

# Zelte für Reisemobile & Campingbusse



# Vorschau

## Sonnensegel



Sonnensegel	Sonnensegel und Vorzelt in einem	Heckzelte und Trennvorhänge	Freistehende Heckzelte
Seite 29 – 35/38 – 39	Seite 36 – 37	Seite 40 – 49	Seite 50 – 52

## Campingbus Vorzelte



Tour Compact – Breite 270 cm	Tour Easy Young 2 & Tour Easy 4	RE-TENT Tour Easy – Breite 300 cm	Tour Action 7 – Breite 300 cm
Seite 53	Seite 54	Seite 55	Seite 57



Tour Easy Air – Breite 300 cm	Tour Breeze Air – Breite 310 cm	Movelite 2, 3 & 4	Newburg Air 160 & 240
Seite 58	Seite 59	Seite 60/61	Seite 62

## Campingbus/Wohnmobil Vorzelte



Orion Breite 300 cm	One Beam Air High – Breite 350 cm	Tour Breeze Air M & L – Breite 350 cm	Esprit Pro X 350 M – Breite 350 cm
Seite 63	Seite 64	Seite 65	Seite 66

## Wohnmobil Vorzelte

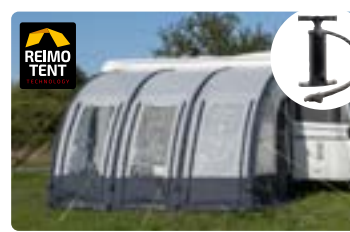

Marina Air High – B 290/330 & 390 cm	Casa Air II – Breite 390 cm	Tour Ponza Air – Breite 390 cm	Thule Omnistor 4200
Seite 67	Seite 68	Seite 69	Seite 71



ab **84,95**

### Charly & Charlyne – Preiswerte Sonnendächer für Minicamper und kleine Busse

- Preiswertes Sonnenvordach
- Fahrzeuganbindung mit 5+8 mm Kederprofil oder Schleusenstab
- Wasserdicht und reißfest

Schlicht und einfach – die kostengünstige Lösung für den kleinen Schatten.

**Lieferumfang:** Sonnensegel, Schleusenstab, 2 Stahl-Aufstellstangen, Abspannleinen, Heringe und Packsack

Model	Charlyne 1.8 für Minicamper (kR)	Charlyne 2.2 für Minicamper (iR)	Charly für Campingbusse
Für folgende Fahrzeuge geeignet	VW Caddy, Citroën Berlingo, Peugeot Partner, Opel Combo, Renault Kangoo, FIAT Doblo, Mercedes Citan, Ford Connect	VW Caddy Maxi, Opel Combo, Renault Kangoo, FIAT Doblo, Mercedes Citan, Ford Connect.	<b>kleine Busse wie VW T5/T6, Citroën Spacetourer, Renault Trafic u.ä.</b>
Maße	<b>B 180 x T 240</b>	<b>B 220 x T 240</b>	<b>B 255 x T 240</b>
ca. Gewicht	<b>3,8 kg</b>	<b>3,9 kg</b>	<b>4 kg</b>
Artikelnummer	<b>90066</b>	<b>90068</b>	<b>90049</b>
Preis	<b>84,95</b>	<b>89,95</b>	<b>99,95</b>

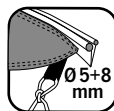

#### Sonnensegel-Halterung Multirail

zur Befestigung von Sonnensegeln und Busvorzelten. Kombinierte Regenrinnen, Sonnensegelhalterungen und Dachträgerbefestigungen finden Sie **ab Seite 98 – Reisemobil-Vorzeltanbindung**



ab **79,90**



### Como – Das universelle Vordach

- Extrem reißfest
- Wetterfest und abwaschbar
- Mit 5+8 mm Kederanbindung

**Material:** Sonnensegel Größe 1, 2 und 3 aus Oxford Polyester 210 D, ab Größe 4 300 D Oxford Polyester **Farben:** Hellgrau oder Anthrazit.

**Lieferumfang:** Sonnensegel Größe 1 und 2 mit zwei Aufstellstangen, ab Größe 3 mit drei Aufstellstangen, Heringen und Abspannleinen

**Hellgrau, Tiefe: 240 cm**

Ausführungen	ca.	Art .Nr.	Preis
Gr. 1 200 cm	2,5 kg	90020	87,10
Gr. 2 250 cm	3,0 kg	90021	98,-
Gr. 3 300 cm	3,5 kg	90022	109,-
Gr. 4 350 cm	4,0 kg	90023	120,-
Gr. 5 400 cm	4,5 kg	90024	141,-
Gr. 6 450 cm	5,0 kg	90025	152,-
Gr. 7 500 cm	5,5 kg	90026	174,-
Gr. 8 700cm	7,5 kg	90019	174,-
Gr. 10 900cm	8,5 kg	90017	207,-

**Anthrazit, Tiefe: 240 cm**

Ausführungen	ca.	Art. Nr.	Preis
Gr. 2 250 cm	3,0 kg	900212	89,90
Gr. 3 300 cm	3,5 kg	900222	99,90

Größe 8



Größe 4 Anthrazit





# RE-TENT die neue Kollektion von Reimo TentTechnology zum Schutz unserer Natur.



Die Zeltstoffe werden aus recycelten Einweg-Plastikflaschen hergestellt.  
Jeder m<sup>2</sup> entspricht in etwa 3x5-l-Cola-Plastikflaschen  
bzw. 9x550-ml-Wasser-Plastikflaschen.

## RE-TENT Sonnensegel MAURITIUS 460, 510 & 560

- Herstellung aus recycelten Einweg-Plastikflaschen
- In allen Ecken Ösen
- Variabel abspannbar
- Für kleine und große Fahrzeuge
- Polyester Stoff: Global Recycled Standard

Material: 300D recycled Oxford Polyester  
Fahrzeuganbindung: Keder Ø5+8mm + Schlaufen  
Farbe: grau

Lieferumfang: Sonnensegel, 2 Aufstellstangen,  
Abspannleinen, Heringe, Packsack

Das bewährte Sonnensegel MAURITIUS  
gibt es in den bestehenden 3 Größen in der  
RE-TENT Kollektion



### Mauritius 460 900576 169,-

Es werden ca. 12m<sup>2</sup> recyceltes Zeltmaterial benötigt.  
Das entspricht 36x5l recycelten PET-Cola-Flaschen

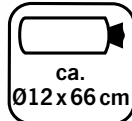
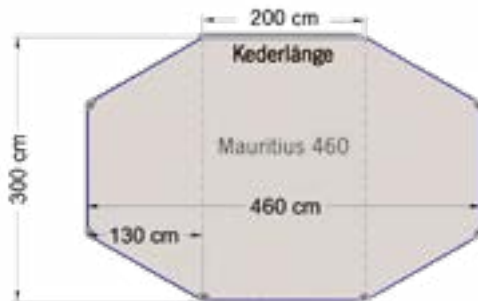

### Mauritius 510 900577 189,-

Es werden ca. 14m<sup>2</sup> recyceltes Zeltmaterial benötigt.  
Das entspricht 42x5l recycelten PET-Cola-Flaschen

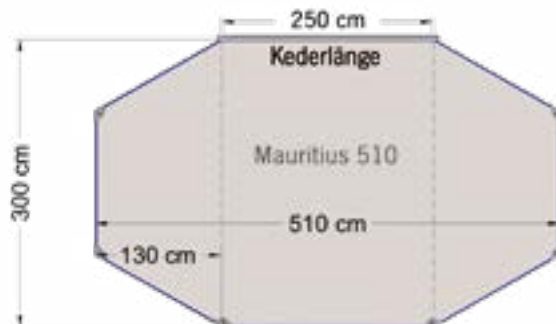

### Mauritius 560 900578 229,-

Es werden ca. 15m<sup>2</sup> recyceltes Zeltmaterial benötigt.  
Das entspricht 45x5l recycelten PET-Cola-Flaschen

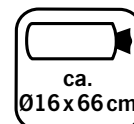
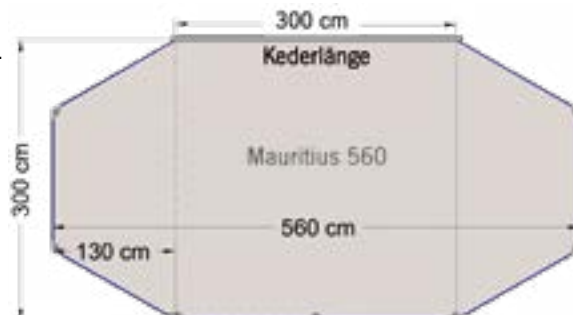

Weitere Modelle aus  
unserer RE-TENT Serie  
finden Sie auf Seite 55



**Mauritius – Vordach & Sonnensegel für kleine und große Fahrzeuge**

- Sonnensegel mit hoher Variabilität
- Schatten für große und kleine Fahrzeuge
- Fahrzeuganbindung: Schlaufen zum Befestigen mit Saugnäpfen und 5 und 8 mm Kederprofil
- An allen Ecken Ösen

Die schwenkbaren Seitenteile können für zusätzlichen Schutz nach unten gespannt werden.  
Lieferumfang: Sonnensegel, verstellbare Stahlaufstellstangen max. H 220 cm (2 St. für Mauritius M+L, 3 St. Mauritius XXL), 6 Heringe, 6 Abspannleinen, Packsack.



**Mauritius M**

**900575 131,-**

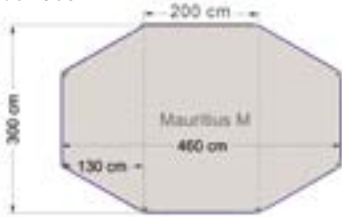

Kederlänge 200 cm,  
Maße: B 460xT 300 cm,  
Packmaß ca. 66xØ 12 cm,  
Gewicht: 4,6 kg

ab **131,-**

**Mauritius L**

**900573 152,-**

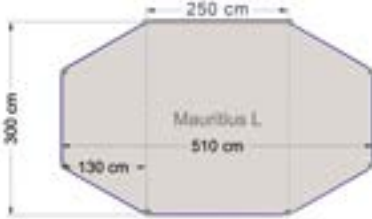

Kederlänge 250 cm,  
Maße: B 510xT 300 cm,  
Packmaß ca. 66xØ 13 cm,  
Gewicht: 5,0 kg

**Mauritius XXL**

**900572 195,-**

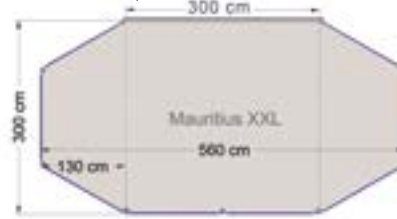

Kederlänge 300 cm,  
Maße: B 560xT 300 cm,  
Packmaß ca. 66xØ 16 cm,  
Gewicht: 6,6 kg



**Shine – Sonnensegel in 4 Breiten, mit Keder Ø5/8mm für Markisen u. Multirail**

- UV-beständig
- Reflektierend
- Tiefe 190 cm
- Einfache Montage dank Doppelkeder Ø5/8mm

Das Sonnensegel aus UV-beständigem, reflektierendem Material besitzt einen Doppelkeder mit Ø 5+8 cm, so dass es für die gängigen Markisen, aber auch für Campingbusse mit Multirail, genutzt werden kann.

Die Lieferung erfolgt inkl. Abspannmateriale in einer praktischen Tragetasche.

(Aufstellstangen müssen separat bestellt werden!)

Material: 185g/m² PE (Polyethylen)

Tiefe 190 cm, Farbe: silbergrau

**i** Dieses Segel schützt nicht vor Regen

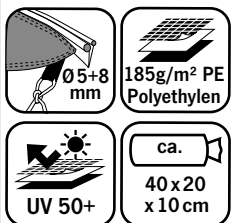

Ausführungen	ca.	Ar-Nr.	Preis
Breite: 240 cm	1,5 kg	906883	39,95
Breite: 290 cm	1,8 kg	906884	44,95
Breite: 340cm	2,0 kg	906885	49,95
Breite: 390 cm	2,2 kg	906886	54,95

**Empfohlene Aufstellstangen:**

196 cm, 2 Stück **903076 14,95**



## Palm Beach 2 – Sonnensegel und Seitenwand für Campingbusse

- Robustes Sonnensegel mit 240 cm Tiefe
- Seitenwände optional in zwei verschiedenen Breiten
- Anbindung mit 5 + 8 mm Kederprofil
- Inklusive Diagonalstäbe gegen »Wassersack« im Kuppeldach

### ① Palm Beach 2 2.6 – Breite 260 cm Ideal für Volkswagen Transporter KR ab Baujahr 1996

Schickes und robustes Sonnensegel für Ihren Caravan mit angenähertem Kederprofil passend für VW Transporter mit Multirail oder ähnlicher Kederschiene. Die beiden mitgelieferten Aufstellstäbe sowie zwei diagonal verlaufenden Glasfaserstäbe, sorgen für eine stabile Durchwölbung des Sonnendaches nach oben - gegen die Bildung eines Wassersacks im Kuppeldach.

**Lieferumfang:** Sonnendach, 2 Aufstellstäbe, 2 Diagonalstäbe, Erdnägel und Abspannleinen  
900151 159,-

### ② Palm Beach 2 3.0 – Breite 300 cm Ideal für VW T4/T5/T6 LR

Die Länge von 3 Meter ist Ideal für VW Transporter LR oder T3. Mit angenähertem Kederprofil passend für Fahrzeuge mit Multirail oder ähnlicher Kederschiene. Bei Fahrzeugen mit Regenrinne empfehlen wir als Adapter zum Kederprofil unsere Doppelkederschiene, Art. Nr. 90120.

**Lieferumfang:** Sonnendach, 3 Aufstellstäbe, 2 Diagonalstäbe, Erdnägel und Abspannleinen  
900152 179,-

### Passende Seitenwände für Palm Beach 2 2.6 und 2 3.0.

Das Netzfenster bietet Sichtschutz bei maximaler Luftdurchlässigkeit und ist bei Bedarf durch Abdeckung verschließbar. Die Seitenwand wird mit der Oberkante per Klettverschluss am Sonnendach befestigt und am Boden abgespannt. Links oder rechts montierbar. **Lieferumfang:** Seitenwand, Erdnägel, Abspannleinen

③ Durch die Breite von 2,25m lässt sich die Bus-Schiebetür ungehindert öffnen.

**Gewicht:** ca. 2,2 kg. **Maße:** B 225 x H 180 cm  
900153 109,-

④ Durch die Höhe von 200 cm lässt sich die Seitenwand weiter ausstellen. **Gewicht** ca. 2,5 kg. **Maße** B 240 x H 200 cm  
900154 116,-

### Zubehör: Ersatz-Diagonalstäbe Glasfaser (2er Set) für Palm Beach 2 2.6 (900151)

ohne Abb. 900148 19,95

### für Palm Beach 2 3.0 (900152) (2er Set)

ohne Abb. 9001481 19,95



**Sperrstück** für Kederschiene, z. B. Multirail, je 2 Stück

- ① Ø 5 mm 901271 3,95
- ① Ø 7 mm 901272 3,95
- ② Ø 7 mm 901273 7,50

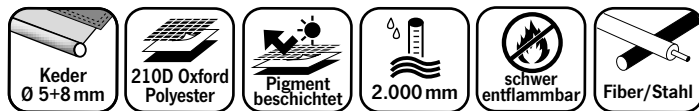

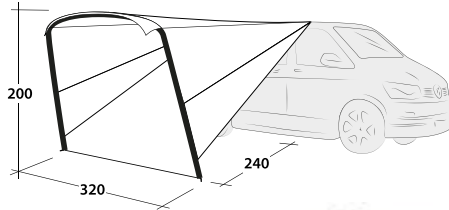
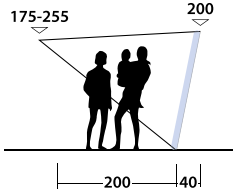

Hook Track System



**Sun Canopy Air – Universelles Luft-Sonnensegel**

- Einfach und schnell aufzubauen mit einem Aufblasventil
- Mit Hook Track System

Für Wohnmobile, Vans und Wohnwagen mit einer Höhe von 175 bis 255 cm. Schnell befestigt per 7/5 mm Kederleiste oder über das Fahrzeug gespannten Seilen an Wohnwagen, Wohnmobilen und Kleinbussen. Aus dem strapazierfähigen Gewebe Outtex 4000 gefertigt. Bereits montierte selbstleuchtende Abspannleinen sorgen für mehr Komfort und einen schnellen Aufbau.

**Lieferumfang:** Sonnensegel mit Luftschlauch, Abspannleinen, Packsack.

Anbauhöhe 175 bis 255 cm  
9019996

436,-

Keder Ø 7 + 5 mm	Outtex 4000 Polyester	UV 50+	4.000 mm	Airtube	ca. 5,6 kg	ca. Ø 27 x 65 cm
------------------	-----------------------	--------	----------	---------	------------	------------------



**Techline Canopy**

- Jetzt in 3 Anbauhöhen erhältlich
- Seitenwände mit klaren Fenstern
- Reflektierende Sturmabspannung
- Seitliche Fenster zum Öffnen und aufrollen
- Fahrzeuganbindung: 5+7 mm Kederprofil
- Nähte wasserdicht versiegelt

Schön gestaltetes Sonnensegel mit Seitenwänden welche sich seitlich verstauen lassen.

Einfach aufzustellen mit nur einer Stahlstange.

**Lieferumfang:** Sonnensegel, Stahlaufstellstange, reflektierende Sturmleinen, Heringe, Packsack.



**Techline Lowline**

Höhe 185-220 cm

900161 199,-

**Techline Midline**

Höhe 220-255 cm

900162 239,-

**Techline Highline**

Höhe 255-305 cm

900163 249,-

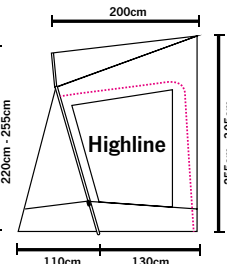
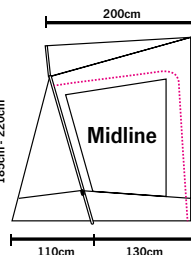
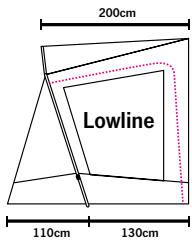
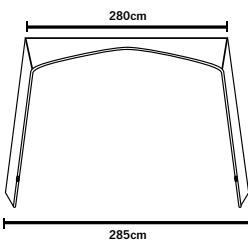

Keder Ø 5+7 mm	UV 50+	4.000 mm	Stahl
Nähte versiegelt	180HD Polyester	ca. 5,6 kg	ca. 75 x 21 x 15 cm



## Sonnensegel Mauritius Premium – Vordach & Sonnensegel für kleine und große Fahrzeuge

- Sonnensegel mit angenähten Seitenwänden, die beliebig abgespannt oder aufgerollt werden können
- Kuppeldach verfügt über 2 Fiberglas-Diagonalstäbe gegen Wassersackbildung
- Hochwertiges Premium-Material
- In 2 Designs erhältlich:  
Hellgrau/Anthrazit oder komplett Anthrazit

Schickes und robustes Sonnenvordach aus schwerer edler Premium-Qualität. Das Kuppeldach mit 2 Diagonalstäben (Fiberglas) punktet mit einer angenehmen Stehhöhe und verhindert Wassersackbildung bei Regen. Die angenähten Seitenteile können beliebig abgespannt oder aufgerollt werden.

**Lieferumfang:** Sonnensegel, 2 Aufstellstäbe, 2 Fiberglasdiagonalstäbe, Schleusenstab, Heringe, Abspannleinen.



Kuppeldach, keine Wassersackbildung

Aufrollbare Seitenwände

ab 249,-



Ausführung in Anthrazit



Ausführung Hellgrau mit aufgerollten Seitenwänden



Ausführung Hellgrau mit schräg abgespannten Seitenwänden

Ausführungen	Farbe	ca.	Ar-Nr.	Preis
Breite: 260 cm	Hellgrau	9 kg	900155	249,-
Breite: 300 cm	Hellgrau	10 kg	900156	279,-
Breite: 260 cm	Anthrazit	9 kg	900157	249,-
Breite: 300 cm	Anthrazit	10 kg	900158	279,-

**Befestigung am Fahrzeug:**

- Doppelkeder Ø 5+8 mm
- Schleusenstab
- Abspannschlaufen

300D Oxford Polyester

UV 50+

2.000 mm

schwer entflammbar

Fiber/Stahl

ca. 90 x Ø 20 cm

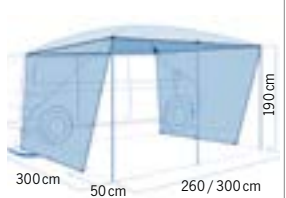

## Sonnensegel Playa Van

- Universelles Sonnensegel für Busse
- Mit großen Seitenfenstern
- Aufbau mit nur einer Fiberglasstange
- Fahrzeuganbindung mit Ø5+8 mm Kederprofil, Schleusenstabtunnel und Schlaufen

Maße: B 260 x T 220 x H 180-200 cm

**Lieferumfang:** Sonnensegel, Stahl- und Fiberglasgestänge, Erdnägeln, Abspannleinen

906880

159,-



159,-



Keder Ø 5+8 mm

185T, 68D Polyester

UV 50+

1.000 mm

schwer entflammbar

Fiber/Stahl

ca. 5,5 kg

ca. 77 x Ø 17 cm





# Sonnensegel und Vorzelt in einem HISPANIOLA



269,-



Moskitonetztüren  
im Lieferumfang

Anbauhöhe: 185-220 cm



## Highlights Hispaniola

- Praktisches Sonnensegel welches auch als Vorzelt genutzt werden kann
- Front- und Seitenwände herausnehmbar
- Die separaten Moskitonetze können anstatt der Wände eingesetzt werden
- Aufbau mit nur einer Fiberglasstange

Multifunktionelles Sonnensegel/Vorzelt für Campingbusse mit einer Kederschienenlänge ab 2,60 cm. Die Front- und Seitenteile lassen sich komplett herausnehmen und können einfach in den innen eingenähten Taschen verstaut werden. Die großflächigen Fenster sind mit getönter Folie ausgestattet.

**Lieferumfang:** Sonnensegel mit Wänden und Moskitonetzen, Fiberglasstange, Klemmstange mit Klammern, Abspannleinen, Heringe, Packsack.

90687 269,-



Türen und Front  
herausnehmbar



Aufbewahrungsnetze

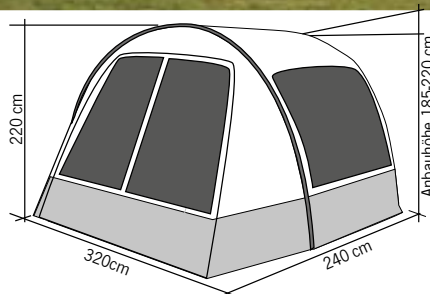

<b>Befestigung am Fahrzeug:</b> • Doppelkeder Ø 5+8 mm • Schleusenstab • Abspannschlaufen	UV 50+	3.000 mm	Fiberglas
	190HD Polyester	ca. 10 kg	ca. 75 x 21 x 19 cm



## Magnetadapter-Set (3-teilig)

Für einfache und schnelle Befestigung des Vorzeltes am Fahrzeug ohne Multirail. Mit dem Magnetband lässt sich Ihr Sonnensegel sicher am Auto befestigen. Lieferumfang: Magnetband mit Kederprofil (Länge 283 cm), 3x Doppelkederschienen je 90 cm, Kederrohr.

1 Set 904490 43,95



# Sonnensegel und Vorzelt in einem ANTIGUA AIR



399,-

Anbauhöhe:  
180 - 220 cm

## Sonnensegel Antigua Air

- Praktisches Sonnensegel, auch als Vorzelt nutzbar
- Schneller Aufbau mit nur einem Luftschlauch
- Große Fenster mit Abdeckung innen
- Inklusive Seitenwänden zum Einhängen (Haken) und Front (Reißverschluss)

Für Campingbusse mit einer Kederhöhenhöhe 180 bis 220 cm. Das Sonnensegel wird zum Vorzelt durch 2 Seitenwände zum Einhängen und einer Frontwand zum Einzippen.

Alle Wände mit großen transparenten Fenstern und innerer Abdeckung.

**Lieferumfang:** Sonnensegel mit Luftschlauch, 2x Seiten-/ 1x Frontwand, 2x Dachstangen Stahl, Abspannleinen, Heringe, Packsack und Luftpumpe.

90688 399,-



Seitenwände werden einfach im Dach-Gestänge eingeklippt



**Befestigung am Fahrzeug:**

- Doppelkeder Ø 5+8 mm
- Schleusenstab
- Abspannschlaufen

190T Polyester

3.000 mm

Nähte versiegelt

Airtube

UV-Schutz

schwer entflammbar

ca. 13 kg

ca. 70 x 30 28 cm



## Bent Verbindbares-Sonnensegel Zip-Canvas

- Modular: Endlose Konstruktionsmöglichkeiten durch zwei Reißverschluss-Schlitten
- Lässiges Design und coole Farben
- Verstärkte Schlaufen mit Ösen für stabile und sichere Befestigung
- Sehr strapazierfähiges Material: Polyester 150 D, UV 60 Schutz, Wassersäule 1.500 mm
- Umweltfreundlich: PFC frei

Zip-Canvas ist modular, funktional, variabel und einfach in der Handhabung. Die Basis ist ein gleichschenkliges Dreieck mit starkem Reißverschluss an jeder Seite sowie Schlaufen und Ösen zur Befestigung. Die Reißverschlüsse ermöglichen unendliche Konstruktionsmöglichkeiten. Verstärkte Schlaufen mit Ösen sorgen für eine stabile Befestigung.

### Oriental:

① Rot gestreift	906932	99,95
② Weiß gestreift	906931	99,95
③ Rot	906933	89,95
④ Orange	906934	89,95

### New Zealand:

⑤ Oktopus	906935	109,95
⑥ Sonne	906936	109,95
⑦ Dunkelblau	906937	89,95
⑧ Grau	906938	89,95

**Lieferumfang:** Sonnensegel inkl. Tragetasche, 3 Abspannleinen.

Maße: 250x250x250 cm, Gewicht ca. 0,6 kg

## Bent verbindbarer Teppich Zip-Carpet

- Zum Anzippen an Bent Module mit Reißverschluss
- Schützt vor Bodenfeuchte
- Besonders weiche Oberfläche

Reißverschluss an allen 4 Seiten und 4 verstärkte Schlaufen mit Ösen. Obermaterial: Polyester/Nylox, Material Unterseite: PVC/wasserdicht. Maße: 250x250 cm, Packmaß: 55x18x9 cm, Gewicht: 2,9 kg.

⑩ Zip-Carpet Oriental Rot	906913	119,95
⑪ Zip-Carpet Anthrazit	906923	109,95

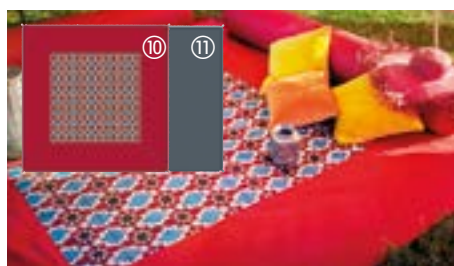
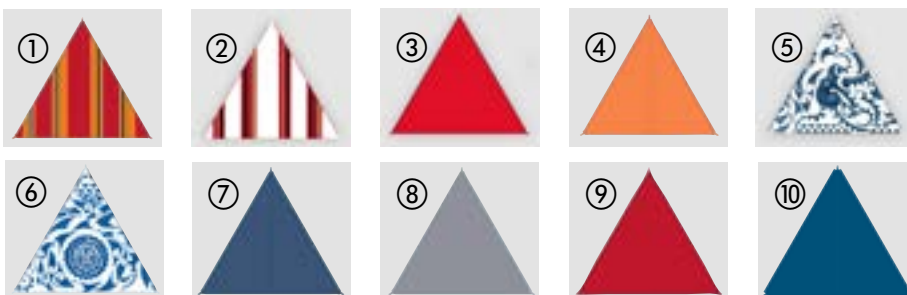

## Bent Ergänzungssegel, Zip-protect Canvas

Die Reißschluß-Abdeckleiste bietet einen zusätzlichen Regenschutz, mit drei Segeln, da die Reißverschlüsse zusätzlich abgedeckt werden. Gewicht ca. 0,9 kg



⑨ <b>NEU:</b> Rot	906939	89,95
⑩ <b>NEU:</b> Dunkelblau	906940	89,95

## Verbindbare Kissenrolle Zip-XL Lounger

- Mit Sicherheitsventil
- Leicht zu reinigen

Für komfortables Sitzen oder einfach als Kopfkissen zu verwenden. Mit dem angenehmen Reißverschluss einfach & schnell an den Teppich zippen. Außenmaterial: Polyester, Maße aufgeblasen: 190x30 cm, Packmaß: 55x14x9 cm, Gewicht: 1,2 kg.

Zip-XL Lounger Rot	906915	89,95
Zip-XL Lounger Anthrazit	906925	89,95

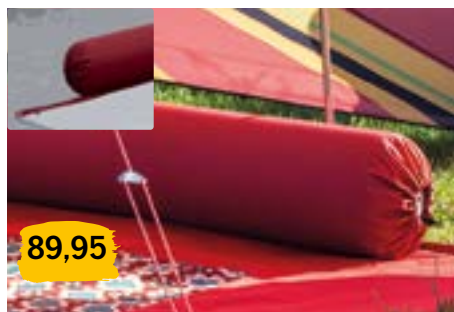

## Bent Adapter XL

Der neue Adapter ermöglicht nun auch die Befestigung der Bent Segel an hohen Fahrzeugen (wie z.B. am Mercedes Benz Sprinter).

906904 89,95



## Bent Doppelkeder Kador

Zur universellen Befestigung der BENT Canvas an Campingbus, Wohnwagen usw..

- 4 verschiedene Anbindungsmöglichkeiten:
- Doppelkeder Ø 5,8/7,2 mm
- Schleusenstabtunnel (Schleusenstab nicht inklusive)
- 4 starke Klettbander für die Dachreling
- 2 verstärkte Ösen

Material: 150D Polyester, Länge: 250 cm, Farbe: Dunkelgrau 906926 79,95

## Bent Zubehör

3er Set mit Abspannleinen		
① Farbe Rot	906914	7,95
② Farbe Blau	906924	7,95
③ Aluminium Teleskopaufstellstange	906905	24,95
④ 4teilige Aluminium Aufstellstange	906906	29,95
⑤ <b>NEU:</b> Alu First-Spannstab	906941	29,95
⑥ Aluminium Sandhering-Set	906907	19,95
⑦ <b>NEU:</b> Spezial Kunststoff-Hering Rot (3 Stück)	906943	6,95
⑧ <b>NEU:</b> Klappsauger zur Befestigung des Spannstabs	906942	74,95





**49,95**

## Sichtschutz, Dusch-/Trennvorhang, Sonnensegel für Fiat Ducato und große Transporter mit Flügeltüren

• Einfache Befestigung per Klettband

Der Vorhang ist als Sichtschutz oder auch Dusch-/Trennvorhang nutzbar. Die Befestigung erfolgt per Klettband direkt am Fahrzeug. Der Vorhang kann auch als Sonnensegel genutzt werden. Lieferung inkl. Abspannmateriale. Aufstellstange nicht im Lieferumfang.

Maße: ca. L 200 x B 165

**936291 49,95**

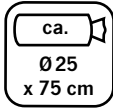

### EMPFOHLENES ZUBEHÖR:

**Aufstellstange**  
903070 28,95

Weitere Aufstellstangen auf Seite 90



## 2 in 1 Sichtschutz und Duschvorhang für die Van-Heckklappenöffnung

- Sichtschutz, Verdunkelung und Vorhang in einem
- Duschen, ohne dass es im Heck nass wird
- Einfache Fixierung
- Geeignet für fast alle Kastenwagen:
- VW T5 / T6 alle Modelle
- Mercedes Vito, V-Klasse, Marco Polo, Metris, alle 3 Längen, ab 2014
- Renault Trafic, Opel Vivaro B, Nissan NV 300, ab 2001, Fiat Talento ab 2016, KR + LR
- Citroën Spacetourer / Jumpy, Peugeot Traveller / Expert, Toyota Pro Ace Verso ab 2016, Opel Zafira Life / Vivaro C ab 2019, alle 3 Längen
- Ford Transit Custom H1 und Nugget

Der Sichtschutz kann mit und ohne Heckzelt verwendet werden (kein dichter Abschluss). Einfach mit dem verstellbarem Gurt über der Heckklappe befestigen und bei Bedarf am Stoßfänger mit Kunststoffhaken fixieren. Wassersäule 2.000 mm, Maße: ca. 153x186cm, Gewicht ca. 0,5 kg. Farbe Grau **936287 34,95**



**34,95**



**129,90**

Aufstellstangen  
finden Sie auf Seite 90

### PASSEND DAZU:

Teleskopierbare Aufstellstäbe mit Klemmschraube

Stahl Ø 22 mm, 3-teilig, ca. 165 - 250 cm,

Aluminium Ø 25 mm, 3-teilig, ca. 170 - 260 cm,

90307

903070

33,30

28,95

## Trapez – Heckzelt

für VW Caddy (ab 2004), Kangoo (Typ W ab 2008), Doblo, Partner, Berlingo (ab 2008, Typ B9), Citan

- Kein Gestänge erforderlich
- Kleines Gewicht
- Platz für ein Feldbett

Kein Gestänge, geringes Packmaß und einfacher Aufbau machen das Heckzelt Trapez zur perfekten Wahl. Für mehr Licht sorgt das PVC-Fenster im Dach.

Lieferumfang: Zelt, Heringe sowie Packsack  
93791 129,90

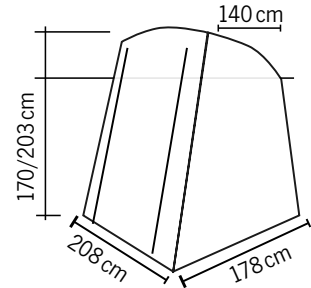

**117,90**

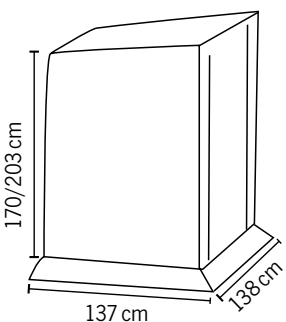

## Vertic – Heckzelt

- Kein Gestänge erforderlich
- Kleines Gewicht und schneller Aufbau
- Viel Platz zum Verstauen

Kein Gestänge, geringes Packmaß und einfacher Aufbau machen das Heckzelt Vertic zur perfekten Wahl. Rückwand als Sonnensegel hochstellbar. Für mehr Licht sorgt das PVC-Fenster im Dach.

Lieferumfang: Zelt, Heringe, Klettband sowie Packsack (Aufstellstangen nicht im Lieferumfang)

Für VW Caddy KR und LR und andere  
93792 117,90

Für Kangoo II (Typ W ab 2008), Merc. Citan (ab 10/2012), Citroën Berlingo II (Typ B9), Peugeot Partner Tepee (ab 05/2008), Fiat Doblo II (Typ 263, ab 2010), Opel Combo (»D« ab 10/2011)

Beschreibung wie oben,

Maße: B130xH195xT132 cm  
93795 119,90





## VW Caddy 5 Premium - Heckzelt (für VW Caddy 5 ab 2021)

auch passend für Ford Connect 3

- ohne Gestänge
- Moskitonetz in beiden Seiten und Frontwand
- Fronttür als Sonnensegel nutzbar
- inkl. herausnehmbarem Boden

Heckzelt wird einfach über die Heckklappe gezogen und mit angenähten Gurten und Kunststoffhaken fixiert. Die Vorderwand ist mit einer großen Reißverschlussstür (mit zusätzlich Moskitonetz) ausgestattet, die auch als Sonnensegel genutzt werden kann. Die Seitenwände haben je eine Reißverschlussstür mit einer zusätzlichen Moskitonetz-Lage und das Dach hat ein PVC-Fenster über dem Heckfenster. Die Bodenplane wird per Klett befestigt und ist jederzeit herausnehmbar.

Maße Grundriss: 240 x 190 cm

**Lieferumfang:** Zelthaut, 2 Aufstellstangen, Boden, Heringe, Abspannleinen, Packsack

937911 249,--



## Dunecrest – Frei stehendes Heckzelt



- Für Peugeot Rifter, Citroën Berlingo, VW Caddy und ähnliche Fahrzeuge
- Lässt sich mühelos und schnell anbringen und entfernen
- Große Fenster mit Netzeinsatz und wasserdichtem Vorhang verbessern die Belüftung
- Heckklappe kann mit angebrachtem Heckzelt geschlossen und verriegelt werden

Outwell Dunecrest ist die ideale Wahl für Paare und Familien, die ihr Fahrzeug für Outdoor-Abenteuer nutzen. Das an der Heckklappe montierte Zelt bietet eine große Stehhöhe, große Netzfenster mit wasserdichten Vorhängen, eine abnehmbare Bodenplane, einen einfachen Zugang und die Möglichkeit, die Haupttür als Vordach zu nutzen. Ob bei spontanen Campingausflügen oder beim Angeln, Radfahren und Strandvergnügen – dank des schnellen und einfachen Aufbaus verwandelt sich das Fahrzeug in eine kleine Basis für deine Abenteuer, die du einfach stehen lassen kannst, wenn du die örtlichen Sehenswürdigkeiten erkunden möchtest.

**Lieferumfang:** Zelthaut, Gestänge, Abspannmaterial, Packtasche (Aufstellstangen nicht im Lieferumfang)

9000952 645,--

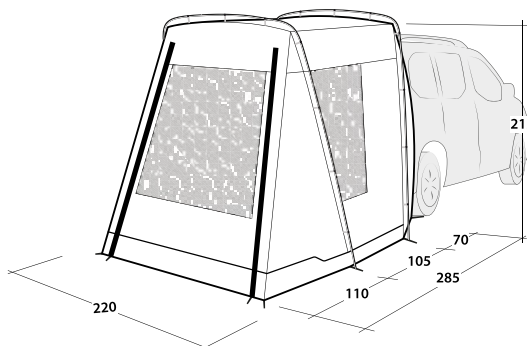



**NEW**  
2023

## Heck-Sonnendach

für VW T5 / T6 / T6.1 mit Flügeltüren

- robuster Wetterschutz
- Schutz vor Sonne, Regen und Zugluft
- einfach und schnell montiert
- keine Abspannung am Boden nötig

Heckzelt wird einfach über die geöffneten Hecktüren gespannt und dient sowohl als Sonnen- Regenschutz und schützt vor Zugluft bei geöffneten Türen. Eine teleskopierbare Spannstanze zwischen den Türen definiert den Abstand und hält die Plane. Die Verbindung zum Fahrzeug erfolgt mittels einem längenverstellbaren elastischen Gurt und Kunststoffhaken, die Fixierung mit Magneten. Einfache und schnelle Montage ohne Veränderungen am Fahrzeug

**Abmessungen:** ca. Breite 160 x Tiefe 80 cm

**Lieferumfang:** Sonnendach, 1 Spannstanze (Aluminium), Packtasche

937983 119,-



**NEW**  
2023

## Sandcrest S + L – Frei stehende Heckzelte

- Müheloses anbringen und entfernen
- Große Fenster mit Netzeinsatz und wasserdichten Vorhang
- Benutzerfreundliche, robuste Reißverschlüsse
- Fahrzeugheckklappe kann vom Vorzelt aus geöffnet werden
- Heckklappe kann mit angebrachtem Zelt geschlossen und verriegelt werden

Kompaktes Heckzelt für Campingbusse. Perfekt für Camping und Kurztrips zum Kochen, als Tagesunterkunft oder Umkleidekabine. Sie werden den Wert des zusätzlichen Raumes zu schätzen wissen, den das geniale Sandcrest S und L für ein komfortableres Van-Leben bietet. Dank des intelligenten Designs können Sie die Heckklappe sicher schließen und verriegeln, oder sie lassen die Heckklappe nachts geöffnet, während Sie im Van mit dem internen Insektenschutzgitter für eine gute Belüftung sorgen. Mit nur einem Aluminium-Bogen ist es sehr schnell aufgebaut und es hat ein sehr geringes Packmaß. Durch das clevere Befestigungssystem werden Schiebetüren nicht durch Abspannseile blockiert. Im großen Zelteingang ist ein Insektenschutzfenster, welches mit einem wasserdichten Vorhang verschlossen werden kann. Als Bonus können Sie die Tür als Sonnendach aufstellen. (Aufstellstangen nicht im Lieferumfang)

**Lieferumfang:** Zelthaut, Gestänge, Abspannmateral, Packtasche

① Sandcrest S Bushöhe 155 cm-185 cm (VW Caddy, Citroen Berlingo u.ä.)

9000950 483,-

② Sandcrest L Bushöhe 175-205 cm (VW T5/6, MB Vito, u.ä.)

9000951 509,-



① Sandcrest S



② Sandcrest L

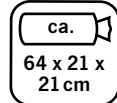
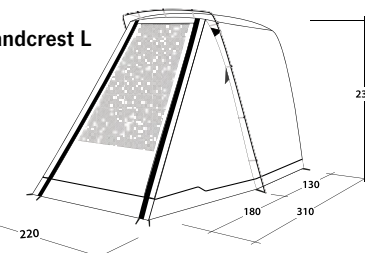



### Upgrade Dome Premium-Heckzelt

für VW T5 / T6 / T6.1 mit Flügeltüren

- Kuppeldach mit Fenster für großzügiges Raumgefühl
- beträchtliche Raumerweiterung
- Türen können bei aufgebautem Zelt geschlossen werden
- wannenförmige Bodenplane schützt vor Nässe und Zugluft
- Front mit Moskitonetz
- geräumig und stabil
- australischer Standard

Der Clou beim neu entwickelten Heckzelt Upgrade Dome Premium: Die Flügeltüren können bei aufgebautem Zelt geschlossen werden. Das Kuppeldach verleiht ein großzügiges Raumgefühl und verhindert gleichzeitig Wassersäcke bei Regen und das U-förmige Stahlrohrgestell verspricht Stabilität. Die Vorderwand besitzt eine große Tür (als Sonnensegel nutzbar) sowie ein transparentes Fenster mit Innenabdeckung und zusätzlich Moskitonetz. Die Seitenwände mit Ovalfenstern sowie das Oberlichtfenster im Dach gewähren eine gute Rundumsicht. Eine Bodenplane mit integriertem Windschutz unter der Stoßstange, die mit Klett fixiert wird, komplettiert das Zelt.

**Abmessungen:**

B 250 cm x T 210 cm H 210cm

**Packmaß:**

ca. 95 cm x 20 cm x 22cm

**Lieferumfang:**

Zelt, Boden, Stahlgestell,  
2 Fiberglasstangen, 2 Stahl-Aufstellstangen,  
Abspannleinen, Heringe, Packtasche

936292

349,-

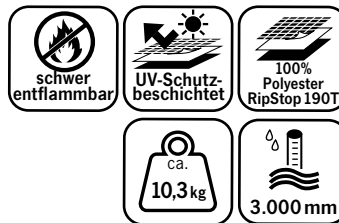
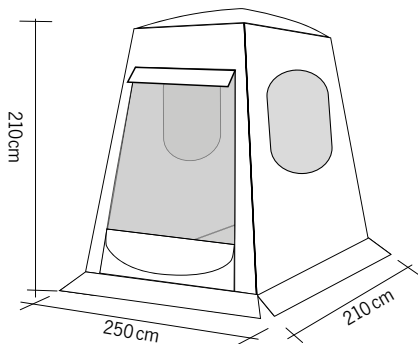

### Boden für Heckzelte

- Heckzeltboden mit integriertem Windschutz
- Einfache Anbringung am Heckzelt durch Klettverschlüsse an Zeltwand

**Material:** PE

**Lieferumfang:** Heckzeltboden mit 6 Ösen, inklusive Heringe, 3 Kunststoffhaken und Klettband zur Befestigung am Heckzelt und am Fahrzeug.

Für die Heckzelte Trapez und Vertic,  
für Trafic und Hiace:

**Maße:** 250x220 cm

936288

29,90

Für die Heckzelte Upgrade, Update:

**Maße:** 240x210 cm

936289

29,90



ab 29,90





149,90

**Instant – Schnellaufbauzelt für VW T5/T6 ohne Gestänge**

- Kein Gestänge erforderlich
- Geringes Gewicht – nur 2,4 kg
- Einfacher Aufbau
- Umkleidekabine am Badesee
- Duschzelt am Heck
- Für VW T5/T6 mit Heckklappe

Kein Gestänge, geringes Packmaß und einfacher Aufbau machen das Heckzelt Instant zur perfekten Wahl aller Kastenwagenfahrer.

Das Heckzelt ist an der Hecktasche festgenäht und wird mit Druckknöpfen (müssen noch angebracht werden) an der Heckklappe befestigt. So kann das Zelt einfach verstaut in der Heckklappe verbleiben

93790 149,90

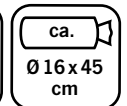
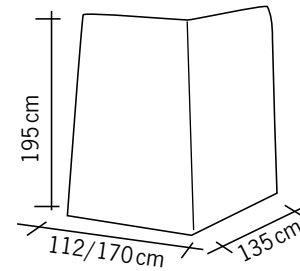

**Rear Door Cover**

**Sonnendach für die Hecktür des VW T5/T6**

Schnell aufgebaut – sowohl an Standardhecktüren als auch an Hecktüren mit angebautem Fahrradträger (ohne Fahrräder).

**Lieferumfang:** komplettes Heckzelt für die Hecktür mit hinterem Teil zum Aufrollen oder Ausstellen und Moskitonetz, seitlicher Halt durch elastische Bänder, 1 Satz Gestänge, Spannbänder-Kit, Erdnägel. Gewicht 9,8 kg

434387 436,-



**Kit Poles**

Set mit Aluminiumstangen erhältlich, Rear Door Front als Sonnensegel aufzustellen.

434388 96,50



## Upgrade Premium – Heckzelt mit Premium Ausstattung für VW T5/T6

- Alle 3 Türen mit Moskitonetz-Ziptüren
- Eingenähte Bodenwanne, schließt mit Heckeinstieg ab
- PVC-Fenster im Dach
- Platz für ein Feldbett
- Entspricht Australien-Anforderungen

Kein Gestänge, geringes Packmaß, leichtes Gewicht und einfacher Aufbau machen das Heckzelt Upgrade Premium zum perfekten Heckzelt für Kastenwagenfahrer. Die neuen Ausstattungsmerkmale wie Moskitonetz in allen Ziptüren, Schürze zum Stoßfänger und eingenähte Bodenwanne bieten zusätzlichen Komfort. Die Fronttür kann als Sonnensegel aufgestellt werden und die beiden Seiten-Eingänge haben getönte Fenster.

**Lieferumfang:** Heckzelt, Abspannleinen, Heringe, 2 Aufstellstangen sowie Packsack.

936286 279,-

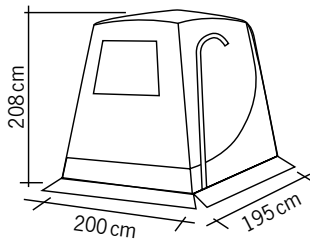

## Upgrade 2– Mehr Wohnraum für VW T5 und T6

- Kein Gestänge erforderlich
- Kleines Gewicht
- PVC-Fenster im Dach
- Platz für ein Feldbett
- Umkleidekabine am Badesee
- Duschzelt am Heck
- Für VW T5/T6 mit Heckklappe

Kein Gestänge, geringes Packmaß und einfacher Aufbau machen das Heckzelt Upgrade 2 zur perfekten Wahl aller Kastenwagenfahrer. Getönte Fenster und Eingang in beiden Seitenwänden. Einfach über die Heckklappe stülpen und schon ist Platz für ein Feldbett, Fahrrad oder einfach nur um mehr Frischluft im Fahrzeug zu bekommen. Front als Sonnensegel hochstellbar.

Für mehr Licht sorgt das PVC-Fenster im Dach.

**Lieferumfang:** Zelt, Abspannleinen, Heringe, 2 Aufstellstangen sowie Packsack.

Farbe Grau/Anthrazit/Lime

936280 159,90

Passende Bodenplane mit integriertem Windschutz, Beschreibung siehe Seite 43

936289 29,90

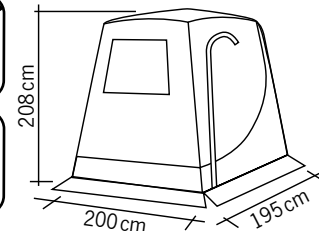



### Heckzelt Trapez Premium für Renault Trafic

Auch verwendbar für Citroën Spacetourer / Jumper, Campster, Peugeot Traveller / Expert, Toyota Proace (alle ab Bj. 2005), Ford Transit Custom, Fiat Talento, Nissan NV300, sowie Opel Vivaro / Vivaro C und Zafira Life - ab Herbst 2019

Kein Gestänge, geringes Packmaß, leichtes Gewicht und einfacher Aufbau machen das „TRAPEZ PREMIUM“ zum perfekten Heckzelt. Die neuen Ausstattungsmerkmale wie Moskitonetz in allen Ziptüren, Schürze zum Stoßfänger und eingenähte Bodenwanne bieten zusätzlichen Komfort. Die Fronttür hat ein zusätzliches Moskitonetz-Fenster und kann ebenso als Sonnensegel aufgestellt werden. Die beiden Seiteneingänge haben getönte Fenster mit Abdeckung. Der Bestseller mit Schutz vor Moskitos und Insekten hat eine zusätzliche Lüftung über dem Eingang und kann mit Clips seitlich am Fahrzeug befestigt werden. Die eingnähte Bodenwanne kann mit Klett an der Stoßstange befestigt werden. Das Fenster im Dach ist als Oberlicht weiterhin nutzbar.

Der große Innenraum eignet sich für ein Feldbett, Fahrräder, als Hundeplatz etc. und ist auch als Umkleidekabine oder Duschzelt verwendbar.

Das Heckzelt wird einfach über die geöffnete Heckklappe gezogen und dann am Fahrzeug und Boden befestigt.

**Lieferumfang:** Heckzelt, Abspannleinen, Heringe, 2 Aufstellstangen sowie Packsack

937962

249,-



Eingnähte Bodenwanne

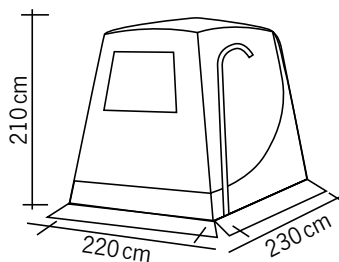

--	--	--	--	--	--	--



### Trapez Traffic – Heckzelt ohne Gestänge

Für Renault Trafic, Ford Transit Custom, Fiat Talento, Nissan NV 300 mit Heckklappe, Citroen Spacetourer/Jumpy, Peugeot Traveller / Expert, Toyota ProAce Verso ab 2016, Opel Vivaro/Zafira Life/Vivaro C ab 2019

- Beide Seitenwände und Rückwand mit Tür
- Getönte Fenster mit Innenabdeckung
- Moskitonetzfenster
- Mit Fenster im Dach als Oberlicht

Mit besonders großem Innenraum, für Feldbett, Fahrräder, o. ä. Heckzelt einfach über geöffnete Heckklappe ziehen und am Boden befestigen. Die Rückwand mit Moskitonetz-Fenster ist auch als Sonnensegel nutzbar.

**Lieferumfang:** Zelthaut, inklusive Aufbewahrungstasche, Heringe und Abspannleinen

93796

199,-

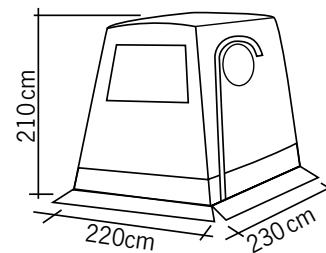

--	--	--	--	--	--



## Update Vito Premium – Heckzelt mit Premium-Ausstattung

für Mercedes Vito, Marco Polo und V-Klasse ab Bj. 2015

- **Eingenähte Bodenwanne**
- **Moskitonetze in allen Türen**
- **Oberlicht**
- **Platz für 1 Feldbett**

Kein Gestänge, geringes Packmaß, leichtes Gewicht und einfacher Aufbau machen das Update Vito Premium zum perfekten Heckzelt. Die neuen Ausstattungsmerkmale wie Moskitonetz in allen Ziptüren, Schürze zum Stoßfänger und eingenähte Bodenwanne bieten zusätzlichen Komfort. Die Fronttür hat ein zusätzliches Moskitonetz-Fenster und kann ebenso als Sonnensegel aufgestellt werden. Die beiden Seiteneingänge haben getönte Fenster mit Abdeckung. Der Bestseller mit Schutz vor Moskitos und Insekten hat eine zusätzliche Lüftung über dem Eingang und kann mit Clips seitlich am Fahrzeug befestigt werden. Die eingenähte Bodenwanne kann mit Klett an der Stoßstange befestigt werden. Das Fenster im Dach ist als Oberlicht weiterhin nutzbar.

Der große Innenraum eignet sich für ein Feldbett, Fahrräder, Hundepplatz, Umkleidekabine, Duschzelt etc.. Das Heckzelt wird über die geöffnete Heckklappe gezogen und am Fahrzeug und Boden befestigt.

**Lieferumfang:** Heckzelt inkl. Heringe, Abspannleine, Packsack, 2 Aufstellstangen

936290 269,-

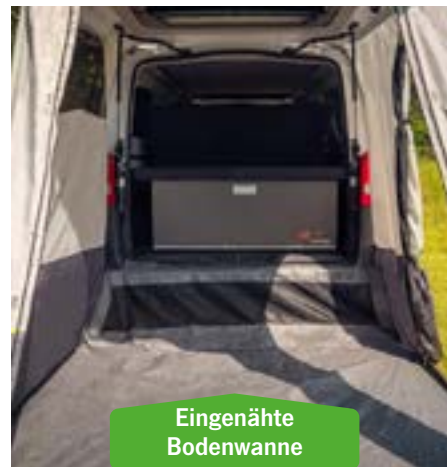
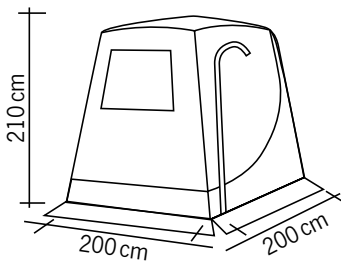

- 190T Ripstop Polyester
- UV-Schutz-beschichtet
- 3.000 mm
- schwer entflammbar
- ohne Gestänge
- ca. 4,5 kg
- ca. Ø 30 x 60 cm

## Update – Schnellaufbau-Heckzelt für Mercedes Vito, Marco Polo und V-Klasse ab Bj. 2015

- **Kein Gestänge erforderlich**
- **Kleines Gewicht, kleines Packmaß**
- **PVC-Fenster im Dach**
- **Platz für ein Feldbett**
- **Umkleidekabine oder Duschzelt am Badesee**
- **Für Mercedes Vito mit Heckklappe**

Die perfekte Wahl für alle Vito und V-Klasse Fahrer. Einfach über die Heckklappe stülpen und schon ist Platz für ein Feldbett, Fahrrad oder einfach nur um mehr Frischluft im Fahrzeug zu bekommen. Rückwand als Sonnensegel hochstellbar. Fenster und Eingang in der Seitenwand. Für mehr Licht sorgt das PVC-Fenster im Dach.

**Lieferumfang:** Zelt, Abspannleinen, Heringe, 2 Aufstellstangen sowie Packsack

Grau/Hellgrau 936283 199,-

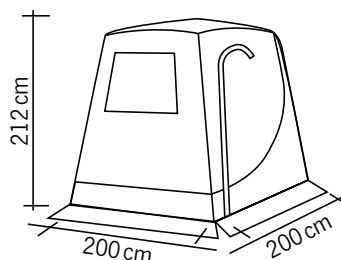

- 190T Ripstop Polyester
- 3.000 mm
- PU+UV-beschichtet
- schwer entflammbar
- ohne Gestänge
- ca. 4,4 kg
- ca. 63 x 33 x 31 cm



## Für Ihren neuen Wohnwagen:

- Vorzelt (vorher klären, ob Reise-, Langzeit- oder Winterzelt) oder Markise
- Vorzeltboden
- Windschürze
- Unterlegplatten für den ebenen Stand und den guten Schlaf
- 2 Gasflaschen (Alu-Flaschen sind besonders leicht!), natürlich gefüllt
- Leichtes Geschirr, Besteck und Töpfe
- Tisch und Stühle, Liege
- Verbreiterungsspiegel für das Zugfahrzeug
- Adapter für die Anhängerkupplung (7/13-polig)

### Kleinigkeiten, an die Sie auf jeden Fall denken sollten:

- Kanister mit Auslauf für die Frischwasserbefüllung
- Frischwasser-Entkeimer
- Frisch- und Abwassertank Reinigungsmittel
- WC-Chemie
- WC-Papier, besonders leicht auflösend
- Abwasser-Rolltank
- Handfeger
- Mülleimer
- Einstiegsstufe / Tritt
- Verlängerungskabel und Adapter (CEE, 2,5 qmm)
- Einige Haken für Jacken, Handtücher und Topflappen
- Wasserwaage für den schnellen Aufbau
- Auffahrkeile
- Warnweste
- Warntafel für jeglichen Anbau ans Fahrzeugheck für das jeweilige Reiseland
- Campingplatzführer

### Hier wird's komfortabel:

- Solaranlage
- Sat-Antenne, Receiver, 12 V-TV-Gerät
- Sicherheitskupplung für gutes Fahrverhalten
- Rangierhilfe Euro-Mover
- Vorzelt-Sturmstangen
- Klimaanlage
- Alarmanlage / Diebstahlsicherung / Gaswarner
- Fahrzeug-Safe
- Backofen / Grill für draußen / Feuerzeug
- Leuchte für draußen
- Fliegenvorhang
- Deichselhaube / Deichselverschluss
- Schutzdach oder -haube
- Fahrradhalter für Deichsel
- Radio oder -CD mit Lautsprechern
- Wäschetrockner
- Vorratsschrank
- 2-flammiger Kocher fürs Vorzelt

## Für Ihr neues Reisemobil oder den Van:

- Fahrradträger, Träger für Sportgeräte
- Markise oder Sonnensegel
- 2 Gasflaschen (Alu-Flaschen sind besonders leicht!), natürlich gefüllt
- Kabeltrommel/Verlängerungskabel 2,5 mm<sup>2</sup>
- Leichtes Geschirr, Besteck und Töpfe
- Tisch und Stühle

### Kleinigkeiten, an die Sie auf jeden Fall denken sollten:

- Verbandskasten
- Warndreieck / Warnweste (Pflicht in Italien und Spanien)
- Wasserschlauch u. Kanister mit Einfüllstutzen für die Frischwasserbefüllung
- Frischwasser-Entkeimer
- Frisch- und Abwassertank Reinigungsmittel
- WC-Chemie
- WC-Papier, besonders leicht auflösend
- Gasflaschenschlüssel / Gas-Füllstandsmesser
- Handfeger, evtl. mit Teleskopstiel zum Entfernen von Blättern von der Markise
- Mülleimer
- Auffahrkeile für den ebenen Stand und den guten Schlaf
- Wasserwaage
- Isoliermatten für das Fahrerhaus
- Fahrzeug-Safe
- Verlängerungskabel und Adapter für Stromanschluss
- Handfeuerlöscher
- Warntafel für Anbauten am Fahrzeugheck für das jeweilige Reiseland
- Einige Haken für Jacken, Handtücher und Topflappen
- Wäscheleine, Klammern
- Heringe, Gummihammer
- Axt und Säge fürs Lagerfeuer
- Vorzeltteppich unter Markise (so bleibt das Womo sauber)
- Reiseführer für Wohnmobilsten
- Campingplatzführer / Stellplatzatlas

### Hier wird's komfortabel:

- Solaranlage und 2te Bordbatterie
- Sat-Antenne, Receiver, 12 V-TV-Gerät
- Markisen-Seitenteile oder Vorzelt
- Markisen-Sturmabspannung
- Motorrad- bzw. Rollerträger
- Rückfahrkamera
- Navigation / Autoradio
- Klimaanlage
- Alarmanlage / Diebstahlsicherung / Gaswarner
- Backofen
- Grill
- Feuerzeug
- Solardusche für außen
- Leuchte für draußen
- Fliegenvorhang
- Schlauch zum Ableiten von Abwasser
- Stützen für den stabilen Stand des Fahrzeugs
- Federn für die Auflastung
- Besonders bequeme Sitze für das Fahrerhaus
- Fahrerhausteppich
- Dachgepäckträger
- Spannungswandler 12V/230V für Fön, PC und andere Geräte
- Zur Instandhaltung: Acrylglasreiniger und Regenstreifenentferner





## Trapez für Toyota Hiace

- Heckzelt ohne Gestänge
- Beide Seitenwände und Rückwand mit Tür
- Getönte Fenster mit Innenabdeckung
- Moskitonetzfenster
- Mit Fenster im Dach als Oberlicht

Mit besonders großem Innenraum, für Feldbett, Fahrräder, o. ä. Heckzelt einfach über geöffnete Heckklappe ziehen und am Boden befestigen. Die Rückwand mit Moskitonetz-Fenster ist auch als Sonnensegel nutzbar.

Mit Klettband an den Seitenwänden um den optionalen Zeltboden zu befestigen

**Lieferumfang:** Zelt Haut, inklusive Aufbewahrungstasche  
937961 199,-



Heckzelt TRAPEZ nur passend für Asien Typ Toyota Hiace H200 (in Europa nicht erhältlich), nicht passend für Europa-Hiace Typ XH10

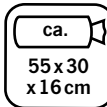
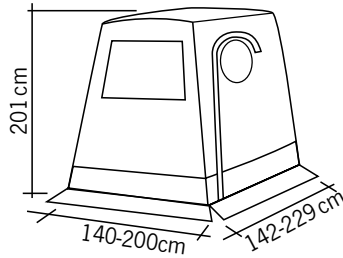

349,-

## Heckzelt Ducatissimo Premium für Fiat Ducato (und baugleiche Fahrzeuge) mit Flügeltüren

- Premium-Ausstattung
- Für Flügeltüren
- Abnehmbare Bodenplane
- Moskitonetz in Tür
- Tür als Sonnensegel nutzbar

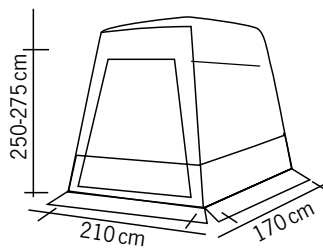

Das neue Heckzelt Ducatissimo Premium für große Transporter wurde für Fiat Ducato und baugleiche Fahrzeuge mit Flügeltüren entwickelt. Die Vorderwand besitzt eine große Reißverschluss-Tür mit Moskitonetz und transparentem PVC-Fenster mit Abdeckung. Diese kann aufgerollt oder als Sonnensegel genutzt werden. Das Rohrgestell Ø25/22 mm in U-Form ist zerlegbar für ein kleines Packmaß und höhenverstellbar. Die Verbindung zum Fahrzeug erfolgt durch einen verstellbaren Gurt und Schlaufen. Das starke PVC-Gewebe sorgt für ein robustes Dach. Die abnehmbare Bodenplane mit integriertem Windschutz unter der Stoßstange wird mittels Klett am Zelt und Fahrzeug befestigt.

937982 349,-

## Rear Door Cover

Sonnendach für die Hecktüren des Fiat Ducato, Citroën Jumper oder Peugeot Boxer H2 (ab Baujahr 06/2006) und den Mercedes Sprinter H2 (von Baujahr 2006 bis 2008)

In wenigen Handgriffen montiert, mit seitlichen Abschlüssen und aufrollbarer Front für noch mehr Dichtheit. Obere Rafter-Spannstange und Kederleiste zum Halten der Spannung. Die Doppelkederleiste wird an der Dachtraufe des Ducato angebracht.

Die Rafter-Aluminiumspannstange blockiert die Öffnung der doppelten Hecktüre und spannt dabei das Sonnendach.

**Lieferumfang:** Sonnendach mit seitlichen Abschlüssen und aufrollbarer Front, Doppelkederleiste aus verstärktem Kunststoff, Spannstange für erhöhte Stabilität, Spannbänder-Kit, Erdnägel.

Gewicht 3,3 kg 434386 256,-





**Uni Van 2 – Universal-Heckzelt für Minicamper und Vans**

- Freistehend
- Seitenwände und Rückwand mit Tür
- Lüftung in Dach und Boden
- Transparente Fenster mit 1/3 Moskitonetz
- Extra lange Schleuse mit Türen auf beiden Seiten
- Umkleidekabine am Badesee

Universal-Heckzelt für Mini-Camper und Vans. Beide Seitenwände und Vorderwand mit Tür, welche als Sonnensegel nutzbar sind. Luftzirkulation durch Lüftung im Dach, in den Seiten und am Boden.

Extra lange Schleuse mit Türen auf beiden Seiten (140 cm). Zelt kann auch ohne Fahrzeug frei stehen. Anbringung am Fahrzeug: Einfach über die geöffnete Heckklappe ziehen und mit Heringen seitlich abspannen.

**Lieferumfang:** Zelthaut, Gestänge, Aufstellstangen, Abspannleinen, Heringe, Packsack.

	<b>937984</b>	<b>349,-</b>
<b>Optionales Innenzelt</b>	<b>937985</b>	<b>59,95</b>
<b>Ersatzgestänge, je 1 Stück:</b>		
Fiberglas-Stange	<b>937986</b>	<b>9,95</b>
Stahl-Stange	<b>937987</b>	<b>9,99</b>

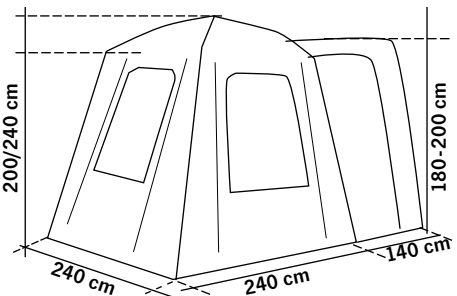

100% Polyester 190T	3.000 mm	Nähte versiegelt	Stahl/Fiberglas 19 mm
PU+ 2x UV-beschichtet	schwer entflammbar	ca. 15 kg	ca. 70 x 21 x 25 cm





## Uni Van Air – Aufblasbares Universal-Heckzelt mit Kuppeldach

- Freistehendes Heckzelt
- Seitenwände und Rückwand mit Tür und 1/3 Moskitonetz
- Toplüfter und transparente Fenster
- Extra lange Schleuse mit Türen auf beiden Seiten
- Mit Zeltboden zum Einzippen

Kreuzkuppeldach-Heckzelt mit Luftschlauchtechnologie, schnell und leicht aufgebaut! Beide Seitenwände und Vorderwand mit Tür, welche auch als Sonnensegel genutzt werden können. Luftzirkulation durch Lüftung im Dach und am Boden.

Extra lange Schleuse mit Türen auf beiden Seiten (140 cm). Anbringung am Fahrzeug: Einfach über die geöffnete Heckklappe ziehen und mit Heringen seitlich abspannen.

**Lieferumfang:** Zelthaut mit Luftschlauch, Boden, Luftpumpe, Abspannleinen, Heringe, Packsack.

937981 579,-

**Optionales Innenzelt** 937988 75,-

**Ersatzluftschlauch** 937989 119,-



579,-

NEU: Jetzt mit transparenten Fenstern & Moskitonetzen

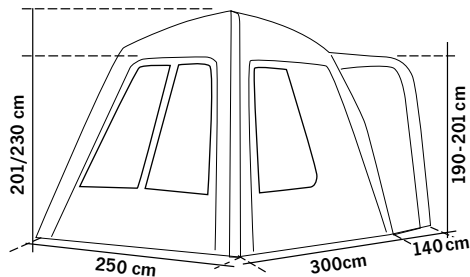

Mit Zeltboden zum Einzippen

### Lutmatratze für 2 Personen

Mit eingebauter Fußpumpe, auch mit Luftpumpe aufblasbar. Weiche Oberfläche aus hochwertigem 210T Polyester Ripstop mit TPU.

Maße: B 138 x L 200 x H 10 cm

Gewicht : 1,8 kg

Packmaß: Ø 18 x ca. 43 cm

930881 79,95







**8 Jahre Garantie**  
auf Luftschläuche  
(Material-/Herstellerfehler)

**Movelite Tail – Air-Busheckzelt mit Premium-Ausstattung**

- Vordach über dem Eingang
- Freistehend
- Getönte Fenster mit Vorhängen
- Extra tiefe Schleuse, besser angepasst an das Fahrzeug
- Eingenähter Zeltboden
- Anbauhöhe 180 bis 255 cm

Das bewährte Movelite 1 mit optimierter Ausstattung wie tieferer Schleuse mit Moskitonetztür, Sonnendach über dem Eingang, Dachbelüftung auf rechter und linker Seite und beide Seitentüren mit Mesh-Panels für bessere Lüftung. Nähte versiegelt. Farbe: Graphite/Elfenbein

**Lieferumfang:** Zelt mit Luftschläuchen und Boden, Fiberglasstange für Sonnendach, Dachverstärkungsstange, Luftpumpe, Spannleinen, Sturmleinen, Heringe, Packsack.

936947 879,-

**Optionaler atmungsaktiver Zeltteppich**  
3x2,5m 937992 99,90

**Moskitonetztür** 9369332 89,95

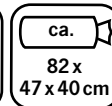
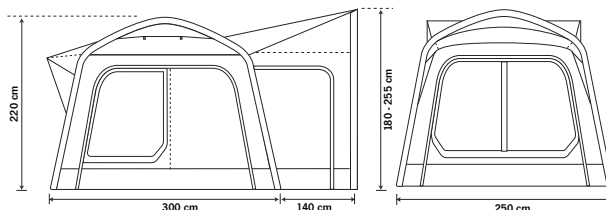

**8 Jahre Garantie**  
auf Luftschläuche  
(Material-/Herstellerfehler)

**749,-**

**Movelite Tail – Busheckzelt mit Single Inflation**

- Nur ein Aufblaspunkt
- Freistehend
- Getönte Fenster mit Vorhängen
- Herausnehmbarer Boden
- Reflektierende Sturmabspannung
- Inklusive Luftpumpe
- Anbauhöhe 180 bis 240 cm

Vorzelt aus Premium Material, welches sich durch hervorragende Festigkeit und Haltbarkeit, als auch platzsparenden Eigenschaften auszeichnet. Superschnell und leicht aufzubauen durch den Dura-tech Single-Inflation Point-Tube.

Farbe: Graphite/Elfenbein  
**Lieferumfang:** Zelt mit Luftschläuchen und Boden, Luftpumpe, Spannleinen, Sturmleinen, Heringe, Packsack.

93799 749,-

**Optionaler atmungsaktiver Zeltteppich**  
3x2,5m 937992 99,90

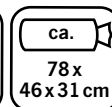
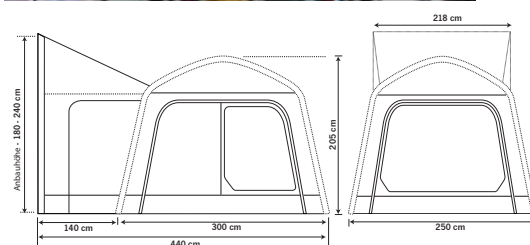



Anbauhöhe:  
170 - 190 cm



## Tour Compact 2 – Tunnelzelt für Minicamper und Vans

- Freistehend
- Beide Seitenfenster mit 2/3 transparentem PVC + 1/3 Moskitonetz - mit Außenabdeckung
- Bodenlüftung auf beiden Seiten sowie 2 Oberlüftungen in der Front
- Große Fronttür (Breite 140 cm), die hochgerollt oder als Sonnensegel genutzt werden kann
- Tür in Rückwand (Breite 180 cm) zu beiden Seiten aufrollbar, mit 1/3 Moskitonetz
- Dachstangen für mehr Stabilität verhindern Wassersäcke bei Regen
- Verdeckte Reißverschlüsse
- Front mit 2 seitlichen transparenten Fenstern mit Innenabdeckung
- Fahrzeuganbindung: Keder Ø5+8mm, Schleusenstab, Abspannschlaufen



289,-

Tour Compact geeignet für:

- VW Caddy
- Mercedes Citan
- Renault Kangoo
- Ford Connect, KR + LR
- Citroen Berlingo
- Peugeot Partner

Das neue 1-Tunnel-Vorzelt „Tour Compact 2“ überzeugt mit bewährten und neuen optimierten Details.

**Lieferumfang:** Zelthaut, 2 Fiberglasstangen, 3 Dachverstärkungsstangen (Stahl), 1 Schleusenstab (Stahl), 2 Aufstellstangen (Stahl), Heringe (Stahl), Abspannleinen, Packtasche

937013 289,-

Zubehör:

**Innenzelt für Tour Compact 2**

2 zusätzliche Schlafplätze, Maße: B 140 x L 200 cm

937014 39,95

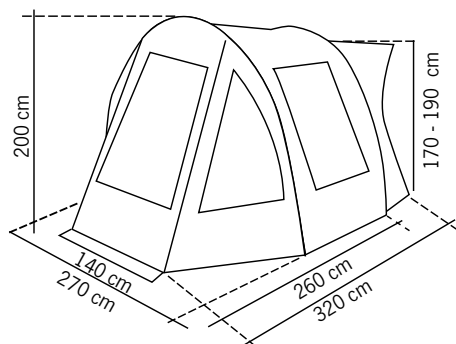

**Befestigung am Fahrzeug:**

- Keder Ø 5+8 mm
- Schleusenstab
- Abspannschlaufen

75D-190T Polyester

3.000 mm

Nähte versiegelt

3x Fiberglas 11 mm

UV-Schutz

schwer entflammbar

ca. 10 kg

ca. 75 x 23 23 cm

## Paßgenauer Vorzeltteppich für Tour Compact 2

- Wasserdichte Unterseite (PEVA)
- Weiche Oberseite (Fleece)
- Angenehm weiches Gefühl und Schutz vor kalten Füßen
- Bietet zusätzliche Isolation und ermöglicht Barfußlaufen
- Schützt den Zeltboden
- Einfach zu reinigen (nicht waschbar)
- Inklusive Tragetasche

937012 39,95



## Kederschiene für VW Caddy

- Geeignet für Kederstärke von 7 bis 9 mm
- Passend für Caddy ab Bj. 2003 mit Seriendach oder Reimo Schlafdach.
- Material Keder: Kunststoff Hart PVC
- Länge 3 Meter 901151 24,70



**TOP PREIS**  
**229,-**



Anbauhöhe:  
180 - 200 cm



**Tour Easy Young 2 –  
Bus-Vorzelt zum Bestpreis**

- Große Fronttür und Seitentür aufrollbar oder als Sonnensegel nutzbar
- Seitliche Fenster mit 1/2 Moskitonetz und 1/2 transparentes PVC
- Seitliche Fenster in Front mit Innenabdeckung
- Große D-Shape Tür in Rückwand

Das Einsteiger-Modell für Campingbusse. Das 1-Tunnel-Vorzelt für Vans mit großer Tür in der Front, die auch als Sonnensegel einsetzbar ist. In beiden Seiten Fenster mit 1/2 Moskitonetz und 1/2 transparentes PVC. Zusätzliche Tür in rechter Seitenwand (auch als Sonnensegel nutzbar), D-Shape Tür in Rückwand (einseitig zu öffnen) und Schleuse (45 cm).

Inkl. 3 Dachverstärkungsstangen für mehr Stabilität und zur Vermeidung von Wassersäcken bei Regen.

**Fahrzeuganbindungen:** Keder Ø 5 + 8 mm, Schleusenstab oder Schlaufen für Fixierung mit Spannleinen

**Lieferumfang:** Zelt, 2 Fiberglasstangen, 2 Aufstellstäbe, 3 Dachverstärkungsstangen,

1 Schleusenstab, Spannleinen, Heringe, Tragetasche

	936556	229,-
Optionales Innenzelt	9365561	39,95
Ersatzgestänge	9365562	19,95

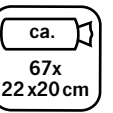
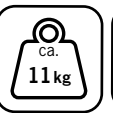
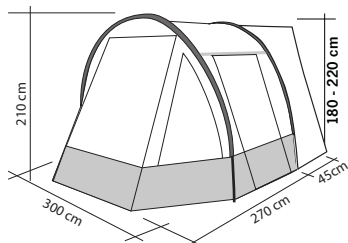

**349,-**



Anbauhöhe:  
180 - 200 cm



**Tour Easy 4 – Kompaktes Vorzelt  
mit hohem Komfort**

- Große Front mit Moskitonetz
- Schleuse auf beiden Seiten zu öffnen
- Moskitonetz in beiden Seitenwänden
- Mit praktischer Öffnung für Stromkabel
- Optionales Innenzelt und Boden erhältlich

Das Tour Easy 4 bietet hohem Komfort und besticht mit folgenden neue Eigenschaften: Die Front hat zusätzlich einen Moskitonetz-Einsatz, die Fenster in den Seitenwänden sind mit 1/3 Moskitonetz und 2/3 transparente PVC-Fenster mit Innenabdeckung ausgestattet. Durch eine praktische Öffnung am Bodenlüfter läßt sich ein Stromkabel verlegen. Die Schleuse zum Fahrzeug überzeugt mit Öffnungen auf beiden Seiten.

**Fahrzeuganbindung:** Keder Ø 5 + 8 mm, Schleusenstab oder Schlaufen für Fixierung mit Spannleinen

**Lieferumfang:** Zelt mit Zeltboden, 2 Fiberglasstangen, 2 Aufstellstäbe, 3 Dachverstärkungsstangen, 1 Schleusenstab, Spannleinen, Heringe, Tragetasche

	936550	349,-
Optionales Innenzelt	936558	48,95
Optionaler Zeltboden	9365581	29,95
Ersatzstange Fiberglas	9365582	9,95



Mit Öffnung für Stromkabel

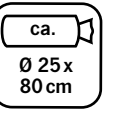
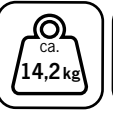
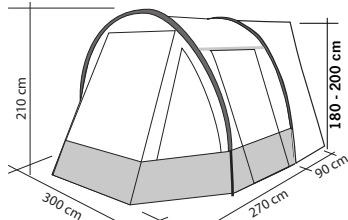



# RE-TENT die neue Kollektion von Reimo TentTechnology zum Schutz unserer Natur.



Die Zeltstoffe werden aus recycelten Einweg-Plastikflaschen hergestellt.  
Jeder m<sup>2</sup> entspricht in etwa 3x5-l-Cola-Plastikflaschen  
bzw. 9x 550-ml-Wasser-Plastikflaschen.



Anbauhöhe:  
180-200 cm



## RE-TENT Bus-Vorzelt Tour Easy

Stoff hergestellt aus recycelten  
Einweg-Plastikflaschen

- Dach innen mit Beschichtung zur Reduzierung der Temperatur im Zelt
- Polyester Stoff: Global Recycled Standard
- Schleuse mit Türen auf beiden Seiten

RE-TENT ist die neue Kollektion von Reimo TentTechnology zum Schutz unserer Natur. Die Zeltstoffe werden aus recycelten Einweg-Plastikflaschen hergestellt werden.  
Für das TOUR EASY werden ca. 40m<sup>2</sup> benötigt.

Das Zelt behält alle Eigenschaften des aktuellen TOUR EASY 4 (Art. 936550), erhält aber zusätzlich zum recycelten Zeltstoff im Dach eine schwarze Innenbeschichtung, um den Sonnen-/Lichteinfall und somit auch die Temperatur im Inneren des Zeltes zu reduzieren.

### Abmessungen:

B 300 x T 270+90 x H 180-200 cm

Packmaß: ca. Ø25 x 80 cm / Gewicht: ca. 14 kg

Lieferumfang: Zeltwand, 2 Fiberglasstangen, 2 Aufstellstangen, 1 Schleusenstab, Abspannleinen, Heringe, Packsack **9365503 399,-**

Optionales Innenzelt **936558 48,95**

Optionaler Zeltboden **9365581 29,95**

Ersatzstange Fiberglas **9365582 9,95**



Innenzelt

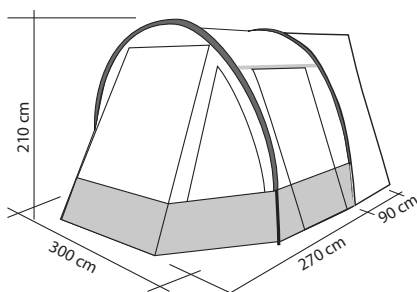

**RE-TENT**  
Weitere Modelle aus  
unserer RE-TENT Serie  
finden Sie auf Seite 31

	 185T 68D recycled Polyester	 3.000 mm	 Nähte versiegelt	 Fiber/Alu Ø19/22mm
 Keder Ø 5+8 mm	 UV-Schutz	 schwer entflammbar	 ca. 14,2 kg	 ca. Ø 25 x 80 cm



**LED-Campingleuchte Leuchtturm**

- Wiederaufladbarer Lithium-Akku
  - Angenehm warmes Licht
  - Dimmbar, als Powerbank nutzbar
- Campingleuchte mit wiederaufladbarem Akku für maritimes Flair Zuhause und unterwegs. Mehrere Leucht-Modi einstellbar: Flackernder Flammenmodus oder charakteristischer Leuchtturm-Blinkmodus. Gefertigt aus hochwertigen Materialien (Bambus + Edelstahl). Lithium-Akku 5000mAh/6W/210 Lumen. Maße: Ø 13 cm Höhe 25/32cm. Gewicht: 0,6kg

834874 49,95



**Edle LED Retro-Leuchte**

- Hochwertige Materialien Bambus, Metall und Kunststoff
- Mit Ring und Griff zum Tragen und Aufhängen
- Dimmbar & als Powerbank nutzbar

Inklusive USB-Ladekabel. Lithium Batterie 3,7V, 5000mAh. Leistung: 3,2W, 220 Lumen. Ladezeit: 7 Std. Maße: Ø 13 cm Höhe 25/32cm, Gewicht: 0,75 kg

834873 54,90



ab 29,90



②



**① Wiederaufladbare Tischlampe**

- Touch-Sensor auf dem Lampenschirm
- 3 Helligkeitsstufen einstellbar
- Warmweißes gemütliches Licht für Ihr Zelt
- Outdoor-geeignet (Schutzklasse IP44)

Wiederaufladbarer 2000mAh Li-ion Akku. 3,7 V, 3000K. Inkl. USB-Ladekabel. Gesamthöhe 30 cm, Fuß H 15x Ø 16,5 cm. Fuß abschraubbar. Gewicht: ca. 0,7 kg

Farbe Weiß, Fuß Anthrazit 831951 29,90

**② Wiederaufladbare LED-Zeltleuchte**

- Ideal für Reisemobil- und Caravan-Vorzelt
- 5 Stufen: 100%- / 50% Lichtleistung / RGB-Farbwechsel/ RGB-Dauerlicht / AUS
- Inkl. Haken und Aufhängeseil und Erdspeiß
- Auch als Tisch- oder Bodenlampe verwendbar

Wiederaufladbarer 2200mAh Li-ion Akku. 2,5W, 16 LEDs. Inkl. USB-Ladekabel. Maße: Ø 20cm, Gewicht: ca. 0,6kg. Farbe: Schirm Weiß, Boden Anthrazit. 83195 39,90



230V



**LED Silikonlampe**

- 230 Volt, dimmbar
- Mit 5 m Kabel und Fernbedienung
- Faltbar

Farbe Weiß/Grau. 3000 Kelvin. Mit 16 LED's, 360 Lumen Ø 15x10cm,

811900 29,95

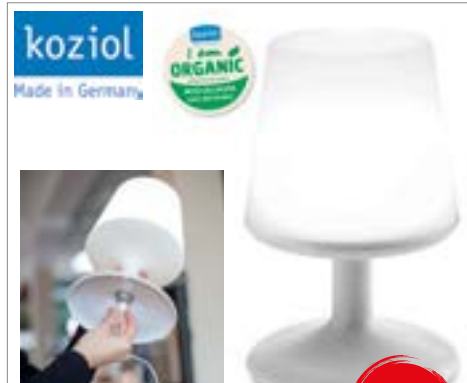

**Leuchte LIGHT TO GO**

- 100% recycelbar
- Made In Germany 100% CO2 neutrales Produkt
- Lange Akku-Laufzeit

Mobile Leuchte für drinnen und draußen mit bis zu 14 Std. Akku-Laufzeit. Dimmbar in 4 Stufen mit integrierter Powerbank, inkl. USB-Kabel und 5 m Anschlusskabel

**Material:** thermoplastischer Kunststoff  
**Abmessungen:** Ø18cm Höhe 28cm  
**Farbe:** Weiß/Grau

917615 65,95

**CARBEST**  
INNOVATIONS FOR MOBILE LIFE

**LED Fackel-Leuchten für gemütliche Campingabende**

- Atmosphärischer, realistischer Flammeneffekt
- Wiederaufladbar via Micro-USB

**① LED-Tischleuchte mit Bluetooth Lautsprecher**

LED Tischleuchte mit integriertem Bluetooth-Lautsprecher. Unkomplizierte Kopplung mit dem Smartphone. Übertragungsreichweite >10m. Lautstärke >90dB. Stromversorgung: 5V 1A. Ausgangsleistung: 5W. 2000mAh Li-Polymer Akku. Material: ABS. Maße: Ø98xH165mm 83184 27,95

**② LED-Fackel mit Flammeneffekt**

Authentischer Flammeneffekt mit 96 LEDs. 2W, 100-200 Lumen. Integrierter 2200mAh Akku. Wiederaufladbar über Solarpanel im Deckel oder via Micro-USB Kabel. Maße: Ø95mm, mit 4 Stabelementen, Höhe max. 830 mm

83588 24,95





Anbauhöhe:  
180 - 200 cm



## Topausgestattet und geräumig TOUR ACTION 7

### Tour Action 7 – Bus-Vorzelt mit viel Platz

- Freistehend
- Einhängbarer Boden und Innenzelt optional erhältlich
- Beide Seitenfenster mit 2/3 transparentem PVC + 1/3 Moskitonetz - mit Außenabdeckung
- Bodenlüftung auf beiden Seiten sowie 2 Oberlüftungen in der Front
- Schleuse 90cm mit Türen auf beiden Seiten
- Große Fronttür, die hochgerollt oder als Sonnensegel genutzt werden kann
- Tür in Rückwand zu beiden Seiten aufrollbar, mit 1/3 Moskitonetz
- Dachstangen für mehr Stabilität verhindern Wassersäcke bei Regen
- Verdeckte Reißverschlüsse
- Front mit 2 seitlichen transparenten Fenstern mit Innenabdeckung

Das geräumige 2-Tunnel-Vorzelt „Tour Action 7“ überzeugt mit bewährten und neuen optimierten Details.

**Lieferumfang:** Zelthaut, 3 Fiberglasstangen, 3 Dachverstärkungsstangen (Stahl), 1 Schleusenstab (Stahl), 2 Aufstellstangen (Stahl), Heringe (Stahl), Abspannleinen, Päcktasche

900784 379,-

#### Optionales Innenzelt:

Ermöglicht 2 zusätzliche Schlafplätze im Vorzelt, Maße B 140xL200cm

900786 39,95

#### Optional, einhängbarer Zeltboden

900785 19,95



Bodenbelüftung



Sehr geräumig

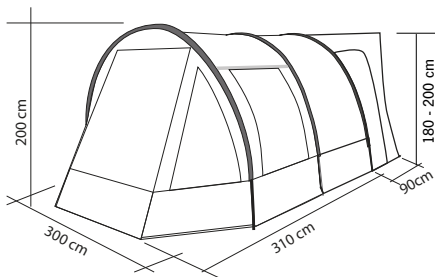

**Befestigung am Fahrzeug:**

- Doppelkeder Ø 5+8 mm
- Schleusenstab
- Abspannschlaufen



75D-190T Polyester



3.000 mm



Nähte versiegelt

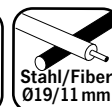

Stahl/Fiber Ø19/11 mm



UV-Schutz



schwer entflammbar

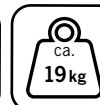

ca. 19 kg

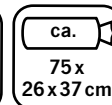

ca. 75 x 26 x 37 cm



Anbauhöhe:  
180 - 200 cm



529,-

### Tour Easy Air – Luftvorzelt für Campingbusse

- Lufttechnologie
- Große Fronttür mit Moskitonetz
- Kleines Packmaß, geringes Gewicht
- Fahrzeugschleuse mit Türen in beiden Seiten
- Praktische Öffnung für Stromkabel
- Optionaler Zeltboden

Passend für z.B. VW T6, Renault Trafic, Mercedes Vito, Citroen Spacetourer etc. Der Klassiker: 1-Tunnel-Vorzelt jetzt mit Lufttechnologie. Die große Fronttür ist zusätzlich mit Moskitonetz ausgestattet. Zusätzliche Tür in der Seitenwand mit 1/3 Moskitonetz und 2/3 transparenter PVC-Folie. Fronttür und Seitentür können auch als Sonnensegel genutzt werden.

90 cm Schleuse zum Fahrzeug mit Türen in beiden Seiten, Bodenbelüftung, Moskitonetz in Rückwand (beidseitig zu öffnen).

**Fahrzeuganbindung:** Keder Ø 5+8 mm. Schleusenstab + Schlaufen für Fixierung mit Spannleinen oder Saugnäpfen.

**Lieferumfang:** Zelt mit 2 Luftschläuchen, 2 Aufstellstäbe, 3 Dachverstärkungsstangen, 1 Schleusenstab, Abspannleinen, Heringe, Luftpumpe, Tragetasche

936559 529,-

Optionales Innenzelt 936558 48,95

Optionaler Zeltboden 9365591 24,95

Ersatzluftschlauch 9365592 49,95

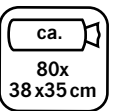
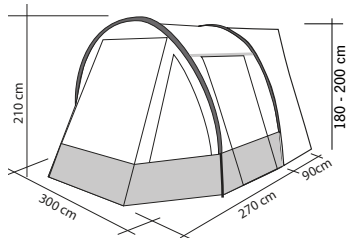

185T Polyester

3.000 mm

Nähte versiegelt

Airtube

Keder Ø 5+8 mm

UV-Schutz

schwer entflammbar

ca. 14 kg

ca. 80x38x35 cm



### Optionaler Vorzeltteppich für Tour Easy Young 2, Tour Easy 4, Tour Easy RE-TENT u. Tour Easy Air

Wasserdichte Unterseite (PEVA) und weiche Oberseite (Fleece), dadurch angenehm weiches Gefühl und Schutz vor kalten Füßen. Schützt den Zeltboden und ist einfach zu reinigen (nicht waschbar), inkl. Tragetasche

936547

44,95



### Lutmatratze für 2 Personen

Für die meisten Innenzelte geeignet. Mit eingebauter Fußpumpe, auch mit Luftpumpe aufblasbar. Weiche Oberfläche aus hochwertigem 210 T Polyester Ripstop mit TPU.

Maße: B 138 x L 200 x H 10 cm

Gewicht : 1,8 kg

Packmaß: Ø 18 x ca. 43 cm

930881

79,95





# Perfekt belüftetes Vorzelt TOUR BREEZE AIR



ab 569,-

Fenster mit großen Moskitonetzen



3 Anbauhöhen:  
180 - 220 cm  
225 - 250 cm  
250 - 280 cm



## Tour Breeze Air S, M & L

- Schwere Premiumqualität
- Kederanbindung mit Reißverschluss für einfaches Wegfahren, wenn Zelt stehen bleibt
- Freistehend
- Transparente Fenster mit extra großen Moskitonetz-Einsätzen
- Fronttür als Sonnensegel nutzbar
- Eingenähter PVC Zeltboden
- Inklusive Sturmabspannung und Luftpumpe
- In 3 Höhen erhältlich

Leicht und schnell aufzustellendes Air-Busvorzelt. Die transparenten Fenster in der Front und Seite sind mit großen Moskitonetzen für optimale Ventilation und mit Abdeckung außen ausgestattet. Die Schleusenrückwand ist ebenfalls mit Moskitonetzen ausgestattet und kann komplett oder einseitig geöffnet werden.

**Lieferumfang:** Zelt mit Luftschauch, Zeltboden, 3x Dachverstärkungsluftschauch, Schleusenstab, Aufstellstangen, Luftpumpe, Spannleinen, Sturmleinen, Heringe, Packsack

Größe S: Anbauhöhe 180 bis 220cm  
936551 569,-

Größe M: Anbauhöhe 225 bis 250 cm  
936552 599,-

Größe L: Anbauhöhe 250 bis 280 cm  
936553 649,-



Schnelles und einfaches Trennen und Verbinden des Fahrzeugs dank Keder mit Reißverschluss

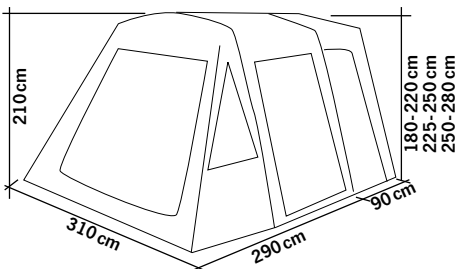

**Befestigung am Fahrzeug:**

- Doppelkeder Ø 5+8 mm
- Schleusenstab
- Abspannschlaufen

150D Oxford Polyester

UV-Schutz

3.000 mm

schwer entflammbar

2x Airtube

ca. 20 kg

Tour Breeze Air High für Reisemobile finden Sie auf Seite 65

ca. 82 x 30 x 40 cm





**Movelite 2 – Air-Busvorzelt in 2 Höhen**

- Nur ein Aufblaspunkt
- Freistehend
- Getönte Fenster mit Vorhängen
- Optionales Sonnensegel möglich
- Eingenähter Zeltboden
- Inklusive Sturmabspannung
- 5 und 7 mm Kederanbindung

Busvorzelt mit vielen praktischen Features wie getönten Fenstern, komplett zu öffnende Front, seitlich aufblasbares Vordach, Türen in der Schleuse, eingenähtem Boden und Vorhängen. Die Türen sind zusätzlich ausgestattet mit Moskitonetzen.

**Lieferumfang:** Zelt mit Luftsschläuchen, Luftpumpe, Spann- u. Sturmleinen, Heringe, Packsack

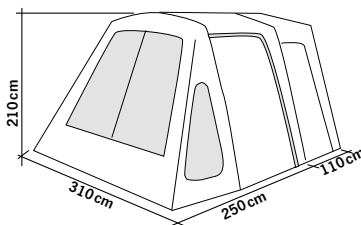

**8 Jahre Garantie auf Luftschläuche**  
(Material-/Herstellerfehler)

ab **749,-**

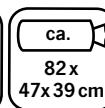
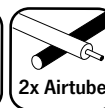

**Optionale Bodenplane Footprint**  
Robuste und stabile Plane zum Schutz des Zeltbodens vor Schmutz und spitzen Steinen.

936935 24,95



**Optionaler Zeltteppich**

Leichter und weicher Zeltteppich mit Thermofolie auf der Rückseite. 2 wasserdichte Fußmatten an den Eingängen. Für drinnen und draußen 2,8x2,45 m **937991 99,-**

Anbauhöhe 180 bis 220 cm	<b>Lowline 936931</b>	<b>749,-</b>
Anbauhöhe 220-255 cm	<b>Midline 936932</b>	<b>769,-</b>
<b>Optionales Innenzelt 936934</b>		<b>69,95</b>



**2 Anbauhöhen:**  
180-240 cm  
240-290 cm



**8 Jahre Garantie auf Luftschläuche**  
(Material-/Herstellerfehler)

ab **999,-**

**Movelite 3 Vario – Busvorzelt mit Lufttechnik**

- Freistehend
- Variable Tür, als Veranda- oder Fronttür zu nutzen
- Leicht und schnell aufzubauen durch Luftschläuche
- Seitliches aufblasbares Vordach
- Eingenähter Zeltboden

Die Vario Fronttür lässt sich komplett öffnen und nach innen versetzen so erhält man einen offenen Verandabereich. Getönte Fenster, Türen in der Schleuse, ein eingenähter Boden und Vorhänge sind weitere Highlights dieses Zeltes. Die Türen sind mit Moskitonetzen ausgestattet. Ein zusätzlicher Luftschlauch im Dach sorgt für mehr Stabilität.

**Lieferumfang:** Zelt mit Luftsschläuchen, Luftpumpe, Spannleinen, Sturmleinen, Heringe, Packsack

Anbauhöhe 180-240 cm	<b>Lowline 936936</b>	<b>999,-</b>
Anbauhöhe 240-290 cm	<b>Highline 936937</b>	<b>1099,-</b>

① **Optionaler Zeltteppich Snug Rug**  
Leichter, weicher Vorzeltteppich

936938 139,95

**Zeltbodenschutzplane Footprint**  
936939 39,95

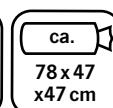
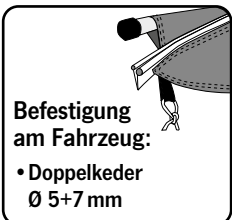
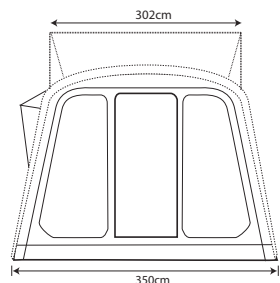
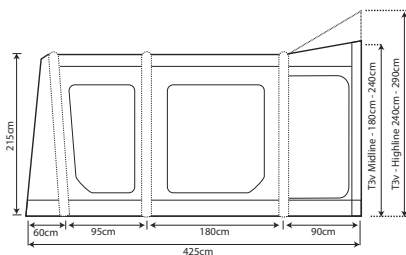



180-210 cm



## Movelite 4 –

### Aufbau längs zum Fahrzeug

- Freistehendes, aufblasbares Zelt
- Seitliches aufblasbares Vordach
- Reflektierende Sturmabspannung
- Eingenähter Zeltboden
- Inklusive Luftpumpe

Parallel zum Fahrzeug stehendes Busvorzelt mit getönten Fenstern, komplett zu öffnender Front, Türen auf beiden Seiten der Schleuse, eingenähtem Boden und Vorhängen. Die Türen sind zusätzlich ausgestattet mit Moskitonetzen.

Farbe: Graphite/Elfenbein

**Lieferumfang:** Zelt mit Luftschläuchen, Luftpumpe, Spannleinen, Sturmleinen, Heringe, Packsack

Modell 2018: Anbauhöhe 180-210 cm

**Lowline** 936941 1049,-

### Optionales Zubehör:

**Zeltbodenschutzplane Footprint,** schützt vor Schmutz und spitzen Steinen

936944 39,95



OUTDOOR  
REVOLUTION  
WWW.OUTDOOR-REVOLUTION.COM



**8 Jahre Garantie  
auf Luftschläuche**  
(Material-/Herstellerfehler)



Foto zeigt Modell 2018

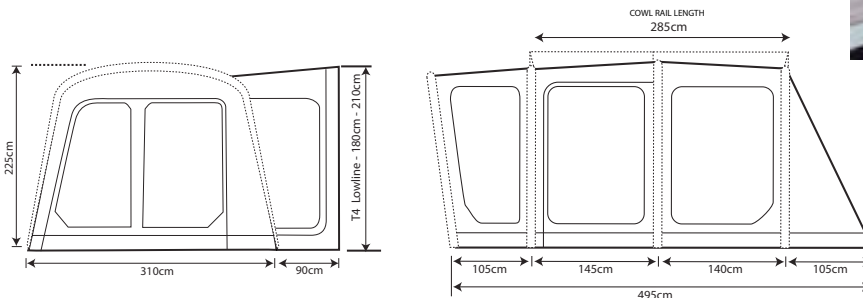

UV-Schutz



4.000 mm



250HD RipStop Polyester



ca. 29 kg

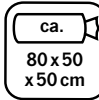

ca. 80 x 50 x 50 cm



3 x Airtube



**Befestigung am Fahrzeug:**

• Doppelkeder Ø 5+7 mm

## Movelite Sonnensegel passend für Movelite 2, 3 und 4

- Anschluss an Movelite Vorzelte per Reißverschluss
- Stahl Aufstellstange

Eine ideale Ergänzung für Movelite 1, 2 oder 3, einfach per Reißverschluss an das Vorzelt anzubringen. Schützt vor Sonne und Regen.

**Lieferumfang:** Sonnensegel B 310 x T 180 cm, Stahlaufstellstange, Abspannseile, Sturmleinen und Heringe.

936933 99,95



480HD RipStop Polyester



ca. cm T 180 B 190



Stahl



UV-Schutz



ca. 4,9 kg

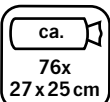

ca. 76 x 27 x 25 cm





175-200 cm



**NEW**  
2023

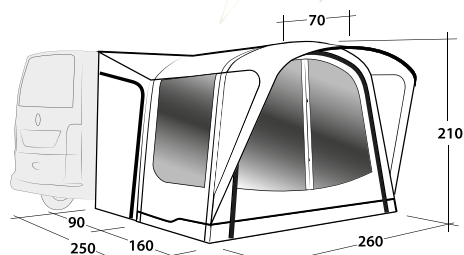
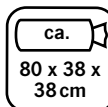

### Newburg 160 Air – Aufblasbares Vorzelt

- Ein eingenähter Zeltboden hält Zugluft, Insekten und Schmutz bestmöglich fern
- Strategisch gut platzierte Schienen ermöglichen es, Spezialhaken anzubringen mit bis zu 1,5 kg Tragengewicht
- Der Doppel-Keder bietet eine passende Option für alle Wohnmobil-Vorzeltleisten
- Maximaler Druck 9 PSI/0.6 Bar

Newburg 160 Air ist trotz der kompakten Größe sehr geräumig. Der Wohnbereich sorgt mit großen getönten Fenstern für einen lichtdurchfluteten Innenraum. Aufrollbare Vorhänge mit festen Aufhängepunkten schützen bei Bedarf vor neugierigen Blicken. Der Schleusenbereich mit seinen beiden Seiteneingängen kann mit der mitgelieferten Bodenplane zusätzlich als Wohnraum genutzt werden. Die komplett zu öffnende Front ist mit einem Moskitonetz ausgestattet und wird durch ein Vordach geschützt.

**Lieferumfang:** Zelt Haut, Luftschauch, Boden (PE), Heringe, Abspannleinen, Packtasche.

**Newburg 160 Air** 9000948 1029,-



175-200 cm



**NEW**  
2023

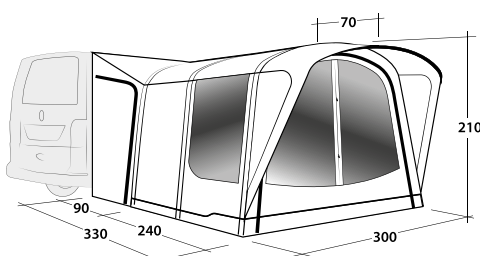
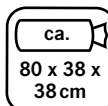

### Newburg 240 Air – Aufblasbares Vorzelt

- Seiteneingänge und Front mit Moskitonetz.
- Die Front kann mit Reißverschluss komplett geöffnet werden
- Geräumiger Wohnbereich mit großen, getönten Fenstern für einen lichtdurchfluteten Innenraum.
- HookTrack System bietet vielseitige Optionen zum Aufhängen von Gegenständen mit einem Gewicht bis 1,5 kg
- Maximaler Druck 9 PSI/0.6 Bar

Das freistehende Busvorzelt Newburg 240 Air wird mit drei Luftsschläuche aufgeblasen und bietet einen Innenraum von 240 x 300 cm an. Die aufrollbare Vordertür unter dem abgerundeten Vordach ist mit einem Insektenschutznetz ausgestattet.

Auch der Seiteneingang auf der rechten Seite hat eine zusätzliche Insektenschutz-Tür. Das optionale Innenzelt bietet zwei Schlafplätze. In der Vorzeltsschleuse befinden sich Eingänge auf beiden Seiten und für den Boden ist eine Bodenplane im Lieferumfang. Sturmbänder sorgen zusammen mit den robusten Luftschauchsystem für eine ausgezeichnete Stabilität.

**Lieferumfang:** Zelt Haut, Luftschauch, Boden (PE), Heringe, Abspannleinen, Packtasche.

**Newburg 240 Air** 9000949 1289,-  
**Zubehör: Magnetband** 901361 54,98



**Orion – Aufblasbares, freistehendes Bus- & Wohnmobil-Vorzelt**

- Eine Vorderwand mit getönten Panoramafenstern, Türfunktion, Sichtschutz und Moskitonetz
- Zwei Seitenwände mit getönter Fensterfolie, Moskitonetzen und Blickschutz
- AAS-Luftsystem
- Doppelter Schmutzstreifen
- Dauerhafte Ventilation durch die Hochentlüftung
- Kederanbindung 4 und 6 mm
- Rückwandelement zwischen Vorzelt und Schleuse



**Westfield**  
Top Quality Concept



Das ORION ist mit großen Panoramafenstern, einer Tür in der Vorderwand und zwei Seitenwänden mit Moskitonetzen ausgestattet. Die Front- und Seitenteile können bei Bedarf abgeklappt oder entnommen werden. Für maximale Flexibilität befinden sich in der Schleuse zwei Eingangstüren, die den direkten Zugang zum Fahrzeug gewähren. Durch die optimierte Form des Modells 2023 wird eine optimale Stehhöhe und einen größerer Innenraum erreicht.

**Lieferumfang:** Zelt, Dachstangen-Set, Pumpe, Abspannmateriale.

**Vorzelt Orion 300 (Ohne Schleuse)**

903731 1149,-

**Bestellen Sie zu Ihrem Orion 300 die für Ihr Fahrzeug passende Schleuse dazu:**

Schleuse für Fahrzeughöhe: 180 - 210 cm

903732 199,-

Schleuse für Fahrzeughöhe: 210 - 240 cm

903733 219,95

Schleuse für Fahrzeughöhe: 240 - 270 cm

903734 229,95

**Optionales Zubehör:**

Zeltboden

903735 129,95

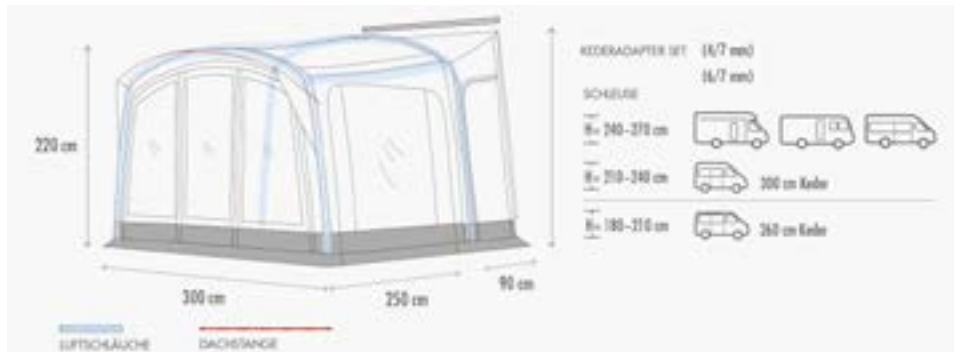
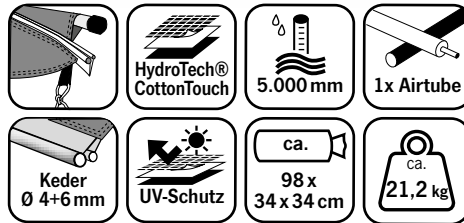

**Zubehör für Outwell Zelte mit HookTrackSystem:**



**Tent Hanging System:**

Lieferumfang:  
3 verstellbare Kordeln (Länge 2,5 m), 3 Haken und 2 kleine Karabiner in einer Tasche.  
Gewicht 116 g **919270 17,60**



**Accessory Hooks:**

4 Stück, Material Aluminium, Gewicht 40 g **919271 10,40**



**Hooktrack Hook:**

10 Stück, Material Plastik, Tragkraft 1,5 kg, Gewicht 58 g **919272 20,80**





459,-



**One Beam Air High –  
Nur ein Luftschlauch für  
schnellen Aufbau!**

- Große Fenster mit Sichtschutz
- Front komplett mit Moskitonetz und aufrollbaren Abdeckungen innen und außen ausgestattet
- Neue Luft-Technik mit nur einem Luftschlauch für schnellen Aufbau
- Seitenwände haben Saugnäpfe zum Befestigen am Fahrzeug
- Inklusive praktischer Tragetasche und Luftpumpe
- Fahrzeuganbindungen mit Keder 5 und 7 mm oder Schlaufen für Fixierung mit Spannleinen.

Das Wohnmobil-Vorzelt mit nur einem Luftschlauch, mit außenliegendem Ventil. Seitenwände mit Türen und Fenster mit Vorhängen sorgen für maximalen Sichtschutz. Boden als »Rahmen« unter Luftschläuchen für schnellen Aufbau. Farbe: Grau, Anthrazit, Lime.

**Lieferumfang:** Zelt mit Luftschlauch, Heringe, Aufstellstangen, Spannleinen, Luftpumpe, Tragetasche.

935394 459,-

Anbauhöhe:  
250-280 cm

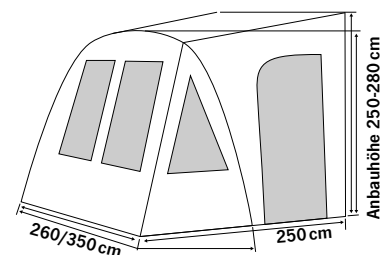

100% Polyester 190T



UV-Schutz



3.000 mm



schwer entflammbar



Ø 5+7 mm

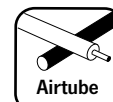

Airtube



ca. 11 kg

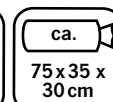

ca. 75 x 35 x 30 cm

**Moskitonetze in der Front**





ab 599,-



2 Anbauhöhen:  
225 - 250 cm  
250 - 280 cm



Schnelles und einfaches Trennen und Verbinden des Fahrzeugs dank Keder mit Reißverschluss

## Tour Breeze Air M & L – Perfekt belüftet

- Schwere Premiumqualität
- Kederanbindung mit Reißverschluss für einfaches Wegfahren
- Freistehend
- Transparente Fenster mit extra großen Moskitonetz-Einsätzen
- Fronttür als Sonnensegel nutzbar
- Eingenähter PVC Zeltboden
- Inklusive Sturmabspannung
- 5 und 8 mm Kederanbindung, Schleusenstab oder Schlaufen

Leicht und schnell aufzustellendes Air-Vorzelt. Die transparenten Fenster in der Front und Seite sind mit großen Moskitonetzen für optimale Ventilation ausgestattet und mit Abdeckung außen. Die Schleusenrückwand ist ebenfalls mit Moskitonetzen ausgestattet.

**Lieferumfang:** Zelt mit Luftschläuchen, Zeltboden, 3x Dachverstärkungsluftschlauch, Schleusenstab, Aufstellstangen, Luftpumpe, Spannleinen, Sturmleinen, Heringe, Packsack

**Anbauhöhe 225 bis 250cm**  
Größe M 936552 599,-

**Anbauhöhe 250 bis 280cm**  
Größe L 936553 649,-

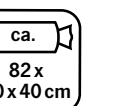
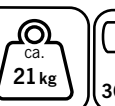
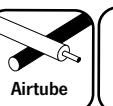
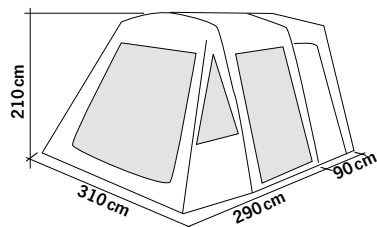



**OUTDOOR  
REVOLUTION**  
WWW.OUTDOOR-REVOLUTION.COM

**3**  
JAHRE  
GARANTIE auf das Luft-  
rahmensystem

**NEW**  
2023

Anbauhöhe: 220 - 290 cm 

**Esprit Pro X 350 M -  
Reisemobilvorzelte freistehend**

- Pro 600HD Premium-Gewebe für Haltbarkeit und Wetterschutz
- Oxygen-Luftrahmen mit dynamischem und intelligentem Überdruckventilsystem
- Single-Inflation
- Integrierte Front-Überdachung
- Durchgehende Reißverschlussstür mit Reißverschluss hinten links (Phoenix Mesh Panel)
- Seitentüren mit Mesh-Einsätzen
- Option für linken oder rechten Anbau
- Getönte, entspiegelte PVC-Fenster

Single Inflation, diese neue Technologie ermöglicht es, Abschnitte des Luftrahmens zu verbinden und dann mit Luftschleusenventilen zu isolieren. Das bietet absolute Leichtigkeit beim Aufblasen und Entleeren und gibt Ihnen die Gewissheit, dass jeder Teil der Struktur von den anderen Teilen des Luftrahmens isoliert werden kann.

Länge Kederleiste: 460 cm  
Maße B 350xT 350xH 220-290

**Lieferumfang:** Pumpe, Heringe, Abspannlinien, Sturmabspannung und Tragetasche.

<b>Zelt Esprit Pro X 350 M</b>	<b>900051</b>	<b>2180,-</b>
<b>Anbau</b>	<b>900052</b>	<b>872,-</b>
<b>Klimahimmel</b>	<b>900053</b>	<b>38,95</b>
<b>Innenzelt</b>	<b>900029</b>	<b>119,-</b>
<b>Teppich</b>	<b>900054</b>	<b>33,95</b>

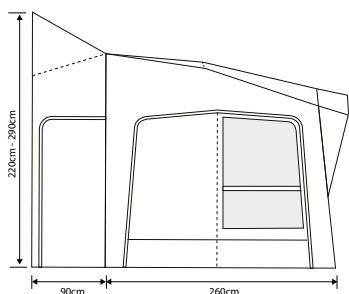

	 <b>Keder</b> Ø 4+6 mm	 <b>6.000 mm</b>	 <b>UV-Schutz</b>	 <b>ca. 39 kg</b>	 <b>Pro 600HD Premium/Gewebe</b>	 <b>ca. 83 x 59 x 47 cm</b>
---	--	---	--	--	---	--



**Lumi Link – LED Leuchtröhren**

- Drei 50 cm lange LED-Leuchtröhren
- Universelle Passform für alle 2018 Produkte
- Handlicher Ferndimmer und Inline-Dimmer
- Ein-/Aus-Schalter, 12-V-Eingang
- 3 Energieoptionen (Netz, USB & Auto)
- 6 dimmbare Helligkeitseinstellungen



Das Lumi-Link Tube Light Kit ist ein ideales Lichtsystem für das gesamte Zelt und Vorzelt-Sortiment von Outdoor Revolution. Die 3 LED Leisten bieten ein gemütliches Abendambiente mit drei Stromoptionen (Netzadapter, USB-Stromkabel und 12-V-Autostecker) sowie sechs dimmbaren Helligkeitseinstellungen. Perfekt als funktionelles helles Licht oder als schwaches Nachtlicht für die Kinder! Ein Fernsteuerungsdimmer und ein Ein-/Aus-Schalter machen die Verwendung dieser Lichter mühelos. Lieferumfang: 3 LED Lampen mit Fernbedienung, Anschlusskabel, zwei Verlängerungskabel, stabilem Aufbewahrungsbehälter und schützendem Stoffbeutel.

**93061 136,-**



**Bodenplane/Zeltboden**

Für Airedale 7 **900049 59,-**



**Snug Rugs – Weiche, isolierende  
Vorzeltteppiche**

- Weiche Oberseite, Rückseite mit Thermofolie
- 2 wasserdichte Eintrittsmatten an den Zelteingängen
- Auch für Außen
- Passend für die meisten Outdoor Revolution Zelte oder andere Marken



Der Snug Rug Camping Teppich ist speziell für die Anforderungen an Caravan- und Reisemobil-Vorzelte entwickelt. Aus einem weichen, komfortablen Material gefertigt mit einer wasserdichten, thermischen Rückseite. Inklusive Tragetasche

Für Movelite 2, 280x245 cm	<b>937991</b>	<b>99,-</b>
Für Movelite 3, 320x148 cm & 320x220 cm	<b>936938</b>	<b>139,95</b>
Für Airedale 5, 280x190 cm	<b>900042</b>	<b>79,95</b>
Für Airedale 7	<b>900048</b>	<b>119,-</b>



# Premium Luft-Vorzelt, schnell aufgebaut MARINA AIR HIGH 330 & 390



ab **999,-**

Fotos zeigen  
Marina Air High 330

Anbauhöhe: **260-280 cm**



**i** Vorzeltbefestigung  
siehe Seite 98-101

## Marina Air High 330 & 390

- Nur ein Luftschlauch!
- Hochwertiges Premium-Material
- Frontpanele komplett herausnehmbar
- Moskitonetz in Front und Seiten
- Inklusive Doppelhub-Luftpumpe

Die Reisemobil-Luftvorzelte Marina Air High in klassischer Form mit nur einem Luftschlauch für einen schnellen Auf- und Abbau in Premium-Qualität.

Die Front mit 3 großen Fenstern besteht aus 3 Lagen (transparentem PVC, Moskitonetz und Abdeckung innen) und kann komplett geöffnet werden. Außerdem können alle Front-Panels entnommen oder als Sonnensegel genutzt werden. Die Seitenwände haben eine Tür und ein Moskitonetz-Fenster mit Abdeckung außen.



Oberlichter mit Vorhängen

Veranda Funktion, alle Fronten herausnehmbar

Modell	ca.	ca.	Artikel-Nr.	Preis
Marina Air High 330	26 kg	80x50x40 cm	93822	999,-
Marina Air High 390	28 kg	80x50x45 cm	93823	1099,-

**Befestigung am Fahrzeug:**

- Doppelkeder Ø 6+8 mm
- Abspannschlaufen

- 300D Oxford Polyester
- 3.000 mm
- schwer entflammbar
- UV-Schutz 50+
- Airtube

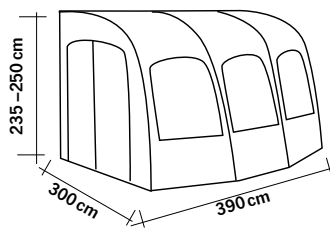
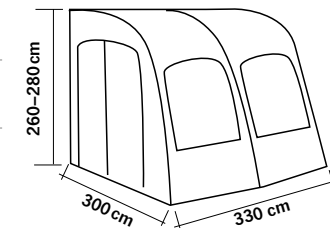

Große Klarsichtfenster





# Schnellaufbau-Luftzelt CASA AIR II



**799,-**



Anbauhöhe: 260 - 280 cm 

## Casa Air II

- Premium Luftschläuche
- Leicht und schnell aufzubauen durch 4 separate Luftschläuche
- Transparente Fenster
- Die Frontteile können aufgerollt oder als Sonnensegel aufgestellt werden
- Besonders stabil durch die Kombination von Luftsäulen und Aluminium-Verstärkungsstangen
- Inklusive Andruckstange und Schaumwulst

Das Zelt ist besonders langlebig dank austauschbarer doppelter Luftschläuche. Die Front besteht aus 3 Segmenten mit großen transparenten Fenstern. Die Seitenteile sind für eine gute Belüftung mit Moskitonetz ausgestattet.

Alle Fenster haben eine Innenabdeckung zum Schutz der Privatsphäre. Farbe: Hellgrau und Dunkelgrau

**Lieferumfang:** Zelthaut inkl. Luftschläuchen, Luftpumpe, Aufstellstangen, Schaumwulst und Andruckstangen, Verstärkungsstangen, Spannleinen, Heringe, Packsack

	900035	799,-
<b>Optionales Zubehör:</b>		
Zeltboden	9000342	49,95
Innenzelt, 230 x 130 cm	9000341	69,95
Ersatzluftschlauch	9000344	59,95

### Lutmatratze für 2 Personen

Mit eingebauter Fußpumpe, auch mit Luftpumpe aufblasbar. Weiche Oberfläche aus hochwertigem 210T Polyester Ripstop mit TPU. Maße: 138 x 200 x 10 cm

930881 79,95

**Zeltbefestigung siehe Seite 102-105**



**Inklusive:** Schaumstoffwulst und Aufstellstange zur festen Anbindung an das Wohnmobil

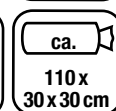
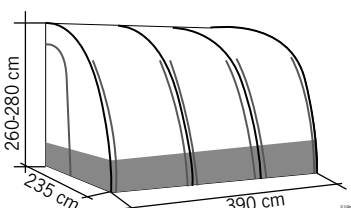



# Reisemobil-Luftzelt TOUR PONZA AIR 390

**NEW**  
2023



drive away



Anbauhöhe: 265 - 295 cm

## Tour Ponza Air 390- Reisemobilzelt

- Freistehend
- Ganzjahreszelt
- SINGLE INFLATION - System
- hochwertige TPU - Luftschläuche
- Front- und Seitenteile mit Moskitonetz und komplett herausnehmbar
- Fahrzeuganbindung Ø5+7mm Keder

Bleiben Sie mobil! Das freistehende Reisemobil-Luftvorzelt TOUR PONZA 390 ermöglicht es Ihnen, mit dem Fahrzeug wegzufahren und das Vorzelt stehen zu lassen. Die 3 vertikalen Haupt- und 2 vorderen horizontalen Dachverstärkungs-Luftschläuche sind als SINGLE INFLATION - System miteinander verbunden.

4 weitere horizontale Luftschläuche sind separat aufblasbar und sorgen für Stabilität. Durch das hochwertige 300D Oxford Ribstop Polyester-Material eignet sich dieses Zelt auch als Ganzjahreszelt. Die Front- und Seitenteile haben transparente Fenster mit Außenabdeckungen sowie Moskitonetz, sind hochrollbar oder komplett herausnehmbar. Die Schleuse ist 80 cm und kann mittels einer D-Shape Tür (mit Moskitonetz) geschlossen werden.

93825 1250,-

**Lieferumfang:** Zelthaut, Luftschlauchsystem, 6x Dachverstärkung, Sturmabspannung, Luftpumpe, Heringe, Abspannleinen, Packtasche  
Packmaß: ca. 85 x 55 x 38 cm

### Optionales Zubehör:

**Zeltboden** 938251 49,95  
**Innenzelt** 938252 69,95



300D Oxford Polyester



3.000 mm



schwer entflammbar



UV-Schutz 50+



Ø5+7 mm



ca. 27 kg

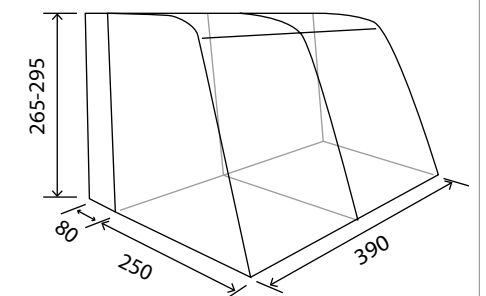

# WINDSCHUTZ UND SCHUTZHÜLLEN



**NEW**  
2023



## Aufblasbarer Windschutz passend für Campingbusse

- schützt vor Zugluft
- kein Keder notwendig

Einfach unters Fahrzeug legen und aufpumpen  
(Pumpe nicht im Lieferumfang enthalten)

### Material:

Heavy duty PVC

### Lieferumfang:

Windschutz, angenähte Plane mit Ösen, Heringe, Tragetasche

### Maße:

Länge 250cm Ø30cm

### Gewicht:

ca. 3,2kg

### Packmaß:

ca. 45x14x12cm

Aufblasbarer Windschutz

905991

129,-

### Empfehlung:

#### ① Elektro-Pumpe 12V/230V

Mit 230 V-Transformator und 3-Ventiladapter

93068

22,99

#### ② 12V Elektrische Hochdruck-Luftpumpe

Geeignet für Boote, Luftzelte, Matratzen, aufblasbare Möbel, etc.

930681

59,99



## Reisemobil-Schutzhüllen

- Zuverlässiger, wasserabweisender Wetterschutz
- Dach aus Tyvek ähnlichem atmungsaktiven Material in Weiß für optimalen UV-Schutz
- Gute Belüftung, Reduzierung des Schimmelrisikos
- Aus reißfestem 3-lagigem SFS-Gewebe: Dach 125 g/m<sup>2</sup>, Seiten 100 g/m<sup>2</sup>

Atmungsaktive und Wetterfeste Schutzhülle erhält den Wert Ihres Reisemobils. Die Seitenwand ist per Reißverschluss leicht zu öffnen und ermöglicht den Zugang zum Reisemobil.

L 500-550 x W 240 x H 270 cm

928091

242,-

L 550-600 x W 240 x H 270 cm

928092

255,-

L 600-650 x W 240 x H 270 cm

928093

265,-

L 650-700 x W 240 x H 270 cm

928094

279,-

L 700-750 x W 240 x H 270 cm

928095

294,-

L 750-800 x W 240 x H 270 cm

928096

282,-

# Thule Omnistor 4200

## Für die Reimo Multirail

Markise und Adapter abnehmbar



### Markise TO 4200 für VW Bus T5/T6 oder Mercedes Vito mit einer Reimo Multirail

- Abnehmbare Markise für Reimo Multirail
- Kann schnell und unkompliziert vom Fahrzeug abgenommen werden
- Adapter zur Montage auf rechter und linker Fahrzeugseite verfügbar

Beschreibung der Thule 4200 auf Seite 169

#### Lieferumfang:

Markise TO4200 in 260 oder 300 cm Breite und Kurbel. Passende, fahrzeugspezifische Adapter sind separat zu bestellen. Gehäuse: Weiß, Silber oder Anthrazit, Tuchfarbe: Mystic Grau.

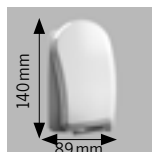

Maße

Tuchfarbe



Gehäusefarbe

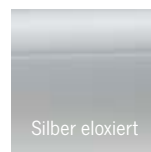

Weiß

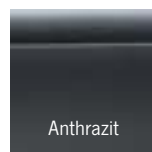

Silber eloxiert

Anthrazit

### Passende Adapter für die Reimo Multirail

Für VW T5/T6:

Kurzer Radstand

Langer Radstand

UK short wheelbase

UK long wheelbase

Für Mercedes Vito



Abb. zeigt VW-Adapter

426704 189,-

426706 197,-

426705 189,-

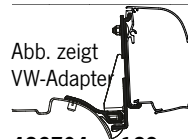
426707 197,-

426766 319,-

Die Reimo Multirail finden Sie auf Seite 101

#### Thule Omnistor 4200

Breite cm	260	300
Auszug cm	200	250
Gewicht kg	17,5	19,7

#### Gehäusefarbe Weiß

Mystic Grau	426771	426773
Preis	742,-	810,-

#### Gehäusefarbe Silber eloxiert

Mystic Grau	426772	426774
Preis	742,-	810,-

#### Gehäusefarbe Anthrazit

Mystic Grau	426700	426701
Preis	779,-	849,-

#### Zubehör für Omnistor 4200:

REIMO Multirail	Seite 101
Thule Residence G3 Markisenzelt	Seite 173
Thule Sun- und Rainblocker	Seite 170-171
Thule Windscreen	Seite 171



Die Markise wird mit den dazu bestellten Adaptern an der REIMO Multirail befestigt. Die Markise kann demontiert werden. Dabei verbleibt nur der untere Adapterteil am Fahrzeug, der auf dem Dach liegt.



#### Passend dazu: Thule Rainblocker-Set

zur Erweiterung der Markise Thule Omnistor 4200/5102 zum Vorzelt. **Lieferumfang:** 2x Rainblocker Front XS, B 130 cm, H 185 cm, 2x Rainblocker Side XS, Transporttasche Gewicht ca. 11 kg **43089 789,-**



# Dachzelt WALLABY 2

praktisches Dachzelt für PKW, Van und SUV



1299,-

Befestigung auf Fahrzeugen die mit Grundträgern ausgestattet sind. Bitte die maximale Dachlast des Fahrzeugs berücksichtigen.

Passende Dachträger finden Sie auf Seite 609



## Dachzelt Wallaby 2 Softcover-Dachzelt

- Hochwertiger Canvas-Stoff
- Praktisches Dachzelt für PKW, Van und SUV
- Mit wetterfester Regenschutzhaube
- Inklusive Matratze und Aluminiumleiter
- 2-3 Schlafplätze
- Seitliche Utensilotaschen
- Moskitonetz in allen Zeltöffnungen
- Inkl. Spannstangen für Fenster
- PVC-Abdeckplane schützt während der Fahrt

Das Schlafzimmer für 2-3 Personen auf dem Dach des PKW, Van oder SUV ist schnell aufgeklappt. Moskitonetz in allen Zeltöffnungen bietet Schutz vor lästigen Insekten. Eine wetterfeste Haube schützt vor Regen und Nässe. Der stabile Unterboden besteht aus isolierten Aluminiumplatten. Eine robuste PVC-Abdeckplane aus 100% PVC schützt während der Fahrt vor Regen und Schmutz. Geliefert wird das Dachzelt mit einer bequemen 6 cm dicken Matratze (mit abnehmbarem waschbarem Bezug), einer Aluminium-Teleskopleiter und Spannstangen, mit denen die seitlichen Öffnungen aufgestellt werden können.

**Material:** Zelt: 280 g/m<sup>2</sup> Rip Stop Canvas / Haube: 200D Polyester (wetterfest), Abdeckplane: 1000 D PVC (Wasserfest)

**Abmessungen:**

Geöffnet L 240 cm x B 140 cm x H 130 cm,

Geschlossen L 120 x B 140 x H 30 cm

Schlaffläche: 230 x 135 cm

Gewicht: ca. 55 kg

Tragfähigkeit: 300 kg

Farbe Zelt: Grau/ Farbe Abdeckplane: Schwarz

**Lieferumfang:**

Dachzelt, Teleskopleiter 200 cm (Aluminium), Matratze, Befestigungsmaterial, 8 Spannstangen

**Dachzelt Wallaby 2** **900633** **1299,-**

**Optionales Zubehör:**

**Leiterverlängerung**  
54 cm (siehe Foto ①) **900631** **54,95**

**Anbau B 120/150xT 140/230xH 180cm**  
**9006331** **179,-**

**Matratzenunterlage (200x140 cm)** **93939** **89,95**

**Thermo Cover** **9006332** **149,-**



# Dachzelt VICTORIA

## Klappzelt mit überdachtem Eingang



1699,-

Befestigung auf Fahrzeugen die mit Grundträgern ausgestattet sind. Bitte die maximale Dachlast des Fahrzeugs berücksichtigen.

Passende Dachträger finden Sie auf Seite 609

### Dachzelt Victoria

#### Klappzelt mit überdachtem Eingang

- In wenigen Handgriffen einsatzbereit
- Wetterfest
- Für PKW, Van und SUV
- 1-2 Schlafplätze
- PVC-Abdeckplane schützt während der Fahrt
- Inklusive Matratze und Aluminiumleiter
- Haken im Dach für z.B. Leuchte
- Mit 2 Schuhtaschen am Eingang
- Aufbewahrungstasche Innen

Dachzelt in neuem Design zum manuellen Aufklappen - geeignet für PKW, Van und SUV. Das Dachzelt ist schnell aufgeklappt. Moskitonetze in allen Zeltöffnungen bieten Schutz vor lästigen Insekten. Der Unterboden besteht aus einem soliden Aluminiumrahmen. Zusätzlich befinden sich am Eingang zwei praktische Taschen, in denen die Schuhe verstaut werden können. Geliefert wird das Dachzelt mit einer bequemen 7 cm dicken Matratze (mit abnehmbarem waschbarem Bezug) und einer Aluminium-Teleskopleiter.

#### Material:

Zelt: 220 g/m<sup>2</sup> Polyester (PU beschichtet)  
Haube: 200D Polyester (wetterfest)  
Abdeckplane: PVC (wasserfest)

#### Abmessungen:

Geöffnet L 212 x B 132 cm x H 102 cm,  
Geschlossen L 107 x B 132 x H 25 cm  
Schlaffläche 200 x 115 cm  
Gewicht: ca. 50 kg (inklusive Leiter)  
Tragfähigkeit: 250 kg  
Farbe (Zelt und Abdeckplane): Grau

#### Lieferumfang:

Dachzelt mit Aluminium-Rahmen, Teleskopleiter (Aluminium), Matratze, Befestigungsmaterial

Dachzelt Victoria  
900634

1699,-





# Maggiolina Airlander Plus

ein fahrendes Schlafzimmer



Passende Dachträger finden Sie auf Seite 609

ab **3575,-**

Stoff: Carbon/Schale: Schwarz

Stoff: Grau/Schale: Weiß



## Maggiolina Airlander Plus Hartschaalen-Dachzelt

- Kurbelöffnung
- Gewichtssparende Konstruktion
- Großes Innenvolumen auch wenn geschlossen
- Türen werden mit Bogenscharnieren zu Fenstern oder variablen Öffnungen
- Aerodynamisches Design

Das Maggiolina Airlander Plus ist ein klassisches Modell mit elegantem, aerodynamischem Design und kann auch auf kleinen PKW und Allradfahrzeugen (4x4) perfekt angebracht werden. Das „doppelte“ Dach besteht aus einer Glasfaserschale und einem synergisch angepassten, mit einem speziellen, mit Laser gelöcherten wabenartigen Paneel. Bei Gewitter zieht das Fiberglasdach keine Blitze an. Die Dachschalen verformen sich nicht bei Hitze, sind UV-beständig und farbstabil. Das Zeltmaterial ist wasserfest, widerstandsfähig und atmungsaktiv, schützt vor Hitze und Kälte.

**Lieferumfang:** Dachzelt mit 4 Klammern zur Befestigung am Dachgepäckträger, 1 Kurbel, kondensabweisender und schalldämpfender Innenhimmel, praktisches Ablagenetz, 2 abnehmbare Hängetaschen, 1 Matratze, 2 Kissen, Deckenlampe zur Innenbeleuchtung, höhenverstellbare Aluminium-Leiter, Tragetasche für Leiter.

Die Version X-Long ist für mittlere und große Fahrzeuge geeignet (4x4, Minivans, Lieferwagen, SUV u. Kombis)

	Stoff: Grau/Schale: Weiß		Stoff: Carbon/Schale: Schwarz		Gewicht	Volumen	Maße Schlaflfläche
Small	900591	3575,-	900592	3524,-	ca. 66 kg	ca. 196 L	130 x 210 cm
Small X-Long	900597	3548,-	900598	3793,-	ca. 72 kg	ca. 210 L	130 x 230 cm
Medium	900593	3439,-	900594	3684,-	ca. 72 kg	ca. 220 L	145 x 210 cm
Medium X-Long	900599	3708,-	900589	3953,-	ca. 79 kg	ca. 235 L	145 x 230 cm
Large	900595	3679,-	900596	3924,-	ca. 84 kg	ca. 260 L	160 x 215 cm



# Columbus Variant

Erleben Sie das Gefühl von Freiheit und Unabhängigkeit!



Passende Dachträger finden Sie auf Seite 609

ab 3297,-

## Columbus Variant Hartschalen-Dachzelt

Stoff: Grau/Schale: Weiß

Stoff: Carbon/Schale: Schwarz

- Automatische Öffnung
- Leicht zu öffnen, bequem zu schließen
- belüftetes Dach als Antikondensat
- Innenhöhe von ca. 150 cm (geöffnet)
- Moskitonetz in allen Öffnungen
- Hochwertiges Gewebe, Beständigkeit gegen extreme Temperaturen
- Großer variabler Eingang auf der Rückseite

Die Columbus Serie ist mit einer sich selbst öffnenden Gasfeder-Automatik ausgestattet. Die Schalen haben eine klare, fliehende, aerodynamische und ästhetisch perfekte Linie - auch auf kleinen Fahrzeugen. Der Zeltstoff ist ein hochwertiges wasserdichtes Gewebe, beständig gegen extreme Temperaturen (-40°C/+70°C). Das Dachzelt verfügt über eine untergehängte Decke, deren Luftpolster eine hervorragende thermische und akustische Isolierung für eine ruhigere Umgebung bieten. Die Dachschaalen verformen sich nicht bei Hitze, sind UV-beständig und farbstabil. Bei Gewitter zieht das Fiberglasdach keine Blitze an. Die Version X-Long ist für mittlere und große Fahrzeuge geeignet.

**Lieferumfang:** Hartschalen-Dachzelt mit 2 Gasfedern, 4 Klammern zur Befestigung am Dachgepäckträger, 2 Eingänge mit Moskitonetz an der Seite und 1 Eingang mit Moskitonetz an der Stirnseite, Moskitonetz an allen Öffnungen, kondensabweisender und schalldämpfender Innenhimmel, praktisches Ablagenetz, 1 Schaumstoffmatratze, 2 Kissen, 1 Deckenlampe, höhenverstellbare Aluminium-Leiter, Tragetasche für Leiter, elastische Schnüre.



	Stoff: Grau/Schale: Weiß		Stoff: Carbon/Schale: Schwarz		Gewicht	Volumen	Maße Schlaflfläche
Small	900600	3297,-	900601	3542,-	ca. 59 kg	ca. 196L	130 x 210 cm
Small X-Long	900606	3566,-	900607	3811,-	ca. 64 kg	ca. 210L	130 x 230 cm
Medium	900602	3759,-	900603	4004,-	ca. 65 kg	ca. 220L	145 x 210 cm
Medium X-Long	900608	4028,-	900609	4273,-	ca. 71 kg	ca. 235L	145 x 230 cm
Large	900604	3997,-	900605	4242,-	ca. 77 kg	ca. 260L	160 x 215 cm





# Dachzelt Overland

ein Stoffzelt mit Klappsystem

**NEW**  
2023



ab **2319,-**

Passende  
Dachträger finden Sie  
auf Seite 609

## Stoff-Dachzelt Overland

Farbe Dach: Grau/Farbe Stoff: Carbon

- **Blitzschnell aufgebaut**
- **Für alle Fahrzeuge geeignet.**
- **Transporthaube schützt während der Fahrt vor Regen und Schmutz.**
- **Mit 2 bequemem Taschen ausgestattet.**

Das Dachzelt Overland ist ein Stoffzelt mit Klappsystem. Die Leiter an der Basisplatte ermöglicht eine schnelle und problemlose Öffnung des Zeltes. Das Leiter-Rutschen wird durch das Automatic Ladder Security System (ALSS) verhindert. Die verstärkte Alu-Leiter ist leicht zu bedienen und bis 225 cm Länge ausziehbar. Ihre Stahlschienen ermöglichen auch bei Sand eine einwandfreie Funktion.

Die Eingänge können ausgestellt und als Sonnensegel genutzt werden. Die Fenster sind mit Trauf, Moskitonetz und Doppelrollen versehen und daher wind- und regenbeständig.

Das Overland - Spezialgewebe verfügt über Eigenschaften, die auch strenge militärische Anforderungen erfüllen. Der Stoff ist dick, strapazierfähig und atmungsaktiv. Weder bei Wind noch bei einer morgendlichen Brise flattert er oder erzeugt Geräusche und sorgt so für ungestörte Nächte und ein ruhiges Erwachen. Der Stoff bietet ausgezeichnete Verdunkelung.

**Lieferumfang:** Stoff-Dachzelt inkl. 4 Klammern zur Befestigung am Dachgepäckträger, 2 verschließbare seitliche Dreieck-Fenster mit Moskitonetz und 2 Eingänge mit Moskitonetz, 1 Schaumstoffmatratze, 2 Kissen, Teleskop-Aufstellstangen für die geöffneten Eingänge, 1 Vinyl-Transporthaube, 1 höhenverstellbare Teleskopleiter aus Aluminium



Höhe  
125 cm



Höhe  
35 cm



Small



Medium



Large

	Stoff: Carbon/Dach: Grau		Gewicht	Maße: geöffnet	Maße: geschlossen
Small	900581	2319,-	ca. 54 kg	130 x 220 cm	130 x 110 cm
Medium	900582	2597,-	ca. 63 kg	160 x 220 cm	160 x 110 cm
Large	900583	2789,-	ca. 69 kg	180 x 220 cm	180 x 110 cm

### Thermohaube Maggiolina

Die Thermohaube aus PU-beschichtetem Nylongewebe, ist ideal als Schutz vor Nässe, Wind und Kälte. Ein nützliches Zubehör besonders für die Reise in den Norden. Es ist durch Klettverschluss einfach anzubringen und kann aufgebaut oder gefaltet innerhalb der Schalen bleiben. Für die Safari und überall dort, wo Temperaturschwankungen auftreten, geeignet.

<b>Small</b>	<b>900620</b>	<b>259,-</b>
<b>Medium</b>	<b>900627</b>	<b>259,-</b>
<b>Large</b>	<b>900628</b>	<b>259,-</b>



### Umkleide Kabine Maggiolina

Schnelle Möglichkeit für eine geschützte Zone, sowie eine bessere Privatsphäre. 4-seitig verschließbar, Fenster mit Moskitonetz

① Für PKW :

<b>H 155-170 cm</b>	<b>900621</b>	<b>659,-</b>
---------------------	---------------	--------------

② Für SUV, Kleintransporter, Geländewagen

<b>H 171 – 185 cm</b>	<b>900622</b>	<b>779,-</b>
<b>H 186 – 200 cm</b>	<b>900623</b>	<b>779,-</b>
<b>H 201 – 220 cm</b>	<b>900624</b>	<b>779,-</b>



### Wings Maggiolina – Flügel

Schutz an den Eingängen für eine zusätzliche Unterschlupfmöglichkeit bei Regen. Sie sind einfach im Gebrauch. Aus Airtex-Material hergestellt in Aluminium und Stahl mit windresistenter Struktur. Sehr platzsparend in geschlossenem Zustand. Lieferumfang: 2 Stück

<b>Farbe: Grau</b>	<b>900625</b>	<b>309,-</b>
<b>Farbe: Carbon</b>	<b>900626</b>	<b>309,-</b>



### ③ Thermohaube Columbus

Die Thermohaube aus PU-beschichtetem Nylongewebe, idealer Schutz gegen Nässe und Kälte. Dank des vormontierten Klettverschlusses leicht anwendbar. Während der Fahrt kann sie montiert bleiben.

<b>Small</b>	<b>900610</b>	<b>259,-</b>
<b>Medium</b>	<b>900613</b>	<b>259,-</b>
<b>Large</b>	<b>900614</b>	<b>259,-</b>

### ④ Sonnensegel Columbus

Schnelle Möglichkeit für eine geschützte Zone, sowie eine bessere Privatsphäre.

<b>Fahrzeughöhe 150-185cm</b>	<b>900611</b>	<b>339,-</b>
<b>Fahrzeughöhe 186-240cm</b> (Breite 150 cm)	<b>900612</b>	<b>359,-</b>



### ⑤ Thermohaube Overland

Die Thermohaube aus PU-beschichtetem Nylongewebe ist leicht und einfach einzusetzen. Es hat ein kleines Packmaß und braucht sogar bei verschlossenem Zelt nicht entfernt zu werden. Im kalten Winter ist sie unbedingt zu empfehlen.

<b>Small</b>	<b>900584</b>	<b>289,-</b>
<b>Medium</b>	<b>900585</b>	<b>289,-</b>
<b>Large</b>	<b>900586</b>	<b>289,-</b>

#### Allgemeines Zubehör:

<b>Aluminium-Leiter 4x4</b> bis Fahrzeughöhe 215 cm	<b>900643</b>	<b>189,-</b>
<b>Aluminium-Leiter extra-lang</b> bis Fahrzeughöhe 240 cm	<b>900644</b>	<b>196,-</b>



# PAVILLONS

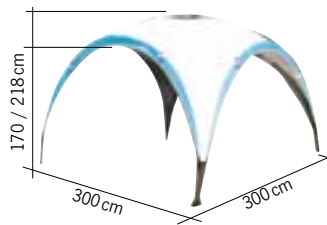

## Samos – Pavillon 3 x 3 m

- Stehhöhe 218 cm
- Eingangshöhe ca. 170 cm

Optionale Seitenwände lassen sich einfach durch einclippen befestigen.

### Lieferumfang:

Pavillon, Stahl-Gestänge, Leinen, Heringe und Packtasche.

Farbe: Weiß/Blau

	90553	149,-
Seitenwand m. Fenster u. geschlossen	2 Stück 90554	34,95
Seitenwand mit Moskitonetz	2 Stück 90555	24,95
Bodenplane	905531	17,95



## Aluminium – Falt-Pavillon 3 x 3 m in Premium Qualität für Profis

- Der leichte weiße Pavillon mit Aluminiumgestänge
- Ideal für spontane Gartenpartys, festliche Anlässe, oder Flohmarktstände
- In wenigen Minuten aufgebaut

Material Dach: 290g/m<sup>2</sup> Polyester mit PVC-Beschichtung

Alu-Gestänge: Außen: 29x29x1,7 mm,  
Innen: 24x24x1,7 mm,  
Kreuz: 10x25x1,0 mm

Größe: 3x3 m, Gewicht ca. 21 kg **90542** **219,-**

Weiteres Zubehör siehe unten.



### Zubehör für die Faltpavillons auf dieser Seite



#### Verbindungsglied

Zur sicheren Verbindung von zwei Pavillons. Metall verzinkt.

905432 11,50



#### Markise

Als zusätzlicher Sonnenschutz. Länge 3 m,

905433 49,95

Alle Artikel ohne Dekoration



# Luft-Pavillon/Party-Shelter LINOSA in 4 Größen für Camping & Party



## Luft-Pavillon/Party-Shelter Linosa

- Nur 1 Luftschlauch
- Inkl. 4 Seitenwänden
- 4 verschiedene Größen
- Für Camping, Garten, Party, etc.
- Stehhöhe ca. 215 cm, Eingangshöhe ca. 170 cm
- Seitenwände separat bestellbar für Optimierung nach Ihren Wünschen
- Seitenwände werden mit Haken und Klett befestigt
- Aufrollbare Tür in Seitenwand mit Reißverschluss
- Im Dach mit Haken ausgestattet z.B. für Lampe

**Lieferumfang:** 1 Pavillon mit 1 TPU-Luftschlauch, Luftpumpe, 4 Seitenwände: 2x mit Moskitonetz, 1x geschlossen, 1x mit Reißverschluss-Tür, Heringe, Abspannleinen, Packtasche.

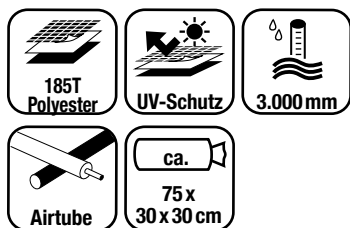

Leichte Anbringung der Wände



Inklusive 4 Seitenwänden: 2x mit Moskitonetz, 1x geschlossen und 1x mit Tür



Nur ein Aufblaspunkt!

Modell Luft-Pavillon/ Party-Shelter	Größe in cm	Gewicht	Art.-Nr.	Preis
LINOSA 250	250 x 250	ca. 9 kg	905576	319,--
LINOSA 300	300 x 300	ca. 10 kg	905577	369,--
LINOSA 350	350 x 350	ca. 11 kg	905578	419,--
LINOSA 400	400 x 400	ca. 12 kg	905579	459,--



Lampenkabel läßt sich in der Luftschlauchhülle verlegen

Zusätzliches Zubehör	LINOSA 250		LINOSA 300		LINOSA 350		LINOSA 400	
	Art.-Nr.	Preis	Art.-Nr.	Preis	Art.-Nr.	Preis	Art.-Nr.	Preis
Seitenwand geschlossen	9055761	17,95	9055771	19,95	9055781	21,95	9055791	23,95
Seitenwand mit Tür	9055762	21,95	9055772	24,95	9055782	27,95	9055792	29,95
Seitenwand mit Mosquito-Netz	9055763	18,95	9055773	19,95	9055783	21,95	9055793	23,95
Ersatzschlauchset	9055764	59,95	9055774	64,95	9055784	74,95	9055794	79,95

Alle Artikel ohne Dekoration



**Campalto –  
Dusch-/Umkleidezelt**

- Boden herausnehmbar
- Einfach und schnell aufgebaut
- Befestigungshaken im Dach z.B. für Dusche

Geschützte Belüftungsöffnung oben ermöglicht schnellen Luftaustausch. Innentaschen für Duschgel oder Ähnliches.  
Gestänge: Fiberglas, Material: 100% Polyester, Wassersäule: 1000 mm.  
Maße: B 150 x T 150 cm, H 210 cm, Packmaß: 54 x Ø 12 cm,  
Gewicht: ca. 3,0 kg  
**901029 77,99**



**Malta – Dusch-/Umkleidezelt**

- Einfach und schnell aufgebaut
- Vielseitig einsetzbar, z.B. als Duschzelt oder Umkleidekabine

Klarsichthaube oben, praktisches Aufbewahrungsnetz innen an der Rückwand.  
Material: 100% Polyester PU-beschichtet, Gestänge: Fiberglas Ø 9,5 mm,  
Maße: B 165 x T 165 x H 200 cm, Packmaß: 54 x Ø 12 cm, Gewicht: ca. 3,0 kg  
**90108 59,90**



**Alicante –  
Küchen- / Gerätezelt**

- Als Küchen-, Geräte-, Lager- oder Umkleidezelt nutzbar
- Robustes Stahlgestänge
- 3 große Fenster mit Moskitonetz
- Große aufrollbare Eingangstür

Robustes Küchenzelt, auch nutzbar als Geräte-, Lager- oder Umkleidezelt, mit großer (seitlich aufrollbarer) Eingangstür, robustem Stahlgestänge Ø19mm, großem Fenster mit Moskitonetz u. Außenabdeckung in den Seiten, Hochentlüftung.  
Maße: B 200 x T 190 x H 215 cm, Türhöhe 185 cm, Türbreite 85 cm.  
Material: 100% Polyester (mit PVC Beschichtung)/Dach: PVC.  
Packmaß: L 105 x B 27 x T 27 cm,  
Gewicht: ca. 16,5 kg **901036 199,-**



### Düne – Windschutz 500x140 cm, anthrazit

- Mit 3 Elementen
- Schutz vor Wind u. Blicken
- Für Strand, Campingplatz oder Garten
- Geringes Gewicht
- Kleines Packmaß

Günstiger Windschutz mit 3 Elementen ohne Fenster. Schützt vor Wind und Blicken, inkl. 4 Stahl-Aufstellstäben Ø 16mm  
 Farbe: Grau/Anthrazit/Lime-Grün, Material: 190T Polyester, Maße: 500 x 140 cm, Packmaß ca. 65 x Ø 12 cm, Gewicht: ca. 1,5 kg

900515

38,90



38,90

### Sylt – Windschutz 500 x 140 cm, grau

- Geringes Gewicht
- Für Strand, Campingplatz oder Garten
- 3 Elemente ohne Fenster

Inkl. 4 Stahl-Aufstellstäben Ø16 mm, Abspannleinen und Heringen sowie Packsack  
 Farbe: Grau/Blau, Material: 100 % Polyester 190T, Packmaß: 65 x Ø 12 cm  
 Maße: 500x140 cm, Gewicht: 1,5 kg

900514

38,90



①



**Wind- und Sichtschutz  
B500 x H 125cm**

- Einfacher Aufbau
- Widerstandsfähige Gestängekanäle aus Oxford-Nylon
- Inklusive Heringe und selbstleuchtende Abspannleinen
- Pro Segment ein Fenster

Material: Outtex (100 % Polyester Taffeta), Stahlstangen Ø16 cm, Packmaß: 52 x 12 cm, Maße: 500 x 125 cm, Gewicht: 3,1 kg

- ① Farbe: Charcoal Grey **90191 82,95**
- ② Farbe: Navy Night **901911 82,95**

②



**Solider Wind- und Sichtschutz –  
B500 x H 140 cm**

- Für Strand, Campingplatz oder Garten
- Hochwertiges Polyestergewebe

Windschutz mit 3 Elementen. Höhe 140 cm.  
Material: 190T 100% Polyester, PU coated  
Aufstellstangen: Stahl Ø 16 mm  
Packmaß: 60xØ 11 cm, Gewicht: 3 kg  
Lieferumfang: Windschutzplane,  
4 Aufstellstangen, Leinen, Erdnägel und Packsack  
Farbe: Grau **90192 64,95**

**64,95**



**Flex Grey – Windschutzsystem –  
460 x 140 cm**

- Flex 3-teiliger Windschutz in Grau
- Beliebig erweiterbar

① **Flex Basismodell:**

2 Endteile mit Bullauge, 1 Mittelteil mit Fenster oben.  
Inkl. Zinox-Stahlrohr-Gestänge, Zeltleinen, Windschutzstützklötzen (Bodenanker) und Heringen. Material: 100 % Polyester, Maße: B 460 x H 140 cm  
Farbe: Steel Blue/Grey **935000 346,-**

**Flex Erweiterungsteile:**

Es lassen sich beliebig viele Erweiterungsteile einbauen. Material: 100 % Polyester  
Maße: B 154 x H 140 cm

- ② **Fenster oben 935010 119,-**
- ③ **Geschlossen 935020 119,-**

**i Isabella Flex: Beliebiger erweiterbar mit Zusatzteilen**

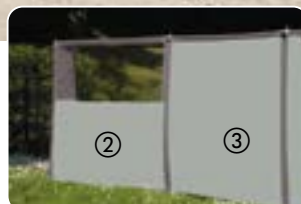

**346,-**



① Helgoland Air 400 – Wind- und Sichtschutz

- Einfaches Aufstellen durch Aufpumpen, kein Gestänge nötig
- Segmente einzeln aufblasbar
- Segmente per Reißverschluss miteinander zu verbinden
- Beliebig erweiterbar mit optionalem Erweiterungssegment
- Inklusive Pumpe

Der Wind- und Sichtschutz mit transparenten Fenstern besteht aus 2 Segmenten á 200cm und hat eine komfortable Höhe von 155cm. Durch einfaches Aufpumpen der Luftschläuche stellt sich der Windschutz fast von selbst auf. Jedes Segment ist einzeln aufblasbar und nutzbar. Alle Segmente können beliebig mit Reißverschluss verbunden werden.

**Lieferumfang:** Windschutz, Luftpumpe, Heringe, Abspannleinen.  
 Farbe: Grau/Dunkelgrau **900539** **179,-**



② Helgoland Air – Erweiterungssegment

- Verlängert den Windschutz Helgoland Air um 200cm

Mit transparenten Fenstern.

Das ebenso aufpumpbare Segment wird per Reißverschluss verbunden, dadurch ist der Windschutz beliebig erweiterbar.

**Lieferumfang:** Windschutzpanel (ohne Pumpe), Heringe, Abspannleinen.  
 Farbe: Grau/Dunkelgrau **900540** **79,95**

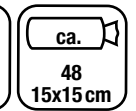
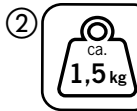
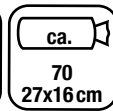
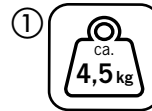
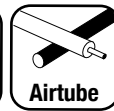

Hooge Air 480 – Windschutz mit Lufttechnologie

- Ohne Gestänge, einfaches Aufstellen durch aufpumpen
- Nur 1 Aufblaspunkt
- Mit transparenten Fenstern
- 3 Teile á 160cm
- Beliebig erweiterbar
- Optionales Erweiterungs-Segment möglich, beliebig miteinander zu verbinden
- Inklusive Luftpumpe

**Gestänge:** Luftschlauch  
**Material:** 150D Polyester  
**Maße:** B 480 x H 140 cm, **Gewicht:** ca. 6,5 kg  
**Lieferumfang:** Windschutz mit Abspannleinen, Heringen, Luftpumpe und Päcktasche.  
 Farbe: Granite/Black

① **900537** **279,-**

Erweiterungs-Segment B 160 x 140 cm

Inklusive Abspannleinen, Heringen und Päcktasche (ohne Pumpe). **Gewicht:** ca. 2 kg

② **900538** **109,-**







### Darwin 2 und 3 – Kuppelzelte

- Für 2 oder 3 Personen
- Schneller Aufbau und geringes Gewicht
- Platz für Gepäck in der Apsis

Das Darwin Zelt ist das kompakte Kuppelzelt wenn es auf Volumen und Gewicht ankommt. Es ist schnell aufgebaut, bietet Platz für Gepäck und lädt immer wieder zu kurzen Spritztouren ein.

**Lieferumfang:** Außenzelt, Innenzelt, Bodenplane, Heringe, Abspannleine, Gestänge Fiberglas

① Darwin 2	96158	99,-
② Darwin 3	96159	119,-

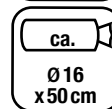
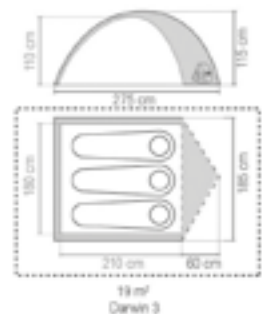
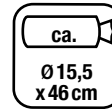
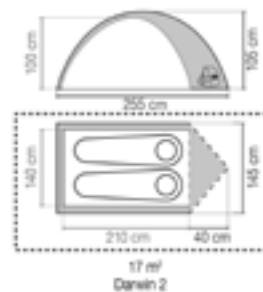

Polyester + PU-Schicht	Nähte versiegelt	3.000 mm
schwer entflammbar	Polyethylen	Glasfiber



### Beaver Creek – 5 Personenzelt

- Mit Stehhöhe von 1,90 m
- Mit Taschen innen für griffbereite Aufbewahrung
- Außenzelt mit 2 Fenstern

Kuppelzelt mit verlängerter Apsis ideal für Familien und Gruppen. Eine Kabine für 5 Personen, Stehhöhe 190 cm. Praktische Organizer an der Schlafkabine sorgen für optimale Verstaumöglichkeiten von Kleinutensilien.

Innenzelt kann auch ohne Außenzelt aufgestellt werden, da das Gestänge innenliegend ist. Ideal für sehr warme Sommernächte.

Außenzelt verfügt über 2 Klarsichtfolienfenster.

**Lieferumfang:** Außenzelt, Innenzelt, Bodenplane, Heringe, Abspannleine, Gestänge Fiberglas, Packtasche

900025	139,-
--------	-------

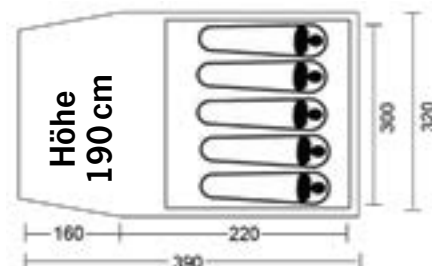

Polyester 185T	Nähte versiegelt	2.000 mm	Glasfiber 8,5 mm	100% Tafetta atmungsaktiv	Polyethylen	ca. 7 kg	ca. Ø 16 x 65 cm
----------------	------------------	----------	------------------	---------------------------	-------------	----------	------------------

### Dakota Z5 Deluxe & Bregenz 2 Z5 Exklusive 4 Personen Campingzelte

- Hochwertige Premium-Verarbeitung
- Profi-Gestängesystem mit Farbmarkierung
- Thermo-Doppeldach mit Dachlüfter
- Zeltboden mit Reißverschluss einziehbar
- 2 komfortable Schlafkabinen mit optimaler Dachlüftung



Polyester 210T + UV	Nähte versiegelt	2.000 mm	Glasfaser/ Stahl
100% PES atmungsaktiv	100% Polyethylen	ca. 18,1 kg	ca. 78 x 33 x 29 cm

Komfortmodell für anspruchsvolle Zeltfans. Es bietet ausreichend Platz für 4 Personen: 2 Schlafkabinen für je 2 Personen und einen luftigen Wohnraum. Großzügige Fenster mit Sonnenschutz und das ausgeklügelte Klimasystem in Verbindung mit raffinierten Details bieten höchstmöglichen Komfort. Durch Premiumverarbeitung, hochwertige Materialien, farblich markierte Gestängeführung und ansprechendes Außendesign werden Sie lange Zeit Freude an diesem Zelt haben.



ab 299,-

UV-Schutz	schwer entflammbar
-----------	--------------------



**Lieferumfang:** Zelt inkl. Boden, 2 Schlafkabinen, fluoreszierende Abspannleinen

**Dakota Z5 Deluxe** 900071 299,-

Zusätzliche kleinere Version des Dakota Z5 in gleicher Ausstattung mit folgenden Maßen: B 280 x H 200 x T 480 cm, Packmaß 69 x 50 x 19 cm, Gewicht ca. 16,45 kg

**Bregenz 2 Z5** 900070 259,-



### Silvretta 2 Z6 – Geräumiges 5 Personenzelt mit Thermo- Doppeldach

- Besonders großzügiger Wohnraum mit Stehhöhe
- 2 Schlafkabinen, für 3 und 2 Personen
- Einzippbarer Zeltboden und Thermodach
- Top Preis-Leistungsverhältnis



Geräumiges und komfortables Zelt für 5-köpfige Familien. Hochwertige Details bieten Ihnen ein luxuriöses Raumgefühl bei tollem Preis-Leistungsverhältnis. Gute Ventilation durch die Vielzahl von Belüftungen, 3 große Fenster (teilweise mit Moskitonetz) und das Thermodach. Seitentür mit Wetterschutz, Zeltboden in den Türen hochstellbar. Schlafkabine mit Moskitonetztüren. Lieferumfang: Zelt inkl. Boden, 2 Schlafkabinen, Abspannleinen

**900100 319,-**



319,-

UV-Schutz	schwer entflammbar
-----------	--------------------



Polyester 190T+2xUV	Nähte versiegelt	2.000 mm	3 Glasfiber/ 2 Stahl
100% PES atmungsaktiv	100% Polyethylen	ca. 20,65 kg	ca. 69 x 50 x 21 cm





### Ridgeline™ 4 Plus und 6 Plus

- Große windstabile Familien-Zelte
- Herausnehmbarer Zeltboden im Wohnraum

Diese Familienzelte haben im Wohnbereich eine gute Kopffreiheit durch die zentrale Kuppelkonstruktion. Die sich gegenüberliegenden Schlafkabinen garantieren ein Maximum an Privatsphäre und sind aufgrund der Tunnelkonstruktion besonders windstabil. Lieferumfang: Zelt mit Gestänge und Boden, 2 Schlafkabinen, Heringe, Abspannleinen, Tragetasche

Ridgeline™ 4 Plus	90584	349,-
Ridgeline™ 6 Plus	90585	399,-



Ridgeline™ 4 Plus



Ridgeline™ 6 Plus



ca. 10,3kg
ca. Ø23 x 62 cm

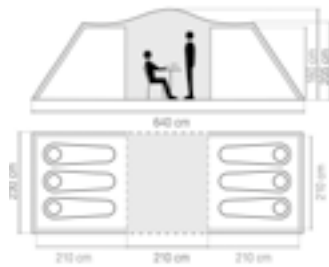

ca. 12,2kg
ca. Ø25 x 5 cm

Polyester + PU-Schicht

100% Polyethylen

3.000 mm

schwer entflammbar

Nähte versiegelt

Fiberglas



**BlackOut Bedroom®** – extra dunkle Schlafkabinen für einen erholsamen Schlaf



### Rocky Mountain 5 Plus

- Schnell aufzubauendes Tunnelzelt mit Schlafzelt
- Eingenähter PE-Zeltboden
- Nachtschwarz Schlafkabine hält störendes Licht zurück

Dieses geräumige und bequeme Tunnelzelt bietet beim Camping ausreichend Platz für die ganze Familie. Die leichte und dennoch stabile Tunnelkonstruktion mit Fiberglasgestänge ermöglicht einen einfachen und schnellen Aufbau. Ein großer Aufenthaltsraum mit Platz für Tisch und Stühle und die PVC-Fenster mit Abdeckung bieten Licht und auch Privatleben. Die Schlafkabine ist mit der Nachtschwarz-Schlafkabinen Technologie ausgestattet, die 99% des Lichtes zurückhält und für einen erholsamen Schlaf sorgt.

**Lieferumfang:** Zelt mit Gestänge und Boden, 1 Schlafkabine, Heringe, Abspannleinen, Tragetasche.  
90583 629,-



Polyester + PU-Schicht

Nähte versiegelt

4.500 mm

Glasfaser

schwer entflammbar

Polyethylen

ca. 16,8kg
---------------

ca. 70 x 32 x 30 cm
------------------------

### SPRINGWOOD 4SG

- 4 Personen-Tunnelzelt
- 1 Schlafkabine + 1 Wohnraum
- Strapazierfähiger, wasserdichter, eingenähter Zeltboden aus Polyethylen
- Getönte Fenster für umfassende Privatsphäre
- Kabeldurchführungen ermöglichen einen praktischen Zugang zur Stromversorgung für elektrische Geräte.
- Überzelt mit komplett versiegelten Nähten für maximalen Schutz vor Wettereinflüssen
- Große Fenster mit aufrollbaren Vorhängen

Das Outwell Springwood 4SG ist ideal für Paare und Freunde, die gemeinsam aufregende Abenteuer in der Natur erleben möchten. Dank des Fiberglas Gestänges ist das Zelt schnell und einfach aufzubauen. Es bietet ein entspanntes Zeltleben mit viel Bodenfläche, großzügiger Stehhöhe und flexibler Belüftung. Mit dem angenähten Zeltboden profitierst du bei schlechtem Wetter von einem trockenen, zugluftfreien Zelt und an wärmeren Tagen von einem mückenfreien Ort.

**Lieferumfang:** Zelt, Innenzelt, eingenähter Boden, Heringe, Abspannleinen, Packtasche

90594

569,-



### SPRINGWOOD 5SG

- 5 Personen-Tunnelzelt
- 2 Schlafkabinen + 1 Wohnraum
- Getönte Fenster für umfassende Privatsphäre
- Regensichere Seitentüren Das bereits montierte und verschiebbare Innenzelt erleichtert den Aufbau und kann bei Bedarf im Handumdrehen abgenommen werden
- Überzelt mit komplett versiegelten Nähten für maximalen Schutz vor Wettereinflüssen

Das Outwell Springwood 5SG ist ein ideales Zuhause für kleinere Familien, die gemeinsam spannende Abenteuer in der Natur erleben wollen. Dank des Fiberglasgestänges ist das Zelt schnell und einfach aufzubauen. Es bietet ein entspanntes Zeltleben mit viel Bodenfläche, großzügiger Stehhöhe und flexibler Belüftung. Mit dem angenähten Zeltboden profitierst du bei schlechtem Wetter von einem trockenen, zugluftfreien Zelt und an wärmeren Tagen von einem mückenfreien Ort. An sonnigen Tagen kann die Tür weggerollt werden, um eine besondere Verbindung zur Natur herzustellen.

**Lieferumfang:** Zelt, Innenzelt, eingenähter Boden, Heringe, Abspannleinen, Packtasche

90595

641,-





**BlackOut Bedroom®** – extra dunkle Schlafkabinen für einen erholsamen Schlaf



### Octagon BlackOut für 8 Personen

- **Innovative D-Tür:**  
läßt sich wie eine herkömmliche Tür öffnen
- **Patentierten BlackOut Bedroom® Technologie:**  
hält 99% des Tageslichtes aus Ihrem Schlafbereich fern

Das Octagon BlackOut bietet einen vollen 360° Blick auf Ihre Umgebung und bietet reichlich Wohnraum für eine Vielzahl von Möglichkeiten: als Luxus Glamping Schlafräum, als Spielzimmer für die Kinder oder als komfortables Zelt für Festivals und ähnliches. Das Außenzelt kann entfernt werden und das Zelt verwandelt sich in ein Insektenfreies Outdoor-Zimmer. Das Zelt wird mit einer Tasche mit Rollen geliefert, um Transport und Lagerung zu erleichtern.

90593 575,-

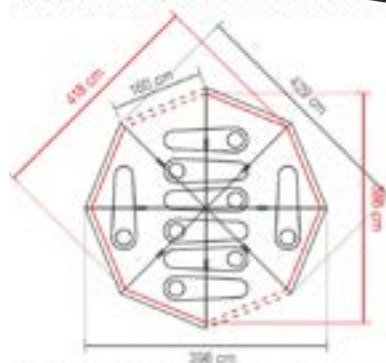

 Polyester + PU-Schicht	 100% Polyethylen	 4.500 mm	 ca. 20,7 kg
 schwer entflammbar	 Nähte versiegelt	 Fiberglas & Stahl	 ca. Ø 30 x 85 cm

# Multifunktionale Camping Boxen

- Multifunktionale Heckküchen-Module mit cleveren Stausystemen
- Macht aus Ihrem Alltagsfahrzeug ein Camping-Mobil
- Passend für VW Caddy, VW T5/T6 Transporter, Multivan oder California Beach
- Einbau im Fahrzeugheck ohne Änderungen am Fahrzeug
- Alle CampingBoxen mit hochwertiger HPL-Oberfläche



## CampingBox M

geeignet für folgende Fahrzeuge:

- VW Caddy (2003-2019)/Caddy Maxi (2008-2019)
- Citroën Berlingo Multispace (2008-2018)/Spacetourer/Jumpy (ab Bj. 2016)
- Peugeot Partner Tepee (2008-2020)/Traveller/Expert (ab Bj. 2016)
- Renault Kangoo II (ab Bj. 2008)
- Mercedes Benz Citan Kombi kR (ab Bj. 2016)
- Toyota Proace Verso/ Proace (ab Bj. 2016)
- Nissan NV 200/NV 200 E/Evalia (ab Bj. 2009)
- Opel Vivaro C/Zafira Life (ab Herbst 2019)

**Lieferumfang:**

- Linker Küchenauszug ist ausgestattet mit Faltpüle, 10-l-Frischwasserkarner mit Auslasshahn, 1-Flamm-Gaskocher, Besteckschubfach und Klapptablar.
- Rechter Auszug für optional erhältliche 16-l-Kompressor-Kühlbox. Diese ist herausnehmbar und wird vom 12-V-Bordnetz gespeist
- 2x herausnehmbare Stauboxen
- 1x mobiler falt-Trolley (siehe Bild oben).

Auch das nötige Kochgeschirr hat im Küchenauszug seinen Platz. Dieser ist herausnehmbar und kann auf einem optionalen Klappbock separat, außerhalb vom Fahrzeug aufgestellt werden.

**CampingBox M, 13252 1729,-**

**Optionales Bettmodul für CampingBox M**

inkl. Polster, Einbaumaterial und Einbauanleitung, Schlaffläche ca. 195 x 120 cm

**13253 1019,-**



## CampingBox L

geeignet für folgende Fahrzeuge:

- VW T6/T5 Transporter Kombi oder Caravelle, kurzer/ langer Radstand
- Mercedes Vito lang und extra lang
- Fiat Talento/Nissan NV 300/Renault Trafic/ Opel Vivaro B, kurzer/ langer Radstand (ohne Kunststoffverkleidung)

**Lieferumfang:**

- Linker Küchenauszug ist ausgestattet mit Faltpüle, zwei 10-l-Frischwasserkarner mit Auslasshahn, mobilem 1-Flamm-Gaskocher, 2 Schubkästen, Besteckfach und Klapptablar.
- Rechter Auszug für eine optionale Kühlbox, (16-l oder 21-l-Kompressor-Kühlbox möglich, wird vom 12-V-Bordnetz gespeist).
- 3x herausnehmbare Stauboxen in der Mitte.
- 1x Klappbock um den Küchenauszug außerhalb des Fahrzeugs aufzustellen zu können.

Hinter den Stauboxen ist Stauraum für eine optionale mobile Campingtoilette.

**CampingBox L 13250 1789,-**

**Optionales Bettmodul für CampingBox L**

inkl. Polster, Schlaffläche 200 x 150 cm

**13251 1119,-**



## CampingBox L-CM

- Die clevere Ergänzung für den VW T6 / T5 Multivan KR oder LR oder California Beach, jeweils mit 3er-Originalsitzbank
- Perfekte Handhabung und ideale Höhe bei geöffneter Heckklappe

Die Box wird im Gepäckraum an den fahrzeugseitigen Bodenschienen bzw. Zurrösen befestigt. Seitliche Tragegriffe erleichtern die Handhabung. Zum Einbau sind keinerlei Änderungen am Fahrzeug erforderlich.

**Lieferumfang:**

- Linker Küchenauszug ist ausgestattet mit einer Faltpüle, 12-l-Frischwasserkarner mit Auslasshahn, 1-Flamm-Gaskocher (passt in obere Schublade), 1x Klapptablar, einem Utensiloklappteil mit 4 Frischeboxen, 4er Sets Kunststoff-Gläser/-Tassen/-Geschirr.
- 2 Schubladen inkl. 1x Besteckkasten mit Besteck, 1x Elite Topset und 1x Wasserkessel.
- 2x Stauboxen in der Mitte
- Rechter Auszug für eine optionale 16-l-Kompressor-Kühlbox (wird vom 12-V-Bordnetz gespeist).

Hinter den Stauboxen ist Stauraum für eine optionale mobile Campingtoilette oder zusätzliche optionale Stauboxen.

Mit einem Schlafpolster ergänzen Sie im hinteren Bereich die Liegefläche der 3er-Originalsitzbank. Dadurch wird das VW-Multiflexboard zum Bettbau nicht benötigt.

**CampingBox L-CM 13254 2199,-**

**Optionales Zubehör:**

**Komfortpolster 13254P 339,-**



ab 19,95



### Maui Tarp – Sonnensegel Camping und Windschutz

- Sonnen-/Windschutz überall schnell aufgebaut
- Robustes Material
- Variabel abspannbar durch 6 verstärkte Ösen

Vielseitig verwendbare Tarps. Leicht und klein zusammenlegbar. Ein idealer Sonnenschutz.

**Material:** UV 30+190T Ripstop Polyester, PU und UV-Schutz beschichtet, Nähte bandversiegelt, mit 6 Ösen (bzw. bei 5x5m mit 8 Ösen) versehen.

**Wassersäule:** 2000 mm.

**Lieferumfang:** Tarp, 2 Aufstellstangen, Heringe, Leinen, Tasche

① MAUI 2.3: 2x3 m, Packmaß: 56x9x9 cm, Gewicht: 1,7 kg	90696	19,95
② MAUI 3.3: 3x3 m, Packmaß: 58x9x9 cm, Gewicht: 1,9 kg	906960	24,95
③ MAUI 3.4: 3x4 m, Packmaß: 58x10x10 cm, Gewicht: 2,2 kg	906961	29,95

### Stufenlos teleskopierbare Aufstellstangen

① Stahl Aufstellstab, Ø 22 mm, 3-teilig mit Schraube, teleskopierbar, Länge 165–250 cm	90307	33,30
② Aluminium Aufstellstab, Ø 25 mm, 3-teilig mit Schraube, teleskopierbar, Länge 170–260 cm	903070	28,95
③ Luxus Alu-Teleskopstange square mit Drucktaste zur Arretierung Ø 30 mm, 3-teilig, ca. 95-230 cm, Packmaß 96 cm	903682	27,95
④ Luxus Alu-Teleskopstange rund mit Drehmechanismus zur Arretierung, Mit einem Dreh geöffnet, ausgezogen und festgestellt. Ø 30 mm, 3-teilig ca. 95 - 230 cm, Packmaß 96 cm	90370	19,95

Ohne Abb.:

<b>NEU:</b> Aufstellstab Ø22 mm, 2 Stk. 180-220 cm, Stahl, teleskopierbar	903077	24,99
<b>NEU:</b> Aufstellstab Ø22 mm, 2 teilig 110-200 cm, Stahl, teleskopierbar	903071	21,40
<b>NEU:</b> Aufstellstab 2 Stk. 196 cm, Stahl, nicht teleskopierbar	903076	14,95

#### ⑤ Smartlock Zeltstangen Klemmen

4 Stück pro Packung inkl. Stiftschlüssel, schraubenlose Verriegelung. Kein Beschädigen der Zeltstangen. Für Stahl und Aluminium.		
Ø22/19 mm	91975	11,95
Ø25/22 mm	91974	12,95
Ø28/25 mm	91976	13,95



Alustange  
'square' ③  
durch  
Druckmechanismus  
teleskopierbar

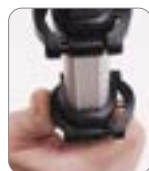

Alustange ,  
rund' ④ durch  
Drehmechanismus  
teleskopierbar



ab 19,95



Alle Stangen nur SB verpackt lieferbar.



**Zeltzusatzgestänge**

- ① **Verbindungsstange Ø 22 mm**  
2-teilig, teleskopisch, Stahl, Rohrschelle,  
Rohrklemme, Zeltstabfuß  
Länge 250 cm **90362 12,95**
- ② **Dachauflagenstange Ø 22 mm**  
Beidseitig mit Rohrschelle, Aluminium  
Länge 025–040 cm, 2-teilig **90334 17,95**  
Länge 170–250 cm, 3-teilig **90337 22,95**
- ③ **Zwischenstücke Ø 22 mm**  
1-teilig, Giebel-/Firstverlängerung von Vorzeltgerüsten,  
Aluminium, Länge 90 cm/Nutzlänge 80 cm  
**90332 8,95**
- ④ **Dachhakenstange (Firststange) Ø 25 mm**  
3-teilig, mit Haken und Rohrschelle, Aluminium  
Länge 170–260 cm **90358 29,95**
- ⑤ **Klemmstange/Schleusenstab Ø 20 mm**  
3-teilig, mit 3 Schellen zu Befestigung von Sonnendächern  
und Busvorzelten. Stahl, Länge 300 cm  
**90110 28,95**
- ⑥ **Klemmstange/Schleusenstab**  
Für Minicamper, 255 cm lang.  
**99444 8,40**



**Easy System**

Zusatzstäbe können Sie nach eigenen Bedürfnissen selbst zusammenstellen, da Stab und Stab-Endteil frei miteinander kombinierbar sind. Stab-Endteile sind jederzeit wechselbar.



Bei der Zusammenstellung „Ihrer“ Kombination achten Sie bitte auf die Farbpunkte. Größere Durchmesser immer oben verwenden.

- Stab 2-teilig** Länge: 120 - 200 cm
  - Ø 22 + 19 mm Alu **905032 19,99**
  - Ø 25 + 22 mm Alu **905031 20,10**
  - Ø 28 + 25 mm Alu **90503 21,95**
- Stab 3-teilig** Länge: 120 - 280 cm
  - Ø 25 + 22 + 19 mm Alu **905055 30,95**
  - Ø 28 + 25 + 22 mm Alu **90505 30,95**
- Zwischenstück** Länge: 92 cm, 2 Stück SB verpackt
  - Ø 25 mm Alu **905311 32,80**
  - Ø 28 mm Alu **90531 24,30**
- Bodenspitze**
  - Ø 19 mm **905061 3,60**
  - Ø 22 mm **90506 3,60**
  - Ø 25 mm **90507 3,95**
- Bodengleiter**
  - Ø 19 mm **905091 3,40**
  - Ø 22 mm **90509 2,95**
  - Ø 25 mm **90510 3,50**
  - Ø 28 mm **90511 3,60**

- Stift**
  - Ø 19 mm **905121 3,40**
  - Ø 22 mm **90512 3,60**
  - Ø 25 mm **90513 3,40**
  - Ø 28 mm **90514 3,50**
- Haken**
  - Ø 19 mm **905191 3,40**
  - Ø 22 mm **90519 3,50**
  - Ø 25 mm **90520 3,50**
  - Ø 28 mm **90521 3,90**
- Ösen**
  - Ø 19 mm **905221 3,70**
  - Ø 22 mm **90522 3,80**
  - Ø 25 mm **90523 4,30**
  - Ø 28 mm **90524 4,40**
- Gehäuse** als Ersatzteil
  - Ø 22-19 mm **905281 6,70**
  - Ø 25-22 mm **90528 6,90**
  - Ø 28-25 mm **90529 6,90**



# QUALITÄTS-ZELTGESTÄNGE AUS STAHL ODER ALUMINIUM

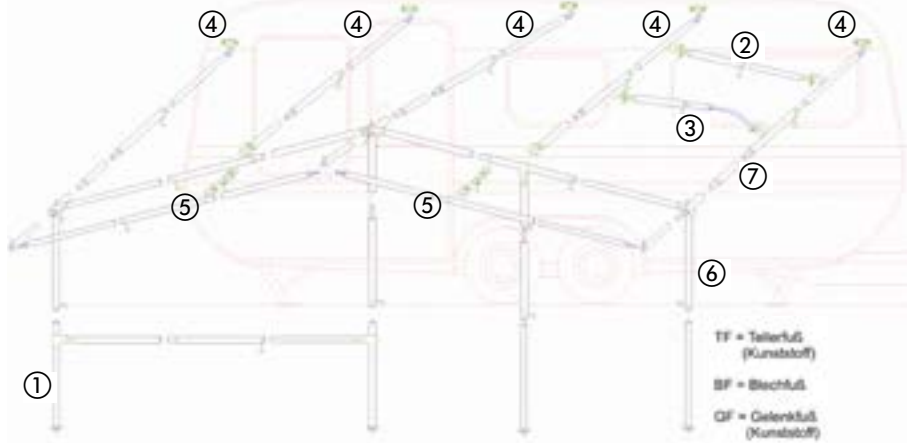

**PREMIUM PRODUKT** **MADE IN GERMANY** **PIPER Zeltgestänge**  
 aus Aluminium oder Stahl in Premium-Qualität. Die Gestänge erfüllen höchste Ansprüche an Funktion, Passgenauigkeit und Stabilität. Alle PIPER Premium-Gestänge sind »Made In Germany«.

**BEST PRICE** Natürlich bieten wir auch **Zeltgestänge** aus Aluminium oder Stahl zum Top-Preis an. Diese Gestänge sind ebenso geeignet für Vorzelte, Hauszelte, Sonnendächer oder Tarps. Alle BestPrice-Gestänge sind **GRAU** hinterlegt.

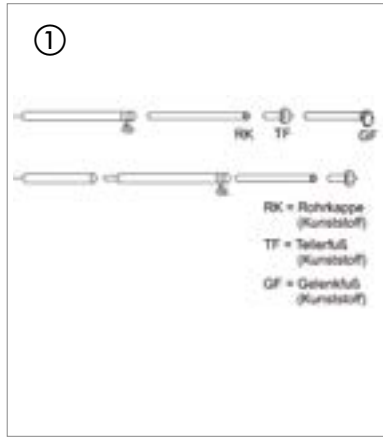

Aufstellstab teleskopierbar								
		Länge	Stangen-Ø	Rohrstärke	Material	Teileanzahl	Art.Nr.	Preis
PREMIUM PRODUKT <i>pipper</i> <small>wir regeln Lösungen</small>	TF	165 – 250 cm	22/25 mm	1,0 mm	Stahl	3-teilig	<b>918541</b>	<b>28,10</b>
	RK	125 – 205 cm	19/22 mm	1,0 mm	Stahl	2-teilig	<b>918542</b>	<b>22,30</b>
	TF	125 – 205 cm	19/22 mm	1,0 mm	Stahl	2-teilig	<b>918543</b>	<b>21,40</b>
	RK	165 – 250 cm	19/22 mm	1,0 mm	Stahl	3-teilig	<b>918544</b>	<b>25,20</b>
	TF	165 – 250 cm	19/22 mm	1,0 mm	Stahl	3-teilig	<b>918545</b>	<b>25,50</b>
	GF	165 – 260 cm	28/32 mm	1,5 mm	Alu	3-teilig	<b>918546</b>	<b>41,40</b>
	RK	165 – 260 cm	22/25 mm	1,5 mm	Alu	3-teilig	<b>918547</b>	<b>28,90</b>
BEST PRICE		80 – 220 cm	22 mm	1,0 mm	Alu	3-teilig	<b>905080</b>	<b>19,40</b>
		170 – 250 cm	25 mm		Stahl		<b>903091</b>	<b>30,90</b>
		180 – 250 cm	22/19 mm		Stahl	3-teilig	<b>905081</b>	<b>24,90</b>



Spannstangen - beidseitig Rohrschellen								
		Länge	Stangen-Ø	Rohrstärke	Material	Teileanzahl	Art.Nr.	Preis
PREMIUM PRODUKT <i>pipper</i> <small>wir regeln Lösungen</small>		185 – 260 cm	32/28 mm	1,5 mm	Stahl	3-teilig	<b>91810</b>	<b>41,40</b>
		160 – 260 cm	25/22 mm	1,0 mm	Stahl	3-teilig	<b>91811</b>	<b>23,40</b>
		50 – 80 cm	22/19 mm	1,0 mm	Stahl	2-teilig	<b>918141</b>	<b>14,20</b>
		80 – 120 cm	22/19 mm	1,0 mm	Stahl	2-teilig	<b>91813</b>	<b>16,30</b>
		120 – 205 cm	22/19 mm	1,0 mm	Stahl	2-teilig	<b>91814</b>	<b>16,90</b>
		160 – 260 cm	22/19 mm	1,0 mm	Stahl	3-teilig	<b>91815</b>	<b>23,60</b>
		215 – 300 cm	22/19 mm	1,0 mm	Stahl	3-teilig	<b>91816</b>	<b>26,10</b>
		80 – 120 cm	28/25 mm	1,0/1,2 mm	Alu	2-teilig	<b>918171</b>	<b>23,10</b>
		120 – 205 cm	28/25 mm	1,0/1,2 mm	Alu	2-teilig	<b>918172</b>	<b>25,40</b>
		160 – 260 cm	28/25 mm	1,0/1,2 mm	Alu	3-teilig	<b>91817</b>	<b>26,30</b>
		120 – 200 cm	25/22 mm	1,2 mm	Alu	2-teilig	<b>91818</b>	<b>21,80</b>
		160 – 260 cm	25/22 mm	1,2 mm	Alu	3-teilig	<b>91819</b>	<b>25,70</b>
BEST PRICE	Endstück	25 – 40 cm	22 mm		Stahl	2-teilig	<b>90334</b>	<b>17,95</b>
		70 – 120 cm	22 mm		Stahl	2-teilig	<b>90335</b>	<b>18,40</b>
		120 – 200 cm	22 mm		Stahl	3-teilig	<b>903350</b>	<b>23,50</b>
		170 – 250 cm	22 mm		Stahl	3-teilig	<b>90336</b>	<b>29,90</b>
		170 – 250 cm	25 mm		Stahl	3-teilig	<b>903361</b>	<b>28,90</b>
		170 – 250 cm	25/22 mm		Alu	3-teilig	<b>90337</b>	<b>22,95</b>
		170 – 260 cm	28 mm		Alu	3-teilig	<b>903371</b>	<b>29,80</b>

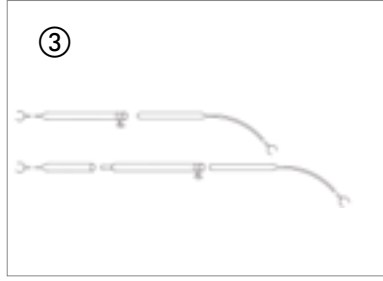



Spannstangen mit Federstahlende - beidseitig Rohrschellen								
		Länge	Stangen-Ø	Rohrstärke	Material	Teileanzahl	Art.Nr.	Preis
PREMIUM PRODUKT <i>pipper</i> <small>wir regeln Lösungen</small>		210 – 255 cm	25/22 mm	1,0 mm	Stahl	3-teilig	<b>91840</b>	<b>27,30</b>
		80 – 115 cm	22/19 mm	1,0 mm	Stahl	2-teilig	<b>91841</b>	<b>17,40</b>
		110 – 160 cm	22/19 mm	1,0 mm	Stahl	2-teilig	<b>91842</b>	<b>20,40</b>
		210 – 255 cm	22/19 mm	1,0 mm	Stahl	3-teilig	<b>91843</b>	<b>29,30</b>
BEST PRICE		210 – 275 cm	25 mm		Alu	3-teilig	<b>90608</b>	<b>25,80</b>

# QUALITÄTS-ZELTGESTÄNGE AUS STAHL ODER ALUMINIUM



⑤

Vordach-Spannstangen - beidseitig mit Loch für Zeltstabspitze							
	Länge	Stangen-Ø	Rohrstärke	Material	Teileanzahl	Art.Nr.	Preis
 	90 – 150 cm	22/19 mm	1,0 mm	Stahl	2-teilig	<b>91853</b>	<b>19,10</b>
	120 – 210 cm	22/19 mm	1,0 mm	Stahl	2-teilig	<b>91854</b>	<b>15,50</b>
	200 – 280 cm	22/19 mm	1,0 mm	Stahl	3-teilig	<b>91859</b>	<b>20,10</b>
	130 – 205 cm	25/22 mm	1,2 mm	Alu	2-teilig	<b>91852</b>	<b>26,10</b>
	180 – 250 cm	22/19 mm		Stahl		<b>903102</b>	<b>31,90</b>
	250 – 300 cm	19 mm		Stahl		<b>903103</b>	<b>39,70</b>



④

Firststangen - mit Haken und Rohrschelle							
	Länge	Stangen-Ø	Rohrstärke	Material	Teileanzahl	Art.Nr.	Preis
 	185 – 260 cm	32/28 mm	1,5 mm	Stahl	3-teilig	<b>91801</b>	<b>42,40</b>
	215 – 300 cm	32/28 mm	1,5 mm	Stahl	3-teilig	<b>918011</b>	<b>51,10</b>
	160 – 260 cm	28/25 mm	1,0 mm	Stahl	3-teilig	<b>91802</b>	<b>28,90</b>
	220 – 300 cm	28/25 mm	1,0 mm	Stahl	3-teilig	<b>91803</b>	<b>29,10</b>
	160 – 260 cm	25/22 mm	1,0 mm	Stahl	3-teilig	<b>91804</b>	<b>24,10</b>
	215 – 300 cm	25/22 mm	1,0 mm	Stahl	3-teilig	<b>91805</b>	<b>22,70</b>
	120 – 205 cm	22/19 mm	1,0 mm	Stahl	2-teilig	<b>91806</b>	<b>20,60</b>
	160 – 260 cm	22/19 mm	1,0 mm	Stahl	3-teilig	<b>91807</b>	<b>25,30</b>
	160 – 260 cm	32/28 mm	1,5 mm	Alu	3-teilig	<b>918081</b>	<b>41,30</b>
	225 – 300 cm	32/28 mm	1,5 mm	Alu	3-teilig	<b>918082</b>	<b>43,10</b>
	160 – 260 cm	28/25 mm	1,0/1,2 mm	Alu	3-teilig	<b>91808</b>	<b>29,80</b>
	160 – 260 cm	25/22 mm	1,0/1,2 mm	Alu	3-teilig	<b>91809</b>	<b>27,10</b>
	170 – 250 cm	22 mm		Stahl		<b>90312</b>	<b>27,40</b>
	170 – 250 cm	25 mm		Stahl		<b>903121</b>	<b>29,50</b>
	170 – 260 cm	28/25 mm		Alu	3-teilig	<b>903126</b>	<b>35,10</b>
	170 – 260 cm	25 mm		Alu		<b>90358</b>	<b>29,95</b>
	170 – 260 cm	25/22 mm		Alu		<b>903124</b>	<b>29,20</b>



⑥

TF = Tellerfuß (Kunststoff)  
 BF = Blechfuß  
 GF = Gelenkfuß (Kunststoff)

Sturmstangen - mit Gelenk-, Teller- oder Blechfuß und Rohrschelle									
Stangenende	Länge	Stangen-Ø	Rohrstärke	Material	Teileanzahl	Art.Nr.	Preis		
 	GF	180 – 260 cm	32/28 mm	1,5 mm	Stahl	3-teilig	<b>91844</b>	<b>38,70</b>	
	BF	180 – 260 cm	32/28 mm	1,5 mm	Stahl	3-teilig	<b>918441</b>	<b>44,10</b>	
	GF	165 – 260 cm	28/25 mm	1,0 mm	Stahl	3-teilig	<b>91845</b>	<b>29,10</b>	
	BF	165 – 260 cm	28/25 mm	1,0 mm	Stahl	3-teilig	<b>918551</b>	<b>29,80</b>	
	TF	165 – 260 cm	25/22 mm	1,0 mm	Stahl	3-teilig	<b>91847</b>	<b>23,70</b>	
	TF	165 – 260 cm	22/19 mm	1,0 mm	Stahl	3-teilig	<b>91849</b>	<b>25,70</b>	
	GF	125 – 205 cm	25/22 mm	1,0 mm	Stahl	2-teilig	<b>91846</b>	<b>21,50</b>	
	GF	125 – 205 cm	22/19 mm	1,0 mm	Stahl	2-teilig	<b>91848</b>	<b>19,40</b>	
	GF	180 – 260 cm	32/28 mm	1,0/1,2 mm	Alu	3-teilig	<b>918502</b>	<b>34,90</b>	
	BF	180 – 260 cm	32/28 mm	1,0/1,2 mm	Alu	3-teilig	<b>918503</b>	<b>36,80</b>	
	GF	165 – 260 cm	28/25 mm	1,0/1,2 mm	Alu	3-teilig	<b>91850</b>	<b>26,90</b>	
	BF	165 – 260 cm	28/25 mm	1,0/1,2 mm	Alu	3-teilig	<b>918501</b>	<b>27,90</b>	
	TF	165 – 260 cm	25/22 mm	1,2 mm	Alu	3-teilig	<b>91851</b>	<b>25,40</b>	
		GF	170 – 250 cm	25/22 mm		Stahl	2-teilig	<b>903091A</b>	<b>35,10</b>
		GF	170 – 250 cm	28/25 mm		Stahl	3-teilig	<b>903230A</b>	<b>37,20</b>
TF		170 – 250 cm	22 mm		Stahl		<b>90309</b>	<b>28,90</b>	
TF		170 – 250 cm	25 mm		Stahl		<b>903091</b>	<b>30,90</b>	
TF		170 – 250 cm	25 mm		Alu		<b>90323</b>	<b>23,60</b>	

# ZUBEHÖR ZELTGESTÄNGE



## Dachauflagegestangen gebogen - beidseitig Rohrschellen

Länge	Stangen-Ø	Rohrstärke	Material	Teileanzahl	Art.Nr.	Preis
170 – 250 cm	22 mm		Stahl	3-teilig	90359	27,80

⑦

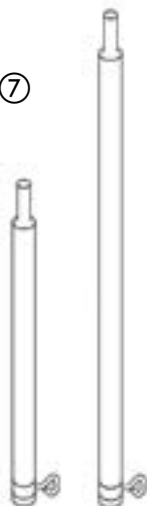

**PIPER**  
... wir zeigen Lösungen

## Zwischenstücke / Verlängerungsrohre - einseitig gekröpft

Nutzlänge	Stangen-Ø	Rohrstärke	Material	Menge	Art.Nr.	Preis
50 cm	32 mm	1,5 mm	Stahl	2 Stück	91950	18,30
100 cm	32 mm	1,5 mm	Stahl	2 Stück	91951	27,70
50 cm	28 mm	1,0 mm	Stahl	2 Stück	91952	16,10
100 cm	28 mm	1,0 mm	Stahl	2 Stück	91953	19,90
50 cm	25 mm	1,0 mm	Stahl	2 Stück	91954	13,20
100 cm	25 mm	1,0 mm	Stahl	2 Stück	91955	18,60
50 cm	22 mm	1,0 mm	Stahl	2 Stück	91957	12,10
100 cm	22 mm	1,0 mm	Stahl	2 Stück	91961	17,20
50 cm	19 mm	1,0 mm	Stahl	2 Stück	919611	13,10
100 cm	19 mm	1,0 mm	Stahl	2 Stück	919612	18,20
50 cm	32 mm	1,5 mm	Alu	2 Stück	91962	21,10
100 cm	32 mm	1,5 mm	Alu	2 Stück	919621	30,90
50 cm	28 mm	1,0 mm	Alu	2 Stück	91963	15,10
100 cm	28 mm	1,0 mm	Alu	2 Stück	919631	19,90
50 cm	25 mm	1,2 mm	Alu	2 Stück	91964	14,20
100 cm	25 mm	1,2 mm	Alu	2 Stück	91965	20,80
50 cm	22 mm	1,2 mm	Alu	2 Stück	919632	7,40
100 cm	22 mm	1,2 mm	Alu	2 Stück	919633	10,10
70/65 cm	22 mm		Stahl	1 Stück	903540	9,90
110 cm	22 mm		Alu	1 Stück	903542	12,10
80 cm	22 mm		Alu	1 Stück	90332	8,95



## Klemmmechanismus PowerGrip

- Keine Deformation des Rohres
- Klemmmechanismus ohne verzinkte Stahlteile
- Optisch wirkungsvoll
- Kann nachgerüstet werden

PowerGrip ist eine Klemmvorrichtung, die die Schraubverbindung überflüssig macht. Der PowerGrip erleichtert den Zeltaufbau. Beim Ausspannen des Gestänges genügt es, den Klemmmechanismus leicht anzudrücken, damit das Rohr arretiert wird. Dieses bewährte System kann nachträglich gegen die Rohrklemme getauscht werden.

Ø 32 mm / Ø 28 mm	91973	24,10
Ø 28 mm / Ø 25 mm	91972	21,90
Ø 25 mm / Ø 22 mm	91971	18,90
Ø 22 mm / Ø 19 mm	91970	17,90



1 VPE = 4 Stück



**PowerGRIP**



Vordachstütze

1 VPE = 3 Stück

Stangen-Ø	Material	Länge	Art.-Nr.	Preis
Ø 22 mm	Stahl	26,5 cm	90248	22,90
Ø 25 mm	Stahl	26,5 cm	902481	25,30
Ø 22 mm	Alu	26,5 cm	90247	26,60
Ø 25 mm	Alu	26,5 cm	902471	26,10

## Windschutz-Zubehör

**Zeltstabteller** aus Gummi für Rohrdurchmesser oder Bodengleiter 18 bis 28 mm, H 20 x Ø 50 mm, 5 Stück **90298** **5,60**

**Zeltstabuntersetzer universal** für Bodengleiter bis 30 mm und Orkanstützen mit Spitze/Kugelfuß. 30 x Ø 90 mm, unzerbrechlicher Kunststoff. 3 Befestigungslöcher für Erdnägel oder Schrauben. 4 Stück **90297** **7,40**

**Bodenteller** für Orkanstützen mit Spitze. H30 x Ø 115 mm, unzerbrechlicher Kunststoff. 3 Befestigungslöcher für Erdnägel oder Schrauben. 4 Stück **90296** **7,50**

- |                           |                           |               |              |
|---------------------------|---------------------------|---------------|--------------|
| ① <b>Windschutzstange</b> | 150 cm lang, Ø 25 mm      | <b>90356</b>  | <b>12,40</b> |
| ② <b>Zwischenrohr</b>     | 95 cm lang, Stahl Ø 25 mm | <b>903561</b> | <b>7,20</b>  |
| ③ <b>Zwischenrohr</b>     | 146 cm lang, Ø 25 mm      | <b>903562</b> | <b>10,40</b> |
| ④ <b>Endwinkel</b>        | Ø 28 mm                   | <b>903563</b> | <b>12,30</b> |
| ⑤ <b>T-Stück</b>          | Ø 28 mm, 200/103 mm       | <b>903564</b> | <b>12,60</b> |
| ⑥ <b>Eckstück</b>         | Ø 28 mm,                  | <b>903565</b> | <b>17,80</b> |

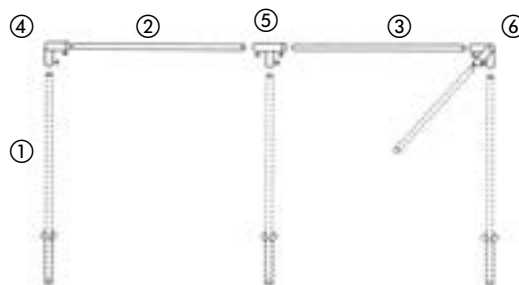

## Zubehör für Zeltgestänge

 <p><b>Herzschraube M6</b> Eisen verzinkt, 10 Stück 90322 5,50</p>	 <p><b>Rohrklemme mit Schraube</b>, Inox, für Gestängerohr, 5 St. Ø 18 mm 903201 6,70 Ø 21-23 90320 5,90 Ø 24-26 90321 6,50 Ø 26-28 903211 6,90</p>	 <p><b>Rohrschelle aus Metall</b>, für Gestängerohr mit Flügel- mutter und Schraube. 2 Stück Ø 22-25 mm 90300 4,30 Ø 25-28 mm 903001 4,10 Ø 28-32 mm 903002 5,50</p>	 <p><b>Rohrschelle gummiert</b>, für Ø 25-28 mm. Flügelmutter mit Schraube, 2 Stück 903521 5,90</p>	 <p><b>Zeltgarderobe</b> mit 2 Haken zum Einhängen am Zeltgestänge und 5 verschiebbaren Haken. Länge 45 cm 90327 3,90</p>
 <p><b>Doppelrohrschelle</b> mit 2 Flügelmuttern und Schrauben Für Ø 22 / 25 mm 2 St. 903524 5,50 Für Ø 28 / 32 mm 2 Stück 903525 5,40</p>	 <p><b>Eckrohrschelle</b> mit 2 Flügelmuttern und Schrauben Für Ø 22 + / 25 mm 2 St. 903522 9,10 Für Ø 28 + 32 mm 2 Stück 903523 8,90</p>	 <p><b>Schloss-Schraube</b> Stahl, M6 x 20, 10 Stück 90383 2,40</p>	 <p><b>Flügelmutter M6, Stahl</b> 10 St. 90384 5,60</p>	 <p><b>Universal-Steckschlüssel</b> für Schrauben an Zelt- stangen 90345 5,95</p>
 <p><b>Sicherungsfedern</b> Ø 5 x 7 mm 5 Stck. 90311 3,60</p>	 <p><b>Zeltstabspitze</b> 2 Stück Ø 22 mm 90375 2,90 Ø 25 mm 90376 4,50</p>	 <p><b>Zeltstabsfuß</b> 10 Stück Ø 22 mm 90377 7,90 Ø 25 mm 90378 6,90</p>	 <p><b>Zeltstabdorn gebogen</b> 2 Stück Ø 22 mm 90381 3,10 Ø 25 mm 90382 5,50</p>	 <p><b>Bodenspitze</b> 5 Stück Ø 22 mm 90379 1,95 Ø 25 mm 90380 2,30</p>
<p><b>Hakenleiste mit 8 Haken, Keder + Klettverschluss</b> Hakenleiste für Vorzelt, Wohnwagen oder Markise. Klett hinten für Zeltstange oder 7mm Keder. Material 600D Oxford, 8 Kunststoff-Haken, Länge 58x Höhe 20 cm. 903271 6,95</p> 	 <p><b>Aufhängehaken</b> Verzinkt, spezielle Form verhindert Beschädigung der Zeltwand. 7,5 cm 5 Stück 90340 2,50</p>	 <p><b>Regenabweishütchen</b> für Zeltstangenstift, Kunststoff transparent, Ø 8 mm, 8 Stück 90346 5,30</p>	 <p><b>Spitze Aluminium</b> T-Klemme aus Nylon 22-19 mm 3 Stück 90326 6,10 22-22 mm. 3 Stück 90328 7,60</p>	
 <p><b>Innenzelthaken</b> aus Kunst- stoff, 25 mm Gesamtlänge, 10 Stück 90341 3,95</p>	 <p><b>Innenzelthaken</b> mit Schlitz 20-25 mm 5 Stück 90316 5,30</p>	 <p><b>Innenzelthaken</b> Nylon 19-22 mm 5 Stück 90317 5,60</p>	 <p><b>Klemmkleiderhaken</b> 2-fach, Halt durch kräftige Klemmfeder. 90342 10,90</p>	<p><b>Wandösen für Wohnwagen-Firststangen:</b> siehe nächste Seite</p>

# VORZELT-ZUBEHÖR

## Vorzeltbefestigung ohne Bohren



### Quick Lock Padset

Caravanvorzeltbefestigung ohne Bohren, schraubenlose Halterung

2 Stück Unterseite glatt **935076** **10,95**  
 2 Stück Unterseite Absatz **935077** **10,95**



### Fix on II Beschlag

Schraubenfreier Wohnwagenbeschlag. Optimierte Ausführung, die auch für Wohnwagen mit integrierter Schiene verwendet werden kann.

**3er Set für Vorzelte**  
**90176** **26,40**



### Quick Lock Pads Set

Für alle Zelte mit Doppelkeder. Ohne Bohren für Wohnwagenvorzeltbefestigung Klemmösen halten durch das Spannen des Gestänges

**3er Set**  
**935074** **33,70**



### Vorzelt Klemm-Ösen Set

Befestigen des Vorzeltgestänge oder der Zusatzstäbe am Caravan ohne bohren. Die Klemmösen halten durch das Spannen des Gestänges.

**3er Pack** **90174** **29,90**

### SHS Beschlag

Schraubenloses Haltersystem zum Befestigen des Gestänges ohne Bohren am Caravan oder Wohnwagen.

**3er Set** **90907** **17,90**

## Vorzeltbefestigung zum Anschrauben

Wandösen zur Befestigung von Vorzelten und Vordächern. Zum Anschrauben - 5 Stück.



**Montage senkrecht, Kunststoff**  
**90313** **2,70**



**Montage waagrecht, Kunststoff**  
**902181** **8,30**



**Montage senkrecht, Aluminium**  
**90219** **15,10**



**Montage waagrecht, Aluminium**  
**90218** **19,30**

### Vorzelt-Clips

- Befestigung am Wohnwagen ohne Bohren
- Schraubenlose Befestigung
- Variabel einsetzbar

3 Stück grau/schwarz  
**935080** **9,95**

### Kederösen 5+7mm

- Multifunktional

Die Kederösen besitzen auf der einen Seite einen 5 mm-Keder, auf der anderen Seite einen 7 mm-Keder. Sowohl für Wohnwagen, Reisemobile, Markisen geeignet. Können genutzt werden z.B. als Halterung für Sturmleinen, Solarduschen, Utensilo-Taschen, Garderobenhaken usw. Das 6-teilige Set sollte in keiner Camping-Grundausrüstung fehlen

**901693** **4,95**

ab **5,50**

### Sicher abspannen - leicht befestigen!

#### Kederöse

Universal verwendbar als Halterung für Sturmleinen, Solarduschen, Utensilientaschen usw.

**5 mm Keder, 2er Set**  
**90169** **5,50**

**7 mm Keder, 2er Set**  
**901692** **5,80**

### Universal-Steckschlüssel

Zum leichteren Anziehen der Schrauben an Zeltstangen

**90345** **5,95**



**REIMO TENT TECHNOLOGY**

ab **10,90**

**Dachhalteband und Sturmsicherung**

- Sturmsicherung für Vorzelt oder Markise
- Besonders stabile Ausführung, TÜV/GS geprüft
- Gurtlänge 11 + 14 m – extralang
- Verhindert ein Aufwehen des Vorzeltes oder der Markise
- Komplett mit Heringen und Spannfeder
- 4 cm breite schwarze Gurte

Länge: 11 m	432882	10,90
Länge: 14 m	432881	14,90



**REIMO TENT TECHNOLOGY**

**2 STÜCK**

**JUMBO KLEMME**

**Anti-Flutter-Klemmen für Markisen, Sonnensegel, Planen, etc.**

- Leicht zu befestigen
- Auch als extra breite Jumbo Ausführung
- Verhindert Flattergeräusche
- Reduziert Beschädigungen

① 2 Stück mit je 1x kurzem und langem Gurt	901276	12,95
② Klemme Jumbo 1 Stück extra breit	901275	19,95



**Sturmsicherungssatz für Isabella und andere Vorzelte**

- Sichert das Vorzelt zusätzlich bei starkem Wind
- Verhindert Zelttuchverschleiß
- Robuste Sturmbänder
- Wird innen im Zelt montiert

Set	93572	33,60
-----	-------	-------



**Dachhalteband XL**

- Sturmsicherung für Vorzelt o. Markise
- Besonders stabile Ausführung
- Gurtlänge 12,5 m – extralang
- Verhindert ein Aufwehen des Vorzeltes oder der Markise
- Komplett mit Heringen + Spannfedern

	43288	19,50
--	-------	-------





**Schutzset für Sturmsicherungen**

Zeltdach-/Gurtbandschoner für Dachhalteband  
6 cm Breite.

<b>3 Stück im Set</b>	<b>43541</b>	<b>7,90</b>
-----------------------	--------------	-------------

Weitere Sturmsicherungen finden Sie in der Rubrik Markisen

# WOHNWAGENPROFILE & ZELTANSCHLUSSLEISTEN



**Für Keder Ø 6-8 mm**

**Keder-Profilschiene** 

Keder-Profilschiene wird in der Nut mit kl. Blechtreiberschrauben (z.B. Nirosta), Größe 3,9 x 16 mm am Fahrzeug befestigt. Alu silber eloxiert, für Keder 6-8 mm.  
Preis je Stange.

2,5 m	<b>90115</b>	<b>30,10</b>
	GP* 12,04/1 m	
5,0 m	<b>90116</b>	<b>52,20</b>
	GP* 10,44/1 m	



**Für Keder Ø 5-8 mm**

**Kederschiene mit Schraubkanal** 

Leichter anzuschrauben als die Keder-Profilschiene (90115).  
Alu eloxiert für Keder 5-8 mm

2,5 m	<b>901171</b>	<b>29,80</b>
	GP* 17,08/1 m	
5,0 m	<b>90117</b>	<b>66,50</b>
	GP* 13,30/1 m	

① siehe „Abdeckgummi“



**Einzugsschiene** 

Höhe 43 mm, für Keder 7,5 mm

3 m	<b>901943</b>	<b>41,95</b>
	GP* 13,98/1 m	
② passende Dichtung		
3 m	<b>901996</b>	<b>14,95</b>
	GP* 4,98/1 m	
passende Endkappen		
links	<b>901946</b>	<b>1,40</b>
rechts	<b>901947</b>	<b>1,40</b>



**Vorzelteinzugsleiste** 

Schenkelmaß 27 x 11 mm, für Keder 7,5 mm

2 m	<b>901932</b>	<b>26,30</b>
	GP* 13,15/1 m	
3 m	<b>901933</b>	<b>37,80</b>
	GP* 12,60/1 m	
② passende Dichtung		
10 Meter	<b>901988</b>	<b>36,95</b>
	GP* 3,70/1 m	



**① Abdeckgummi**

Füllprofil/Abdeckgummi für Schraubkanal an Kederschiene, passt für alle Modelle. Breite 12 mm

**Rolle mit 10 m** GP\* 0,70/1 m

Silber	<b>90124</b>	<b>6,99</b>
Schwarz	<b>90122</b>	<b>6,99</b>
Rot	<b>901191</b>	<b>6,99</b>
Blau	<b>90131</b>	<b>5,95</b>

**Rolle mit 200 m** GP\* 0,33/1 m

Silber	<b>901240</b>	<b>65,95</b>
Schwarz	<b>90123</b>	<b>65,95</b>
Rot	<b>90119</b>	<b>65,95</b>
Blau	<b>901310</b>	<b>73,95</b>



**①** siehe „Abdeckgummi“

**Kantenleiste**

Schenkelmaß 27 x 11 mm, für Keder 7,5 mm

2 m	<b>901962</b>	<b>19,95</b>
	GP* 9,97/1 m	
3 m	<b>901963</b>	<b>84,95</b>
	GP* 28,32/1 m	
② passende Dichtung		
10 Meter	<b>901988</b>	<b>36,95</b>
	GP* 3,70/1 m	



**Abdeckleiste**

Für Blech-Verbindungen, Maße 30 x 4 mm

2,4 m	<b>90190</b>	<b>25,95</b>
	GP* 10,81/1 m	



**Adapterleiste für Schleusenstab**

Für Anschluss an ein Fahrzeug ohne Kederschiene:  
Mit der Doppelkederschiene Art.Nr. 90120 und dem Adapter 906891 (1 Seite Keder, andere Seite Tunnel für Schleusenstab), wird die Kederanbindung zu einer Schleusenabindung umfunktioniert.

**Adapterleiste 2,50 m**

<b>906891</b>	<b>121,-</b>
---------------	--------------



**PVC-Keder Ø 5 mm**

Mit Gewebeerstärkung Kunststoff Weiß. 22 mm-Lasche zum Annähen oder Ankleben an den Zeltstoff. 5 mm Wulst (Für Mercedes Marco Polo)

Rolle 50 m	<b>901214</b>	<b>214,50</b>
	GP* 4,29/1 m	
10 Meter	<b>901284</b>	<b>43,90</b>
	GP* 4,39/1 m	



**PVC-Keder Ø 7,5 mm**

Mit beidseitiger Gewebeerstärkung, Kunststoff Weiß. 20mm-Lasche zum Annähen oder Ankleben des Zeltstoffes. 0,7 mm Wulst

Rolle 100 m	<b>901212</b>	<b>182,60</b>
	GP* 1,83/1 m	
Rolle 10 m	<b>901213</b>	<b>19,95</b>
	GP* 1,99/1 m	
Rolle 5 m	<b>901216</b>	<b>11,99</b>
	GP* 2,40/1 m	



**PVC-Doppelkeder Ø 7,5/4,5 mm**

Kunststoff mit Gewebeerstärkung (z.B. als Adapter für Sonnensegel an Vito F in Verbindung mit Doppelkederschiene). Lasche ca. 40 mm. 7,5 auf 0,45 mm Wulst.

Rolle 100 m	<b>901281</b>	<b>356,-</b>
	GP* 3,56/1 m	
Rolle 10 m	<b>901282</b>	<b>41,90</b>
	GP* 4,19/1 m	
Rolle 5 m	<b>901283</b>	<b>26,50</b>
	GP* 5,30/1 m	

**... passendes Pflegeprodukt**



**Yachticon-Reißverschluss & Kedereinzug Spray**

Für Reißverschlüsse und leichteres Einziehen von Kedern bei Vorzelten. Fest-sitzende Teile werden wieder leichtgängig. Beseitigt und verhindert Quietschen bei beweglichen Teilen.

200 ml	<b>61450</b>	<b>12,60</b>
	GP* 63,00 / 1Liter	

Gefahr: H222, H229, H315, H326, H411

**i Aluminiumleisten** werden im Caravan- oder Reisemobilbau häufig eingesetzt, um Nahtstellen an der Karosserie sicher gegen Wasser abzudichten und optisch zu verdecken. Einige Leisten sind zusätzlich mit Kederschiene für 7,5 mm-Einzugkeder versehen mit der Möglichkeit, Zelte, Sonnensegel oder Windschürzen einzuziehen. **Bitte beachten Sie die Frachtpauschalen (;) = Frachtkostenpauschale ab 2,50 m V25 25,90**

**Vorzeltbefestigung ohne Bohren mit Klappsaugern**

Für die schraubenlose Befestigung von Vordach, Sonnensegel u.a.. Den Sauger auf glatter, sauberer und trockener Fläche ansetzen und Hebel umlegen.



**Klappsauger Kunststoff**  
Mit stabilem Haken.  
Ø 100 mm. Belastbar bis ca. 10 kg  
1 St. **93648 11,95**  
Ø 120 mm. Belastbar bis ca. 15 kg  
1 St. **936480 17,50**

**Klappsauger Alu-Guss, Ø 120 mm**  
Teller aus Naturgummi  
Saugscheibe Ø 120 mm,  
Belastbar bis ca. 10 kg  
mit Schraubgewinde für div.  
Befestigungen. Made in Germany  
1 St. **93647 48,70**



**Klappsauger zur Befestigung des Schleusenstabs Ø 55 mm**  
Belastbar bis ca. 8 kg  
Ohne Rohrhalterung.  
1 St. **93646 48,90**



**Klappsauger mit Ring + 2 S-Haken, Ø 115 mm**  
Der Saugnapf wird einfach auf einer glatten, sauberen und trockenen Fahrzeugfläche angesetzt und dann der Hebel umgelegt.  
Belastbar bis zu 10 kg  
1 St. **936471 9,95**



**Magnetadapter-Set (3-teilig)**  
für schnelle Befestigung des Vorzeltes am Fahrzeug. Mit dem Magnetband lässt sich Ihr Vorzelt sicher am Auto befestigen.  
1 St. **901361 54,98**



**Magnet-Kederadapter-Set**  
Befestigen Sie einfach und schnell Vorzelte mit Kederanbindung an einem Fahrzeug ohne Multirail.  
Bestehend aus Magnetband mit Kederprofil (Länge 283 cm) und 3 St. Doppelkederstreifen je 90 cm  
1 Set **904490 43,95**



**Sperrstück Kederstreifen – 2er-Set**  
Verhindert das Herausrutschen der Kederleiste aus der Kederstreifen.  
Ø 5 mm **901271 3,95**  
Ø 7 mm **901272 3,95**



**Sperrstück Kederstreifen**  
Für Kederleisten mit Ø 7 mm, fixiert Ihr Vorzelt, Sonnensegel o.ä..  
2 Stück **901273 7,50**



**Travel Keder-Adapter**  
Zur sicheren Befestigung Ihres Vorzeltes am Auto. Länge 3 m, Doppelkeder Ø 5+8 mm  
**904493 31,50**



**Für Keder Ø 5-8 mm**  
**31,50**

**Vorzeltbefestigung für Fahrzeuge mit Regenrinne**

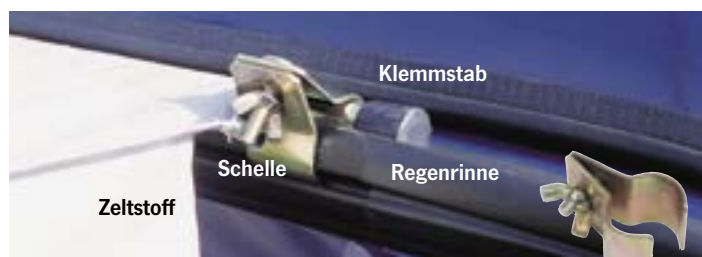

**Klemmstange/Schleusenstab Ø 17 mm**  
Für Minicamper, 255 cm lang.  
**99444 8,40**

**Rohrschelle aus Metall**, mit Flügel-mutter und Schraube. 2 Stück  
Ø 22-25 mm **90300 4,30**



**9,99**



**Für Keder Ø 6-8 mm**  
**9,99**

**Doppel-Kederstreifen**  
Wird auf der einen Seite in die Regenrinne eingehängt, auf der anderen Seite wird der Profilkeder des Sonnensegels oder des Zeltes eingezogen.  
Grau, Länge 2,50 m **90120 9,99**





**CARBEST**  
INNOVATIONS FOR MOBILE LIFE



## Highrail – Profilaufbau

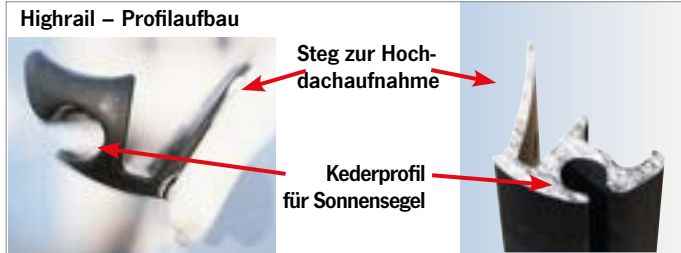

## Multifunktionsschiene Highrail mit Regenrinne – Für Hochdachmontage VW T4/T5/T6

- Ideal für VW T4 (Montage an T5/T6 durch Fachbetrieb empfohlen)
- Als Regenrinne und zur Befestigung von Vorzelten bzw. Sonnendächern
- Als Dachträgeraufnahme nur für VW T4 zulässig
- Gut geeignet als Aufnahme für Hochdachmontage (ohne Endstücke) für Fiat Ducato, Peugeot Expert, Citroen Jumper mit Originalkarosserie
- Aus hochwertiger Aluminium-Legierung produziert, schwarz eloxiert
- Front- u. Heckteil (Endstücke) aus PUR (Polyurethan) erzeugen eleganten Übergang zur Karosserie

① **Highrail Black**   
Profilschiene vorgebohrt, schwarz eloxiert. Zubehör siehe Endstückset LR Profil-Länge 3400 mm **901451** **179,-**

② **Endstück-Set**  
(Frontspoiler und Heckabschluss inkl. nicht rostenden Edelstahlschrauben schwarz und silber sowie Montageanleitung:  
Für Beifahrerseite rechts, **90146** **89,90**  
Für Fahrerseite links, **90147** **80,90**

**Spezialkleber - Sikaflex 554 -**  
300 ml unbedingt notwendig zur Montage!  
Schwarz. GP\* 79,83 / **294111** **23,95**  
**Haftreiniger** 0,25 Ltr. GP\* 107,80 / 1 Liter **29415** **26,95**

**Achtung bei Spezialkleber und Haftreiniger**

= Frachtpauschale Highrail (1 - 10 Stück) **V25** **25,90**

## Montage

- Wird mit nichtrostenden Edelstahlschrauben am Fahrzeug festgeschraubt. Zusätzlich das Profil mit dem TÜV-geprüften Spezialkleber mit der Karosserie verkleben.
- Die Schiene wird in mehreren Längen, teils vorgebohrt und angesenkt, angeboten.
- Separates Endstück-Set beinhaltet nichtrostende Edelstahlschrauben und Montageanleitung.
- Zur Montage wird Spezialkleber Sikaflex 554 (Art.-Nr 294113) benötigt.
- Zum Entfetten der Auflagefläche Sika-Haftreiniger (29415) oder Reinigungsbenzin verwenden.



## Regenrinnenprofil

Alu, silber eloxiert. Für Fahrzeuge ohne Regenrinne wie VW T4, FIAT Ducato u.a.. Als Hochdachauflage, zur Befestigung von Sonnenvordächern usw. zu verwenden. Lieferung ohne Schrauben (nicht zur Montage notwendig) und ohne Kleber (bitte Art.-Nr. 294105 dazu bestellen).

3,40 m **90130** **50,90**  
GP\* 14,97 / 1 m



## Universal Kombi-Regenrinne

Integrierte Kedereinzugschiene zur Befestigung von Bus-Vorzelten, Sonnen-Vordächern usw. an Fahrzeugen ohne Regenrinne und zum Schutz vor ablaufendem Regenwasser. Hartkunststoff mit seitlichen Dichtlippen. Individuell kürzbar. Schwarz. Mittig geteilt. Für Kederstärke 5-8 mm. Lieferung inkl. 4 Schrauben.  
2,90 m GP\* 10,31 / 1 m **90113** **29,90**  
3,25 m GP\* 10,46 / 1 m **90114** **34,-**



## Universal Regenrinne

- selbstklebend
- Das Wasser wird von der Türöffnung abgeleitet, bei Öffnen tropft daher kein Wasser mehr ins Fahrzeuginnere
- Auch in Verbindung mit Highrail montierbar

Kautschuk-Spezialprofil EPDM für den Außen-einsatz bei Kraftfahrzeugen (Automobil ausrüsterqualität). Dauerelastisch und formbeständig. Die Länge von 150 cm ist ausreichend für die meisten Fahrzeuge ohne Regenrinne.

**46299** **32,80**



**Montage:** Die Regenrinne 46299 hat auf der Rückseite ein 6 mm breites doppelseitiges 3M-Klebeband. Auflagefläche mit Sika-Haftreiniger oder Reinigungsbenzin reinigen und entfetten. Schutzfolie abziehen und andrücken, fest anpressen. Etwa 24 Stunden aushärten lassen. Verarbeitungstemperatur ca. 15-25 °C !

GP\* = Grundpreis pro angegebener Einheit

## Multirail – Regenrinne, Sonnensegel- und Dachträgerbefestigung in einem



- Regenrinne für Sonnensegel und Dachgepäckträger
- Einfache Befestigung von Sonnensegel und Vorzelt mit Klemmstange oder Einzugskeder
- Leichte Montage der selbstklebenden Spoilerprofile
- Die Aluminiumschiene ist bereits vorgebohrt
- Aufnahme von Dachlasten bis 100 kg
- Für Kederstärke 7-8,5 mm

In Verbindung mit herkömmlichem Dachträger können Sie damit sperrige Güter wie Kajaks, Fahrräder oder Surfbretter transportieren. Auch bei Fahrzeugen mit Schlaf- oder Aufstelldächern ist die Montage der **Multirail** möglich. Hier beträgt die maximale Dachlast 50 kg, von VW freigegeben. Die **Multirail** schützt Sie vor ablaufendem Regenwasser bei geöffneten Seitenscheiben und Türen durch das Spoilerprofil (bitte separat dazubestellen).

Die Multirail wird mit einem Spezialkleber (Sikaflex 554, siehe unten) an das Fahrzeug angebracht.

Fahrzeugtyp	Model	Multirail Art.Nr.	Preis	Spoilersatz* Art.Nr.	Preis
Für VW T4/T5/T6, Spezialausführung	KR/SWB Links (Fahrerseite)	901561	256,-	90154	69,60
	KR/SWB Rechts (Beifahrerseite)	90156	256,-	90155	69,60
	LR/LWB Links/Rechts	90157	282,-	90154 Links 90155 Rechts	69,60 69,60
Für Mercedes Vito, Viano, V-Klasse, Marco Polo, Metris, Fahrzeuglänge 4990/5140 mm, alle ab 2003	Links (Fahrerseite)	901851	356,-	90154	69,60
	Rechts (Beifahrerseite)	90185	356,-	90155	69,60
Für Renault Trafic, Nissan NV 300, Fiat Talento, ab Bj. 8/2014 und Opel Vivaro B, Bj 8/2014 – 3/2019 alle KR	Rechts (Beifahrerseite)	90184	255,-	901550	29,90
Für Citroën Spacetourer/Jumpy, Peugeot Traveller/Expert, Toyota Proace, alle ab 3/2016; Opel Vivaro C/Zafira Life ab Herbst 2019 und Pössl Campster/Vanster/Campy Fahrzeuglänge 4950 mm	Links (Fahrerseite)	901780	399,-	90154	69,60
	Rechts (Beifahrerseite)	90178	399,-	90155	69,60
Multirail Universal, kürzbar	Link oder Rechts	90153	199,-	901550	29,90

= Zzgl. Frachtpauschale Multirail (1-10 Stück) V25 25,90

\* Spoilersatz bestehend aus Fronspoiler, Heckabschluss (selbstklebend), Edelstahlschrauben und Montaganleitung muß separat dazubestellt werden.

### VW Caddy Kederschiene zum Einzug v. Sonnensegel oder Busvorzelt

Passt für **Caddy Bj. 2003-2020** mit und ohne Schlafdach. Wenn Schlafdach vorhanden muss es nur entriegelt sein, um den Keder in die Schiene einzuziehen. Die Kunststoff-Schiene wird mit Sikaflex 554 eingeklebt. Für Keder Ø 7,5 mm Länge 3 Meter **901151 24,70**

**Spezialkleber – Sikaflex 554** – 300 ml unbedingt notwendig zur Montage!  
 Schwarz. GP\* 79,83 / **294113 23,95**  
**XHaftreiniger** 0,25 Ltr. GP\* 107,80 / 1 Liter **29415 26,95**



# ZELTHERINGE, ERDNÄGEL

## Für weiche Böden (z.B. Sand, Wiese)



ab 27,20

- ① **Sand- & Schneehering Alu**  
1 Stück L 32 x B 9 cm, lose  
90279L 8,30
- ② **Zelthering halbrund 10 Stück**  
Stahlblech verzinkt. Breite 19 mm.  
Länge x Stärke:  
22 cm x 1,0 mm 90302 8,70  
30 cm x 1,5 mm 90303 9,10
- ③ **Spezial-Hering extra starker Kunststoff 6 Stück**  
flacher Kopf und zusätzliche Öse,  
L 21,5 cm 94857 4,95
- ④ **Erdnagel mit offener Öse 10 St.**  
Stahl verzinkt.  
L 22 cm, Ø 4,0 mm 90270 2,99  
L 24 cm, Ø 4,3 mm 90271 3,90  
L 30 cm, Ø 4,3 mm 90272 3,50

## Für gemischte Böden (Wiese mit Steinen u. trockene Böden)



- ⑤ **Spezial-Hering Kunststoff 6 St.**  
biegsam, schlagfester Kunststoff,  
L 20 cm 94811 27,20  
L 30 cm 94812 7,50  
dito lose, 1 Stück  
L 30 cm 94812L 1,10
- ⑥ **Zelthering Trail-Mate**  
aus Dural-Aluminium. 5 Stück  
Länge 18,5 cm; 1,5 mm stark.  
Gewicht 18 g. 94806 8,50
- ⑦ **Zelthering Y-Rock 5 Stück**  
aus Dural-Aluminium. Länge  
17,5 cm; 12 mm stark.  
Gewicht 14 g. 94810 10,90
- ⑧ **Erdnagel im Koffer, 20 St.**  
L 19,5 mm. Fluoridierend für  
Akku-Schrauber 94815 28,60
- ⑨ **Zeltanker/Anbindepflock -  
Mit Anbindeband für Haustiere**  
Ring Ø 8 mm, Länge 40 cm  
90282 7,50

## Für harte Böden (Steine mit Wiese)



ab 7,50

- ① **Erdnagel mit Haken, 5 St.**  
anhängender Haken. Stahl verzinkt.  
Ø 7 mm.  
L 21 cm 90273 7,50
- ② **Zelthering Mammut, 2 Stück**  
Gewellt. Stahl verzinkt, 2 mm  
L 30 cm 94800 8,30  
L 40 cm 94801 9,95
- Hering Mammut, lose, 1 Stück**  
L 30 cm 90267L 4,30  
L 40 cm 90266L 4,95

## Für sehr harte Böden (Steine ohne Wiese)

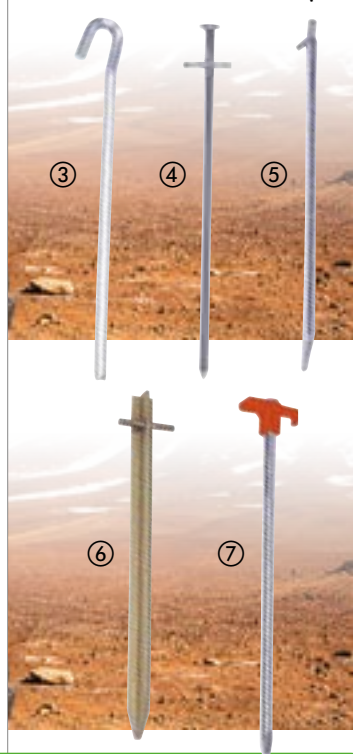

- ③ **Spezial-Erdnagel dreikant 5 St.**  
Stahl verzinkt, Ø 7 mm.  
L 23 cm 90274 6,60  
L 30 cm 90275 11,50
- ④ **Felsbodenhering Tarzan 5 Stück**  
Mit Nagelkopf und Quernagel. Stahl  
verzinkt, rund, Ø 6 mm.  
L 17 cm 903191 21,20  
L 23 cm 903192 14,40
- ⑤ **Zelthering Tirol 5 St.**  
Mit Schnurstift, Stahl verzinkt  
4 mm, B 11 mm.  
L 25 cm 94802 5,40  
L 30 cm 94803 23,95
- ⑥ **T-Hering extra stark 2 Stück**  
Stahl verzinkt, 3 mm stark.  
B 20 x T 20 mm.  
L 30 cm 94804 16,60  
L 40 cm 94805 16,90
- T-Hering lose, 1 Stück**  
L 40 cm 94805L 6,10
- ⑦ **Felsnagel 4 Stück**  
Mit Befestigungshaken aus  
Kunststoff. Felsnagel Stahl verzinkt.  
Ø 7 mm, Länge 25 cm.  
90299 16,50



### ROPESCOUT: Nachleuchtende Markierungen

- ① **Ropescout Clips**, für Seile  
bis Ø 5 mm & Drähte bis Ø 4 mm,  
verschiebbar, schnell und einfach  
angeclipst, witterungsbeständig  
8er Set 94797 12,60
- ② **Ropescout Bodenmarkierer**  
6er Set 94798 12,60

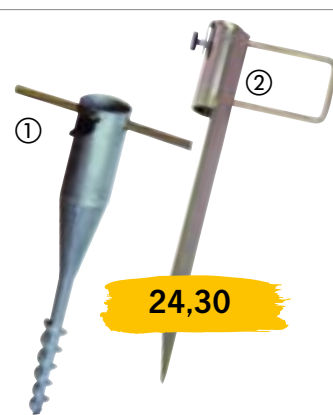

24,30

- ① **Sonnenschirmhalter**  
Ø 55 mm, zum Eindrehen in  
den Boden.  
Länge 55 cm 90325 22,50
- ② **Rasendorn**  
Sonnenschirmhalter für Rohr-Ø  
von 22 - 37 mm. Länge 50 cm  
90314 24,30

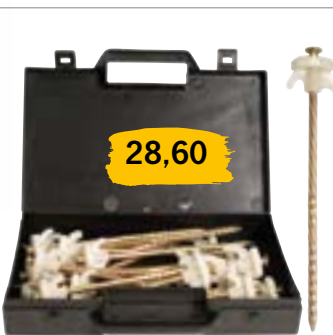

### Erdnagelset im Koffer

L 19,5 mm. Fluoreszierend,  
für Akku-Schrauber  
20 Stück 94815 28,60

Zeltleinen



ab 2,95

① **Spannleine reflektierend**  
Geflochtene Sturmleine mit Dreilochspanner und Heringslasche. Ø 3 mm, 3 Meter lang, Fb. Grün  
4 Stück **90367 4,60**  
10 m ohne Dreilochspanner  
1 Rolle **903671 4,10**  
50 m ohne Dreilochspanner  
1 Rolle **903672 9,95**

② **Spannleine geflochten ohne Dreilochspanner und Heringslasche**  
Farbe Gelb, Ø 4 mm, 20 Meter  
1 Rolle **903673 5,95**

③ Farbe Rot Ø 3 mm, 20 Meter,  
1 Rolle **903674 3,95**

④ Farbe Weiß Ø 3 mm,  
1 Rolle 10 m **903675 2,95**  
1 Rolle 50 m **903676 6,50**

⑤ **Spannleine Weiß 4 m**  
Geflochtene Sturmleine mit Dreilochspanner und Heringslasche.  
Ø 4 mm. 4 St. **90287 3,95**

⑥ **Spannleine Gelb 4 m**  
Ø 3 mm. 4 St. **90329 4,50**

Abspannhilfsmittel



① **Zeltspannhaken** mit Stahlhaken und Gummischlaufe  
4 Stück **90284 3,95**

② **Gummispanner mit Kugel**  
Zum leichten und schnellen Abspannen von Planen, Pavillons, Sonnensegeln, etc. Universell nutzbar! 5 Stück **902841 4,95**

③ **Gummiring** Vierkant, Schlauchschnitt, L90xB8xH5 mm,  
10 Stück **90305 3,50**

④ **Heringslasche Alu** zum Selbsterstellen von Sturmverspannungen oder als Ersatzteil,  
10 Stück **90283 6,10**

⑤ **Schnurspanner** Alu mit 3 Löchern, oval, Loch Ø 5,3 mm.  
10 Stück **44223 3,50**

⑥ **Nylonhaken** für Schraubbefestigung. 1 Stück **44213 1,10**

⑦ **Nylonhaken Spezial** für Boote & Industriebedarf, Befestigung mit Knoten am Gummiseil Ø 8 mm. 5 St. **44212 4,90**

LED-Zeltheringleuchte



**Praktisches Sicherheitszubehör**

**Hering mit LED-Leuchte**  
schwenkbar, ohne Batterien (austauschbar). Farbe Orange  
4 Stück **94799 3,95**

**Passende Batterien**  
(4 Stück pro Hering nötig)  
4 Stück **81344 5,40**

Gepäckbefestigung



① **Gurt**, Laufmeter, ohne Schnalle  
**29443 1,30**

② **Schnalle** für obigen Gurt  
**29442 2,30**

③ **Verschlussbügel aus Metall**  
2 Stück **29471 8,50**

Abspannmaterial

ab 1,95

① **Leiter-Abspannelement grau**  
4 Felder, 15 cm lang, 2,5 cm breit.  
5 Stück **90260 3,50**

② **Leiter-Abspannelement grau**  
6 Felder, 21,5 cm lang, 2,5 cm breit.  
5 Stück **90261 3,95**

③ **Nietkopf-Abspanner**  
Aus elastischem Kunststoff. Zum Einknopfen in eingestanzte Ösen.  
Packung mit 5 Stück  
11 cm lang **90291 3,80**  
24 cm lang **902911 4,60**

④ **Gummispanner 80-140cm**  
dehnbar mit 2 Aluhaken, Ø 10 mm  
**44218 2,50**

⑤ **Jet Rope Schnellspanner**  
Ratschenfunktion, für Zelte, Windschutz, als Wäscheleine und vieles mehr. Nutzlänge ca. 1,90 m, bis max. 30 kg belastbar.  
**93649 7,90**

⑥ **Gummispanner**  
Gummikabel mit Stahlhaken,  
60 cm **44219 2,15**

⑦ **Gummispanner 35 cm**  
mit Befestigungshaken und -kappen aus Kunststoff dehnbar bis 62 cm, Ø 5 mm  
4 Stück **442180 1,95**

⑧ **Gummikabel mit Haken**  
Gummikabel mit Kunststoffhaken,  
60 cm **44221 4,10**  
100 cm **44222 9,95**

⑨ **Gummispanner mit Metallhaken, Paket mit 20 Stück**  
Länge 38 cm **442202 19,-**  
Länge 53 cm **442203 20,95**



**CARBEST**  
INNOVATIONS FOR MOBILE LIFE

# PEGGY PEG ZELT- UND MARKISENBEFESTIGUNG

## Schraubheringe

- 5x leichter als ein herkömmlicher Metallhering, aber 10x besserer Halt (laut Hersteller)
- Ideal für weiche, sandige Böden durch komprimierendes Gewinde
- Ebenso einsetzbar in harten, steinigen Böden durch höhenverstellbaren Haken
- Sehr robust, da aus glasfaserverstärktem, UV-beständigem Polyamid bzw. aus Aluminium
- Zum Einschlagen mit dem Hammer oder zum Eindrehen mit der Bohrmaschine

- ① **Peggy StartKit**  
30 Peggy N 20 cm mit 30 Haken, 20 Peggys S 12 cm plus Kombi Tool u. 2 PreDrills 6/10mm, Tasche
- ② **Peggy Small**  
12 Peggys S 12 cm, Schlüsselweite 17 mm, Drehmoment max. 5 Nm **94836 79,95**
- ③ **Peggy Hardcore**  
Set für harte Böden. 4 Peggys Hardcore mit 4 Haken, Schlüsselweite 17 mm **94837 17,70**
- ④ **Peggy Normal (Universal)**  
12 Peggys N 20 cm mit 12 Haken, Schlüsselweite 17 mm, Drehmoment max. 25 Nm **94838 20,95**
- ⑤ **NEU: Peggy Peg Schraubhering**  
HeavyDuty 4er-Set, für harten steinigen Boden. **94839 24,95**
- ⑥ **NEU: Peggy Peg Kontermutter 2.0**  
zum Nachrüsten für Peg&Stop Schraubhering. **94862 45,-**
- ⑦ **Peggy Long**  
2 Peggys L 31 cm mit 2 Haken, Schlüsselweite 17 mm, Drehmoment max. 30 Nm **94860 6,50**
- ⑧ **Peggy Long Alu**  
2 Peggys LA 31 cm lang mit 2 Haken, Schlüsselweite 17 mm. **94840 17,95**
- ⑨ **NEU: Peggy Peg Peg&Stop**  
4er Set, Schraubhering mit Kontermutter. **94841 26,95**
- ⑩ **Tasche zur Aufbewahrung**  
355x255x125 mm **94864 13,99**
- 94842 10,50**



- ① **Hardcore Adapter**  
Passend für alle Peggy Peg Heringe, kompatibel mit dem T-Griff des Kombi-Tools. Schlüsselweite 17 mm, Drehmoment max. 60 Nm **94835 8,20**
- ② **NEU: Peggy Peg Impact Tool HeavyDuty**  
Stahl, Schraubnuss 17mm, für Bitaufnahme. Schraubnuss 17mm für Peg&Stop Heavy Duty für Bitaufnahme aus Stahl. Schlagschrauber geeignet. **94863 9,50**
- ③ **NEU: Peggy Peg Kombi-Werkzeug Alu, für Schraubheringe.**  
Kombiniert Handschlüssel und ein Adapter für handelsübliche Akkuschrauber. Passend für alle Schraubenköpfe und Schraubheringe **94861 11,95**



## Peggy Peg Kombi Tool 2-tlg

Das Kombi-Werkzeug für alle PP Schraubenköpfe zum Einschrauben mit dem Akkuschrauber oder per Hand.  
**Lieferumfang:** 1 Adapter, 1 Handgriff, Schlüsselweite jeweils 17mm, Adapter Drehmoment max. 35 Nm **94827 9,70**

## Peggy Peg Markisenset

Zur Befestigung von Markisen/Sackmarkisen/Sonnendächern/Verankerung von Sturmbändern

**Inhalt:** 6 Peg&Stop mit Kontermutter 16 cm, 4 Schlagschraubheringe HC 15 cm, 2 Peggys L 31 cm plus Kombi Tool mit Aluadapter und 1 Paar Fix&Go Ankerplatte 2.0 mit Sturmhaken inkl. Aufbewahrungstasche (aus 100% Polyester) (ohne Band). **94849 79,95**



## Peggy Peg PreDrills

Bei extrem harten Böden und speziell im Winter. Spezial PP Steinbohrer in 66 mm für Schraubhering 2 Stück **94847 10,70**



## Peggy Peg Peg&Stop

Glasfaserverst., stufenlos höhenverstellbarer Schraubhering mit Kontermutter als Ergänzungprodukt zur Fix&Go Ankerplatte 2.0, 16 cm lang. 6 Stück **94848 15,80**



## Peggy Peg TieStraps

Zur ergänzenden Abspannung von Markisen und Sackmarkisen bei schlechtem Wetter um die Gelenkarme zu entlasten. Pro Stück **94846 13,50**



## Signal Sturmband

Band ist in der Dämmerung gut erkennbar. Geeignet für Markisen und Zelte zur Sturmsicherung. **Lieferumfang:** Band zweiteilig, 13 m, verstellbar, 2 Entlastungsfedern **94832 21,95**



**Fix&Go Tube – Flexibler Ballasttank**

Ideale Erweiterung der Fix&Go Ankerplatte zum Aufstellen der Markise auf Pflaster, Beton oder Asphalt. Fix&Go Tube ist leicht und kompakt und wird zu einem 10 kg schwerem Zusatzgewicht. Anwendung: Den Adaptersteckschuh auf eine Fix&Go Ankerplatte am Markisenfuß stecken. Schlauch mit 10 Liter Wasser befüllen und in den Aufnahmekorb stellen, dann per Klettbandern am Markisenbein befestigen. Ein Fix&Go Tube pro Seite ergibt 20 kg Ballast um die Markise auch bei leichtem Wind zu verwenden.

Achtung: Fix&Go Tube ersetzt keine Markisenbefestigung am Boden!

**Fix&Go Tube, 1 Stück 94853 26,50**

**2er-Set Tube Pavillon:** Ausführung wie Fix&Go Tube, nur ohne Adapterschuh. Einfach per Klettverschluss an Pavillonbein anbringen.

**948531 41,99**



**U-Connector**

Mit dem U-Connector lässt sich der TieStrap mit dem Crocodile Peggy verbinden. Dadurch können auch Planen etc. mit dem TieStrap zum Boden gespannt werden. Ebenso lassen sich z.B. zwei TieStraps miteinander verbinden und dadurch verlängern.

**94854 8,-**



**Silicon Strap**

Der SiliconStrap ist das Ersatzteil für die Fix&Go AntiFlap Befestigung. Man kann damit aber auch schnell mal ein Kabel zusammen fassen etc. Ein nützlicher kleiner Helfer in unserem System.

**94855 7,-**



**Peggy Peg PetPeg**

Erdboodenanker mit Stoßdämpfer zum Anleinen von Haustieren bis. max. 45 kg. Einsetzbar in vielen Böden. Der Ruckdämpfer verhindert, dass sich das angeleinte Tier durch die eigene Kraft verletzt.

**Inhalt:** 1 PetPeg aus Aluminium mit Ruckdämpfer und Karabiner aus Stahl 33cm, Schlüsselweite 17mm, Drehmoment max. 70Nm

**94852 20,50**

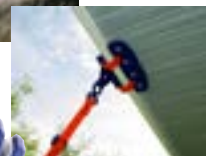

**Peggy Peg Fix&Go AntiFlap**

Diese Markisenklemme reduziert das nervige „Flappergeräusch“ fast gänzlich. Weit ausladende Markisen lassen sich durch mehrere AntiFlap's pro Seite noch besser abspannen. Fix&Go AntiFlap ist mit fast allen Markisensystemen kompatibel, egal ob mit runden, ovalen oder eckigen Rafterstangen.

**Inhalt:** 2 Fix&Go AntiFlap, zusätzlich benötigt: 2 Rafter des Markisenherstellers.

**94851 53,50**



**Peggy Peg Uni Platte 4er Set**

Zur Befestigung von Zeltteppichen o.ä. Hält das Material am Boden fest, ohne es zu durchlöchern

**Lieferumfang:** 4 Platten **94830 10,60**



**Peggy Peg Anker Platte 6-tlg**

Universelle Befestigungsplatten **Lieferumfang:** 2 Ankerplatten, 2 Sturmhaken, 2 Uni Platten

**94831 18,99**



**Crocodile Peggy Set**

Multifunktionale stufenlos verstellbare, kraftvolle Schnellspannklemmen

4 Stk. **94833 15,99**  
25 Stk. **94834 99,90**



**Croc-Adapter 4er Set**

In Kederschiene einziehen und zum Aufhängen von Kleiderbügel oder anderen Gegenständen nutzbar. Zusammen mit Crocodile Peggy kann auch ein Spanngurt angebracht werden. 4 Stk.

**94845 7,50**



**Peggy Peg Fix&Go Bridge**

Durch den optionalen Einsatz der Fix&Go Bridge erhöht sich der Abstand der Ankerplatte zum Boden um 2 cm. Durch die brückenartige Konstruktion kann Wasser weitgehend ungehindert fließen und Schmutzteilchen werden einfach ausgespült. Bei Bedarf lassen sich die Fix&Go Bridges auch ineinander stapeln und der Bodenabstand vergrößern, natürlich auch bei feinsandigen Oberflächen. Dabei sollte auf die Länge der eingesetzten Peggys geachtet werden. **Inhalt:** 2 Fix&Go Bridges.

**94850 8,40**



**Peggy Peg Fix&Go Anker Platte 2.0**

Sicheres fixieren von Markisenfüßen und Zeltgestängen, kein Versinken im weichen Boden oder Abheben. Das Einfahren von Markisen ist möglich. Für alle Schraubheringe von Peggy Peg.

**94828 13,99**



**Peggy Peg Haken**

Einzelne Haken passend zum Peggy Peg Schraubhering. **L 4er Set** L/LA/HP (31cm/15cm Version). 4 Stück

**94843 5,-**

**N 6er Set** Peg Schraubhering N (20cm Standard Vers.). 6 Stück **94844 4,50**

# ZELTREPARATUR UND ZUBEHÖR



## Zurrpunkt rund

Kunststoff, 10 Stück  
44309 0,95



## Zurrhaken 45x39mm

Kunststoff, 10 Stück  
44310 2,50



## LOXX Sicherheitsdruckknöpfe by Hindermann

Der clevere Security Druckknopf mit auslösender Selbstsicherung für fast alle Anwendungen und extreme Belastungen.

2er Set 373831 24,50  
5er Set 373830 38,95



## LOXX-Druckknöpfe

5 Stück zum Befestigung von Stoffen auf Holz, Blech etc. (z.B. für Bootsdeck usw). Knopf entriegelt erst nach Anheben der Kappe, sehr windstabil.

Silber, vernickelt 37383 20,95  
Schwarz 37384 33,95



## Druckknöpfe für Stoff/Blech

Befestigung von Stoffen an Blech oder Holz, anschraubbar. Inkl. Werkzeug. Messing und silberfarben. Ø 15mm, 10 Stück 56230 18,95



## Druckknöpfe für Stoff/Stoff

Für Verbindungen Stoff zu Stoff. Inkl. Werkzeug. Messing Silberfarben Ø 15 mm, 10 Stück 90214 18,95



## Druckknöpfe

Spezialausführung für Bekleidungsteile. Inkl. Werkzeug. Ø 15 mm 10 St. 90215 18,95



## Ösen-Set Ø 8 mm

Wie 90210, Messing silberfarben, 24 St. 90216 17,50



## Ösen-Set Ø 11 mm

Für Vorzelte u. -dächer, Messing 15 St. inkl. Werkzeug 90210 17,95



## Ösen-Set Ø 14 mm

Ausführung wie 90210 10 St. inkl. Werkzeug 90211 21,95



## Ösen 4 mm silber

Messing, 4mm, 50 St. Farbe: Silber, inkl. Werkzeug. 90811 11,95



## Ösen und Scheiben

Messing, 4mm, 50 St. Fb: Messing, inkl. Werkzeug. 90810 12,95



## Ösen und Scheiben

Messing, 14mm, 10 St. Fb: brüniert, inkl. Werkzeug 90812 20,95



## Ösen und Scheiben

Messing, 14mm, 10 St. Farbe: Silber, inkl. Werkzeug. 908120 20,95



## Kunststoffösen

Spezialwerkzeug nicht erforderlich. Ø 12 mm, Blau. 10 Stück 90213 5,95  
Ø 15 mm, Schwarz. 10 Stück 90212 8,95



## Nieten 9 mm

Messing, 9mm, 24 St. Farbe: Silber, inkl. Werkzeug. 90809 18,95



## Klettband

selbstklebend Farbe Schwarz, 2x 60 cm (Haft- u. Flauschseite) 90813 8,95



## Handwerkernadeln

Je eine Polster-/Leder-/Zelt-/Teppich und Sacknadel Farbe: Silber, 5 Stück 90814 8,50



## Mehrzweckzange

Perfektes Vernieten von Druckknöpfen und Ösen, Länge ca. 20 cm 90209 27,95



## Drehverschlüsse

Mit Ösen, Scheiben u. Blechschrauben, Messing vernickelt. Für sichere u. leicht lösbare Befestigung 33 mm. 4 St. 90217 25,95



**1A Moskitonetze – 5 Meter**

• **Besonders dichte, sehr stabile Ausführung**

Bietet zuverlässig Schutz vor Mücken und Ungeziefer. Reimo verwendet diese Qualität auch für die eigenen Schlaf- und Hubdächer. Unverrottbares Kunststoffgewebe. Keine Rücknahme von Meterware. Schwarze Ausführung flammhemmend.

5 x 1,65 m, Weiß	<b>56018</b>	<b>34,95</b>
5 x 1,45 m Schwarz	<b>56019</b>	<b>71,95</b>

**Zeltstoff**

Grau, 1,5 m breit, flamm-  
schutzhemmend ausgerüstet, eignet sich  
wegen geringer Lichtdurchlässigkeit  
hervorragend für Zeltreparaturen und  
Neuanfertigung von Sonnendächern,  
Gardinen etc. Keine Rücknahme von  
Meterware!



**325,-**

**10 Meter 902031 325,-**

**Zelt-Nähfaden**

Nähgarn schappegesponnen,  
Kreuzwickel, 100% Polyester



<b>Rolle 200 m,</b>			<b>Rolle 500 m,</b>		
Blau	<b>94906</b>	<b>6,50</b>	Braun	<b>94911</b>	<b>8,95</b>
Grau	<b>94908</b>	<b>6,50</b>	Grau	<b>94912</b>	<b>8,95</b>
Weiß	<b>94909</b>	<b>6,50</b>			

**Schutzbeutel für Heringe**

**Material:** 100% Polyurethan  
**Farbe:** Silber  
**Maße (LxØ):** 73x44 cm  
**919252 10,95**



**Till – Gestängetasche**

• **Mit Reißverschluss**  
• **Mit Tragegriff**

**Material:** 100% Polyester (600D)  
**Farbe:** Schwarz  
**Maße:** L120x B25 x H25 cm  
**91929 18,95**

**Beutel-Set zum Zuziehen**

**Material:** 100% Polyester in Blau,  
Jeweils 3 Beutel im Format:  
40x29 cm, 29x20 cm, 20x14 cm  
**919253 14,95**



**Carry – Gestängetasche**

• **Mit Tragegriff**

**Material:** 100% Polyester in Schwarz  
**Maße:** L 140xØ 23 cm  
**919297 15,95**



**15,95**

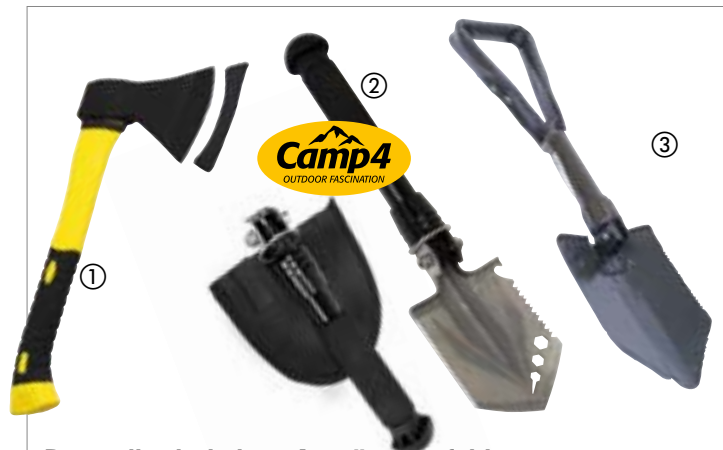

**Das sollte in keiner Ausrüstung fehlen**

- ① **Campingbeil.** Länge ca. 34 cm, Gewicht ca. 630 g  
**94825 17,95**
- ② **Multifunktions-Schaufel**  
Schaufel, Schraubenschlüssel, Flaschenöffner, Messer, Säge. Praktische Tasche wird mitgeliefert. Material: Schaufelkopf: hochwertiger Stahl/Griff: Aluminiumlegierung  
**903511 17,95**
- ③ **Klappspaten mit Säge**  
2-fach klappbar, Stahl lackiert. Packmaß 270/170/40 mm.  
**90349 21,95**



**Zelthammer + Heringauszieher**

- ① **Gummihammer mit Holzgriff** mit Heringsauszieher, 250 g  
**94823 9,95**
- ② **Zelthammer aus Kunststoff** mit Heringsauszieher, 340 g  
**94856 7,95**
- ③ **Heringsauszieher Luxus**  
Stahl verzinkt, mit Kunststoffgriff.  
**Stück 90324 2,50**
- ④ **Teleskopierbarer Heringsauszieher, schont den Rücken,** ausziehbar bis 60 cm  
**903241 5,95**

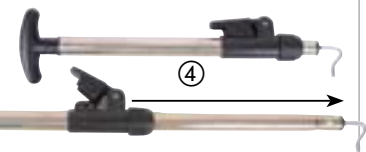

**Gummi-Zelthammer**  
mit Heringsauszieher, 190 g  
**94824 8,95**





# ZELTREPARATUR / ZELTPFLEGE



## Zelt Reiniger

Reinigen u. Imprägnieren. Auch für Sonnenschirme und Kleidung; atmungsaktiv.  
1000 ml **61409 24,95**  
Gefahr: H225, H315, H319, H304, H336, H411, EUH066



## Markisen Reiniger

für Natur- und Synthetikgewebe  
1000 ml **61417 20,95**  
Achtung: H315, H319



## Imprägnier-Konzentrat

4-fach  
Imprägnierkonzentrat für alle Verdecke, Sonnensegel, Markisen, Zelte, Sonnenschirme und ähnliche Stoffe. Einfach mit vierfacher Menge Wasser verdünnen und den Stoff imprägnieren. Beugt Stockflecken und Schimmel vor. Lösungsmittelfrei.  
1000 ml **61445 27,95**



**10,50**



## Silikonspray 300 ml

Für leichteren Lauf von Reißverschlüssen, zum Schutz von Gummi- und Kunststoffteilen.  
300 ml (GP\* 35,00 / 1 Liter) **29421 10,50**  
Gefahr: H225, H317, H319, H410



## Nahtdicht mit Pinsel

Gebrauchsfertiger Nahtdichter in der praktischen Pinseldose. Versiegelt alle Nähte und macht undichte Nähte wieder wasserdicht.  
100 ml **61447 14,95**  
GP\* 149,50 / 1  
Gefahr: H225, H315, H319, H335, H336, H411, EUH066



## Vorzelt und Markisenreiniger

Spezieller Reiniger für Vorzelte und Markisen. Entfernt Schmutz und Flecken. Frisch verblasste Farben wieder auf. Inhalt: 650ml  
Für DE, GB, DK **61604 12,95**  
Für ES, IT, FR **616041 12,95**  
Für FI, SE, NO **616042 12,95**  
(GP\* 19,92 / 1 Liter)



## Reparatursets für Zeltstoffe



Selbstklebend, Mat.: 100% Polyamid  
Farbe: Atlantikblau,  
Maße: ca. 12x20cm  
2 St. **900990 5,95**



5 verschied. große Zeltreparaturflecken.  
Selbstklebend, Mat.: 100% Polyamid  
Farbe: Hellgrau  
**900992 5,95**



Zeltreparaturflecken zum Aufbügeln.  
Mat.: 100% Baumwolle, wasserdicht,  
farbecht, Farbe: Sand  
**900991 5,95**

Reißverschlüsse in der Kategorie Innenausbau



## Reparaturset PVC & Acryl Für Zeltstoff und Folie

In 2 Ausführungen. Skl. u. transparent. Zum Abdichten von Löchern u. Rissen. Mit Verstärkungsschnur für Risse.

Typ A Acryl **900981 18,95**  
Typ B PVC **900982 21,50**

## Imprägnierspray mit PTEF

Imprägniert Zelte und Markisen. Macht das Gewebe wasserabweisend. Schützt Material vor Wind und Wetter. PTEF überzieht die Oberfläche mit einer Schutzschicht. Inhalt: 650ml  
Für DE, GB, DK **61605 22,95**  
Für ES, IT, FR **616051 22,95**  
Für FI, SE, NO **616052 22,95**  
(GP\* 35,31 / 1 Liter)  
Gefahr: H304, H373, EUH066



## Ultimate Xtreme Clean

Das ultimative Reinigungsmittel für jeden Zweck und jede Oberfläche. Zur Reinigung von Vinyl, Kunststoff, und sogar Schlauchbooten  
Für DE, GB, DK **616190 12,95**  
Für ES, IT, FR **616191 12,95**  
Für FI, SE, NO **616192 12,95**  
(GP\* 19,92 / 1 Liter)  
Gefahr: H290, H318



## Klappsauger für vielerlei Anwendungen

- Saughalter 100% Edelstahl, Saugplatte Ø12 cm
- 100% Naturgummi
- Rutschhemmende Gummipolsterung mit Torsionsbremse

### Sichtschutz in 2 Versionen: Flexibel oder Starr

Beide Varianten werden geliefert mit Saughaltern, Tragarmen aus Edelstahl, grauem Polyester-Vorhang und Vorhangfixierung aus Gummi

#### ① Sichtschutz flexibel:

Die zwei Saugplatten sind sehr flexibel drehbar. Somit können sie in montiertem Zustand in fast jeder Lage sein. Länge der Stange mit Saughalter 90 cm, Gewicht ca. 6 kg



66550 339,-

#### ② Sichtschutz starr:

Dieser Sichtschutz ist für gerade Seitenwände geeignet. Die Saugplatten sind fest angebracht. Breite ca. 80 cm

66551 262,-

#### ③ Wäscheleine – Ideal für die Reise

Die Wäscheleine ist schnell montiert und Sie können immer die Sonnenseite zum Befestigen auswählen. Die Halter können auch einzeln für verschiedene Anwendungen verwendet werden.

**Lieferumfang:** 2x Saughalter, 8 Meter Leine, Seilspanner

Gewicht ca. 1,9 kg 66547 159,-



### Motorhaubentisch

Passend für die meisten Basisfahrzeuge. Dieser Tisch wird mittels Saughalter auf der Motorhaube befestigt. Die Platte wird anschließend über die Höhenverstellung in die gerade Position gebracht und fixiert.

#### Lieferumfang:

Universal Tischplatte „Crespo“, Maße: 42,5 x 42,5 cm, Saughalter mit Tischanbindung. Höhenverstellbare, an die Schräge anpassbare Stützfußanbindung. Gewicht: ca. 2,2 kg

66549 144,-



Aus hochwertigem Inox-Stahl, seewasserfest

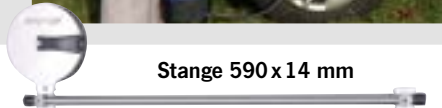

Stange 590 x 14 mm

### Tischhalteschiene

An beiden Enden befindet sich ein Saugnapf, der flexibel gedreht werden kann. Somit können Sie um fast alle Aufkleber, Kanten oder Rammenschutzleisten herum. Egal wie Sie die Saugnapfe drehen, die Stange steht immer gerade und Sie können Ihren Tisch einhängen.

Bitte beachten Sie die Traglast von max. 40 kg, Gewicht ca. 1,8 kg

66548 149,-



### Neues, innovatives Saughaltersystem:

#### Grundträger + austauschbare Adapterplatten

Der Grundträger mit Naturgummisaugplatte wird mit der ausgewählten Adapterplatte schraubenlos verbunden. Die Anwendungsmöglichkeiten der verschiedenen Adapterplatten sind fast unbegrenzt. Bspw.: Wäscheleine, Handtuch-, Brausehalter u.v.m.

- ① Grundträger 66575 44,95
- ② Adapter Brausehalter 66576 24,95
- ③ Adapter Universal 66577 21,95



### Markisen-Halter - 2er Set

Auf dem Edelstahlhalter ist die zur Markise passende Halterung aus Kunststoff angebracht. Durch die Originalhalterung des jeweiligen Herstellers ist die Passgenauigkeit zu 100% gewährleistet. Gewicht ca. 1500 gr.

Für Thule 66562 161,-  
Für Fiamma 66563 164,-  
Für Dometic 66564 179,95



### Universal-Halter Ø12 cm

Der Halter für die eigenen Ideen. Verschiedene Bohrungen sind vorbereitet, es können auch noch zusätzliche angebracht werden. Der ideale Halter für viele Anwendungen wie z.B. Satellitenschüssel oder Feuerlöscher befestigen. Gewicht ca. 800 gr.

1 St. 66546 72,50

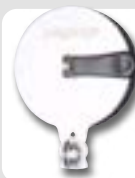

### Abspannhalter mit Ringöse

1 St. 66545 68,95

## Praktische Mini-Klappsauger, Ø 5,5 cm



### Rollenhalter

Dieser Halter hält auch auf den Oberflächen vom Porta Potti und kann z.B. auf der Seite befestigt werden. Der Halter kann auch z.B. auch im Waschaum für Kleider, Tüten, etc zum Aufhängen verwendet werden.

Für Küchenrollen 66544 45,95



### Gurt-, Abspannhalter

Verwendbar z.B. für Flachgurt von Thule Organizer, um Leinen zu spannen im Innenbereich von Scheibe zu Scheibe, Aufhängen von Utensilien aller Art im Innenbereich (Achtung Oberfläche muss glatt sein, nicht im Möbelbereich).

1 St. 66542 45,95

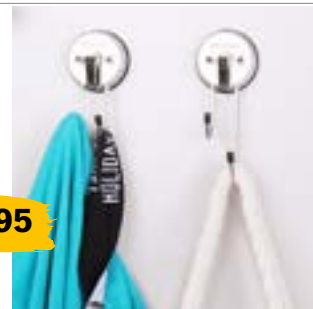

### Handtuchhalter

Vielseitiger Halter der fast überall eingesetzt werden kann, z.B. als Handtuch-, Kleider-, Waschbeutel-, und Wäscheleinenhalter, usw.

Kurz 1 St. 66540 45,95  
Lang 1 St. 66541 45,95



### Brausehalter

Zur einfachen Montage auf allen glatten Flächen. Den Brausekopf gerade in die Gummiaufnahme drücken oder gerade herausziehen.

1 St. 66539 45,95

**Neue Version: drehbare Halterung**  
1 St. 66561 55,95

Alle Minihalter: Gehäuse Aluminium, Saugplatte 100% Naturgummi, Anbauteile Edelstahl, Max. Traglast: 5 kg, Gewicht ca. 140 gr.



5,95

**Hakenleiste mit 4 Haken**

Einfache Möglichkeit um Jacken Handtücher und anderes im Vorzelt, Wohnwagen oder Markise aufzuhängen. Einfach in die Kederleiste einschieben. 8 Haken, Länge 15x Höhe 6cm.

903272 5,95



**Halterungen in edler Aluminiumausführung**

Zum Einhängen in Caravanfenster und Türen bis zu einer Dicke von 6cm. Die Haken sind mit Filz ausgekleidet, schonend für Oberflächen - praktisch zum griffbereiten Aufbewahren. Material: Alu matt eloxiert, stabile Ausführung.

- ① **Zeitschriften-Halterung**  
B17 x H31,5 x T7 cm  
495893 44,95
- ② **Flaschen-Halterung**  
B17 x H36,5 cm  
495895 44,95



**Universal-Haken**

Wird an der Nackenstütze oder am Handgriff eingehakt. Belastbar bis 3kg. Material: ABS/Polyester  
2 Stück **60128 4,95**



**Klemmleiste**

Aluminium Leiste mit 4 verschiebbaren Kunststoff-Klemmvorrichtungen. Maximale Aufnahme von Stangen mit Ø 2cm. Zum Anschrauben, inklusive Schrauben und Dübel. Maße: L 70 x B 5,5 x T 7,5 cm  
**91881 8,95**



**Universaltaschen**

Midi Pack, Material: 100% Polyester, Farbe: Schwarz/Blau/Grau  
Maße: L 65 x B 33 x 15 cm  
**919296 17,95**



Weitere Organizer finden Sie in Rubrik Haushalt

**Hakenleiste mit 8 Haken, Keder + Klettverschluss**

Hakenleiste für Vorzelt, Wohnwagen oder Markise. Klett hinten für Zeltstange oder 7 mm Keder. Material 600D Oxford, 8 Kunststoff-Haken, Länge 58x Höhe 20 cm.

903271 6,95



**Aufbewahrungsboxen mit Deckel**

Die Boxen sind faltbar mit Fixierungsbügeln und Deckel zum Einrasten. Mit 4 Rollen. Material: TPR/PP.

- Große S:** Inhalt 30 Liter, Maße: L 54,5 x B 40 x H 9,6/27,5 cm, Farbe: Grau mit Lime **940292 20,95**
- Große M:** Inhalt 45 Liter, Maße: L 61 x B 45 x H 10/30,4 cm, Farbe: Grau mit Petrol **940293 25,95**
- Große L:** Inhalt 65 Liter, Maße: L 72 x B 53 x H 10/31 cm, Farbe: Weiß mit Grau **940294 39,95**

**Tessa 1 Wandorganizer**

Mit einer Tasche und 2 Ösen, in neuer Farbkombination: Schwarz/Lime, Maße: B20 x H20 cm.

919262 4,95



**Tessa 2 Wandorganizer**

Mit zwei Taschen und 2 Ösen, in neuer Farbkombination: Schwarz/Lime, Maße: B40 x H20 cm.

919263 6,95

ab 4,95

**Tessa 3 Wandorganizer**

Mit drei Taschen und 2 Ösen, in neuer Farbkombination: Schwarz/Lime, Maße: B60 x H20 cm.

919264 8,95



**Tasche für Fahrerhaussitze**

- Haltematte mit 5 Taschen für Fahrer- und Beifahrersitz-Rückseite
- Sicherer Halt durch Befestigung mit Ösen (an Kopfstütze) und 4 Gummibändern
- Universal einsetzbar, dank verstellbarer Befestigung an Armlehne, Sitz und Kopfstütze
- Schicke Kunstlederoptik in den Farben Schwarz und Grau-Schwarz

Haltematte mit 5 fest befestigten Taschen. Maße: 1 x 32 x 20 cm, 2 x 21 x 19 cm, 1 x 44 x 28 cm. Taschen werden durch Klettband verschlossen. Gewicht ca. 0,8kg.

- ① Farbe Schwarz-Grau 919167 37,95
- ② Farbe komplett Schwarz 919180 37,95



7,95

**Tessa Mini Organizer**

Mit vier Taschen und 2 Ösen, ohne Haken. Neue Farbkombination: Schwarz/Lime, Maße: B20 x H57 cm.

919269 7,95



**Tessa Maxi Organizer**

Mit 8 Taschen in unterschiedlichen Größen. Mit 2 Ösen, Schlaufen oder Kederprofil zum Aufhängen. Farbkombination: Schwarz/Lime, Maße: B40 x H60 cm.

919266 13,95



14,95

**Tessa Grande Organizer**

Mit vielen Taschen in unterschiedlichen Größen. Mit 2 Ösen, Schlaufen oder Kederprofil zum Aufhängen. Farbe: Schwarz/Lime, Maße: B40 x H75 cm.

919265 14,95



**Filz-Sitzorganizer**

Für Fahrer- oder Beifahrersitz Mit Halteband an Armlehnen und Haken zur Befestigung unter dem Sitz Große Tasche auch für Laptop geeignet Material Filz, Farbe Anthrazit Maße: B42 x H76 cm.

919172 19,95



19,95



**Schuh-Organizer**

Die praktischen Schuh-Organizer mit 2 Ösen und Riemen zur Befestigung an Wänden oder Türen. Material: Polyester. Maße: B48 x H86 cm, Gewicht ca. 1,4 kg. Farbe: Schwarz/Lime 919255 29,95



29,95

**2er Set Metallhaken**

Vieleisig verwendbar z.B. zum Einhängen von Utensilos. Länge 13 cm

919240 1,95



Alle Preise ohne Dekoration !

Sitz-Organizer finden Sie in Rubrik Fahrerhaus/Wohnkomfort

Bilder: © Fa Fiamma



## FIAMMA Organizer

**Organisieren Sie die Gegenstände mit Stil**

Die neuen Fiamma Organizer in einnehmenden und aktuellen Design. Eine neue Raumaufteilung und Einführung, ergänzt mit zusätzlichen neuen funktionellen Elementen wie Netztaschen (Organizer S, Organizer Seat und Toiletry) und untere Tasche mit Doppelfach (Organizer S) ermöglichen so den Raum ideal zu nutzen.



### ① Organizer S

Maße: B 50xH84cm  
Gewicht: 0,4kg

**441781 39,70**

### ② Organizer L

Maße: B 88xH39cm,  
Gewicht: 0,5kg

**441782 33,90**

### ③ Sitz-Organizer

Maße: B 43xH66cm,  
Gewicht: 0,3kg

**441784 27,50**



## Schuh-Organizer

- Wasserdichter, klappbarer Behälter
- Einfache Aufhängung
- Mit 10 Taschen

Offen: B 54xH 84xT 2 cm **441783 49,50**



## Bad-Organizer

- Mit Einhängen für das Anbringen an Türen, Fenster, etc.
- Wetterbeständig und wasserdicht
- Mit 10 Taschen

Geöffnet: B 30 x H 118 x T 11 cm,  
Geschlossen: B 30 x H 37 x T 11 cm

**441785 39,-**



## Pack Organizer Mix

- Passend für jeglichen Einsatzort
- Hergestellt aus Polyestergewebe
- Pop-up-Verschluss für minimalen Platzbedarf im geschlossenen Zustand

Praktischer Aufbewahrungsbehälter für eine Vielzahl von Gegenständen wie Spielzeug oder Wäsche. Die 4 mitgelieferten Beutelklammer ermöglichen auch die Verwendung als Mülleimer.  
Maße: Ø 28 cm x H 40 cm, Gewicht: 0,3 kg

**440472 52,70**

## PACK ORGANIZER BOX

Überaus praktische und geräumige Tasche, die vielseitig einsetzbar ist und zusammengelegt nur wenig Platz einnimmt. Maße: B60xH36xT31 cm  
Gewicht 2,5kg

**44432 77,20**



## Carry Rail Kleiderstange

In elegantem Design. Eloxiertes Aluminiumrohr, Endstücke aus Edelstahl. Länge 100 cm, kürzbar.

**44183 67,90**

## Flextrash-Mülleimer



- Aus recycelten PET-Flaschen
- Stoff Waschbar
- 3 verschiedene Größen
- Verschiedene Clips für vielfältige Nutzung

Praktische Mülleimer für Zuhause oder unterwegs mit vielen Befestigungsmöglichkeiten.

### ① Farbe Schwarz

3 Liter	9156292	29,30
5 Liter	9156291	32,95
9 Liter	915629	38,40

### ② NEU: Farbe Ocean Green

3 Liter	9156540	27,95
5 Liter	9156541	32,95
9 Liter	9156542	36,95

### ③ Farbe Grau

3 Liter	9156536	29,30
5 Liter	9156535	32,95
9 Liter	9156296	38,40

### ④ Flipclips für Kopfstütze

Wird einfach an den Metallkopfstützen Ihres Autos befestigt

915621 7,30

### ⑤ Wallmount

Befestigt Flextrash an der Wand mit dem mitgelieferten 3M-Klebeband oder den mitgelieferten Schrauben

915622 8,75

### ⑥ Tischhalter

Geeignet für alle Tische zwischen 0,5 und 4 cm.

915653 9,40



ab 29,30



### ⑦ Vacuclip – Saugnapf

3M Klappsauger zum einfachen Anbringen auf glatten Untergründen.

9156532 11,50

### ⑧ Campstick

75 bis 90 cm mit Aufbewahrungsbeutel.

9156531 11,50

### ⑨ Flextrash-Müllbeutel

Paket enthält 10 Müllbeutel

3 Liter	9156295	7,10
5 Liter	9156294	9,40
9 Liter	9156293	9,90



## Thule Bad Kit-Organizer

- Platzsparender Organizer zum Verstauen Ihrer Bad-Utensilien
- Mit L-förmigem Haken für das Anbringen an Türen, Fenster o. ä.
- Wetterbeständig und wasserdicht

Perfekt für kleine Räume. Toilettenset für die ganze Familie. Viele Taschen für Stauraum. Zusätzliche Taschen für Erste-Hilfe-Artikel. Tragegriff, um das Set mit zu den Waschräumen nehmen zu können.

92703 38,-

## Wandbefestigung für Utensilos

- Zum Anschrauben
- Ideal für Thule Utensilotaschen

2 Stück 92799

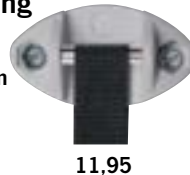

11,95

## Thule Countertop Organizer

Waterresistant.  
Maße: 90x40 cm.  
Farbe: Schwarz / Türkis  
927073 29,95



37,-

## Thule Trash Bin, faltbarer Abfalleimer 50 Liter

Großer Behälter zur Aufnahme von Abfall. Faltbar zur platzsparenden Aufbewahrung. Reißverschluss an der Unterseite zum leichten Entleeren.  
Maße: 35 x 35 x 70 cm.  
Farbe: Schwarz / Grau  
927010 37,-



## Schuh-Organizer

Für bis zu 10 Paar Schuhe.  
Anbringung an das POD-System, stabilisiert durch Klettverschlüsse und zusätzliche Druckknöpfe. (PODs nicht im Lieferumfang.)  
Farbe: Schwarz / Türkis  
Maße: B 50 x H 85 cm  
92702 48,-



## Thule GoBox

Waterresistant. Farbe: Schwarz/Türkis  
**Thule GoBox Medium**  
Maße: 61 x 36 x 30 cm.  
927071 78,-  
**Thule GoBox Large**  
Maße: 61 x 46 x 30 cm.  
927072 109,-



Größe	Maße	Markise	qm	Gewicht	Art.Nr.	Preis	Grundpreis je m <sup>2</sup>
<b>NEW 2022</b> 260	260x250 cm	260-280	6,5	2,5 kg	<b>904150</b>	<b>98,70</b>	GP*11,83/qm
290	290x250 cm	300-310	7,25	3,2 kg	<b>904149</b>	<b>98,70</b>	GP*11,83/qm
340	340x250 cm	350-360	8,50	3,5 kg	<b>904144</b>	<b>111,-</b>	GP* 10,62/qm
390	390x250 cm	400-410	9,75	3,8 kg	<b>904146</b>	<b>126,-</b>	GP* 10,56/qm
440	440x250 cm	440-450	11,00	4,2 kg	<b>904147</b>	<b>141,-</b>	GP*10,45/qm
Tasche für Patio-Mat 90x35x16 cm					<b>904140</b>	<b>14,30</b>	

## Patio-Mat – Die ideale Ergänzung für Ihre Markise und Privacy

- Mit Transportgriffen
- Zubehör: Patio-Bag
- Mit Schlaufen für Erdnägeln
- Durchgehender Saum

Das Fiamma Patio-Mat, der zuverlässige Begleiter für unterwegs. Das formschöne und leicht zu reparierenden Geflecht aus Polypropylen, ist 100% atmungsaktiv und fühlt sich beim Begehen, vor allem Barfuß, sehr angenehm an. Das Patio-Mat ist feuerhemmend und widerstandsfähig gegen UV-Strahlen, bei Beschädigungen leicht zu reparieren und behält seine Farbe und Struktur.

Das Geflecht ist beidseitig bedruckt und somit beidseitig verwendbar. Die Seiten sind am Rand mit einer starken Fassung eingenäht. An den Ecken befinden sich dazu noch praktische Schlaufen zur Befestigung mit Erdnägeln.





Breite 250 cm	① Villa Ethno		
L 290 cm	90516	61,95	GP* 8,54/qm
L 390 cm	905161	83,95	GP* 8,61 /qm
L 450 cm	905162	94,95	GP* 0,00/qm
L 500 cm	905163	104,-	GP* 0,00/qm
L 600 cm	905164	118,-	GP* 0,00/qm

ab **49,99**

Breite 250 cm	② Villa Stripes		
L 290 cm	90517	49,99	GP* 6,90/qm
L 390 cm	905171	67,95	GP* 6,97/qm
L 450 cm	905172	84,99	GP* 0,00/qm
L 500 cm	905173	97,99	GP* 0,00/qm
L 600 cm	905174	108,-	GP* 0,00/qm

Breite 300 cm	③ Villa Grey		
L 440 cm	905183	89,95	GP* 8,18/qm

**Besonders dickes und isolierendes Material**



**Villa Ethno, Villa Stripes und Villa Grey – Markisen- oder Zeltteppiche in Premium Qualität**

- Material: 100% PP
- Materialstärke: 400 g/m<sup>2</sup>
- Besonders dick, schützt vor Bodenkälte
- Inkl. Tragetasche
- Strapazierfähig
- Verrottungsfest
- Pflegeleicht
- Rand eingefasst
- Beidseitig verwendbar



Alle Teppiche werden in einer Tasche geliefert

Breite 250 cm	① Cloud grau		
L 300 cm	905151	49,55	GP* 0,00/qm
L 350 cm	905152	59,95	GP* 0,00qm
L 400 cm	905153	69,95	GP* 0,00/qm
L 450 cm	905154	85,95	GP* 0,00/qm
L 500 cm	905155	89,95	GP* 0,00/qm
Breite 300 cm			
L 400 cm	905156	82,95	GP* 0,00/qm
L 500 cm	905157	92,95	GP* 0,00/qm

Breite 250 cm	② Cloud schwarz		
L 300 cm	905184	49,95	GP* 0,00/qm
L 350 cm	905185	59,95	GP* 0,00/qm
L 400 cm	905186	69,95	GP* 0,00/qm
L 450 cm	905187	82,95	GP* 0,00/qm
L 500 cm	905188	89,95	GP* 0,00/qm

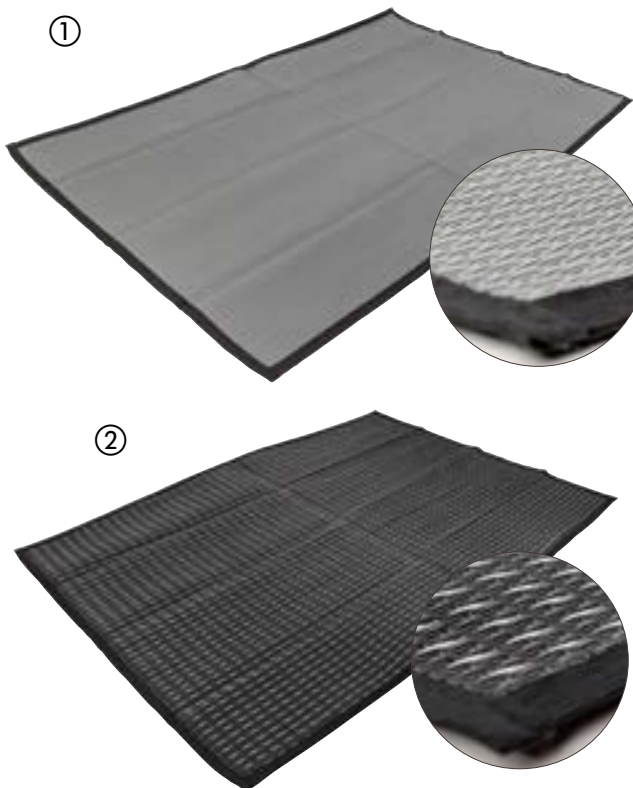

**Markisen- oder Zeltteppich Cloud in klassischem Grau oder Schwarz mit weißen Akzenten**

- Geringes Gewicht
- Material: 100% PP
- Materialstärke: 300 g/m<sup>2</sup>
- Inkl. Tragetasche
- Strapazierfähig
- Pflegeleicht
- Rand eingefasst
- Beidseitig verwendbar

Der Markisen- / Zeltteppich CLOUD ist besonders weich und schützt vor Bodenkälte, Steinen, Dreck. Er ist beidseitig verwendbar, hat einen eingefassten Rand und an jeder Ecke eine Schlaufe zur Befestigung am Boden.



Größen ideal für Campingbusse







**Isabella**  
Carpet

## Isabella Carpet - Umweltbewusst und ohne Schadstoffe

Der Isabella Carpet wird, ohne Schadstoffe unter den höchsten Umweltauflagen, mit 100% erneuerbarer Energie in Schweden produziert.

Er ist in alle Richtungen zuschneidbar (ohne zu fransen), strapazierfähig, UV-beständig, schwer entflammbar, wasserfest und klein zu verpacken. Beim Gewicht wurde auf ein gutes Verhältnis zwischen Webgewicht und möglichst geringem Transportgewicht geachtet.

In 99% aller Fälle lässt sich dieser Zeltteppich nur mit klarem Wasser und einer Bürste reinigen. Ein angenehmes Gefühl unter ihren Füßen ist natürlich eine Selbstverständlichkeit!



**NORTH** erinnert an das dunkle Blau des Meeres.

Design North Breite 250 cm			
L 300 cm	94521	98,70	GP* 0,00/qm
L 400 cm	94522	112,99	GP* 0,00/qm
L 500 cm	94523	144,99	GP* 0,00/qm
L 550 cm	94524	156,-	GP* 0,00/qm
L 600 cm	94525	171,-	GP* 0,00/qm
L 650 cm	94526	182,-	GP* 0,00/qm
L 700 cm	94527	198,-	GP* 0,00/qm
L 800 cm	94528	225,-	GP* 0,00/qm
Rolle 50 m	94520	1053,90	GP* 0,00/qm

Design North Breite 300 cm			
L 300 cm	945212	106,99	GP* 0,00/qm
L 400 cm	945222	129,75	GP* 0,00/qm
L 500 cm	945232	171,-	GP* 0,00/qm
L 550 cm	945242	156,-	GP* 0,00/qm
L 600 cm	945252	202,-	GP* 0,00/qm
L 650 cm	945262	183,-	GP* 0,00/qm
L 700 cm	945272	236,99	GP* 0,00/qm
L 800 cm	945282	269,-	GP* 0,00/qm
Rolle 50 m	945202	1447,50	GP* 0,00/qm



**DAWN** erinnert an eine Landschaft im Morgenebel

Design Dawn Breite 250 cm			
L 300 cm	945211	98,70	GP* 0,00/qm
L 400 cm	945221	112,99	GP* 112,99/qm
L 500 cm	945231	144,99	GP* 0,00 qm
L 550 cm	945241	141,-	GP* 0,00/qm
L 600 cm	945251	171,-	GP* 0,00/qm
L 650 cm	945261	182,-	GP* 0,00/qm
L 700 cm	945271	198,-	GP* 0,00/qm
L 800 cm	945281	225,-	GP* 0,00qm
Rolle 50 m	945201	1053,90	GP* 0,00/qm

Design Dawn Breite 300 cm			
L 300 cm	945214	106,99	GP* 0,00/qm
L 400 cm	945224	129,75	GP* 0,00/qm
L 500 cm	945234	171,-	GP* 0,00/qm
L 550 cm	945244	183,95	GP* 0,00/qm
L 600 cm	945254	202,-	GP* 0,00/qm
L 650 cm	945264	218,-	GP* 0,00qm
L 700 cm	945274	236,-	GP* 0,00/qm
L 800 cm	945284	269,-	GP* 0,00/qm
Rolle 50 m	945204	1447,50	GP* 0,00/qm

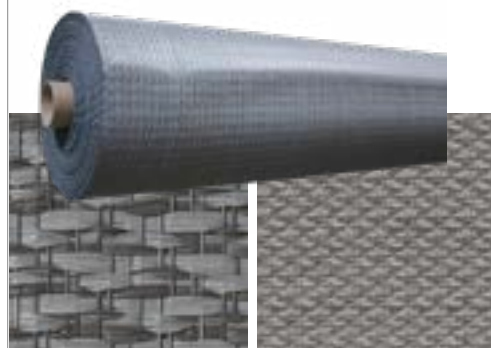

**FLINT** erinnert an Feuerstein als Material.

Design Flint Breite 250 cm			
L 300 cm	94530	95,-	GP* 0,00/qm
L 400 cm	94531	111,-	GP* 0,00/qm
L 500 cm	94532	144,-	GP* 0,00qm
L 550 cm	94533	156,-	GP* 0,00/qm
L 600 cm	94534	171,-	GP* 0,00/qm
L 650 cm	94563	182,-	GP* 0,00/qm
L 700 cm	94564	204,-	GP* 0,00/qm
L 800 cm	94565	225,-	GP* 0,00/qm
Rolle 50 m	94529	949,-	GP* 0,00/qm

Design Flint Breite 300 cm			
L 300 cm	945213	106,99	GP* 0,00/qm
L 400 cm	945223	129,75	GP* 0,00/qm
L 500 cm	945233	171,-	GP* 0,00/qm
L 550 cm	945243	183,95	GP* 0,00/qm
L 600 cm	945253	202,-	GP* 0,00/qm
L 650 cm	945263	218,-	GP* 0,00/qm
L 700 cm	945273	236,-	GP* 0,00/qm
L 800 cm	945283	269,-	GP* 0,00/qm
Rolle 50 m	945203	1447,50	GP* 0,00/qm

<p>PHTHALATE <b>free</b> Isabella Carpet</p>	<p>ECO FRIENDLY</p>	<p>CUTS W/O FRAYING</p>	<p>FLAME RETARDANT</p>	<p>LOW WEIGHT</p>	<p>UV RESISTANT</p>
	<p>VERY COMFORTABLE</p>	<p>WATER RESISTANT</p>	<p>EASY TO HANDLE</p>	<p>HIGH DESIGN</p>	<p>EASY TO CLEAN</p>

### Safari – Die eleganten Zeltteppich-Klassiker aus Italien

- Wohnmobil Markisenteppich
- 100% Polypropylen, recyclebar
- Einfach zu reinigen
- Leicht und strapazierfähig
- Inklusive Tragetasche und Zubehör zur Befestigung des Teppichs (6x Clips und Heringe)

Materialstärke: 200 g/m<sup>2</sup>.

Breite 250 cm:

L 300 cm	904015	34,50	GP* 4,60 / qm
L 350 cm	904016	43,50	GP* 4,97 / qm
L 400 cm	904017	44,50	GP* 4,45 / qm
L 450 cm	904018	52,50	GP* 4,67 / qm
L 500 cm	904019	55,50	GP* 4,44 / qm

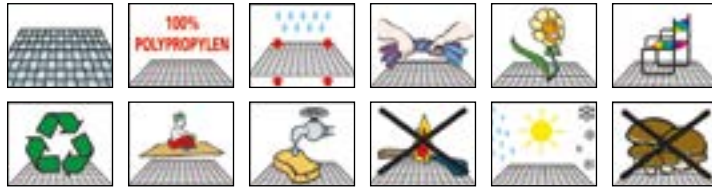

ab **34,50**

### Arisol Zeltteppiche inkl. 6 Befestigungs-Clips, 6 Heringen und Tragetasche

- Atmungsaktiv und strapazierfähig
- Leicht, platzsparend und waschbar
- UV- und wasserbeständig
- Glatte Oberfläche und dichtes Gewebe
- Inklusive Tragetasche

Schmutz lässt sich leicht wegkehren. Teppich einzeln verpackt. Material: 100% Polypropylen.



① Standard Blue ab **63,95**



② Standard Dunkelgrau



③ Luxus Grau

**Teppich Luxus für starke Beanspruchung**  
Materialstärke: 500 g/m<sup>2</sup>.

**Teppich Standard für normale Beanspruchung** Materialstärke: 300 g/m<sup>2</sup>.

Breite 250 cm	① Blue		
L 300 cm	904302	63,95	GP* 8,53/qm
L 350 cm	904312	70,95	GP* 8,11 / qm
L 400 cm	904272	77,95	GP* 7,79/qm
L 450 cm	904282	83,95	GP* 7,46/qm
L 500 cm	904212	92,95	GP* 0,00/qm
L 600 cm	904222	106,95	GP* 7,13/qm
Breite 300 cm			
L 500 cm	904328	115,-	GP* 7,67/qm
L 600 cm	904329	135,-	GP* 0,00/qm
L 700 cm	904330	147,-	GP* 7,00/qm

Breite 250 cm	② Dunkelgrau		
L 300 cm	904322	63,95	GP* 8,53/qm
L 350 cm	904323	70,95	GP* 8,11/qm
L 400 cm	904324	77,95	GP* 7,79/qm
L 450 cm	904325	83,95	GP* 7,46/qm
L 500 cm	904326	92,95	GP* 7,44/qm
L 600 cm	904327	106,95	GP* 7,13/qm
Breite 300 cm			
L 500 cm	904332	115,-	GP* 7,67/qm
L 600 cm	904333	135,-	GP* 7,50/qm
L 700 cm	904334	147,-	GP* 0,00/qm

Breite 250 cm	③ Grau		
L 300 cm	90448	73,95	GP* 8,45/qm
L 400 cm	904481	89,95	GP* 9,00/qm
L 500 cm	904483	108,95	GP* 8,72/qm
L 600 cm	904484	119,95	GP* 7,38/qm

**Zusätzliches Zubehör:**  
6x Befestigungsclips **904486 6,80**  
6x Heringe **904487 5,40**



ab **59,95**

### Villa Soft Light Anthrazit – Der zeitlose Vorzeltteppich für Sand und Kies

- Material: 70% PVC, 30% Textilene, Stärke 400g/m<sup>2</sup>
- Inklusive Tragetasche
- Unverwüstliche Kunststoff-Faser
- Speziell ummantelt
- Strapazierfähig und Pflegeleicht
- Verrottungsfest und UV-beständig
- 4 Eckösen
- Zuschneidbar
- Barfuß sehr angenehm

Breite 2,5 m

Länge	Preis	Grundpreis
3m	90501 59,95	GP* 7,99/qm
4m	905011 79,95	GP* 8,00/qm
5m	905012 84,95	GP* 33,98/qm
6m	905013 99,95	GP* 39,98/qm

Breite 3,0m

Länge	Preis	Grundpreis
5,5m	905014 104,95	GP* 6,36/qm
6m	905015 114,95	GP* 44,98/qm
6,5m	905016 124,95	GP* 6,41/qm
7m	905017 134,95	GP* 44,98/qm



### Villa Eco – Zeltteppich für Grasböden

- Luftdurchlässig
- Material: 100% Polyamid, UV resistent, hohe Reißfestigkeit
- Materialstärke: 500g/m<sup>2</sup>
- Inkl. Tragetasche
- Wohnlich und fußwarm mit hohem Gehkomfort

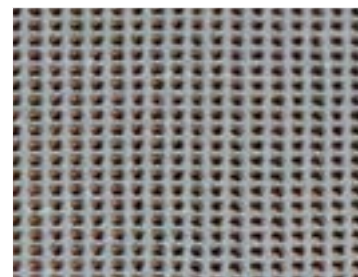

Breite 2,5 m

Länge	Grau	Preis	Grundpreis
3,0m	90402	45,95	GP* 6,13/qm
3,5m	904020	52,95	GP* 6,05/qm
4,0m	904021	62,95	GP* 6,29/qm
4,5m	904022	64,95	GP* 5,53/qm
5,0m	904023	69,95	GP* 5,60/qm
6,0m	904024	89,95	GP* 6,00/qm
30 m (nur ganze Rolle) x 2,5 m	905020	379,-	GP* 5,05/qm



**Villa Soft Deluxe –  
Der strapazierfähige  
Vorzeltteppich**

- Material: 70% PVC,  
30% Textilene
- Materialstärke: 480g/m<sup>2</sup>
- inkl. Tragetasche
- Unverwüstliche Kunststoff-Faser
- Speziell ummantelt
- Strapazierfähig und Pflegeleicht
- Verrottungsfest
- UV-beständig
- Zuschneidbar
- Barfuß sehr angenehm



**Villa Soft Deluxe Blau, Breite 3,0 m**

Länge	Preis	Grundpreis
6,0 m	904164 99,90	GP* 5,55/ qm
6,5 m	904165 106,90	GP* 16,45/ qm
7,5 m	904166 118,90	GP* 16,45/ qm
8,0 m	904167 129,90	GP* 5,41/ qm

ab 99,90



Villa Soft Deluxe Blau

**Villa Soft Deluxe Grau, Breite 2,5 m**

Länge	Preis	Grundpreis
3,0 m	90504 62,90	GP* 8,39/ qm
4,0 m	905041 82,90	GP* 8,29/ qm
5,0 m	905042 95,90	GP* 7,67/ qm
6,0 m	905043 114,90	GP* 7,66/ qm

ab 62,90



Villa Soft Deluxe Grau

**Villa Soft Deluxe Grau, Breite 3,0 m**

Länge	Preis	Grundpreis
5,5 m	905044 125,90	GP* 7,63/ qm
6,0 m	905045 134,90	GP* 0,00/ qm
6,5 m	905046 154,90	GP* 7,94/ qm
7,5 m	905047 164,90	GP* 7,33/ qm
8,0 m	905048 186,90	GP* 7,79/ qm

**Villa Soft Deluxe Plus Grau/Anthrazit,  
Breite 3,5 m**

Länge	Preis	Grundpreis
5,0 m	905051 119,-	GP* 6,80/ qm

Villa Soft Deluxe Plus

ab 119,-

Extra breit

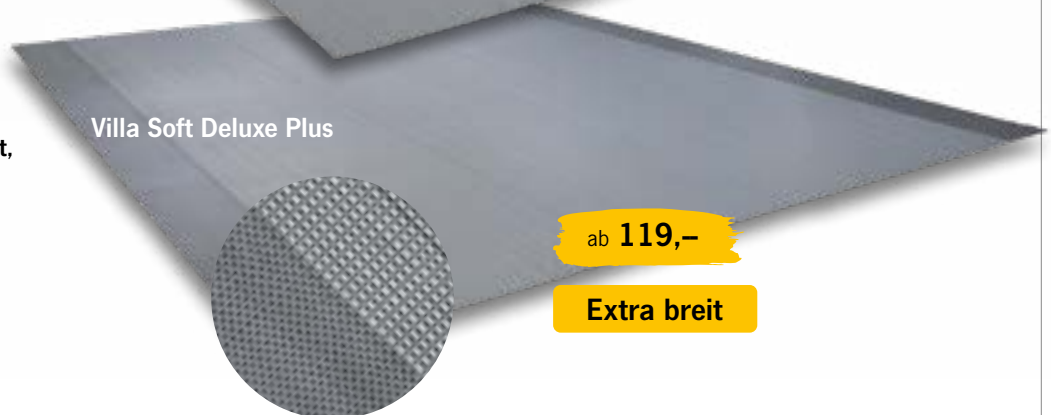



ab 44,95

## Wasserschutzplane

- Material: 100% PVC
- Trockenes Vorzelt bei starkem Regen

Diese praktische Bodenplane verhindert das Eindringen von Wasser ins Zelt. 4 separat aufzublasende Luftschläuche an den Kanten lassen das Wasser einfach vorbeifließen und das Zeltinnere bleibt trocken.



## Wasserschutzplane, Farbe Grau

Breite	Länge	Gewicht	Grau	Preis
2,5 m	2,5 m	3,1 kg	904467	44,95
2,5 m	3,0 m	3,6 kg	90446	55,95
2,5 m	4,0 m	4,5 kg	904465	73,95
2,5 m	5,0 m	5,4 kg	904466	79,95
3,0 m	4,0 m	5,1 kg	904468	54,95
3,0 m	5,0 m	6,1 kg	904469	64,95



**Achtung: Luftschläuche nicht überbefüllen**



ab 9,95

## Allzweckplanen

Vielseitig verwendbare Plane, z.B. als Abdeckplane zum Schutz vor Schmutz & Regen oder als Windschutz. Größe passend als Unterlage für Zeltteppiche. Mit eingeschweißter Verstärkungskordel und verstärkten Ecken. Wasserdicht und UV-stabilisiert. Leicht am Boden zu befestigen mit den Teppichklemmen 904489.

**Material:** PE-Gewebe 125g/m<sup>2</sup>

**Farbe:** Grau

**Maße:**

<b>NEU:</b> 2 x 3 m	90660	9,95
<b>NEU:</b> 3 x 3 m	90661	13,50
<b>NEU:</b> 3 x 4 m	90662	15,50
3 x 5 m	90656	14,95
3 x 6 m	90657	16,95
3 x 7 m	90658	17,95
3 x 8 m	90659	18,95



ab 4,95

## Tarpaulin – Zeltbodenunterlage oder Allzweckplane

- Ösen im Abstand von 1 Meter
- Wasserdicht und UV-stabilisiert
- Verstärkte Ecken

Vielseitig verwendbar als Plane zum Schutz oder als Zeltboden. PE-Gewebe 170 g/qm. **Farbe:** Blau

<b>2 x 2 m</b>	<b>Gewicht:</b> 0,73 kg	<b>90650</b>	<b>4,95</b>
<b>3 x 4 m</b>	<b>Gewicht:</b> 2,18 kg	<b>90652</b>	<b>14,95</b>
<b>4 x 5 m</b>	<b>Gewicht:</b> 3,6 kg	<b>90653</b>	<b>25,95</b>
<b>4 x 6 m</b>	<b>Gewicht:</b> 4,4 kg	<b>90654</b>	<b>29,95</b>
<b>5 x 6 m</b>	<b>Gewicht:</b> 5,5 kg	<b>90655</b>	<b>37,95</b>



6  
STÜCK

**Tarpnägel aus Kunststoff – 6 Stück**

- Mit breitem Kopf
- Zum Befestigen von Zeltteppichen, Böden, Planen etc.
- Einfach durch Ösen stecken
- Keine Stolperfalle und Verletzungsgefahr mehr

Farbe: Grau  
Material: Kunststoff  
Maße: 8cm  
6 Stück

902801 2,40

4  
STÜCK



4,45



**Klemmen – 4er Set**

Zum Befestigen von Teppichen, Sonnensegeln, Tarps u.v.a.. Einfach einclippen, schließen und fixieren. Für Materialdicke bis max. 1,2 cm

Material: PP  
Maße: L8,5xB3 cm  
4 Stück

904489 4,45



4  
STÜCK

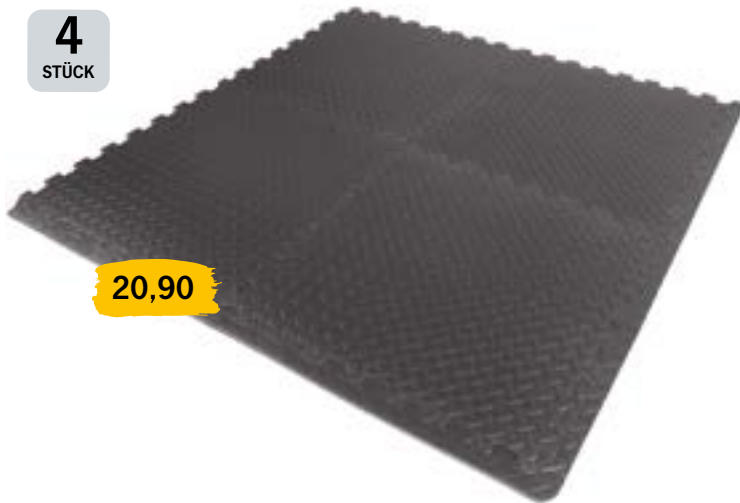

20,90

**Bodenfliesen – 60 x 60 cm**

- Universell einsetzbar
- Inklusive Eckleisten
- Weiches, stoßdämpfendes Material
- Schnell montiert

Für Zelte, Vorzelte, Markisen, Spielplatz, Hobbyraum, Kinderzimmer etc.. Keine kalten & nassen Füße mehr. Weiches, stoßdämpfendes und isolierendes Material. Individuell zuschneidbar mit Schere oder Messer.

Material: EVA  
4 Fliesen und 8 Eckleisten 90445 20,90



10,95



**Ikafloor – Der pflegeleichte Boden für Dauerstandzelte**

**Für Saison- und Dauercamper der Hit:**

Ein ebener Boden, ein flach aufliegender Teppich und keine aufsteigende Kälte in der Frühlings- und Herbstzeit.

**Die Montage ist sehr einfach!**

Es wird kein Werkzeug benötigt, da die Elemente über Rastzapfen verfügen und sich wie Bauklötze verbinden lassen.

**Das einzelne Element misst 50 x 50 x 3,5 cm.**

Geringes Gewicht, Größenanpassung mit Säge möglich. IsabellaFloor kann sowohl mit oder ohne Teppichauflage benutzt werden.



Ikafloor	904352	10,95
Ecke	904353	3,25
Seitl. Schräge	904354	9,95
Front Schräge	904355	9,95