



Wohnkomfort



# CARBEST

INNOVATIONS FOR MOBILE LIFE

## Elektrische Hubbetten für Vans, teil- oder vollintegrierte Reisemobile

- Platzsparende Schlafmöglichkeit
- Extra leichte Aluminiumprofile (Gewicht ca. 35 kg)
- Belastbar bis max. 400 kg
- Max. 6-7 Ampere, Stromverbrauch 12V bei Betrieb
- Keine Justierung nötig, Längen gleichen sich selbständig aus
- 2 Größen erhältlich: 1760x1325 mm und 1853/1761x1400 mm
- Stufenlos höhenverstellbar
- Inklusive Komfort-Matratze mit luftdurchlässigen Bezügen für eine gute Luftzirkulation und erholsamen Schlaf
- Mechanismus unter dem Lattenrost im Rahmen integriert
- Wartungsfrei
- Lattenrost mit Lattenkappen, minimiert Geräusche während der Fahrt

① Hubbett mit Seilzug 1760x1325 mm	93957	1869,-
② Hubbett mit Schienen 1853/1761x1400 mm	93958	1919,-

Alle Informationen auf Seite 495

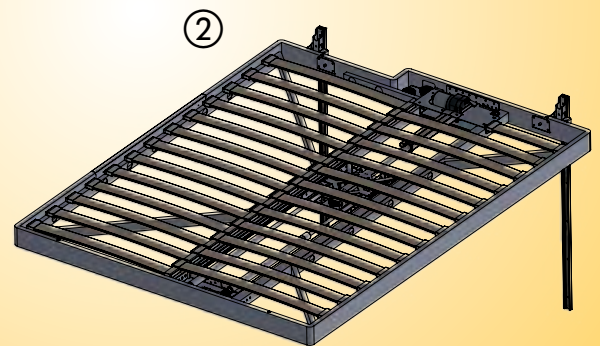
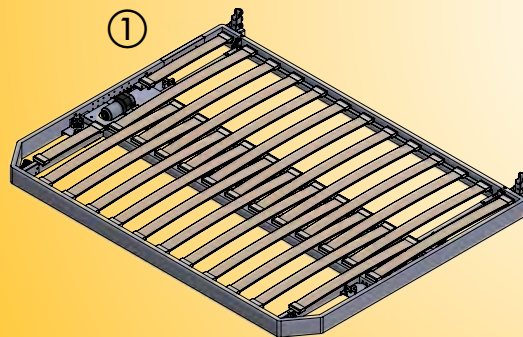

Universal Halterungen.....	480	Aufbewahrungs-/Schutznetze.....	488 – 489
Kabinenventilatoren.....	481	Zusatzbetten/Kinderbetten/Topper.....	490 – 491
Sitzauflagen/Nützliches.....	482	Schlafsysteme.....	492 – 493
Armaturen Brettablagen/Stauraum Schiebetür.....	483	Bett-Bausatz/Hubbett nachrüstbar.....	494 – 495
Fahrerhaus-Fußmatten.....	484 – 486	Fenstertaschen/Fensterpaneele.....	496
Heizfolie/Heizteppiche.....	487	Organizer Fahrerhaussitze/Innenverkleidung.....	497



Verwendung  
horizontal &  
vertikal

① **Universal Navi- und Handyhalter**

Mit Saugnapfbefestigung, um 360° drehbar, Material: ABS+PU, Farbe schwarz, Maße: 12x10x7,5cm. Gewicht 0,1 kg

**46238 7,95**

② **Universal Tablet-/ Handyhalter**

Für Tablets mit deiner maximalen Breite von ca. 10-17,7 cm, 360° drehbar, für Kopfstütze, Fahrrad, Zeltstange etc. Für Röhre mit Ø 18-34 mm. Material: Aluminium und Kunststoff Gewicht 0,3 kg

**462381 29,95**

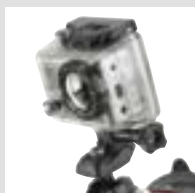

Tablet Halterung  
493466

39,95

Smartphone Halterung  
493467

36,95

Action-Kamera Halterung  
493468

22,90

1/4" Kamera Halterung  
493469

39,95



- Extrem stabile und hochwertige Halterungen
- Einfache Verriegelung mit nur einer Handbewegung
- Eine breite Palette an Befestigungsmöglichkeiten
- Wasserfest und korrosionsbeständig (Schrauben aus Edelstahl)
- Basis mit Schnellverschluss



**ROKK** | mini

Verstellbarer Haltearm  
493460 55,95



Haltesystem zum Verschrauben  
493461 19,95

Haltesystem mit Saugnapf  
493465 36,95

Haltesystem selbstklebend  
493464 24,95

Haltesystem für Rundrohre  
(z. B. für Fahrradlenker)  
493462 33,95

Haltesystem für dicke  
Rundrohre & Masten  
493463 22,95

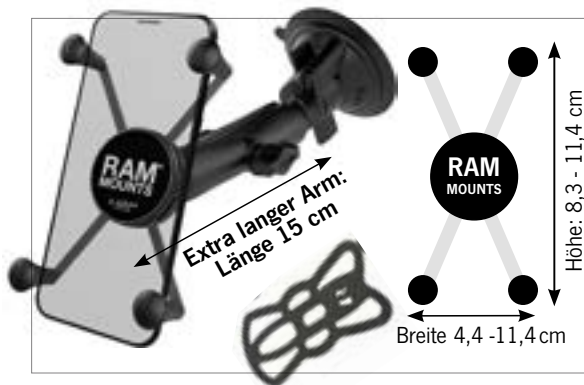

**X-Grip Universalhalterung für große Smartphones**



- Sichere Halt an der Windschutzscheibe durch starken Saugfuß
- Extra langer Haltearm für komfortable Geräte-Bedienung
- Die X-förmige Spannklammer fixiert sicher auch große Smartphones

Die universelle Smartphonehalterung für die Windschutzscheibe mit gefederter X-Grip Halteklammer. Die flexible Halteklammer passt sich den Smartphone-Dimensionen an. Der extra lange Arm ermöglicht eine bequeme Geräte-Bedienung auch aus einer größeren Distanz. Lieferumfang: Saugnapf, Basis, extra-langer Verbindungsarm, X-Grip für große Smartphones

**462382 99,95**



**SEEKR**  
BY *Caframo*



Hochwertige Ventilatoren für eine frische Brise Unterwegs, in Ihrem Reisemobil oder Caravan.



**Ultimate –**  
Einer der leisesten und stärksten 12V Ventilatoren seiner Klasse

12V

- Zwei Geschwindigkeiten möglich
- Geringer Stromverbrauch
- Ohne Schutzgitter, mit FingerSafe
- Zwei Befestigungsmöglichkeiten: Permanent oder mit abnehmbarem Saugnapf
- Lange Lebensdauer des Motors
- Verstellbarer Kippkopf
- Mit Adapter für Zigarettenanzünder

Leiser, zuverlässiger Betrieb. Direkte Luftführung in alle Richtungen. Einfach zu installieren.

Leicht zu reinigen. Maße ca.: Ø18 cm, B 13,34 x H 20,3 x T 6,3 cm. Gewicht ca. 0,48 kg.

Farbe: Weiß 462885 91,95  
Farbe: Schwarz 462886 91,95



**Tiny Tornado –**  
Handlicher, Batteriebetriebener Ventilator

**NEW**  
2023

- Mobil einsetzbar und stromunabhängig
- Verstellbarer Ventilator Kopf
- Mit Finger-Safe-System, stoppt den Betrieb bei Berührung der Ventilatorblätter
- Weicher Kunststoffgriff und Saugfuß

Tiny Tornado lässt sich Dank des Batteriebetriebs überall dort einsetzen, wo es keinen Stromanschluss gibt. Die Saugnapf-Basis lässt sich an jeder glatten Oberfläche befestigen. Der Ventilator läuft mit einer vollen D-Zellen-Batterie bis zu 24 Stunden ununterbrochen. Lieferung inklusive Gürtelclip. Maße: ca. 4,5 x 3,8 x 7 cm. Gewicht ca. 0,14 kg.

Farbe: Schwarz 462894 28,95

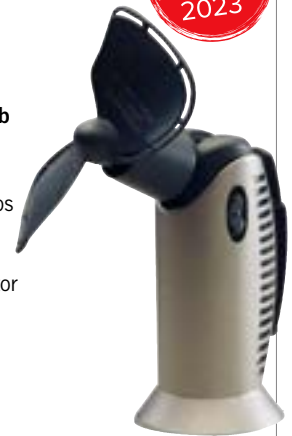

12V



**Bora –**  
12V Kabinenventilator

- 3-stufige Touch-Steuerung
- Einstellbarer Winkel
- Langlebiger 5000+ Motor mit geringem Stromverbrauch
- Kompakte Bauweise
- Einfach zu installieren
- Montage seitlich aufrecht oder nach unten

Neu entwickeltes Hochleistungsblatt mit hohem Wirkungsgrad. Maximaler Luftstrom bei minimalem Geräuschpegel, Anpassung der Lüfterdrehzahl an die Anwendung. Vollständig geschützt auf Vorder- und Rückseite. Verriegelungsnockenhalterung. Maße ca.: Ø15 cm x B16,5 x H 24,1 x T 7,6 cm. Gewicht ca. 0,58 kg.

Farbe: Weiß 462882 137,95

12V



**NEW**  
2023

**Maestro –**  
12V Ventilator inkl. LED-Leuchte

- Integrierte LED-Leuchte, umschaltbar von weiß auf rot
- Bedienung über kabelgebundene Fernbedienung
- Regelbare Geschwindigkeiten
- Flüsterleiser Betrieb

B 16,5 x H 21,5 x T 8 cm. Gewicht ca. 0,8 kg.

Farbe: Weiß 462884 164,-  
Farbe: Schwarz 462893 164,-

12V  
24V



**NEW**  
2023

**Sirocco II –**  
12/24V Premium-Kabinenventilator

- Ultraleiser Motor mit geringem Stromverbrauch
- Lange Lebensdauer des Motors von 20.000 Stunden
- 3 Geschwindigkeitsstufen und 4 Timer-Einstellungen möglich
- 360° Ventilation
- Premium-Design mit Edelstahl-Schutzgitter

Maße: Ø 18cm, B 35 x H 27,3 x T 14 cm. Gewicht ca. 0,82 kg.

Farbe: Weiß 462887 174,-  
**NEU:** Farbe: Schwarz 462892 174,-

**CARBEST**  
INNOVATIONS FOR MOBILE LIFE



**Dosenhalter Ben**

Zum Transport offener Getränke-dosen oder Flaschen. Montage an senkrechten Oberflächen oder einfach einhängen. Variables Klammersystem – zusammenklappbar.

Grau **462190 4,95**  
Schwarz **462210 4,95**

①



②



**CUP-IN Cupholder für VW T5/T6 und Mercedes V-Klasse**

Stabil durch keramisch beschichtetes Metall und Polyamid. Optimal für Behälter mit Ø 65 – 80 mm und Mindesthöhe 95 mm. Montage ohne Werkzeug. Farbe Titanium silber und matt schwarz.

① **Für breite Armlehnen:**

Nicht geeignet für Original-Armlehnen bei VW Nutzfahrzeugen > 5/2003.

Maße: 88x164x96 mm. Gewicht 220 g.

1 Stück **46220 30,95**

② **Für schmale Armlehnen:**

mit einer Mindesthöhe von 45 mm und max. Breite von 58 mm. Optimal auf Armlehnen von VW T5/T6 Sitzen oder z.B Mercedes Viano/V-Klasse. Maße:

88x148x96 mm. Gewicht 210 g

1 Stück **46206 37,95**



**Sonnenblende – Für PKW & Wohnmobile**

Kann vertikal & horizontal die Sonnenblende verlängern.

Material: Kunststoff (ABS).

Abmessungen: B 11 x L 27 x D 1,5 cm

Farbe: Grau, Gewicht: ca. 0,25 kg

**462068 29,95**

**FIAMMA**  
home is everywhere



**Pocket Ablagen**

Die multifunktionsfähigen Ablagen eignen sich für den Einbau im gesamten Fahrzeug, von der Kabine bis zur Garage, von der Toilette bis zur Küche. aus widerstandsfähigem Kunststoff. Montage mit mitgelieferten Schrauben.

① **Pocket Ablage M, weiß:**

Gewicht: 0,1 kg, Maße: B26 x T8 x H8,5 cm.

**SA1086 8,70**

② **Pocket Ablage L, weiß:**

Gewicht: 0,1 kg, Maße: B26 x T8 x H16,5 cm.

**E662 10,80**

③ **Pocket Ablage XL, grau:**

Gewicht: 0,3 kg, Maße: B38 x T10 x H16 cm.

**46213 16,70**

**Pocket Plus Ablagen**

Material: Polymer, Lieferumfang: Ablage, Schrauben und Distanzstücke.

④ **Pocket Plus Ablage M, Inhalt 1,2 Liter, cremeweiß:**

Gewicht: 0,1 kg, Maße: B 26xH9xT8,5 cm.

**46271 12,70**

⑤ **Pocket Plus Ablage L, Inhalt 4,4 Liter, cremeweiß:**

Gewicht: 0,4 kg, Maße: B 38xH 14xT 11,5 cm.

**46041 20,10**

**CARBEST**  
INNOVATIONS FOR MOBILE LIFE

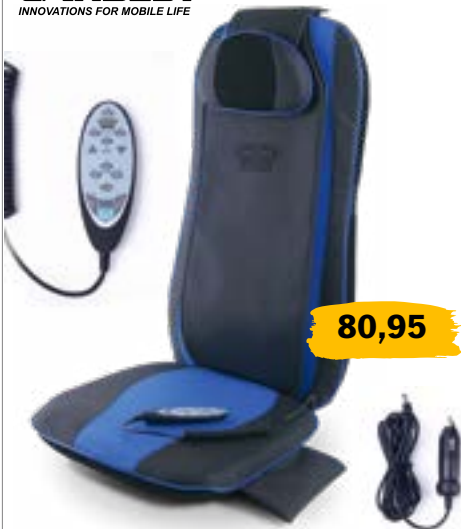

**80,95**

**12V Massageauflage**

- Massage von Rücken und Sitzfläche
- Mit 4 Shiatsu Massageköpfen mit Wärmefunktion & Vibration
- Auch als Campingsessel-Auflage verwendbar

Massagesitz inkl. 12V Adapter, 30 Watt. **94348 80,95**

**Darf nicht während der Fahrt verwendet werden!**

**froli**

**NEW 2023**



**Rücken-Aktiv-Polster für Fiat Ducato Cockpitsitz**

- Passgenau für Fiat Ducato Cockpitsitze
- Ergonomisch geformt für hohen Fahrkomfort
- Atmungsaktiver 3D-AirMesh-Bezug mit seitlichen Reißverschluss
- Waschbar bis 60°

Das Rücken-Aktiv-Polster wird einfach über die Kopfstütze gestülpt und am unteren Ende über den integrierten Klettverschluss befestigt. Seitlicher Reißverschluss zum Auswechseln der Kunststofflamellen.

Farbe Grau. **930090 55,-**

**froli**



**Rücken-Aktiv-Polster**

- Für gesunde Beweglichkeit
- Einfach anzubringen durch praktisches Befestigungssystem
- Atmungsaktiver 3D-AirMesh-Bezug mit seitlichen Reißverschluss
- Waschbar bis 60°

Rückenpolster mit Lamellen-Federkern für mehr Belüftung und Entlastung. Einsatz in allen Reisefahrzeugen, auch bei Sitzen mit Seitenairbag. Auch für Bürostühle geeignet.

Maße ca.: L60 x B30 cm. Farbe Schwarz. **93009 40,90**

Lieferung aller Artikel ohne Dekoration



**Induktions-Ladeschale für Fiat Ducato, Peugeot Boxer und Citroën Jumper ≥ 2006**

- Wird passgenau in das Fahrzeug-Cockpit integriert
- Zum kabellosen Aufladen von allen Smartphones, die induktives Laden erlauben

Smartphone einlegen und kabellos aufladen. Der Ladevorgang kann über den integrierten Ein-/Ausschalter gesteuert werden. Die verschließbare Abdeckung verhindert ein Heraus- oder Verrutschen des Mobiltelefons. Schnelle und unkomplizierte Montage: Der original Aufstellhalter wird einfach gegen die Ladeschale ausgetauscht und per Plug & Play ans Bordnetz angeschlossen. Alle Anschlusskabel im Lieferumfang enthalten. 2 weitere Anschlüsse für Zusatzgeräte sind in der Ladeschale verbaut.

Ladeschale mit USB- und HDMI-Anschluss < 2021	81763	155,-
Ladeschale mit USB- und Klinke/AUX-Anschluss < 2021	81764	155,-
<b>NEU:</b> Ladeschale mit USB und USBC (auch Ducato 8)	81765	163,-



QR-Code einscannen und Produktvideo anschauen.



**Handschuhfach-Ablage – für Mobiltelefon/Tablet inklusive Becherhalter**

Passend für Fiat Ducato, Peugeot Boxer, Citroen Jumper und RAM Promaster, ≥ 2006, wenn ein Mittelhandschuhfach verbaut ist.

Ablage mit 2 Cupholder und der Möglichkeit Mobiltelefon(e) oder Tablet sicher abzustellen (Mobiltelefon kann schräg abgestellt werden um die Navigation abzulesen). Durchbruch zum Öffnen bei Bedarf für Ladekabel im Handfach. Mit zusätzlichen Puffern und rutschhemmenden Einlagen, um Geräusche zu vermeiden. Handschuhfach bleibt komplett erhalten: wird einfach in das geöffnete Handschuhfach eingelegt.

462031 103,-

**VW T2 & T3 Ablagekonsole Froli**

Für alle Volkswagen Nutzfahrzeuge Baujahr 1979 - 1990. L60xB17xH8cm. Farbe Schwarz.

46190 32,95



**VW T4 Ablagekonsole**

Für Volkswagen Nutzfahrzeuge ab Baujahr 1990 bis 2003 mit ungepolstertem Armaturenbrett ohne Airbag. Edle Ausführung mit universell nutzbarer Aufteilung. Farbe Grau. L37xB20xH5cm.

46200 28,95



**Ablage Ducato > 1994**

Mit Platz für 2 Dosen/Flaschen 0,33 Ltr., Stifte, Sonnenbrille, Münzen und vieles mehr sowie 1 Universalfach. Farbe Anthrazit. L470xB225xH12mm.

46203 40,50

**Praktische Mittelablagen**

- Pappsperrholz beschichtet mit Anthrazit Lederdesign
- Umleimer in Anthrazit
- Bodenplatte rutschhemmend beschichtet

① Für Volkswagen T5/T6, Multivan Startline und Transporter mit Staufachklappe mittig in der Armaturentafel > 05/2003 und 2015. Nicht für Multivan Comfortline.

46395 153,-

② Für Fiat Ducato ≥. 2006 und 2013 passend für Fahrzeuge mit Plissee für Abdunklung der Frontscheibe. Material: Pappsperrholz beschichtet mit Lederimitat in schwarz, Umleimer in schwarz, Bodenplatte rutschhemmend beschichtet.

46394 110,-



**DOOR STORE – Mehr Stauraum in VW T5/T6 Schiebetüren**

- Schnell eingebaut
- 3 separate Fächer, leicht zu reinigen
- Made in UK
- Inklusive 20 Befestigungs-Clips für den Einbau

Nutzen Sie die Hohlräume in Ihren VW T5/T6 Schiebetüren. Prüfen Sie nach der Montage sorgfältig, dass beim Öffnen der Tür kein Kontakt zwischen dem Door Store und des Fahrzeuges besteht. Bitte beachten Sie: Die Ablage kann nicht verwendet werden wenn das Türfreigabekabel durch das Loch im mittleren Hohlraum geführt wird.

Door Store linke Schiebetür	461990	332,-
Door Store rechte Schiebetür	461991	332,-



# FUSSMATTEN / TEPPICHE



**EXKLUSIV**

**7,50**

**Fußmatte** für den Innenbereich  
Material: 100% Kokos, Maße: 50 x 25 cm  
Dekor „Reisemobil“ **51649 8,50**  
Dekor „Caravan“ **51651 8,50**  
Dekor „Holiday Travel“ **51657 9,50**

**Fußmatte 40 Jahre Reimo**  
Derby Flock für den Innenbereich  
Material: 100% Polypropylene,  
Maße: 50 x 25 cm. Gewicht: 0,6 kg.  
**51676 7,50**



**Fußmatte Coco Brush**  
Material: 100% Kokosfaser, Basis: Vinyl.  
Maße: 30 x 35 x 3 cm

**15,95**

**516792 15,95**

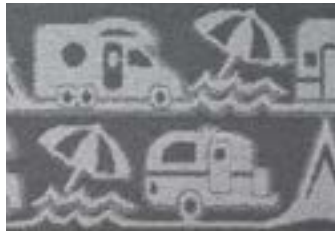

**Master Camp – Wohnraum-Teppiche, 50 cm breit**  
Frisches und munteres Design als Teppich für Wohnmobil oder Wohnwagen.  
Waschbar bei 30°. Material: Polypropylen/TPR  
**Grau 150 x 50 cm 516482 21,95**

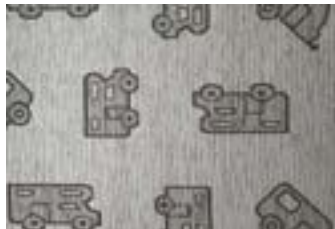

**Wohnraumteppich Runner Kamper**  
Motiv Caravan. Größe einfach mit Schere anpassen. Waschbar bei 30°.  
Material: 55% Baumwolle, 45% Polyester  
**50x150 cm in Grau 516480 24,50**

## Velours-Fußmatten

- Hochwertig, und widerstandsfähig
  - Aufwertung des Fahrerhauses mit wohnlichen Charakter
  - Isolierende Beschichtung gegen Kälte und Wärme
  - Farbe Mittelgrau
- 80 x 50 cm 51645 15,95**  
**100 x 50 cm 51646 19,95**  
**150 x 50 cm 51647 25,95**



**Fußmatte DERBY FLOCK** für den Innenbereich  
Material: 100% Polypropylene, Maße: 50 x 25 cm  
Dekor „Camper“ **51660 8,50**  
Dekor „Caravan“ **51661 8,50**



**Fußmatte Kera Kamp**  
Maße: 40 x 60 cm, Motiv: Reisemobile und Caravans. Material: PP/Gummi  
Schwarz **51668 9,50**  
Grau **51669 9,50**

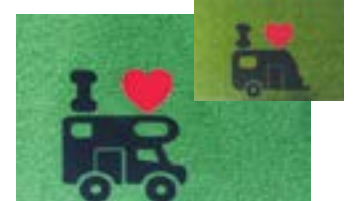

**Fußmatte Green Flock**  
Maße: 40 x 60 cm, Motiv: Caravan. Material: PP/Gummi  
Caravan **51671 10,95**  
Reisemobil **51675 10,95**



**Fußmatte Life is a Journey**  
Robuste Fußmatte, schwarz mit farbigem Emblem-Aufdruck. Die gummierte Rückseite verhindert ein Verrutschen. Perfekt für den Wohnraum im Fahrzeug, für das Vorzelt oder für Zuhause. Größe: 60 x 40 cm **516431 19,95**



**Fußmatte Camper**  
Maße: 40 x 60 cm, Motiv: Reisemobile  
Material: PP/Gummi  
Schwarz **51667 9,50**



**Fußmatte Nevada**  
Maße: 60 x 40 cm.  
Für Einstiegsbereich  
Farbe Grau **51643 11,50**



**Gummifußmatte Love Knot**  
Maße: 47x62cm, Material: 100% Gummi, von Hand waschbar bis 30°C  
Schwarz **516642 19,95**



**Gummifußmatte Twin**  
Maße: 47x62cm, Material: 100% Gummi, von Hand waschbar bis 30°C  
Schwarz **516641 19,95**

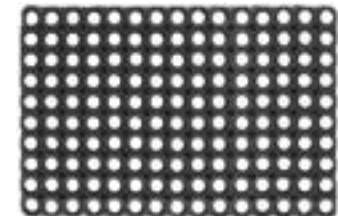

**Fußmatte Gummi**  
Material: 100% Gummi  
Maße: 60 x 40 x 2 cm  
Matte **51664 10,50**  
Verbindungs-Set **516640 2,50**



**Fußmatte Kunstrasen**  
Material: 100% Polyethylen  
Maße: 60 x 40 cm  
Farbe Grün **51663 9,95**  
Farbe Grau **51662 9,95**

GUMMI-FUSSMATTEN Vollgummi	BASIC FUSSMATTEN Nadelvliessteppich	PREMIUM-FUSSMATTEN Weich-PVC	PLUS FUSSMATTEN Nadelvlies-Veloursteppich	EXQUISIT FUSSMATTEN Veloursteppich
				
Oberseite / Unterseite	Oberseite / Unterseite	Oberseite / Unterseite	Oberseite / Unterseite	Oberseite / Unterseite
<ul style="list-style-type: none"> <li>• Oberseite mit Gitterstruktur</li> <li>• Schützt den Innenraum perfekt vor Nässe</li> <li>• Genoppte Unterseite verhindert Verrutschen</li> <li>• Farbe: Schwarz</li> </ul>	<ul style="list-style-type: none"> <li>• Oberseite aus Nadelvlies</li> <li>• Ränder eingefasst - kein Ausfransen</li> <li>• Rückseite mit rutschfester Kunststoffstruktur</li> <li>• Farbe: Anthrazit</li> </ul>	<ul style="list-style-type: none"> <li>• 10 mm Stärke</li> <li>• Hygienisch</li> <li>• Einfach zu reinigen</li> <li>• 100% PVC, recyclingfähig</li> <li>• Antirutsch Rückseite</li> <li>• Antistatisch</li> <li>• Farbe: Schwarz</li> </ul>	<ul style="list-style-type: none"> <li>• Oberseite aus dichtem Nadelvlies-Velours</li> <li>• Rückseite mit rutschfestem Gummigranulat</li> <li>• Ränder eingefasst - kein Ausfransen möglich</li> <li>• Farbe: Anthrazit meliert</li> </ul>	<ul style="list-style-type: none"> <li>• Hochwertige Oberseite aus weichem Velours mit edler Optik</li> <li>• Hochwertige Einfassung</li> <li>• Rutschfeste Gummirückseite</li> <li>• PU-Rückenbeschichtung für noch mehr Isolation</li> <li>• Farbe: Schwarz</li> </ul>

Fahrzeugtyp	Baujahr	Gummimatten (Vollgummi)		BASIC Fußmatten		Premium Fußmatten		PLUS Fußmatten		EXQUISIT Fußmatten	
Fiat Ducato/Peugeot Boxer/Citrëon Jumper	1994-2002					515803	39,95	51561	77,95	516018	137,-
Fiat Ducato/Peugeot Boxer/Citrëon Jumper	2002-2006	51680	44,95	51622	32,95	515802	39,95	51567	77,95	516017	137,-
Fiat Ducato/Peugeot Boxer/Citrëon Jumper	2006-2014	51681	45,95	51673	39,95	515801	39,95	515711	77,95	516051	137,-
Fiat Ducato/Peugeot Boxer/Citrëon Jumper	> 2014	51681	45,95	51674	39,95	515800	39,95	515711	77,95	516051	137,-
Opel Movano	> 2021										
VW Caddy/ VW Caddy Maxi	2008 - 2020	516802	33,95					515712	59,95	516052	109,-
VW Caddy/ VW Caddy Maxi	> 2020	516814	29,95					516019	71,95	516020	131,-
VW T4	> 9/1995	516803	38,95	51625	40,95			51557	77,95	516022	137,-
VW T5	> 2003	516804	44,95	51626	40,95	515804	43,95	51579	77,95	516025	137,-
VW T6.1/T6	> 2015	516805	44,95	51578	29,95	515805	43,95	51579	77,95	516025	137,-
VW T7 Multivan	> 2021	516816	42,95	516357	39,95			515713	64,95	516053	114,-
VW Crafter/MAN TGE	> 2018	516811	45,95					516026	77,95	516027	137,-
MB Sprinter/ VW Crafter	2006-2018	51683	49,95	51634	40,95	515806	45,95	516030	83,95	51606	137,-
MB Sprinter/VW LT	1996 - 2006	51683	49,95					516031	83,95	51602	137,-
MB Sprinter	> 2018	516812	49,95	516039	39,95			516028	77,95	516029	137,-
Iveco Daily	> 2014	516806	36,95								
Renault Trafic / Nissan NV 300 / Fiat Talento	> 2014	516801	43,95					51581	77,95	516032	137,-
Opel Vivaro B	2014-2019										
Mercedes Vito / Viano	2003-2014	516809	34,95								
Mercedes Vito / V-Klasse/Pössl Campstar /Vanstar	> 2014	516810	34,95	516341	35,95			516033	77,95	516021	137,-
Ford Transit	2000-2013	516808	26,95	51627	40,95						
Ford Transit (Handbremse links)	2004-2006			51629	40,95						
Ford Transit (Handbremse links)	2006-2013			516351	39,95			515731	77,95	516034	137,-
Ford Transit Custom	> 2014	78098	38,95	516352	39,95			516035	77,95	516036	137,-
Citrëon Spacetourer/Jumpy/Peugeot Traveller/Expert/Toyota Proace Verso/Pössl Campster/Vanster	> 2016										
Opel Vivaro C/Zafira Life	> 2020	516800	33,95	516353	39,95			516037	77,95	516038	137,-
Fiat Scudo/Ulyssee	> 2022										

**HINWEIS:** Die Abmessungen sind auf 2 Einzelsitze im Fahrerhaus abgestimmt, nicht geeignet für Doppelsitzbänke.

**Fahrerhausteppich für VW T6 Multivan**

- 1-teiliger Teppich für Fahrerhaus
- Qualität: Premium TPO Tuftvelour
- Mit Einfaßband

Luxus Ausführung (Tuftvelour 920g/m²)

Farbe Schwarz      515821      229,-





# FAHRERHAUS-EINSTIEGSMATTEN / FUSSMATTEN



**CARBEST**  
INNOVATIONS FOR MOBILE LIFE

## Fahrerhaus-Einstiegsmatten-Sets

Hochwertige Einstiegsmatten-Sets zum Schutz des Fahrzeugaums vor Nässe und Schmutz.

Fahrzeugtyp	① Farbe Anthrazit		② <b>NEU:</b> Farbe Schwarz gestreift	
<b>NEU:</b> VW Caddy/ VW Caddy Maxi ab 2020	516024 (2er Set)	69,95	51812 (2er Set)	13,95
<b>NEU:</b> VW T4	516040 (2er Set)	69,95	51801 (2er Set)	13,95
VW T5 / T6.0	516010 (3er Set)	63,95	51802 (2er Set)	13,95
<b>NEU:</b> VW T6.1	516010 (3er Set)	63,95	51803 (2er Set)	13,95
VW T7	516023 (3er Set)	56,95	51804 (2er Set)	13,95
Mercedes Vito/Viano > 2014	516013 (3er Set)	70,95	51813 (2er Set)	13,95
Citroën Spacetourer > 2016	516012 (4er Set)	78,95	51814 (2er Set)	13,95
Fiat Ducato > 2006	516016 (2er Set)	53,95	51806 (2er Set)	13,95
<b>NEU:</b> Fiat Ducato > 2014	516016 (2er Set)	53,95	51808 (2er Set)	13,95
VW Crafter > 2018	516011 (2er Set)	41,95	51800 (2er Set)	13,95
<b>NEU:</b> Mercedes Sprinter 2014 -18			51811 (2er Set)	13,95
Mercedes Sprinter > 2018	516014 (2er Set)	53,95	51800 (2er Set)	13,95
<b>NEU:</b> Ford Transit > 2014	516041 (2er Set)	69,95	51809 (2er Set)	13,95
Ford Transit Custom > 2016	516015 (2er Set)	53,95	51810 (2er Set)	13,95



**HEOSdoor mat®**

## Fußabtreter für Fahrerhaus-Einstiege

- Verwendung ohne Zusatzbefestigung
- 1 Paar, exakt dem Einstieg des Fahrzeugs angepasst
- 100% Polypropylen, Farbe: Anthrazit

VW T5/T6	51670	58,95
Ford Transit, Ford Nugget > 2000	516075	28,95
Renault Master, Opel Movano, Nissan NV 400 > 2010	516077	28,95
Renault Master, Opel Movano Bj. 2000-2010, Iveco Daily Bj. 2000-2014	516076	28,95
Duc. 230/244, Boxer, Jumper Bj. 1994-2006	51607	28,95
Duc. 230/290, Boxer Jumper Bj. 2006-2019	516072	28,95
<b>NEU:</b> Fiat Ducato > 09/2019	516079	28,95
Mercedes Sprinter Bj. 2006-2018	516074	28,95
<b>NEU:</b> Mercedes Sprinter > 2018	516070	28,95



**ADRIA**  
Freizeit mit noch mehr Komfort

**Einstiegsmatte  
speziell für Adria  
Reisemobile**  
Größe 45x21 cm,  
Farbe Anthrazit  
51616 12,95



## Fußmatten/Teppiche für Campster/Vanster/Campstar/Vanstar von Pössl, Citroën Spacetourer, Peugeot Traveller, Mercedes Vito und baugleiche

Matten für den Fußraum unter dem Armaturenbrett, Einstieg, Kofferraum u. Wohnraum. Material: Synthetikfaser 1900 g/m<sup>2</sup> in Grau und Anthrazit, jeweils schwarz gestreift.

CARBEST INNOVATIONS FOR MOBILE LIFE	Für Pössl Campster			Für Pössl Vanster			Für Pössl Campstar			Für Pössl Vanstar		
	Farbe Grau	Farbe Anthrazit	Preis	Farbe Grau	Farbe Anthrazit	Preis	Farbe Grau	Farbe Anthrazit	Preis	Farbe Grau	Farbe Anthrazit	Preis
① Fahrerhaus	51686	51687	48,95	51032	51033	47,95	51700	51701	48,95	51714	51715	48,95
② Fahrerhaus Einstieg (2 St.)	51688	51689	13,95	51688	51689	13,95	51702	51703	13,95	51702	51703	13,95
③ Wohnraum Einstieg	51698	51699	17,95	51698	51699	17,95	51704	51705	17,95	51704	51705	17,95
Wohnraum o. Schienen	51690	51691	48,95	516000	516001	47,95	51706	51707	48,95	51720	51721	48,95
④ Wohnraum m. Schienen	51692	51693	56,95	516002	516003	54,95	51708	51709	56,95	51722	51723	56,95
Kofferraum o. Schienen	51694	51695	42,95	516004	516005	41,95	51710	51711	42,95	51724	51725	42,95
⑤ Kofferraum m. Schienen	51696	51697	51,95	516006	516007	50,95	51712	51713	51,95	51726	51727	51,95

**Elektrische Fußbodentemperierung**

- Sicherer Betrieb über 230V Transformator (Folie 48 Volt)
- Ultradünne Folie, nur 0,3 mm stark
- Einfache nachträgliche Installation (Folie wird auf den Fußboden gelegt und mit Klebeband 870131 fixiert)
- Perfekte Anpassung an Ihre Fußbodenfläche möglich
- Optimale Wärmeverteilung und hohe Heizleistung: 80 Watt / m<sup>2</sup>

① Heizfolie, B: 43 cm, 5 Meter	870110	115,-
20 Meter	870111	460,-
① Heizfolie, B: 53 cm, 5 Meter	870112	150,-
20 Meter	870113	600,-
① Heizfolie, B: 69 cm, 5 Meter	870114	220,-
20 Meter	870115	880,-
<b>Umformung von 230V auf Sicherheitskleinspannung (48 V):</b>		
② Transformator 250 VA	870123	178,-
② Transformator 350 VA	870124	194,-
③ Crimpwerkzeug (zum Klammern)	870125	87,95
④ Klemmverbindung 2,5 - 6 mm <sup>2</sup> , 1 St.	870126	2,60
Kabel für die Heizfolie, 10 Meter	870116	30,-
20 Meter	870117	59,95
Klebeband für Heizfolie transparent, 20 mm, 20 m Rolle GP* 0,30 / 1 m	870131	5,95
Klebeband f. elektrische Versiegelung 48W 50 mm, 30 m Rolle GP* 1,83 / 1 m	870127	54,95



**Beheizbare Fahrerhaus-Fußmatte für Fiat Ducato und VW T5 / T4**

- Lieferbar in 12V bzw. 230V
- Isoliert gegen Kälte von unten

Für Fiat Ducato, Peugeot Boxer, Citroen Jumper ab Bj. 7/2006, VW T5 und T4

Version Luxus. 230 Volt. 71 Watt. 1-teilig für das gesamte Fahrerhaus  
51609 351,-



12V

**12 Volt Fußbodenheizung**

- Kurze Aufwärmzeit
- Geringer Stromverbrauch
- Kostengünstig in Anschaffung und Betrieb (Gebrauch)
- Flexibel und einfach zu verlegen
- Wartungsfrei und lautlos
- Keine Staubaufwirbelung

Weniger als 1mm stark, Material flexibel. Das Glasfasergewebe besteht aus wärmeleitenden Karbonfasern, die in wenigen Minuten eine angenehme Wärme erzeugen.

**Technische Daten:** Spannung: 12 Volt, Leistung: ca. 160 Watt/m<sup>2</sup>, Anschlussleitung: ca. 2 m mit Universalstecker

Größe 50 x 100 cm	87040	107,-
Größe 50 x 150 cm	87041	150,-



12V

230V

ab 74,95

**12V und 230V Heizteppiche**

- Beidseitig verwendbar, hochwertige Qualität
- Kurze Anlaufzeit ca. 10 Minuten
- Wohlige Temperatur bis ca. 30 Grad

**12 Volt Heizteppiche:**

Leistung: ab ca. 35 Watt bis ca. 90 Watt, Anschlussleitung: ca. 2 m mit Universalstecker

① Hellbraun 60 x 40 cm	87042	74,95
① Hellbraun 60 x 70 cm	87043	117,-
② Orangebraun 60 x 40 cm	87014	74,95
② Orangebraun 60 x 70 cm	87013	117,-

**230 Volt Heizteppiche 230 V**

③ Silber 60 x 70 cm, ca. 60W	87050	117,-
③ Silber 60 x 100 cm, ca. 90W	87051	142,-
④ Braun 60 x 70 cm, ca. 50W	87023	119,-
④ Braun 60 x 100 cm, ca. 70W	87022	142,-

**230V Filz-Heizteppiche**

- Oberflächenmaterial Filz, Farbe Grau
- Oberflächentemperatur: 40°C - 50°C
- Überhitzungsschutz
- Spannung: 230 Volt, 50 Hz
- Schutzart/-Klasse IP 20 / II

60 x 45 cm		
230 V / 65 W, Gewicht 1,5 kg	87054	104,-
100 x 60 cm		
230 V / 170 W, Gewicht 2,5 kg	87055	149,-



ab 104,-

GP\* = Grundpreis pro angegebener Einheit



## Sliiper Rausfallschutz inkl. Befestigungsgurt

Wichtige Sicherheit für Ihre Kinder ist der Rausfallschutz in 4 Modellbreiten. Eine ausreichende einheitliche Höhe von 50 cm erfüllt die Anforderungen der DIN 1645 und 1646. Fingerschutz für die kleinsten und maximaler Durchblick für Kinder und Eltern ist gewährleistet. 8 variable Befestigungspunkte können frei gewählt werden. Lieferung inkl. Montagematerial.

Breite 70 cm	47523	60,95
Breite 100 cm	47524	67,95
Breite 150 cm	47525	88,95
Breite 190 cm	47526	99,95

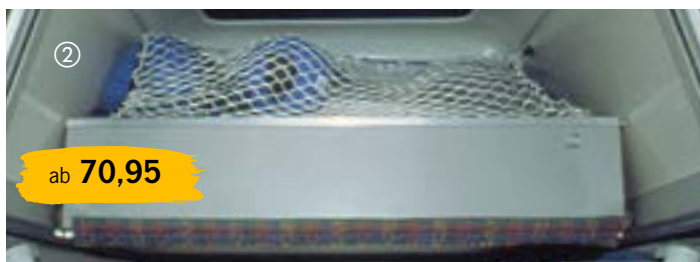

## Schutznetze zur Personen- oder Gepäcksicherung

### ① Alkoven - Schutznetze, TÜV-geprüft.

Absturzsicherung für Hochdach- und Alkovenbetten. Schutz für Gegenstände und schlafende Kinder. Oben mit breitem Gurt und Spezialhaken am Dach befestigt; unten sicher mit 4 Verschlüssen gehalten.

106 x 35 cm	46187	70,95
180 x 58 cm	46176	185,-
150 x 58 cm	46177	175,-

### ② Schutznetze (nicht zur Personensicherung !)

Sicherung von Gepäckstücken. Elastisch und reißfest. Kürzbar, inkl. 4 Befestigungsösen. Netzhöhe ca. 60 cm. 100% Polyester.

Breite 80-120 cm	46184	18,95
Breite 100-140 cm	46182	16,95
Breite 140-180 cm	46183	19,95
Breite 200 cm	46185	20,95

### ③ Schutznetze (nicht zur Personensicherung !)

Zur Sicherung von Gepäckstücken im Alkoven.

150 x 58 cm	461770	70,95
180 x 58 cm	461760	73,95



## Kiiper-Netze und Kiiper-Boxx

① **Kiiper-Netze**, nach unten offen. Für Wohnmobil, Caravan oder Campingbus. Quer oder hochkant an Wand, Decke oder auf dem Boden montierbar. Die elastischen Netze gibt es in 4 Größen, Farbe Schwarz.

L 200 x H 250 mm	47510	18,95
L 270 x H 250 mm	47511	20,95
L 350 x H 250 mm	47512	25,95
L 450 x H 250 mm	47513	31,95

② **Kiiper-Boxx**, in 2 Längen erhältlich. Farbe Schwarz. Lieferumfang: Kiiper-Boxx, 1x Netz mit angenähten Netzhaltern, Montagematerial. Wichtig: Keine Bodenplatte enthalten.

L 400 x H 250 x T 100 mm	47514	43,95
L 600 x H 250 x T 100 mm	475141	50,95



## Kiiper Mini Ablagenetz

Nach unten offen. Für Wohnmobil, Caravan oder Campingbus. Quer oder hochkant an Wand, Decke oder auf dem Boden montierbar. Die elastischen Netze gibt es in 4 Größen, Farbe Schwarz.

Set 1	L 200 x H 40 mm	47519	10,95
Set 2	L 400 x H 40 mm	47520	13,95
Set 3	L 200 x H 130 mm	47521	14,95
Set 4	L 400 x H 130 mm	47522	16,95

**CARBEST**  
INNOVATIONS FOR MOBILE LIFE

**NEW**  
2023

Die elastischen Netze halten den Inhalt sicher und fest



Robuster Profilrahmen

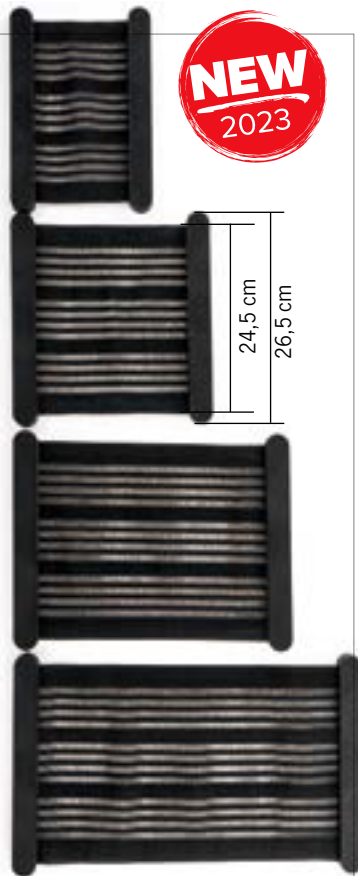

**Ablagenetze in 4 Größen**

- Vielfältige Einsatzmöglichkeiten
- Elastisches Netzgewebe
- Schnell und einfach angebracht

Die Ablagenetze bieten festen Halt für Ihre Utensilien. In 4 Größen erhältlich. Lieferumfang: Ablagenetz, Profilrahmen und Montagematerial. Farbe Schwarz.

① Ablagenetz S, B 20 x H 26,5 cm	<b>461945</b>	<b>12,95</b>
① Ablagenetz M, B 27 x H 26,5 cm	<b>461946</b>	<b>14,95</b>
① Ablagenetz L, B 35 x H 26,5 cm	<b>461947</b>	<b>16,95</b>
① Ablagenetz XL, B 45 x H 26,5 cm	<b>461948</b>	<b>18,95</b>

**CARBEST**  
INNOVATIONS FOR MOBILE LIFE

**NEW**  
2023



**Aluminium-Ablagefächer inklusive elastischem Netz**

- Stabiler Aluminiumrahmen und elastisches Netzgewebe
- Die Ablagefächer sind vormontiert und können direkt befestigt werden
- 6 Bohrungen im Aluprofil zur einfachen Wandmontage

Schaffen Sie im Fahrzeug zusätzlichen Stauraum für Ihre Utensilien. Die Ablagefächer sind in 3 Größen mit vormontiertem Netz erhältlich. Farbe Alurahmen und Netz: Schwarz.

① Ablagefach S, B 32,5 x H 12 x T 8 cm	<b>461942</b>	<b>29,95</b>
② Ablagefach M, B 39 x H 20 x T 8 cm	<b>461943</b>	<b>34,95</b>
③ Ablagefach L, B 44 x H 22,5 x T 8 cm	<b>461944</b>	<b>39,95</b>

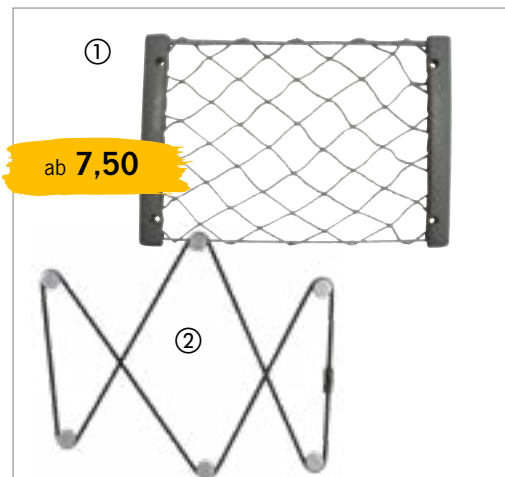

ab **7,50**

**Ablagenetze zur Wandbefestigung oder an Sitzrückseite**

- ① **Ablagenetz für Tür**  
ca. 315 x 215 mm. Stabiler Halterahmen. Kunststoff Grau, inkl. 4 Schrauben und Abdeckungen.  
**461941**      **7,50**
- ② **Ablage-Spannsystem-Set** bestehend aus:  
2m Rundschnur, 6 Befestigungsknöpfen mit Schraubenabdeckkappen und Verbinder  
**919261**      **16,95**

**Ablagefächer**



Abb. zeigt eine Zusammenstellung von Netz und Aluminiumrahmen.

**Ablagenetze für Alurahmen**

① 302 x 169 mm	<b>46196</b>	<b>11,95</b>
② 366 x 180 mm	<b>46194</b>	<b>10,95</b>
③ 415 x 210 mm	<b>46195</b>	<b>19,95</b>

**Alurahmen für Ablagenetze (Lieferung ohne Netz)**

④ Grösse S, 325 x 180 x 80 mm passend für Netz 46196	<b>461960</b>	<b>35,95</b>
⑤ Grösse M, 390 x 200 x 80 mm passend für Netz 46194	<b>461940</b>	<b>41,95</b>
⑥ Grösse L, 440 x 225 x 80 mm passend für Netz 46195	<b>461950</b>	<b>43,95</b>

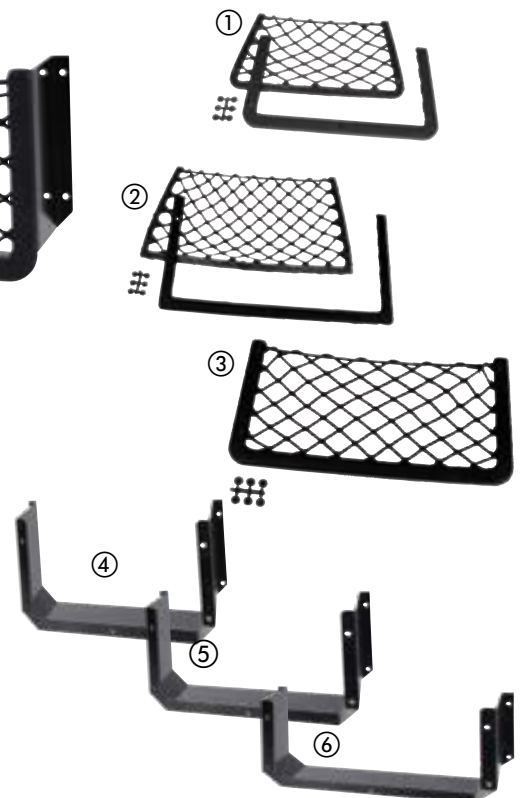

# FAHRERHAUS-ZUSATZBETTEN



Abb. zeigt Mercedes Benz V-Klasse

**CARBEST**  
INNOVATIONS FOR MOBILE LIFE

## Fahrerhauszusatzbetten

- 8 cm hoch
- Bezug abnehmbar und waschbar
- 2-fach klappbar (Gewicht ca. 11 kg)
- Farbe: Grau



Abb. ähnlich

Fiat Ducato (auch Ducato 8), Peugeot Boxer, Citroën Jumper > 2002	421742	219,-
VW T6.1, T6, T5, T4	421743	219,-
VW Crafter, MAN TGE > 2017	421744	219,-
Mercedes Benz V-Klasse, Vito Tourer ab Bj. 2014	421745	219,-
Mercedes Benz Sprinter > 2018	421746	219,-
Renault Trafic, Fiat Talento, Nissan NV300, Opel Vivaro > 2002	421747	219,-
Ford Transit Custom > 2013	421748	219,-
Citroën Spacetourer/Jumpy, Peugeot Expert/Traveller, Toyota Proace, Opel Zafira, Fiat Scudo > 2015	421749	219,-
Tragetasche	421750	49,95



Abb. ähnlich



## CampSleep – Zusatzbett für das Fahrerhaus

- Stabilisierung durch einen Gurt vom Bett zum Handgriff (Beifahrer)
- Strapazierfähiger Stoff, abnehm- und waschbar
- Seitliche Holzplattenverstärkung für den Oberkörper
- Stärke der Matratze 10 cm
- Option: Schutztasche gegen Verschmutzung

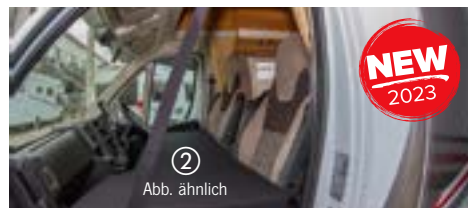
Passend für folgende Fahrzeuge:

Fahrerhaus in Wohnmobilen (2-Sitzer) > 2005, z.B: Ducato / Sprinter / Transit / Crafter / Boxer / Master / Jumper / Daily / Movano > 2021  
CampSleep wird 2-fach aufgeklappt. Gesamtlänge von Tür zu Tür ca. 160 cm. Die Tiefe zum Handschuhfach beträgt ca. 74 cm, zum Lenkrad ca. 44 cm. Gewicht ca. 7 kg.

① CampSleep, Linkslenker	42173	399,-
② <b>NEU:</b> CampSleep, Rechtslenker	42175	409,-

### ③ CampSleep Small – Zusatzbett für das Fahrerhaus in kleinen Nutzfahrzeugen

Das komfortable Zusatzbett für das Fahrerhaus der kleineren Nutzfahrzeug-Klasse, z. B. VW T6/T5, Mercedes Vito, u.a. Das Bett wird lediglich 2-fach aufgeklappt. So kann bequem eine weitere Schlafmöglichkeit auf den Sitzen im Fahrerhaus geschaffen werden. Maße: 148x64x10 cm. Gewicht nur ca. 6 kg.

<b>CampSleep Small, Linkslenker</b>	42174	299,-
<b>NEU: CampSleep Small, Rechtslenker</b>	421741	349,-

### Schutztasche für CampSleep Zusatzbetten (o.Abb.)

Praktische Schutztasche. Schützt vor Verschmutzung und Staub.  
Maße: 85x86x25 cm

421731 35,95



Befestigung durch Einhängen an den Kopfstützen

Befestigung an mitgelieferten Alu-Teleskopstangen



**Cabbunk**  
PATENTIERTE KABINEN-KINDERBETTSYSTEME

Inklusive Montagesatz  
Inklusive Stautasche

## Patentiertes Kabinen-Kinderbettssystem für Fahrerhaus-Drehsitze

- Für zusätzliche Schlafplätze im Fahrerhaus
- Liegefläche: ca. 174 x 55 cm
- Tragkraft bis max. 70 kg pro Bett
- Einfache Montage & Demontage unter 1 Minute
- Robuste, doppelwandige Teleskop-Aluminiumstange
- Robustes und abriebfestes Nylon-Gewebe
- Kompaktes Packmaß bei Nichtgebrauch & Lagerung
- Gewicht: Einzelbett 3,5kg, Doppelbett 7 kg
- Waschbar bis 30 °C

	VW Caddy, VW T4/T5/T6, Mercedes Viano/Vito/Metris, Ford Transit Custom, Renault Trafic	VW Transporter mit Doppelsitz*	Ford Transit < 2014	Renault Master/ Opel Movano < 21	Mercedes Sprinter, VW Crafter, Fiat Ducato, Peugeot Boxer, Ford Transit (> 2015)	3-fach Sitz alle Fahrzeuge						
Einzelbett	42193	294,-	42188	245,-	42197	294,-	42195	294,-	42191	294,-	—	—
Doppelbett	42194	529,-	42189	425,-	42198	529,-	42196	529,-	42192	529,-	42199	529,-

\*Montagesatz 42180 mitbestellen

## Faltbare Topper

Matratzenauflagen für Ihre Schlafbank, klappbar

- Gleicht Unebenheiten aus
- Hoher Schlafkomfort
- Angenehmer Stoff
- Kleines Packmaß
- Leichtes Gewicht
- Inklusive praktischer Verstaue-Tasche



Der faltbare Topper, maßgeschneidert für den VW T5 / T6, Marco Polo (Horizon und Activity) sowie Pössl Campster.

Dient dem Ausgleich der Unebenheiten, die durch die Schlafbank gegeben sind. Der Schlafkomfort wird durch die zusätzliche Matratzenauflage enorm gesteigert.

Die Faltfunktion erleichtert das Verstauen und den Transport, so findet sich immer ein Platz für Ihren faltbaren Topper.

Material: Stoffbezug aus Polyester, Matratze aus Kaltschaum.



Abbildung zeigt Topper im Pössl Campster



Komfortkeil für VW T5/T6

Faltbarer Topper für VW T5 / T6, California Beach, Multivan KR, mit 3er Sitzbank	59013	179,-
Komfortkeil für VW T5/T6 (für 59013)	590130	69,-
Faltbarer Topper Marco Polo Horizon / Activity	59014	179,-
Faltbarer Topper Marco Polo (mit Möbelzeile)	59015	169,-
Faltbarer Topper Pössl Campster	59016	169,-



ab **59,95**

## Gelschaum-Matratzentopper

- Hoher Schlafkomfort
- Weicher Memory Schaum mit eingearbeiteten Gel-Partikeln zur Temperaturregulierung
- Memory Schaum paßt sich exakt der Körperform an und kehrt nach Druckbelastung in den ursprünglichen Zustand zurück
- Perfekt auf Reisen und Zuhause
- Schont die Matratze

Der Antirutsch-Effekt und Gummibänder auf der Unterseite fixieren die Topper auf der Matratze für sicheren Sitz. Leicht zusammenrollbar mit 2 Gummibändern. Material: Außenbezug 100% Jacquard-Gewebe (abnehmbar und waschbar bis 40°C). Füllung: 45D Memory-Schaum mit eingearbeiteten blauen Gel-Partikeln. Zertifiziert nach OEKO-TEX Standard 100. (Hinweis: nach dem Öffnen und Ausrollen bis zur vollständigen Entfaltung ruhen lassen)

Topper L195 x B80 x H4 cm, Gewicht 3,1 kg	59031	59,95
Topper L195 x B120 x H4 cm, Gewicht 4,8 kg	59032	79,95



Wendefunktion

## Gelkopfkissen mit Memory-Schaum

- Kühlende Gel-Auflage auf der einen Seite
- Memory-Schaum auf der anderen Seite
- Memory-Schaum passt sich der Körperform an
- Abnehmbarer, waschbarer Bezug

Das Kissen sorgt für einen entspannten Schlaf. Wendefunktion: Die kühlende Gel-Auflage (45x27cm) für die Sommermonate auf der einen Seite, Memory-Schaum auf der anderen Seite. Perfekt auf Reisen, aber auch für zuhause.

Material: Außenbezug 100% Poly-Mesh-Gewebe, Füllung: Memory-Schaum 850 g + 360 g Gel (zertifiziert nach OEKO-TEX Standard 100) Maße: L60 x B40 x H12 cm, Gewicht: 1,3 kg  
Inklusive Transporttasche **59030 24,95**

## Rückbank-Luftmatratze für PKW, SUV, Limousinen

- Matratze und Standfuß separat aufblasbar und trennbar
- Ohne Standfuß auch als Matratze für Camping im Zelt oder zuhause nutzbar
- Maße L 137 x B 84 x H 8cm / Fuß 30cm hoch
- Inklusive 2 aufblasbaren Kissen
- Inklusive 12 V Luftpumpe mit 3 Adaptern
- Inklusive Packtasche und Reparatur-Set
- Material: PVC + Velour
- Farbe Grau



Standfuß separat aufblasbar und abnehmbar



Inklusive 12V Luftpumpe

Gewicht ca. 2 kg 93088 49,95

**froli**

Matratze



**NEW**  
2023



Unterfederung

Auflagegitter



Unterfederung beugt  
Verspannungen vor und  
wirkt druckentlastend.

### Nachrüst-Schlafset für VW T5/T6.0 California

- Das Schlafset besteht aus Matratze, Unterfederung und Auflagegitter
- Höherer Schlafkomfort durch Komfortunterfederung
- Qualitätsmatratze mit 48kg/cbm Raumgewicht
- Wirkt druckentlastend und beugt Verspannungen vor
- Matratzenbezug: Oberseite aus Doppeltuch, Unterseite aus atmungsaktivem Airmesh-Gewebe, waschbar bei 30° C

Das Lattenrost in Ihrem Fahrzeug dient als Grundlage für das neue Bett-system und muss nicht ausgebaut werden. Einfach die alte Matratze heraus-nehmen, Auflagegitter und die Unterfederung ausrollen, befestigen, neue Matratze drauf. Fertig! Das Auflagegitter verhindert das Durchrutschen der Federn durch das Lattenrost. Die Federmatte ermöglicht eine druckentlasten-de Unterstützung. Dadurch können Verspannungen und einseitige Belastung vermieden werden. Die offenen, luftdurchlässigen Zellen sorgen für perfekte Belüftung und ein optimales Schlafklima. Gesamthöhe nur 7 cm. Hochwertige PUR-Kaltschaumkernmatratze, Härtegrad: Mittelfest.

Lieferumfang: 1 Auflagegitter, 1 Federmatte (Höhe 3 cm), 1 Matratze (Dicke 4 cm), 25 Klettverbinder, Gewicht: 10,9 kg.

93083 559,-



QR-Code einscannen  
und Produktvideo anschauen



**Camp4**  
OUTDOOR FASCINATION

7 cm stark

219,-

### Even- Komfortable Liege- und Schlafmatte für Multivan und California Beach

- Mehr Schlafkomfort im Multivan und California Beach
- Gleicht die unterschiedlichen Höhen in der Sitzbank aus
- Bestehend aus zwei Kammern

Maße: 198 x 152 x 7cm (LxBxH), Packmaß: Ø28 x 70 cm  
Gewicht ca. 4,5 kg

93075 219,-



### Individueller Schlafkomfort im Mercedes Benz Marco Polo

Inklusive  
Utensilentasche

- Hochwertiger Kaltschaum (1-teilig)
- Atmungsaktiver Bezug: antiallergen, antibakteriell
- Oberseite: Doppeltuch, unversepelt /Unterseite: Air-Mesh-Gewebe
- Bezug ist abnehmbar (Reißverschluss) und bei 60° waschbar

Die eigens für Marco Polo Reisemobile entwickelte Dachbett-Matratze sorgt dank individueller Stützkraft für Schlaf mit Wohlfühleffekt und ist perfekt abgestimmt auf die Froli Unterfederung. Inklusive praktischer Tasche, zur Aufbewahrung der Nachtlektüre, Lesebrille, Handy etc.  
Maße: ca. L 200 x B 110 x H 5,5 cm, Gewicht: ca. 6,5 kg.

Härtegrad H2 (mittel) 590243 419,-  
Härtegrad H3 (fest) 590244 419,-



### Matratzenunterlage

**CARBEST**  
INNOVATIONS FOR MOBILE LIFE

- Vermeidet Kondenswasserbildung
- Hochelastisches Gewebe aus PE-Fäden
- Sorgt für eine gute Klimatisierung unter der Matratze

Das druckelastische und atmungsaktive Gewebe aus PE-Fäden wirkt wie eine unsichtbare Klimazone. Die Matratzenunterlage sorgt für Druckentlastung und die Unterstützung der Bandscheibe. Individuell zuschneidbar. In den Stärken 10 und 15 mm erhältlich.

B 80xL 200xH 1,0 cm	93936	39,95
B 120xL 200xH 1,0 cm	93938	64,95
B 140xL 200xH 1,0 cm	93939	89,95
B 80xL 200xH 1,5 cm	939360	79,95
B 120xL 200xH 1,5 cm	939380	89,95
B 140xL 200xH 1,5 cm	939390	119,95

# Auf kleinstem Raum werden Träume wahr

Froli Schlafsysteme fördern den gesunden Schlaf und sind gleichzeitig enorm platz- und gewichtsparend. Durch nachträgliches Einclippen von Spannkreuzen lässt sich auf Wunsch der Härtegrad in verschiedenen Bereichen erhöhen, z. B. zur Lordosenunterstützung. Als Auflage dient eine handelsübliche Matratze, vorzugsweise Kaltschaum oder Latex.



- In einem handlichen **Grundpaket** befindet sich ein kompletter Bausatz für die Standardmaße von Liegeflächen in Reisefahrzeugen.
- Das Froli **Erweiterungspaket** ergänzt fehlende Elemente bei Abweichungen vom Standardmaß.



## Ideales Schlafsystem bei geringen Höhen, Schrägen, Rundungen und Winkel

Für alle Liegeflächen in Reisefahrzeugen (ideal für Alkoven und Hubbetten), Booten oder Schlafkojen. Rundungen und Schrägen können durch Verdrehen oder den Einsatz halber Elemente (nicht inklusive) perfekt ausgefüllt werden. Aufbauhöhe: 33 mm, Gewicht: 2,6 kg pro m<sup>2</sup> Abfederung bis zu 25 mm

### Grundpaket

bis Bettgröße 70x200 cm

- ① 40 Federn normal
  - ② 8 Federn soft
  - ③ 48 Fußkreuze
  - ④ 8 Spannkreuze
- 93010 157,95**

### Erweiterungspaket

- ① 10 Federn normal
  - ② 2 Federn soft
  - ③ 12 Fußkreuze
  - ④ 2 Spannkreuze
- 93011 47,95**

- ④ **Paket Spannkreuze** Set mit 15 Stück
- 930101 16,50**

- ⑤ **Erweiterungspaket halbe Elemente**
- 12 Halbe Elemente und 12 Fußkreuze  
**930100 42,95**



## Gesunder Schlaf zum Nachrüsten – für jedes Bettenmaß

Die Systeme lassen sich durch die Wahl des Lochabstandes eng oder weit verclippen. Entsprechend lässt sich der Härtegrad für das jeweilige Körpergewicht variieren. Aufbauhöhe: 43 mm, Gewicht: 1,9 kg/m<sup>2</sup>. Abfederung bis zu 33 cm.

### Grundpaket

für Bettgröße 70/80x200 cm

- ① 50 Federn normal
  - ② 10 Federn soft
  - ③ 60 Fußkreuze
  - ④ 10 Spannkreuze
- 93012 157,-**

### Erweiterungspaket

- ① 10 Federn normal
  - ② 2 Federn soft
  - ③ 12 Fußkreuze
  - ④ 2 Spannkreuze
- 93013 42,95**

### Erweiterungspaket Soft

- ② 12 Federn soft, 12 Fußkreuze
- 930120 39,95**

- ④ **Paket Spannkreuze**
- Set mit 15 St. **930121 17,-**

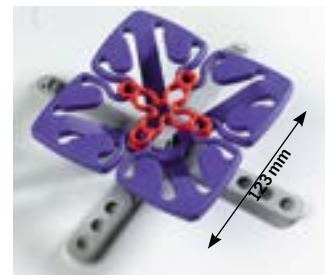

### Froli Kopferstellung ultraleicht

Höhenverstellbar in 6 Stufen. Stabil durch Wabenstruktur, die Belüftung verhindert Kondenswasserbildung. Kopferstellung bereits montiert, ultraleicht, ca. 1,6 kg. Umweltfreundliche Verpackung. Maße: 70x43x4 cm

**59017 40,95**



### Froli Kopferstellung nachrüstbar

Die Froli Nachrüst-Kopferstellung lässt sich mittels weniger Handgriffe montieren und an der unteren Bettfläche befestigen. Breite 80 cm. Durch Kürzen der Leisten lässt sich die Breite individuell anpassen.

**59021 47,95**



**NEW**  
2023

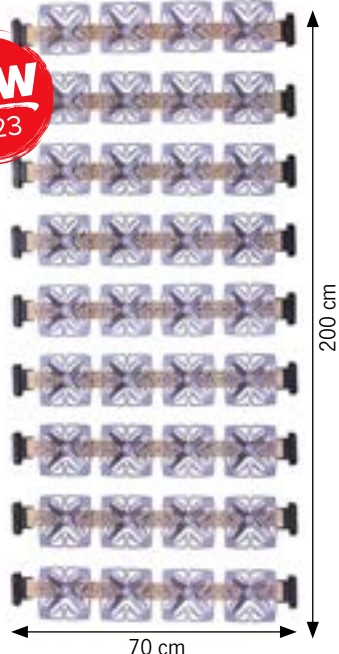

Hochwertige Federelemente



Abgestufte Bauform möglich



Lieferumfang

**froli**

**DIY Travelfix Camper -  
Der Bett-Bausatz für Selbsterbauer**

- **Kompletter Bett-Bausatz für Selbstausbauer**
- **Lieferung inklusive 44 komfortablen Federelementen**
- **Maximale Bettgröße: 70x200 cm**

Das Set beinhaltet alle Bauteile, die für die Herstellung eines Lattenrosts mit Federelementen benötigt werden.

**Lieferumfang:** 44 Federelemente, 22 Leistenaufnahmen, 11 gebogene Federleisten, Montagematerial, Montageanleitung und Montagevideo.

930122 244,-



QR-Code einscannen  
und Produktvideo anschauen



**2 Montagemöglichkeiten:  
Höhenverstellung des Heckbettes  
oder Hubbett über der Dinette**

**LIPPERT**

**Elektrisches Hubbett**

- **Getriebemotor mit starker Leistung**
- **Das System wird komplett unter das Bettgestell positioniert**
- **Manuelle Bedienung für den Notfall**
- **Belastbarkeit: 400 kg statisch**
- **Patentierte Vorrichtung**

Mit diesem System kann das Bettgestell über die Heckgarage und über die Dinette, als auch im vorderen Bereich gehoben und gesenkt werden. Die Vorrichtung wird durch eine elektronische, programmierte Steuereinheit bis zu 5 Stufen gesteuert (ProBed und TopLine) oder durch eine elektromechanische Steuereinheit (E-Line).

Unbegrenzter Lauf, technisch hoch entwickelter Getriebemotor mit mechanischem Widerstand mit integriertem Encoder. Gurtverankerung an dafür vorgesehene Halterungen mit Wandbefestigung.

Maximale Flexibilität bei der Montage. Lieferung komplett mit Installationsverkabelung. Bewegbare Belastung: max. 60 kg (Erhöhung möglich). Belastbarkeit: 400 kg statisch. Auf 16 A begrenzter Verbrauch. Betriebsgeschwindigkeit: ca. 60 mm/Sek. Gewicht: 8,6 kg. (Gestaltung nach Wunsch wandelbar) Muss vor Montage von Ihrem Fachhändler vermaßt werden. Anleitung zur korrekten Vermaßung finden Sie unter [www.reimo.com](http://www.reimo.com)

- |   |              |               |
|---|--------------|---------------|
| ① <b>Motoreinheit ohne Lattenrost und ohne Rahmen</b> | <b>93951</b> | <b>1129,-</b> |
| ② <b>Passender Bettrahmen mit Lattenrost</b>          | <b>93954</b> | <b>785,-</b>  |
| ③ <b>Montagekit für Hubbett</b>                       | <b>93955</b> | <b>119,-</b>  |



Zur Anfertigung Ihres Wunschbettes mit Rahmen inklusive Lattenrost, Motoreinheit und Gurte kontaktieren Sie bitte Ihren Fachhändler.

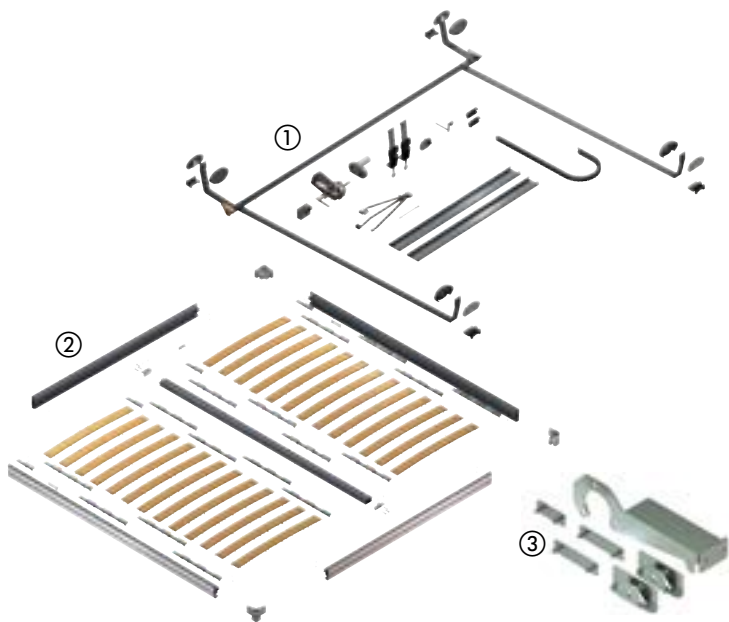

# CARBEST

INNOVATIONS FOR MOBILE LIFE

**NEW**  
2023

## Elektrische Hubbetten für Vans, teil- oder vollintegrierte Reisemobile

- Platzsparende Schlafmöglichkeit
- Extra leichte Aluminiumprofile (Gewicht ca. 35 kg)
- Belastbar bis max. 400 kg
- Max. 6-7 Ampere, Stromverbrauch 12V bei Betrieb
- Keine Justierung nötig, Längen gleichen sich selbständig aus
- 2 Größen erhältlich: 1760x1325 mm und 1853/1761x1400 mm
- Stufenlos höhenverstellbar
- Inklusive Komfort-Matratze mit luftdurchlässigen Bezügen für eine gute Luftzirkulation und erholsamen Schlaf
- Mechanismus unter dem Lattenrost im Rahmen integriert
- Wartungsfrei
- Lattenrost mit Lattenkappen, minimiert Geräusche während der Fahrt

Das neue Carbest elektrische Hubbett zeichnet sich durch seine hochwertige Verarbeitung und intuitive Montage aus. Es ist in 2 Größen erhältlich und stufenlos höhenverstellbar. Das extra leichte Gewicht (ca.35 kg) ist durch stabile Aluminiumprofile umgesetzt. Die statische Belastbarkeit beträgt 400 kg. Die Betriebsgeschwindigkeit beträgt 33mm/Sekunde, bei einem Verbrauch von nur 7A, Input 12V.

Das Produkt ist wartungsfrei. Jede Komponente ist hochwertig verarbeitet, bis zu den Lattenkappen für den Lattenrost für eine optimale Reduzierung der Geräusche während der Fahrt. Das Komplettsset beinhaltet die elektrischen Komponente (Motor), die Mechanischen Komponente (Rahmen, Zugseil etc.), wie auch Matratze mit luftdurchlässigen Bezügen und Kissen.

Für weitere Infos [www.reimo.com](http://www.reimo.com)

- |                        |                   |       |        |
|------------------------|-------------------|-------|--------|
| ① Hubbett mit Seilzug  | 1760x1325 mm      | 93957 | 1869,- |
| ② Hubbett mit Schienen | 1853/1761x1400 mm | 93958 | 1919,- |

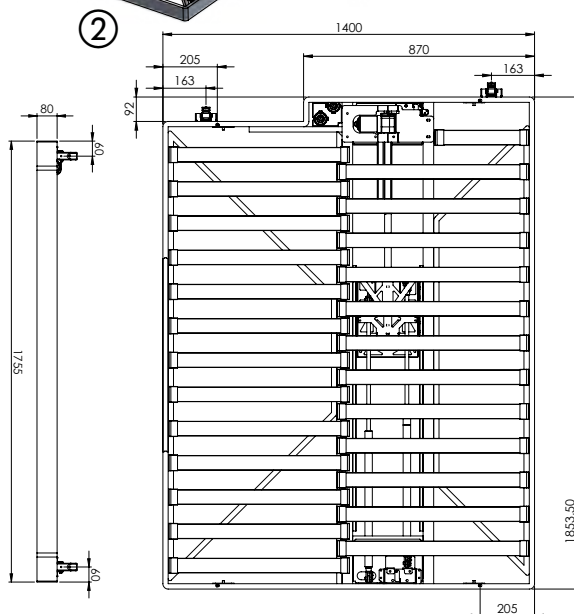
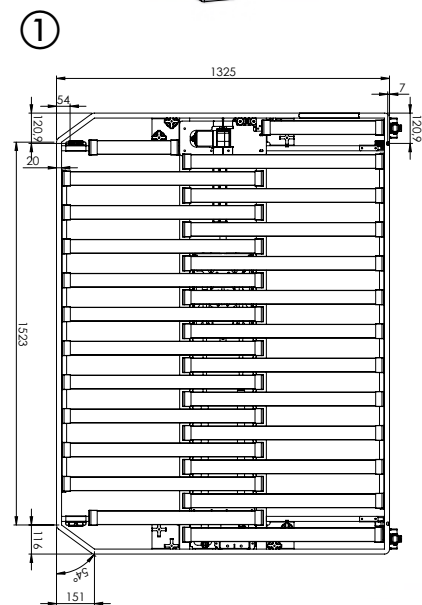
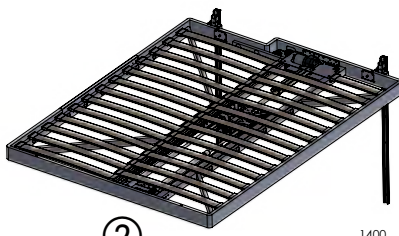



### VW T5/T6 Fenstertasche

- Für VW T5/T6 California Ocean, Coast und Beach ab Bj. 2003, Seitenfenster hinten rechts
- Großes Stauvolumen mit 2 Innenfächern
- 1 Netz-Außentasche und 1 geschlossene Außentasche für Handy, Brille, Uhr, Lesestoff usw.
- Sehr leichter Einbau ohne Werkzeug und ohne Veränderung am Fahrzeug

Verdunklungsfunktion, mit Tragegriff. Material: Kunstleder (robust, pflegeleicht und geruchsneutral). Maße: ca 80x46,5x12 cm

919169 89,95



### Utensilotaschen-System als Fensterverkleidung

#### Fenstertaschen

Zur Anbringung an die stabilen Fensterpaneelle mittels Klettband. Die Taschen für die Fensterpaneelle lassen sich sehr gut kombinieren:

- |   |        |       |
|---|--------|-------|
| ① kleine Tasche, 36x20x5 cm (o. Abb.)             | 919160 | 26,95 |
| ② mittlere Tasche, 45x26x6 cm                     | 919161 | 42,95 |
| ③ große Tasche, mit Thermo-Innentasche 28x48x9 cm | 919162 | 54,95 |



#### ④ Fensterpaneelle

Zur Verdunkelung und Aufnahme der Fenstertaschen  
**Alle VW T5/T6 KR Kombi ohne Komfortverkleidung und California Beach/Multivan Startline KR bis 2009.**

Links	9191680	72,95	Rechts	9191681	72,95
-------	---------	-------	--------	---------	-------

(VW T5/6 LR in Vorbereitung)

**Mercedes Vito „lang“ ohne Komfortverkleidung, verglast**

Links	9191684	72,95	Rechts	9191685	72,95
-------	---------	-------	--------	---------	-------

**Renault Traffic KR** und baugleiche Fahrzeuge wie Opel Vivaro, Nissan NV 300, Fiat Talento) verglast, ohne Komfortverkleidung

Links	9191686	72,95	Rechts	9191687	72,95
-------	---------	-------	--------	---------	-------



### Fenstertaschen für Pössl Campster / Citroën Spacetourer

- Anbringung ohne Schrauben
- Jederzeit abnehmbar
- Extra Stauraum
- Verdunklungsfunktion
- Robustes, langlebiges Material

Fenstertasche links und rechts für Ihren Pössl Campster, Citroën Spacetourer und Baugleiche (Peugeot Traveller, Opel Zafira Life, Toyota Proace Verso), alle Länge M (L2).

Für das Seitenfenster hinten links.

Großes Stauvolumen im Innenraum und zwei Netz-Außentaschen. Verdunklungsfunktion, mit Tragegriff.

Material: 100% Polyester

Maße: 66 cm x 41 cm x 18 cm

Tragfähigkeit: max. 5 kg

Fenstertasche linke Seite	919175	79,90
---------------------------	--------	-------

Fenstertasche rechte Seite	919176	79,90
----------------------------	--------	-------



## Tasche für Fahrerhaussitze

- Haltematte mit 5 Taschen für Fahrer- und Beifahrersitz-Rückseite
  - Sicherer Halt durch Befestigung mit Ösen (an Kopfstütze) und 4 Gummibändern
  - Universal einsetzbar, dank verstellbarer Befestigung an Armlehne, Sitz und Kopfstütze
  - Schicke Kunstlederoptik in den Farben Schwarz und Grau-Schwarz
- Haltematte mit 5 fest befestigten Taschen. Maße: 1x32x20 cm, 2x21x19 cm, 1x44x28 cm. Taschen werden durch Klettband verschlossen. Gewicht ca. 0,8 kg.

① Farbe Schwarz-Grau	919167	37,95
② Farbe komplett Schwarz	919180	37,95

## Filz-Sitzorganizer universal

- Für Fahrer- oder Beifahrersitz
- Mit Halteband (elastisch) an Armlehnen und Haken zur Befestigung unter dem Sitz
- Große Tasche auch für Laptop geeignet

**19,95**

Material Filz, Farbe Anthrazit  
Maße: B42 x H76 cm.

919172 19,95



← Dehnbar 33 bis 66 cm →



**CARBEST**  
INNOVATIONS FOR MOBILE LIFE



## Universal-Haken

Wird an der Nackenstütze oder am Handgriff eingehakt. Belastbar bis 3 kg.  
Material: ABS/Polyester  
2 Stück

60128 4,95

**CARBEST**  
INNOVATIONS FOR MOBILE LIFE

Mit 3 Taschen



## Utensilo-Set für Beifahrersitz

- Mit 3 Taschen inklusive Befestigung für die Rückseite der Vordersitze

Das Utensilo-Set sorgt für Ordnung im Fahrzeug. Die Taschen sind fest an der Haltematte vernäht und bieten mit Klettverschluss und Netztasche einen schnellen Zugriff auf Reise-Utensilien. Die Haltematte wird mit Metallösen an den Sitzen befestigt. Bestehend aus: Haltematte, 1 x Tasche (Maße: 36x20x5 cm) und 2 x Taschen (Maße: 45x25x6 cm)

919165 199,--



**CARBEST**  
INNOVATIONS FOR MOBILE LIFE

## Gesteppte Innenverkleidung für VW T5/T6 Busse ohne Fenster

- Wohnliches Ambiente in VW T6 ohne Fenster
- Schicke Kunstlederoptik mit Steppung
- Inklusive Befestigungsmaterial

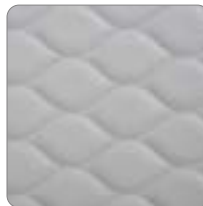

Leicht zu befestigen mit Dübeln in den vorhandenen Löchern bei VW T5/T6 (ohne Verglasung) oder mit Klett. Befestigungsmaterial im Lieferumfang. Das Material ist farblich auf die VW-Innenfarben abgestimmt.

① 1x Panele für Schiebetür	32000	159,--
② 1x Panele für Seite gegenüber Schiebetür	32001	165,--
③ 1x Panele für hinteres rechtes Seitenfenster	32002	165,--
④ 1x Panele für hinteres linkes Seitenfenster	32003	165,--

### PASSEND DAZU:

Kunstleder, genarbt, für sonstige Innenverkleidung (z.B. Holme)		
Hellgrau, kaschiert mit 3 mm Schaum	510211	44,95
Hellgrau, unkaschiert	510211-1	30,95

