

Reisemobiltechnik



Hochwertige Fahrzeug-Technik für Reisemobile und Vans



Alu-Kompleträder für VW Busse

- Schicke Leichtmetallfelgen inklusive Ganzjahresbereifung
- Mit Radbolzen, Kappen, Reifenmontage und auswuchten
- TÜV-Teilegutachten inklusive

Bereifung: General Grabber AT3 (235/55R18) mit Ganzjahresprofil. 50% Gelände- und 50% Straßeneigenschaften. Mit oder ohne Reifendrucksensor erhältlich. Alle Produktinfos finden Sie auf Seite 526.



CARBEST
INNOVATIONS FOR MOBILE LIFE

Vollautomatische Hubstützen für Fahrzeuge bis 5 Tonnen

- Kraftvoll und zuverlässig
- Vollautomatische Nivellierung
- Bedienung über das Panel im Cockpit oder per Fernbedienung
- 12 Volt Stromversorgung, Notbedienung bei Stromausfall

Alle Produktinfos finden Sie auf Seite 519.

Reisemobil-Aufbautür

- Türen in Erstausrüster-Qualität inklusive mit M1 Türschloss
- Fenster mit E1-Norm
- Aluminium-Türrahmen, GfK-Türblatt
- Für Wandstärken von 34 mm
- Inklusive Rollo / Abdunklung

Alle Produktinfos finden Sie auf Seite 535.



Zusatzlufffedern/Zusatzfedern.....	516 – 518	SMART ROOM Slide-Out.....	540
Hubstützen/Stützbocke	519 – 520	Schlösser für Reisemobil & Caravan.....	541 – 545
Ausgleichskeile.....	521 – 524	Insektenschutz/Türvorhänge.....	546 – 549
Kompressor.....	524	Moskitonetze für Türen & Heckklappen.....	549 – 555
Radzierblenden/Alu-Felgen.....	525 – 526	Reisemobil-Schutzhüllen.....	555
Reifendrucküberwachung/Schmutzfänger.....	527	Regenrinnen & Profile.....	556 – 557
EU-Schutzbügel/Karosserie-Schutz.....	528 – 530	Kleben & Dichten.....	558 – 564
Rückfahr-Spiegel & Zubehör.....	531	Klebebänder.....	565
Trittstufen & Zubehör.....	532 – 534	Fahrzeugreinigung & Pflege.....	566 – 571
Reisemobil-/Caravan-Türen.....	535 – 537	Reinigung Markise.....	572
Kofferklappen.....	538 – 539	Reinigung Acrylglas.....	573



**FIAT DUCATO X250
MIT 8" LUFTBÄLGEN**

Mehr Sicherheit für Ihr Fahrzeug:

- **Sicheres und stabiles Fahren bei hoher Beladung**
- **Optimale Strassenlage, daher unempfindlicher gegen Seitenwind**
- **Konstante Höhe**
- **Federkraft anpassbar**
- **2-Kreis-System mit Doppelfaltenbalg für die Hinterachse**
- **Entlastet wirkungsvoll das Fahrzeugheck**
- **Verringert die Wankneigung, erhöht die Seitenstabilität**
- **Geringere Belastung der Stoßdämpfer**
- **Auflastung möglich**

Druck-Set: Druck-Kontroll-System mit Manometer

Um den Komfort zu erhöhen, kann das Basis-Set mit 2 Anzeige-Manometern aufgerüstet werden. Mit dieser Anpassung kann man den Betriebsdruck der Zusatzluftfederung an 2 Manometern besser überwachen und Druckanpassungen sind komfortabler möglich.

Lieferumfang: 2 Manometer, Bedienungsteil und T-Stücke.

Druck-Set **46563** **93,-**

Komfortbedienteil 2-Kreis-System mit Kompressor

Mit dem Komfortbedienteil kann man den Luftdruck des Basis-Sets autark regulieren und das sogar während der Fahrt (geeigneter Montageplatz vorausgesetzt). Dabei wird die Luft über einen speziellen Kompressor in beide Luftkreisläufe gefüllt. So ist es möglich, die Fahrzeughöhe den Straßenverhältnissen und der Beladung jederzeit anzupassen. Diese Erweiterung kann vor allem nützlich sein beim Bewältigen von größeren Unebenheiten, wie dem Auffahren auf eine Fähre oder dem Passieren einer steilen Auffahrt sowie bei oft wechselnden Beladungszuständen. Weiter ist es möglich, allerdings in geringem Maße, das Fahrzeug am Standplatz zu nivellieren bzw. waagrecht zu stellen.

Zusätzlich kann der Luftdruck im Federsystem permanent an 2 Manometern kontrolliert werden. Ein spezielles Druckschutzventil verhindert, dass der Druck im System während des Aufpumpens zu hoch wird. Überlastung des Fahrzeugchassis und ein dadurch unkomfortables Fahrverhalten wird hiermit verhindert.

Lieferumfang: Kompressor mit 2 Manometern, Bedienungsteil, 2 Bedienungsschalter, Druckbegrenzer (Druckschutzventile), Rückschlagventil, Sicherung, T-Stücke und Kleinteile. (Druck-Set ist im Kompressor-Set enthalten)

Kompressor-Set **46542** **513,-**



Auflastung mit VB-SemiAir

Die mögliche Auflastung durch die VB-Zusatzfedern*:

Typ	Art.Nr.	Achse	Gesamt
X250 33 Light	46561	2250 kg	3500 kg
X250 35 Light	46561	2250 kg	3850 kg
X250 35 Heavy	46561	-	4250 kg
X250 40 Heavy	46561	2700 kg	4800 kg
X250 33 Light	46561	2250 kg	3500 kg
Master	465616/465617/465618	2400 kg	4000 kg

*Reifentragfähigkeitsindex beachten.

★★★ BASIS SET

VB-SemiAir –

2-Kreis-Zusatzluftfeder Basis-Set

Unsere Zusatz-Luftfedersysteme sind generell 2-Kreis-Systeme. Das Basis-Set beinhaltet 2 Luftbälge, die nicht miteinander verbunden sind und so getrennt über ein Druckventil (wie beim Autoreifen) z.B. an der Tankstelle befüllt werden können. 2-Kreis-Systeme sorgen dafür, dass links und rechts voneinander getrennt kleine Ladeunterschiede ausgeglichen werden können. Die Luft wird einmalig mit dem gewünschten Druck eingefüllt und kann danach zur Justierung gegebenenfalls noch abgelassen werden. Bei blattgederten Fahrzeugen wird zwischen Rahmen und Hinterachse ein Luftbalg montiert, der die bestehenden Blattfedern unterstützt. Hierzu wird die VB-SemiAir mit Ablass-/Befüllventil geliefert.

Lieferumfang Basis-System:

2 Faltenbälge (Ø siehe unten) mit Befestigungsstützen, Füllventile, Luftkupplungen und Verbindungskupplungen, Luftleitung(en), Bremsanpassungen (wenn notwendig), Montageanleitung, TÜV-Gutachten.

Fiat Ducato:

X250 (und baugleiche) ab Bj. 6/2006, Ø 8 Zoll **46561** **533,99**
X244 / X230 (und baugleiche) Bj. 94-06, Ø 8 Zoll **465610** **564,-**

MB Sprinter / VW Crafter (ab Bj.2006):

209-324 / 28-35, Ø 7,5 Zoll **465611** **627,-**
409-524 / 35-50, Ø 8 Zoll **465612** **627,-**

Ford Transit (Original Ford Chassis ab Bj. 2006):

mit Frontantrieb, einzelbereift, Ø 6 Zoll **465613** **499,-**
mit Heckantrieb, einzelbereift, Ø 6 Zoll **465614** **499,-**
mit Heckantrieb, zwillingbereift, Ø 8 Zoll **465615** **509,-**

Renault Master / Opel Movano (ab Bj.2010):

Frontantrieb, einzelbereift, Ø 8 Zoll **465616** **509,-**
Heckantrieb, einzelbereift, Ø 8 Zoll **465617** **564,-**
Heckantrieb, zwillingbereift, Ø 8 Zoll **465618** **509,-**

Renault Master / Opel Movano / Nissan Interstar:

von Bj. 98 - 10 Frontantrieb, einzelbereift, Ø 8 Zoll **465619** **639,-**

**AUCH ERHÄLTlich ALS VOLL-LUFT-FEDERUNG
BITTE KONTAKTIEREN SIE UNS!**



Komfortabel und sicher fahren:

- Erhöht den Federweg, vermeidet Seitenneigung
- Verbessert die Traktion bei frontgetriebenen Fahrzeugen
- Deutlich bessere Straßenlage und Windunempfindlichkeit
- Vormontierte, fahrzeugspezifische Komplett-Sets
- Dem Fahrzeug angepasste Bedienelemente
- Mit Manometern und Druckkontrollregelung
- Zweikreisystem und Qualitätskompressor



VB-SemiAir – 2-Kreis-Zusatzluftfeder Komfort-Set

Das Komfort-Set für Reisemobile besteht grundsätzlich aus den gleichen Komponenten wie das Basis-Set inklusive dem Kompressor-Set. Es ist jedoch speziell für die verschiedenen Fahrzeugtypen vormontiert und beinhaltet fahrzeugspezifische Bedienelemente, die den Bedienkomfort der Anlage wesentlich erhöhen.

Lieferumfang Komfort-System:

VB-SemiAir Basis-Set plus: Hochleistungs-Kompressor (Kabel und alle Ventile vormontiert) mit 2 Manometern und 2 Pneumatische Bedienschalter (vormontiert), Bedienteil passend zum Amaturen Brett oder Sitzkiste, alle Befestigungsmaterialien.

Fiat Ducato:

X250 (und baugleiche) ab Bj. 6/2006	46712	982,-
X250, UK-Version - right hand drive, (baugleich Peugeot, Citroen) Bj. 6/06-2014	467121	982,-

MB Sprinter / VW Crafter (ab Bj.2006):

209-324 / 28-35	467122	999,-
409-524 / 35-50	467123	999,-

Renault Master / Opel Movano (ab Bj.2010):

Frontantrieb, einzelbereift	467124	917,-
Heckantrieb, einzelbereift	467125	945,-



Den Fahrzeugen angepasste Bedienelemente gehören zum Lieferumfang

Die Bedienelemente werden im Armaturenbrett bzw. der Mittelkonsole montiert.



Fiat Ducato 250 Bj. 2006-2014



MB Sprinter / VW Crafter ab Bj 06



Renault Master / Opel Movano ab 2010



Erläuterung: Unterschied zwischen Einkreis und Zweikreis-System

Einkreis-System

Beide Luftbälge sind miteinander verbunden. Sie werden über eine gemeinsame Leitung gefüllt. Bei der 1-Kreis-Anlage wird nur ein Manometer benötigt, um den gesamten Luftdruck in der Anlage zu überwachen. Ein 1-Kreis-System ist nur dann geeignet, wenn die Radlasten an der Hinterachse auf beiden Seiten identisch sind und die Beladung des Fahrzeugs völlig gleichmäßig ist.

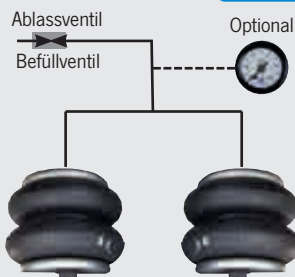

Zweikreis-System

Die Luftbälge links und rechts sind beide getrennt und können daher auch mit unterschiedlichem Druck gefüllt sein. Zur Überwachung des Drucks sind 2 Manometer erforderlich. Durch die Möglichkeit, den Druck getrennt zu variieren, lassen sich belastungsabhängige Radlastunterschiede bei 2-Kreis-Systemen leicht ausgleichen. Schief lagen können ausgeglichen werden.

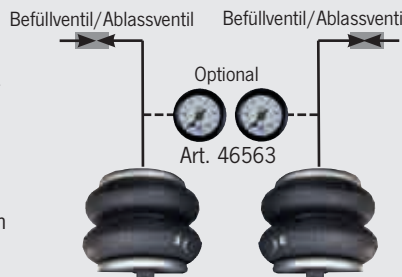

Zusatzluftfedern für die Hinterachse



AirLift Maxi



Spezielles Luftfeder-System für Fiat Ducato, MB Sprinter, Ford Transit und MAN TGE

- Erhebliche Steigerung des Fahrkomforts und der Sicherheit
- Verringerung der Seitenwindempfindlichkeit
- Zusatzluftfederung für die Hinterachse
- Zusätzliche Bodenfreiheit an der Hinterachse
- 2-Kreis-System für getrennte Befüllung der Bälge

*inkl. Auflastungsgutachten für alle Fiat Ducato X250 und X290

Der Linnepe-AirLift Maxi bringt mit zwei großvolumigen Doppelfaltenbälgen ein enormes Maß an Fahrsicherheit zu erschwinglichem Preis. Die hochwertigen Linnepe-AirLift-Maxi-Anlagen gibt es als 6- oder 8-Zoll-Version. Durch das hohe Kammervolumen nehmen es die Luftfaltenbälge mit jeder anfallenden Last auf. Der AirLift Maxi wird als 2-Kreis-System mit Kompressor geliefert.

Fiat von 94-06 – Euro-Chassis (Ducato/Boxer/Jumper) Mod. 230/244		
Zwei-Kreis 6"	467599	699,-
Fiat ab 7/06 – Euro-Chassis (Ducato/Boxer/Jumper) Modell X250/X290*		
Zwei-Kreis 8"	467600	849,-
MB Sprinter 209-324, ab 04/2006		
Zwei-Kreis 6"	467601	899,-
MB Sprinter 509-524, ab 04/2006		
Zwei-Kreis 8"	467602	1179,-
Ford Transit alle FWD		
Zwei-Kreis 6"		
05/2006-04/2014	467605	849,-
05/2014-04/2019	467606	849,-
ab 05/2019	467607	849,-
Crafter Typ 7C0/MAN TGE ab 06/2017		
Zwei-Kreis		
Frontantrieb/Heckantrieb/4x4, mit 8"-Bälgen	467608	1107,-
Heckantrieb/4x4 mit 1-Kammer-Bälgen	467609	1128,-
Frontantrieb mit 6"-Bälgen	467610	1128,-
Auflastungsgutachten MAN TGE	467612	308,-



ACS – AL-KO Federsystem Comfort Suspension – für Vorderachse Fiat Ducato*

- Für Fiat Ducato X250 und baugleiche Modelle
- Beeindruckender Federkomfort an der Vorderachse
- Souveräne Fahrstabilität und erhöhte Fahrsicherheit
- Reduzierte Geräuscentwicklung im Fahrzeug-Innenraum
- Keine Änderung der Fahrzeughöhe
- Hohe Laufruhe, keine Vibrationen – Schont Fahrer und Fahrzeug

Nachrüstsatz ACS für Fiat Ducato X250* Kastenwagen

Ersetzen die Original-Federbeine an der Vorderachse.
Lieferumfang: Federbeine links und rechts inkl. Schraubensatz.

Typ	Modelljahr	Zul. Vorder-achslast	Zul. GGew.
Für 33 Light ab Bj. 2014 bis 2016		1750 kg	3300 kg
		466865	1351,-
Für 35 Light ab Bj. 2014 bis 2016		1850 kg	3500 kg
		466866	1351,-

Nachrüstsatz ACS für Fiat Ducato X250* mit AL-KO Chassis

Sowohl für 2-Achser, als auch für 3-achsige Fahrzeuge geeignet.
Ersetzen die Original-Federbeine an der Vorderachse.
Lieferumfang: Federbeine links und rechts inkl. Schraubensatz.

Typ	Modelljahr	Zul. Vorder-achslast	Zul. GGew.
Für 33 Light ab Bj. 2014		1850 kg	3500-3850 kg
		466867	1214,-
Für 40 Heavy ab Bj. 2014		2100 kg	4000-5000 kg
		466868	1238,-

Ab Baujahr 2016 siehe Internet

* und baugleiche Fahrzeuge, wie Peugeot Boxer und Citroen Jumper.

Achslasten

Die zulässigen Achslasten und das Gesamtgewicht werden als Bezugsgröße für Überladung herangezogen, das bedeutet: Ist auf der Hinter- bzw. Vorderachse zu viel Last, so ist nicht das Gesamtgewicht maßgeblich, sondern das Übergewicht auf der jeweiligen Achse. Wenn das Gesamtgewicht überschritten ist, so gilt das Gewicht ebenfalls als überschritten.



Federn in Symboldarstellung

VB – Verstärkte Schraubenfedern – mehr Komfort, mehr Sicherheit

Die verstärkten Schraubenfedern VB-CoilSpring sorgen dafür, dass wieder das originale Fahrzeugniveau erreicht wird. Rechnerisch bekommt man wieder "Restfederweg". In den meisten Fällen liegt der Rahmen fast am Anschlagspuffer, durch die Vergrößerung des Restfederweges schlägt das Fahrzeug nicht mehr so schnell durch und wird komfortabler.

VB-CoilSpring Hinterachs-feder

Fiat Ducato 250, von Bj. 6/06-14, Zusatzfeder	46568	384,-
VW T5 Ersatzfeder	46569	394,-

VB-CoilSpring Vorderachs-feder

Fiat Ducato 250, von Bj. 6/06-14		
Light Version	46565	490,-
Heavy Version	465652	490,-
Komfort Version	465653	490,-
Fiat Ducato 244/230, Bj. 94-06		
Light Version	46566	490,-
Heavy Version	465662	490,-
VW T5	46567	480,-

Autolift – Fahrzeuge bis 5 t

- Hubstützen mit vollautomatischer Steuerung
- Für Fahrzeuge bis 5 t Gesamtgewicht
- Zuverlässig: Mit wasserdichten Motoren und Anschlüssen
- 12 Volt Stromversorgung, Notbedienung bei Stromausfall
- Komfort: Bedienung über das Panel im Cockpit oder per Fernbedienung
- Nivellierung erfolgt selbständig und vollautomatisch

Technische Daten:

Tragkraft pro Stütze 2000 kg, Stützlast gesamt 5000 kg, Stützengrundlänge 300 mm – verlängerbar bis 420 mm, Bodenfreiheit muss gewährleistet sein. Verbrauch im Betrieb ca. 12A.

Autolift mit 2 Hubstützen	465101	1539,-
Autolift mit 4 Hubstützen	465100	2439,-
Adaptersatz für Fiat Ducato X250/290	465102	250,-
Adaptersatz für Fiat Ducato X250/290 Alko	465103	150,-
Adaptersatz für Fiat Ducato X244	465104	250,-
Adaptersatz für Fiat Ducato X244 Alko	465105	250,-
Adaptersatz für Ford Euro 4	465106	250,-
Adaptersatz für Ford Euro 6	465107	250,-
Adaptersatz für Iveco Daily	465108	250,-
Adaptersatz für Renault Master	465109	250,-
Adaptersatz für Mercedes Sprinter	465110	250,-
Universalklammern	465111	143,-



Bedienelement und Fernbedienung des Autolift mit 4 Hubstützen

Linnepe Autolift – Fahrzeuge bis 5,5 t

- Hubstützen mit vollautomatischer Steuerung
- Für Fahrzeuge bis 5,5 t Gesamtgewicht
- Zuverlässig: Mit wasserdichten Motoren und Anschlüssen
- Komfort: Bedienung über das Panel im Cockpit oder per Fernbedienung
- 12 Volt Stromversorgung, Notbedienung bei Stromausfall
- Nivellierung erfolgt selbständig und vollautomatisch
- Sicher: Signalton, wenn die Zündung eingeschaltet wird

Technische Daten:

Tragkraft pro Stütze 2000 kg, Stützlast ges. 5500 kg, Hub 150 mm, Stützengrundlänge 300 mm - verlängerbar bis 420 mm, Gewicht pro Stütze 11 kg, max. 12A

Autolift mit 2 Hubstützen (ohne Automatikmodus)	465164	1890,-
Autolift mit 4 Hubstützen	46516	2990,-
Adaptersatz für Hubstützen, 4 Stück Universal	465163	249,-
Adaptersatz für Fiat Ducato X250 ab Bj. 2007, bei vorhandener Rahmenverlängerung, Lieferumfang: 2 Adapter für Vorderachse und 2 Universalbalken für Hinterachse	465162	299,-



Bedienelement & Fernbedienung des Autolift mit 4 Hubstützen

Adaptersatz für Fiat Ducato X250 ab Bj. 2007, ohne Rahmenverlängerung,
 2x für Vorderachse (ohne AdBlue) **465166** 249,-
 2x für Vorderachse (mit AdBlue) **465167** 249,-
 Zusätzlich zu 465166 bitte Adapterbalken für Hinterachse bestellen
E4956 299,-



Aluminium Stützenbockset Jumbo

Satz mit 4 stabilen und verstärkten Aluminium-Stützenbocken. Sehr hohe Tragkraft von ca. 2700 kg pro Stück. Verstellgriffe sind fest in der Spindel montiert und können somit nicht verloren gehen. Höhe verstellbar von 28-43 cm. Spindel aus korrosionsgeschütztem, galvanisiertem Stahl. 4 Stück, H220 x B155 x T155, 330 mm
92559 **52,50**

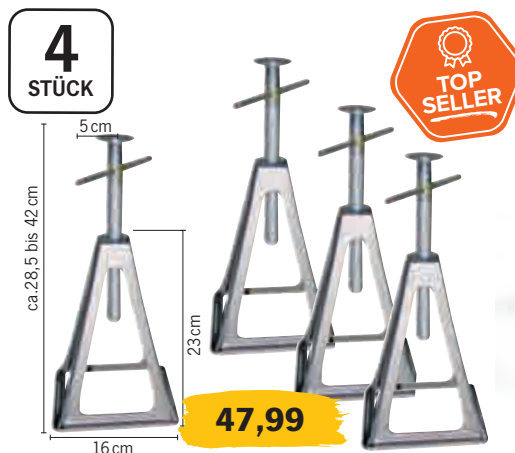

Aluminium Stützenbockset, 4-teilig

- 4 verstellbare Stützenblöcke
- Höhenverstellbar von 28,5 - 42 cm
- 1000 kg Tragkraft pro Stück
- Mit Metallspindel stapelbar

Tragkraft 1000 kg pro Stück. Gewicht 3,2 kg
912061 **47,99**

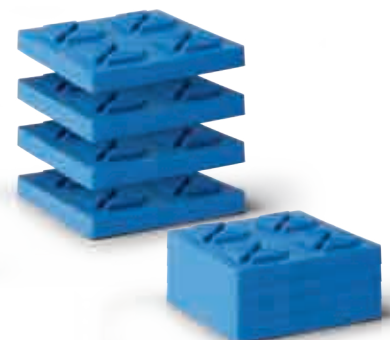

Universal Unterlegplatten

Für den Höhenausgleich unter Stützenböcken oder Stützfüßen. Maße: 21 x 21 x 3,3 cm, Gewicht per Platte 310 g
 4 Stück **91187** **14,99**



Ideale Kombination mit dem AL-KO RANGER durch die Kombi-Fernbedienung!



Elektrisches Stützensystem UP4

- **Schneller und entspannter - entwickelt für das Camping von Heute**
- **Bequem und Rücken schonend durch Fernbedienung**
- **Stabil durch BIG FOOT und elektrisches ausgleichen der Unebenheiten**
- **Rangieren mit einer Fernbedienung von UP4 und AL-KO Ranger**

Mit UP4 von AL-KO fahren Sie die Stützen Ihres Caravans per Fernbedienung hoch und justieren Sie auf den Punkt. So schnell, sicher und bequem wie nie zuvor. Schonen Sie Ihren Rücken, Ihre Nerven und erholen Sie sich schon mit der Ankunft auf dem Campingplatz.

Stromversorgung 12V, Durchschnittliche/Max. Stromaufnahme 6/24A, Mehrgewicht ca. 17,5 kg.

Min. zulässiges Gesamtgewicht des Caravan 800 kg.

Max. zulässiges Gesamtgewicht des Caravan 2500 kg.

Lieferumfang: 4 Premiumstützen inkl. Antrieb, BIG FOOT, Bodenschiene zur Verstärkung, 4 Lagerbuchsen, 1 Diebstahlschutzadapter, Fernbedienung mit Halter, 1 Steuereinheit, Montagematerial, Batterietrennschalter, Anleitung.

466971

1185,-



Tragfähigkeit statisch 1000 kg
dynamisch 500 kg

AL-KO ClickFix – Hubstützen Mechanisch

Sorgen für sicheren Stand des Fahrzeuges. Anbau an Reisemobile mit AL-KO Rahmen bzw. Rahmenverlängerung. Ab Bj 8/95 sind alle Aufnahmepunkte am Rahmen vorbereitet. Bei älteren Fahrzeugen wird die Bohrung selbst gesetzt. Robuste Hubstütze für festen und sicheren Stand. Bedienung erfolgt mit Ausdrehkurbel; selbständiges Spannen der Hubstütze beim Hochdrehen. Freischwenkmechanismus: Wird das Reisemobil trotz ausgefahrner Stütze bewegt, klappt diese selbsttätig automatisch nach vorne oder hinten. Lieferung im Satz = 2 Stk. Handkurbel nicht im Lieferumfang enthalten.

AL-KO Hubstütze hinten für Rahmenhöhe A

beladen min.	310	320	420	460
beladen max.	424	440	624	710
Bauhöhe B min.	281	297	397	446
Bauhöhe B max.	445	464	654	744
notwendiger Arbeitsber. F	364	382	481	531
Antriebswellenlänge E	200	200	200	200
Eigengewicht	7,2	7,3	8,4	8,9
Art. Nr.	46700	467001	467002	467003
Preis	311,-	311,-	305,-	311,-

Stützen können manuell über einen Federstecker in der Länge verändert werden.



Teleskopierbare Alu-Stütze

Diese teleskopierbare Stütze kann bei allen Chassis bzw. Rahmenverlängerungen montiert werden (z.B. Adria Reisemobile). Lieferung erfolgt paarweise inkl. Handkurbel, Hubkraft 500 kg, Stützlast 1000 kg, Länge 29-42 cm, Gewicht ca. 1,9 kg

**2
STÜCK**

46524 264,99

Schnellstütze Jack

- **Große stabile Bodenplatten**
- **Sicherer Stand auch auf unebenem Untergrund**
- **Nach außen abgewinkelte Stützsäule**

Set 1: Höhe eingezogen 29 cm, ausgezogen 45 cm.

2 Stk. **46531 84,99**

Set 2: Höhe eingezogen 39 cm, ausgezogen 55 cm.

2 Stk. **46532 92,-**



Universal-Kurbelstützen

- **Im Handumdrehen abgestützt, auch auf unebenem Boden**
- **Stütze einfach mit Handkurbel herunterkurbeln**
- **Position der Antriebsachse variierbar durch integriertes Kardangelenk**
- **Höhenvoreinstellung durch Rastbohrungen**
- **Belastbar bis max. 500 kg**

ab 199,-

Lieferumfang: 2 Stützen (für rechts und links), Universaladapter, Handkurbel
Kurbelstütze Länge von 330 bis 530 mm verstellbar für Fiat Ducato, Peugeot und Citroen ab Mod. 94 für hinten

1 Paar 46523 215,-

Kurbelstütze Länge von 290 bis 490 mm verstellbar
Universalhalter passend vorn und hinten

1 Paar 46522 199,-

Quick Lift Hubstütze

Nivellieren ohne lästiges Kurbeln auch auf unebenem Boden.

Quick Lift mit kurzem Druck auf den Hebel ausrasten, senkrecht nach unten klappen, mit einer Umdrehung unter Last wird gekurbelt. Tragkraft bis 500 kg. Arretierung erfolgt selbsthemmend. Erforderliche Einbauhöhe ca. 200 mm. Leicht zu montieren.

Nicht für Kastenwagen geeignet.

Lieferumfang: paarweise für 1 Achse, inkl. Bedienschlüssel

Universal **46506 279,-**
Mercedes Sprinter, vorn **46518 279,-**

Für Fiat Ducato, Peugeot Boxer, Citroen Jumper:
ab Bj. 1994 bis 2006, hinten **46527 279,-**
ab Bj. 2007, vorne **46525 279,-**



Hebel ausrasten – nach unten klappen nivellieren – fertig!



Reimo Level Kit – 40 Jahre Sonderedition

- Breite Auflage zur Abstützung des Reisemobils
- Rutschfeste, am Reifen haftende Oberfläche
- Leicht, korrosionsfrei, schnell zu reinigen
- UV-beständig



53,40

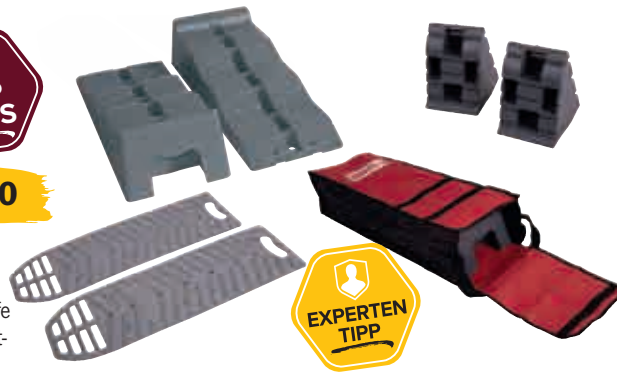

Set bestehend aus: Stufenkeil Level Up, Auffahrhilfe Level Plate, Blockierkeil Chock Level und Transport- und Aufbewahrungstasche Level Bag.
Gewicht: 4,3 kg **912398 53,40**

16,50

Inkl. Tasche



Stufenkeile Level Up mit 2 oder 3 Auffahrebenen

- Breite Auflage zur Abstützung des Reisemobils
- Rutschfeste, am Reifen haftende Oberfläche
- Leicht, korrosionsfrei, schnell zu reinigen
- UV-beständig

ab **25,80**

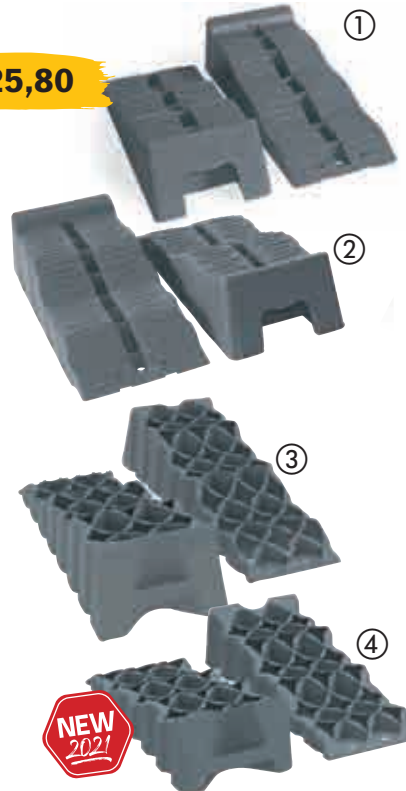
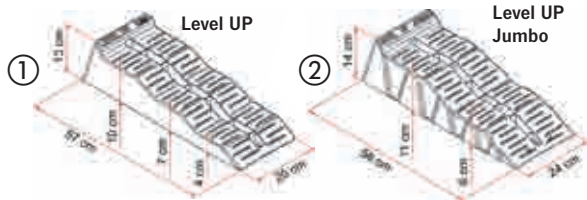

- ① **Level up Stufenkeil, Tragkraft 5t pro Achse**
2 Stufenkeile, mit drei Stufen, Maße: 57x20x13 cm,
Tasche optional erhältlich **912394 25,80**
- Kit Level up Plus, Tragkraft 5t pro Achse (o. Abb.)**
2 Stufenkeile, mit drei Stufen, Maße: 57x20x13 cm,
in praktischer Tasche **912395 34,70**
- ② **Kit Level up Jumbo, Tragkraft 8t pro Achse**
2 Stufenkeile Level up Jumbo, mit 2 Stufen, Maße: 58x24x14 cm,
in praktischer Tasche **912396 45,-**
- Kit Level up Premium/Premium S, Tragkraft 5t pro Achse**
2 Stufenkeile Level up Premium in praktischer Tasche. Mit drei Stufen
- ③ **Premium, Stufen auf 7, 13, und 17 cm Höhe.**
Maße: 83x31x20 cm, **912397 74,60**
- ④ **NEU: Premium S, Stufen auf 4, 8, und 12 cm Höhe.**
Maße: 68x28x16 cm, **912399 49,99**



Anti-Rutsch- Traktionshilfematten

- Kein Festfahren auf sandigen oder unebenen Flächen
- Verhindern Durchdrehen der Antriebräder
- Hohe Haftung am Rad

Gripmatte grau, inkl. Tasche
Pro Paar **93103 16,50**



Level Plate Auffahrhilfe

Passend für alle Fiamma Level up Keile. Wegrutschen und Einsinken des Keils wird verhindert. Feste Montage am Keil. Mit praktischem Tragegriff aus PVC.
Pro Paar **915144 16,80**

Ausgleichskeile Level – Leicht, widerstandsfähig, TÜV-geprüft

- Reifenschonende Oberfläche mit gutem Grip
- Stapelbar mit selbstblockierender Einrastung
- Leicht, korrosionsfrei, schnell zu reinigen
- UV-beständig



Level Pro, Tragkraft 5t pro Achse
Gewicht 0,8 kg/Keil,
Masse: 43x17x9 cm
Paar **93106 16,50**

Level Magnum, Tragkraft 8 t pro Achse
Gewicht 1,3 kg/Keil,
Masse: 50x20x9 cm
Paar **91249 27,40**

Level Magnum Jumbo, Tragkraft 12 t pro Achse
Gewicht 2,9 kg/Keil, Masse:
60x26x12 cm
Paar **912581 57,-**



Blockierkeil Chock Level
Blockierkeil für Keile von Fiamma. Blockiert das Fahrzeug zuverlässig auch bei längeren Standzeiten. Gewicht nur 130g/Stück (Nicht passend bei Level up Jumbo).
Pro Paar **93101 8,-**



Anti Slip Plate
Kein Wegrutschen mehr beim Anfahren auf die Ausgleichs- und Stufenkeile. Passend nur für Fiamma Keile. Maß 100x160 mm
Pro Paar **93105 4,30**

Niveauequalskeil, 4t oder 10t Tragkraft

- Äußerst robust, mit griffiger Oberfläche
- Auch für Wohnwagen mit Tandemachse
- Stufenloses Auffahren

- ① **Standardkeil, Tragkraft 4t pro Achse,**
Gesamthöhe 8 cm, Gewicht 1,1 kg.
Paar **915111** **15,90**
Parkstopper für Standardkeil, pro Paar
915072 **8,90**
- ② **Maxi Keil, Tragkraft 10t,**
Gesamthöhe 12 cm, Gewicht 2 kg.
Paar **91511** **34,90**
- ③ **Parkstopper für Maxi Keil,**
Paar **915112** **16,50**

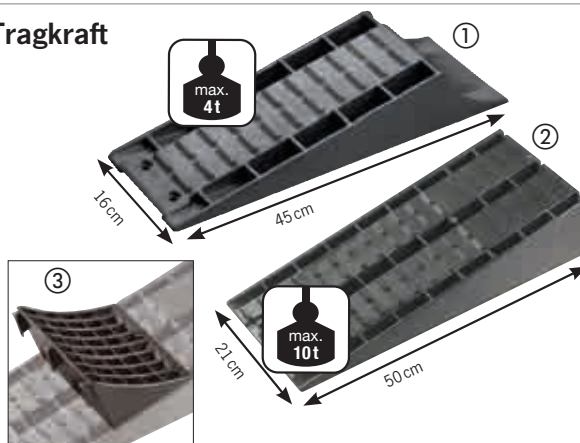

Auffahrlilfe – damit die Räder nicht durchdrehen für FROLI Keile
Pro Paar **915071** **6,25**



ab **32,50**

Rundkeile im 2er Set inklusive Tasche

- Einfaches stufenloses Auffahren
- Optimale Schonung der Reifen, gibt dem Fahrzeug Stabilität
- Perfekte Lastverteilung
- Geprüfte Stützlast: 1.250 kg pro Rad
- Zugelassen für Reifen-Ø bis ca. 70 cm



Rundkeile Mini

Für stufenloses Auffahren bis max. 8 cm.
2 Keile im Set inkl. Tasche. Gewicht: ca. 1100 g.
Bitte Schürzenhöhe von mind. 21 cm beachten.
Paar **925493** **32,50**

Rundkeile Standard

Für stufenloses Auffahren bis max. 10 cm.
2 Keile im Set inkl. Tasche. Gewicht: ca. 1650 g.
Bitte Schürzenhöhe von mind. 28 cm beachten.
Standard Paar **925492** **35,90**

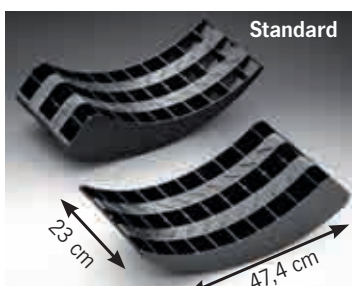
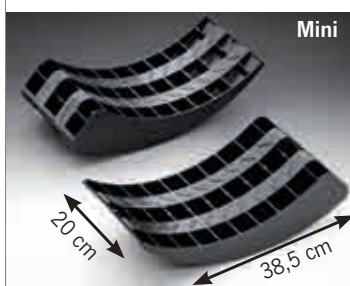

Froli Stufenkeile

Mit Tragetasche



Mit Tragetasche



ab **28,50**

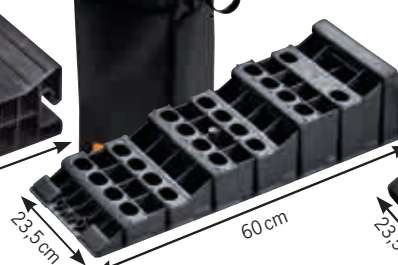

Seite für Keil Multi



Seite für Keil XL

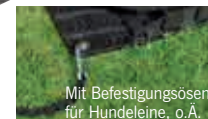

Mit Befestigungsösen für Hundeleine, o.Ä.

Stufenkeil mit Tragetasche
Auffahren in drei Höhen, 4,5/7,5 und 10,5 cm, Gewicht 1,8 kg,
L 53 x B 17,3 x H 13 cm
Pro Paar **91449** **34,95**

Stufenkeil Multi mit Tragetasche
Auffahren in 3 Höhen, 4/7 und 10 cm, Gewicht 1,4 kg,
L 60 x B 23 x H 15 cm
Pro Paar **925491** **28,50**

Stufenkeil XL
Auffahren in 2 Höhen, 6,5 oder 11,5 cm, Gewicht 2,5 kg,
L 57,5 x B 23,5 x H 15 cm
Pro Paar **92549** **38,95**

Auffahrmatte XL für Froli Stufenkeile Multi und XL
Schützt vor Einsinken und Wegrutschen beim Auffahren auf weichem Grund und bietet zusätzlichen Verschmutzungsschutz.
Mit beiliegenden Schrauben leicht zu befestigen Gewicht ca. 920 g,
L 75 x B 25 cm, Höhe 14 mm
Pro Paar **925494** **21,99**



Transporttasche mit Reißverschluss
Für sicheren Transport und Aufbewahrung von Froli Ausgleichskeilen. Maße: L 65 x B 20 x H 26 cm
914491 **10,50**



Wandtasche für Froli Keile

Zur praktischen und sicheren Aufbewahrung der Keile. Aus schwarzem Segeltuch, mit Metallösen zur Wandbefestigung. Maße 68 x 54 cm
914493 **12,50**

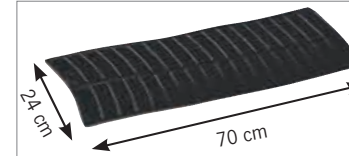

Anti-Rutsch-/Traktionshilfematten
Kein Festfahren auf sandigen oder unebenen Flächen. Verhindern Durchdrehen der Antriebsräder
Paar, Schwarz **91508** **17,50**

Ausgleichskeile / Reifenschutz

CARBEST
INNOVATIONS FOR MOBILE LIFE

13,-



Reifenschutz gegen „Standplatten“ bei langen Standzeiten

Verringert das Verformen der Räder bei langen Standzeiten.

Geeignet für Räder von 10" bis 20".

Maße: 44 x 20 x 4 cm

Reifenschutz 2er-Set

91528

13,-

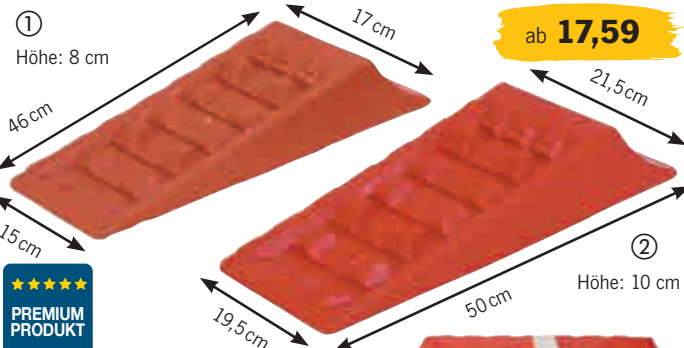

ab **17,59**

Carbest Ausgleichskeile – Top Qualität

- Für Vans, Reisemobile und Wohnwagen
- Mit Antirutschprofil aus witterungsbeständigen Kunststoff
- Stabil, wetterfest, widerstandsfähig und robust

- ① **Ausgleichskeil Strong Tragkraft bis zu 3t pro Achse**
Besonders geeignet für kleinere Fahrzeuge, z.B. VW Busse.
Pro Paar **91252** **17,59**
Palette mit 54 Stück **91250**
- ② **Ausgleichskeil Super Strong Tragkraft bis zu 4t pro Achse**
Für Alkovenmobile und Integrierte Reisemobile
Pro Paar **91253** **26,99**

Reifenschutz gegen „Standplatten“ bei langen Standzeiten

FIAMMA
home is everywhere



Wheel Saver

Verringert das Verformen der Räder bei längerer Standzeit. Für Räder bis 15".
Gewicht ca. 0,5 kg.

915163

14,99

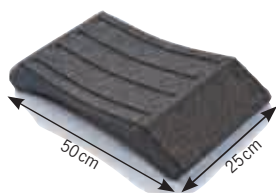

Reifenschutz aus Gummigranulat

Ideal bei längeren Standzeiten über die Wintermonate. Selbst für extreme Temperaturbereiche von -40 bis +100°C. Passt sich perfekt der Reifenform an. Schonende Wirkung auf die Reifen durch bessere Verteilung der Gewichtbelastung des Fahrzeugs. Schützt vor Verformung und Alterung. Verhindert ungewollte Bewegungen beim Parken. Verschleißfest, rutschbeständig und ökologisch.

Lieferumfang: 4 Stück

92548

129,-

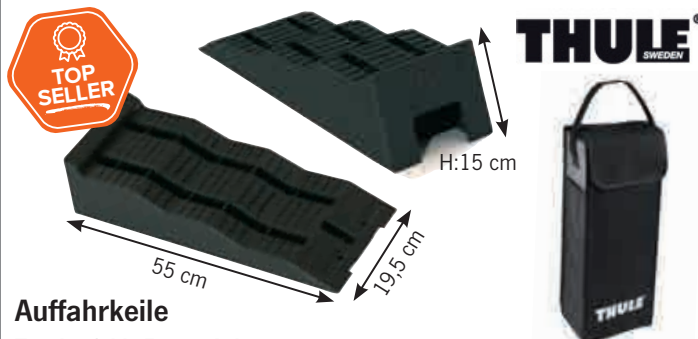

Auffahrkeile

Tragkraft bis 5t pro Achse

Set mit 2 Auffahrkeilen und stabiler Tragetasche. Drei unterschiedliche Höhenstufen für einfache Nivellierung des Wohnmobils.

Pro Paar

912521

33,-

Multi-Stopper Keil

Als Ergänzung zum Multifunktionspad 912551 oder 912552. Verhindert das Wegrollen des Fahrzeugs, mit praktischem Griff zur einfachen Handhabung und zum Einklipsen in die Pads aus Polyethylen. Rot, H128 x B93 x T198 mm, Gewicht 585g pro Stück.

1 Stück

912553

6,50

6,50



Multifunktionspad

Ermöglicht den variablen Höhenausgleich von Fahrzeugen bei Steigungen und unebenen Standflächen in 3 Höhen von 45-105 mm. Niveauunterschiede können sowohl in der Länge als auch in der seitlichen Ausrichtung ausgeglichen werden. Erhöhte Tragfähigkeit durch Innenverstreben. Extrahohe Stützlast. Mit praktischem Griff zur einfachen Handhabung. Polyethylen, rot. Maß: H35 x B215 x T255 mm, 380g/Stück.

4er-Set

912551

19,95

10er-Set

912552

42,50



Ausgleichskeile / Auffahrrampe / Reifenschutz



① Uniko 6 in 1 Auffahrrampe/Faltrampe

- Verschiedene Einsatzmöglichkeiten
- Als Unterlegkeil, 3-fach höhenverstellbar
- Um Räder zu blockieren
- Als Anfahrhilfe oder Rampe zum Höhenausgleich
- Als Hocker, Unterstellbock oder Trittstufe

Die Uniko 6 in 1 ist eine glasfaserverstärkte Klapprampe mit verschiedenen Einsatzmöglichkeiten beim Camping, am Wohnmobil, bei Fahrzeugreparaturen oder im Offroadbereich. Die Oberfläche ist sehr griffig und durch die Keilform gut zu Befahren. Inkl. Tragegriffen. Höhenverstellbar: 4,4/9/13 cm, Länge ausgeklappt: 145 cm, Breite ausgeklappt: 25 cm, Traglast: 3,5 Tonnen

915120 140,-

② Aluschienenset für Uniko 6 in 1 Faltrampe

- Schnell montiert und wieder verstaut
- Verwandelt die flexible Faltrampe in eine Auffahrrampe
- Ermöglicht die Beladung von Anhängern und Wohnmobilen

Mit der Montage der beiden Aluminium Schienen wird die Uniko 6 in 1 Faltrampe eine starre Auffahrrampe. Damit können Sie die Heckgarage Ihres Reisemobils oder einen Anhänger einfacher beladen. Seitliche Montage mit Splinten an die ausgeklappte Uniko 6 in 1. Maximale Belastbarkeit 200 kg (bei paarweiser Nutzung max. 400 kg)

915121 94,50

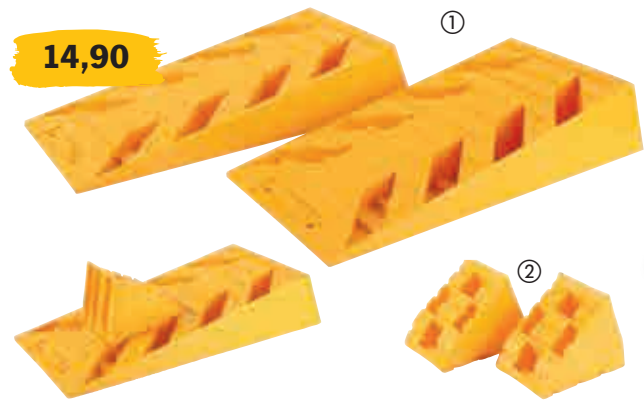

2er Set Auffahrkeile und optionale Blockierkeile

- ① Ausgleichskeile aus HDPE Kunststoff, Ladekapazität: 5t,
Maße: L 43 x B 19 x H 9 mm
Farbe: Gelb, 2er Set **93125 14,90**
- ② Passender Blockierkeil, Maße: 13 x 8,5 x 9 cm.
Farbe: Gelb, 2er Set **93126 5,95**



Stufenkeil XL

- 2x Multi-Level-Rampen/Stufenkeile eignen sich hervorragend zum Nivellieren von Wohnwagen oder Wohnmobilen auf unebenem Untergrund. Rampengröße: 61x21.5x12 cm, Material: PP 2150 g, Ladekapazität: 5t
Farbe: Grau, 2er Set **912554 23,99**

Flat Jack – Reifenschutz gegen Standplatten

- Wirksamer Schutz der Reifen vor Standschäden
- Von Reisemobil International mit „Sehr Gut“ getestet (8/2015)
- Aufblasbar mit Kompressor oder Luftpumpe
- Fülldruck von 0,8-1,3 bar, Höhenausgleich bis 6 cm
- Geeignet für Fahrzeuge bis 7,5t Gesamtgewicht

Flat Jack
für Reifen bis 255 mm Breite
PU-Membran innen, außen verstärktes
PU/Nylon-Gewebe.
92546 112,-



Flat Jack Plus
für Reifen bis 275 mm Breite
PU-Membran innen, außen verstärktes
PU/Nylon-Gewebe.
92547 129,-





Sportlich eleganter Look für VW Transporter

- Hochwertiges, schlagfestes Kunststoff-Regranulat
- Einfache Montage und sehr gute Passform durch praktische Halterungssysteme
- 1 Satz = 4 Stück im Sichtkarton

Radzierblende Meridian black cityline. Extrem guter Look und voll im Trend für fast alle gängigen Felgen.
 16" 4 St. 46044 25,90



4er SETS

Bern

Edler Look für Fiat Ducato

- Erstausrüster Standard
- Aus hochwertigem ABS-Kunststoff
- Mehrschichtlackierung
- Ringbefestigung mit 2-facher Verstellmöglichkeit
- 4 Stück im Set

Amsterdam, Chrom-finish poliert:

15"	46018	69,90
16"	46019	74,90

Bern, Silber:

15"	46025	57,90
16"	46026	59,90



ab 57,90

Amsterdam

Fiat Ducato ab Bj 1981-1994. X280/290 für alle Serienbereifungen
 Verbreiterung 60mm pro Achse 47027 144,99

Fiat Ducato ab Bj 07/2006 X250 Typen 250 ,Typ 250D und
Fiat Ducato ab Bj. 05/1994 - 06/2006 Typ 230/244
 Verbreiterung 60mm pro Achse 47038 147,99

Fiat Ducato ab Bj 07/2006 X250 Typen 250L,D und
Fiat Ducato (Maxiachsen) ab Bj 05/1994-2006 X250 Typen 250L,*D
 Typ 230D *L *M und Typ 244*B *D *L *M
 Verbreiterung 60mm pro Achse 47030 191,99

Mercedes Sprinter Typ 901-905 Bj.1995-2006
 Verbreiterung 60mm pro Achse 47035 169,-

Mercedes Sprinter Typ 906, ab BJ 2006
 Verbreiterung 60mm pro Achse 47036 219,99

VW Transporter Bj. 03-15 Typ H7
 ab Bj. 2003 Verbreiterung 60mm pro Achse 47025 147,99

VW Transporter Bj. 96-03 Typ 70X0
 ab Bj. 1990-2003 Verbreiterung 60mm pro Achse 47026 137,99

Die Vorteile von Distanzscheiben:

Für Fahrzeuge mit großen offenen Radkästen, für vollintegrierte Reisemobile, für Fahrzeuge mit AL-KO-Hinterachse.

Lieferumfang: 2 Distanzscheiben, Befestigungsschrauben, TÜV-Festigungsgutachten. Für Vorder- und Hinterachse

für alle Serienbereifungen zu Verwenden. **Preis jeweils pro Achse.**

Bringen Sie Ihr Fahrzeug auf eine „Neue Spur“ mit einer Spurverbreiterung

- Reduziert die Seitenneigung
- Stabilisiert bei Seitenwindempfindlichkeit
- Geringerer Reifenverschleiß



Bei Vans und Kastenwagen bitte Radkastenfreiheit prüfen!

Weitere Spurverbreiterungen finden sie unter www.Reimo.com

CARBEST
 INNOVATIONS FOR MOBILE LIFE



100,-



Transportabler Kompressor mit hoher Leistung

- Ideal für den Einsatz im Offroad- oder Camping-Bereich
- Leistungsfähiger Luft-Kompressor mit ausreichend Power auch für größere Reifen

Premium Mini-Kompressor für Reifen, Schwimmhilfen und Schlauchboote.
 Eigenschaften: 12 Volt, 360 Watt, Druck 10 Bar/150 PSI, Fördervolumen 90 Liter/Min.
 Integrierter Thermo-schutzschalter und robustes Gehäuse aus Metall.

Lieferumfang: Kompressor mit Transporttasche, Ventilaufsätzen, Batterieklemmen zum direkten Anschluss an die Batterie (Kabellänge 3m) und Reifenfüllschlauch mit 8m Länge.

474081

100,-



Reifen-Pannenhilfe-Set

Für alle Fahrzeuge: Reifendicht-Gel einfüllen und mit dem Kompressor aufpumpen. Fahrt mit max. 80 km/h bis zur nächsten Werkstatt möglich.

Lieferumfang:

700 ml Reifendichtgel, Mini-Kompressor 12 Volt, Ventilöffner mit Zubehör und Aufbewahrungstasche

47404

60,90



Schicke Alu-Komplettträder für VW T5 / T6 / T6.1



Komplettträder für VW T5/T6/T6.1

- Leichtmetallfelgen inklusive Bereifung
- Inklusive Radbolzen, Kappen, Reifenmontage und auswuchten
- Mit TÜV-Teilegutachten, Eintragung in die Fahrzeugpapiere nötig
- In edlem Matt-Schwarz

Lieferumfang: Reifen montiert auf Felge, gewuchtet, Radbolzen, Kappen und TÜV-Teilegutachten.

Lieferzeit: max. 1-3 Wochen, wenn nicht lagernd.

① 18" Alu-Kompletttrad Klassik B

18x8,5 Felge mit General Grabber AT3 Bereifung (235/55R18), Ganzjahresprofil mit 50% Gelände und 50% Straßeneigenschaften. M+S Kennzeichnung und Schneeflockensymbol.

Ohne Reifendrucksensor

je Stück **46052** **799,-**

Mit original VW Reifendrucksensor* (vorinstalliert)

je Stück **46053** **899,-**

② 16" Alu-Kompletttrad WP 16

16x7,5 Felge mit Hankook RW12 Winterbereifung (215/65R16). Nur bei Fahrzeugen mit 16-Zoll-Bremsanlage.

Ohne Reifendrucksensor

je Stück **46056** **429,-**

Mit original VW Reifendrucksensor* (vorinstalliert)

je Stück **46057** **499,-**

*Wegen der technischen Gegebenheiten nur geeignet für VW T6.1

Original VW Reifendrucksensor

BORBET CWT



15" Alufelge CWT black polished glossy für Caravans oder Anhänger

Mit dem BORBET CWT empfiehlt sich jetzt ein neues Anhänger-Rad, das nicht nur optisch sondern auch durch seine Festigkeit von 1.100 kg überzeugt. Felgengröße: 6,0x15", 5-Loch.

Farbe Schwarz **46046** **143,-**



37,99



CARBEST
INNOVATIONS FOR MOBILE LIFE

Radkralle Stahl – Diebstahlschutz für Autos und Anhänger

Stahl-Radkralle für Räder bis 26,5 cm Breite.

Lieferumfang inkl. 2 Schlüsseln.

Maße: ca. 23x50cm, Gewicht: ca. 2,3 kg.

913401 **37,99**

irmascher



17" Wavestar Alufelgen für Fiat Ducato und Renault Trafic

- Exklusives mattes Design
- Mit TÜV/ABE
- Lochkranz 5 x 130 mm

Für Fiat Ducato **46050** **290,-**

Für Renault Trafic **460501** **290,-**

Bitte Radnarbendeckel je Felge mitbestellen:

Für Felge Wavestar, Farbe Schwarz **46060** **8,75**

15" Alufelge für Fiat Ducato

- Mistral-Anthrazit, poliert

5-Loch, LK 118 mm, 1075 kg max. zul. Radlast.

6,0 x 15", ET 68 mm **460031** **174,95**

174,95

LI = Lastindex

(auch Tragfähigkeitskennziffer) gibt die Belastbarkeit des Reifens an. Abgelesen werden kann er am Reifen an der unterstrichenen Stelle: 195/65R15 108 H

Index	Tragfähigkeit	Index	Tragfähigkeit
107	975 kg	114	1180 kg
108	1000 kg	115	1215 kg
109	1030 kg	116	1250 kg
110	1060 kg	117	1285 kg
111	1090 kg	118	1320 kg
112	1120 kg	119	1360 kg
113	1150 kg	120	1400 kg

easydriver safetyre –Reifendruckkontrolle für alle Caravans, Reisemobile und Anhänger

- Sensoren einfach anstelle der Kappen auf das Ventil aufsetzen
- Max. Reifendruck 6,3 bar
- Inhalt 2 Sensoren (bei Bedarf können 2 oder 3 Sets gleichzeitig genutzt werden)
- Anzeige über die kostenlose easydriver App

Mit austauschbarer Batterie (CR 1632), Diebstahlsicherung durch Sicherungsmutter Bluetooth 2,4 GHz, Betriebsspannung 3 V, Einsatztemperaturen -20 °C bis 85 °C, Gewicht ca. 9,5 g je Sensor.

47427

99,-



Schmutzfänger für Reisemobile

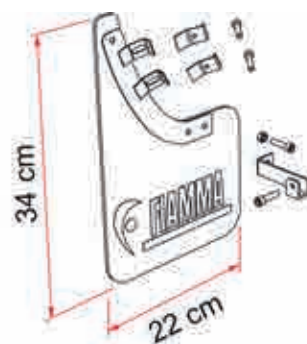

Schmutzfänger vorne für Ducato ab 06/2006.

Praktische Anbringung, aus solidem aber flexiblem Gummischaumstoff. Bei Ducato ist nach 2006 ist der Einsatz der Halterungen nicht erforderlich.

2 Stück

912151

49,50



Reifendrucküberwachung

①



②



- Kabellose Montage
- Kontrolliert permanent den Reifendruck
- Erhöht die Reifen-Laufleistung
- Warnschwellen separat für jede Achse einstellbar
- Diebstahlsicherung
- System erweiterbar auf 6 oder 8 Sensoren

Zu niedriger Luftdruck ist die Nummer 1, die zu Ausfällen, Pannen und schweren Unfällen führt. Mit TireMoni Überwachungssystem kontrollieren Sie permanent den Zustand Ihrer Reifen. Unfälle werden so wirkungsvoll vermieden. Zusätzlich sparen Sie mit dem optimalen Reifendruck kostbaren Sprit und die Reifen-Laufleistung erhöht sich deutlich.

Technische Daten: Messbereich 0 - 11 bar, Messgenauigkeit 0,14 bar.

Lieferumfang: 1xTireMoni Anzeigegerät inkl. Batterien AAA, 4 (6) x Checkair Reifendruck Sensoren inkl. Batterien CR1632, 12 Volt Anschlusskabel, Befestigungsrahmen, Bedienungsanleitung.

① Überwachungssystem TM - 260 mit 6 Sensoren 47416 297,50

① Überwachungssystem TM - 240 mit 4 Sensoren 47415 251,99

② Überwachungssystem TM - 210 mit 4 Sensoren 47410 234,99



Schmutzfänger für hinten

Praktische Anbringung, aus solidem aber flexiblem Gummischaumstoff. Es ist möglich, mehrere Mud Flap Rear zu verbinden und so eine durchgehende „Wand“ zu schaffen.

2 Stück

912152

45,70



116,90

Schmutzfänger für hinten

Schützt Fahrradträger und Anhänger vor Schmutz, Spritzwasser und hält die Heckwand sauber. 57 cm lange Perlonfäden sind zu zwei Bürsten 122 cm zusammengefasst. Anpassung ans Fahrzeug erfolgt durch Abschneiden.

Lieferumfang: 2 Schmutzfängerteile zu je 122 x 57 cm, 2 Alubefestigungsschienen, Länge 122 cm, 12 Schrauben.

912105

116,90



Achtung

Achtung

③ TireMoni **Reinigungsspray** für Sensoren 47412 10,90

④ TireMoni **Montagespray**, Korrosionsschutz für Sensoren 47413 5,90

⑤ **Metallventile** 31 mm, 4-er Set 47419 24,10

⑥ **Ersatzbatterie** für Sensor, Typ CR 1632 47414 5,80



⑥





Ladekantenschutz aus ABS – Schutz der hinteren Stoßstange vor Beladungsschäden

- Sicherer Schutz der empfindlichen Stoßstangen vor Ladeschäden
- Werterhalt des Fahrzeugs, da unschöne Kratzer vermieden werden
- Aus hochwertigem und robustem ABS Kunststoff gefertigt
- Hohe Passgenauigkeit durch CNC-Fräsung
- Selbstklebend oder Befestigung an original Schraubpunkten

VW T5 mit lackierter Stoßstange (auch Multivan und Caravelle)			
	Schutzkantenfarbe Schwarz	46312	99,90
①	Schutzkantenfarbe Silber	463121	108,99
VW T5 mit schwarzer Kunststoffstoßstange			
	Schutzkantenfarbe Schwarz	463122	99,90
	Schutzkantenfarbe Silber	463123	104,99
VW Caddy / Maxi von 2004-2015 mit lackierter Stoßstange			
②	Schutzkantenfarbe Schwarz	46314	99,90
③	Schutzkantenfarbe Silber	463141	108,99
VW Caddy / Maxi von 2004-2015 mit schwarzer Kunststoffstoßstange			
	Schutzkantenfarbe Schwarz	463142	99,90
	Schutzkantenfarbe Silber	463143	108,99
VW Caddy ab Bj. 2015 mit lackierter oder schwarzer Stoßstange			
④	Schutzkantenfarbe Schwarz, nur bei Heckklappe	463144	99,90
Renault Trafic / Opel Vivaro / Nissan Primastar ab 2006 mit lackierter Stoßstange			
⑤	Schutzkantenfarbe Schwarz	46318	126,-
Mercedes Vito / Viano von 2003-2015 mit lackierter Stoßstange			
⑥	Schutzkantenfarbe Schwarz	46316	105,-
Mercedes Vito / Viano ab 2015 mit lackierter oder schwarzer Stoßstange			
⑦	Schutzkantenfarbe Schwarz, nur bei Heckklappe	463161	104,99
⑧ Citroën Dispatch/Jumpy/Spacetourer ab 09/2016; Peugeot Expert/New Traveller; Toyota Proace ab 09/2016			
	Schutzkantenfarbe Schwarz	463171	104,99
⑨ Opel Vivaro ab 06/2014; Renault Trafic ab 06/2014; Nissan NV300 ab 11/2016; Fiat Talento ab 09/2016			
	Schutzkantenfarbe Schwarz	463172	126,-



Schutzprofile Renault Trafic / Opel Vivaro

- ① **Schutzfolie** für die Einstiegsstufe der Fahrer- und Beifahrertür. Schutz des Lackes im Einstiegsbereich. Selbstklebend.
Farbe: Schwarz 46467 17,50
- ② **Schutzfolie für die Ladekante/Heckeingang**
Schützt die Lackierung der Stoßstange, z.B. beim Beladen des Fahrzeuges vor Kratzern und Beschädigungen. Selbstklebende schwarze Folie. 46465 27,50



Ladekantenschutz aus Edelstahl

- Edler Schutz der empfindlichen Stoßstange
 - Optische Aufwertung des Fahrzeuges
 - Hohe Passgenauigkeit durch CNC-Fräsung
- VW T5 ab 2003 – 2015 mit Heckklappe** (auch Multivan und Caravelle) 46397 112,-
- VW T6 mit Heckklappe** (auch Multivan und Caravelle)
- Silber 46398 137,-
- Matt schwarz eloxiert 463980 137,-

Ladekantenschutz

Für Citroen Jumpy ab 2017, Citroen Spacetourer 2017, Toyota Verso III ab 2017, Toyota Proace III ab 2017, Opel Zafira Life ab 2019, Opel Vivaro ab 2019, Peugeot Expert ab 2017, Peugeot Traveller ab 2017

Edelstahl gebürstet, kurzer Radstand ①	45830	75,90
Edelstahl schwarz gebürstet, kurzer Radstand	45831	89,90
Edelstahl gebürstet, langer Radstand	45832	75,90

Für MB Vito W447 2014

Edelstahl gebürstet	45833	52,90
Edelstahl schwarz gebürstet	45834	64,90

Für MB Sprinter 2006-2018, VW Crafter 2006-2017 Van

Edelstahl gebürstet	45835	52,90
Edelstahl schwarz	45836	82,90

Für MB Sprinter ab 2018

Edelstahl gebürstet ②	45837	59,90
Edelstahl schwarz	45838	75,90

Für Fiat Talento ab 2016, Opel Vivaro III 2014- 2019, Renault Trafic III ab 2014

Edelstahl gebürstet	45839	56,90
Edelstahl schwarz	45840	67,90

Für VW T6 Transporter, Caravelle & Multivan ab 2015

Edelstahl gebürstet (Single Door) ③	45841	56,90
Edelstahl schwarz gebürstet (Single Door) ④	45842	67,90

Für VW T5 Transporter, Caravelle & Multivan 2003-2015 Van, VW T6 Transporter ab 2015 Van

Edelstahl gebürstet	45843	49,90
Edelstahl schwarz ⑤	45844	59,90
Edelstahl & Karbon Folie ⑥	45845	41,90

Für VW Crafter ab 2017 Van

Edelstahl gebürstet	45846	79,90
---------------------	-------	-------



Edle Schutzprofilsätze – Der optimale Fahrzeugschutz

- Verhindert Beschädigungen des eigenen Fahrzeuges
- Selbstklebend
- Leichte Montage
- Hochwertiges Edelstahl - Weichplastik Verbundprofil
- Form- Temperatur- und Treibstoffbeständig
- Robust und waschanlagenfest

Seitenschutzprofile für linke und rechte Fahrzeugseite

① VW T5 kurzer Radstand alle Modelle	46250	129,90
--------------------------------------	-------	--------

Stoßfängerschutz für vorne und hinten

② VW T5 ab Modell 2010, 3-teiliges Set, schwarz	46258	71,50
③ VW T5 bis Modell 2009, 3-teiliges Set, schwarz	46252	88,99



- Schützt die Ladekante vor Verkratzen
- Robuste selbstklebende Folie, waschanlagenfest
- Form- Temperatur- u. Treibstoffbeständig

④ VW T5 ab Modell 2010, Schwarz	462581	26,50
④ VW T5 bis Modell 2009, Schwarz	46253	23,50
⑤ W T4, Schwarz	46245	27,-

Schutzfolie für den Türschweller (ohne Abbildung)

VW T5 ab Modell 2010, Schwarz	462583	19,-
VW T5 ab Modell 2010, Transparent	462584	24,40





Personenschutzbügel für den neuen Fiat Ducato ab Bj. 2014



• Mit EG-Genehmigung und CE-Homologation

① **EU-Personenschutzbügel niedrig**, Ø 76 mm
Für Fahrzeuge mit langer Crashbox (bei kurzer Crashbox muss Art. 462727 mit bestellt werden). Infos zur Crashbox finden Sie in der Infobox unten. **462726** **413,99**

Zusatzelement „Kurze Crashbox“

Zusatztraverse zur Montage des Personenschutzbügels bei Fahrzeugen mit kurzer Crashbox. **462727** **49,99**

② **Spoilerschutzrohr**, Ø 60 mm
(Montage Unterfahrschutz nicht möglich) **462728** **323,99**

Kurze Crashbox

Bei einer kurzen Crashbox ist die Traverse nicht direkt hinter der Stoßstange. Wenn man schräg durch die Lüftungsgitter schaut, sieht man kleine Ausschnitte der Traverse. In der Fahrzeugkonfiguration ist dieses Fahrzeug mit 5VE hinterlegt.



Trittbleche zur Werterhaltung

- Optische Aufwertung und Schutz vor Kratzern
- Sicherer Tritt beim Hochsteigen

Für Fiat Ducato ab Bj. 2014 (passt auch für Boxer und Jumper)
Trittblech für die Stoßstange (Lieferung paarweise)

Alu natur	464580	24,40
Alu silber eloxiert	464581	29,40
Alu schwarz pulverbeschichtet	464582	29,40



Schutzprofile Mercedes Sprinter

① Stoßfängerschutzprofil

Vorne und hinten schwarz, 2-teiliges Set

46457 **84,90**

② Schutzfolie für die Ladekante am Heckeinstieg

Selbstklebend. Schützt die Stoßstangenlackierung vor Kratzern und Beschädigungen, z.B. beim Fahrzeug beladen

Schwarz	46455	31,90
Transparent	464551	31,90



Transparente Schutzfolie für Türgriffmulden

- Werterhalt des Fahrzeugs und sicherer Schutz vor Lackkratzern durch Fingernägel und Schlüssel
- Transparente Folie, für jede Lackfarbe geeignet
- 0,32 mm dick, selbstklebend und UV-beständig
- 4-teilig, mit Reinigungstuch und Montageanleitung

VW T5 ab Bj. 2003	462591	23,40
VW Caddy Bj. 2006-2015	462592	23,40
Mercedes Benz V-Klasse	462593	23,40

Alle Folien sind nur für lackierte Flächen geeignet.

Spiegel und Spiegelkappen für Reisemobile



Weitwinkel-Linse für bessere Rücksicht

- Vergrößert das Sichtfeld
- Personen und Hindernisse hinter dem Fahrzeug besser erkennbar
- Auffahrrisiko beim Rückwärtsfahren sinkt
- Leicht anzubringen

ab **9,70**



Glatte Seite der Linse anfeuchten, auf das gesäuberte Rückfenster andrücken. Hält sehr gut, lässt sich leicht wieder entfernen.

Fahrzeuflänge bis 3 m	15 x 20 cm	47105	9,70
Fahrzeuflänge bis 5 m	20 x 25 cm	47106	9,90
Fahrzeuflänge ab 5 m	27 x 35 cm	47107	17,50



4,99

CARBEST INNOVATIONS FOR MOBILE LIFE

Runder Weitwinkelspiegel

- Verbessert die Sicht im toten Winkel
- Für sicherheitsbewusste Fahrer
- Zum Aufkleben auf den Rückspiegel

Montage: Rückseite selbstklebend, wird einfach auf den Rückspiegel aufgeklebt. Durchmesser 75 mm. **47102 4,99**



CARBEST INNOVATIONS FOR MOBILE LIFE

ab **49,90**

Spiegelkappen

① Für Citroen Jumpy ab 2017, Citroen Spacetourer 2017, Citroen Berlingo III Panel Van ab 2019, Citroen Berlingo III Passenger Van ab 2019, Opel Vivaro ab 2019, Peugeot Expert ab 2017, Peugeot Traveller ab 2017, Toyota Proace III ab 2017

ABS Chrome 45850 59,90

Für VW T5 Transporter FL, Caravelle FL & Multivan FL 2010-2015 Van, VW T6 Transporter, Caravelle & Multivan ab 2015 Van, Amorok ab 2010 PK

ABS Black Chrome 45851 59,90

② Für MB Sprinter 2006-2018 Van, VW Crafter 2006-2017 Van

ABS Black Chrome 45852 49,90



CARBEST INNOVATIONS FOR MOBILE LIFE

Spiegelprotectoren-Set (links u. rechts)

Für FIAT Ducato / CITROEN Jumper / PEUGEOT Boxer ab Bj. 2006 (X250 und X290)

- Material Kunststoff, hochglänzend lackiert
- Passgenau
- Selbstklebend

Schützt den Spiegel vor Beschädigungen oder verdeckt vorhandene Beschädigungen. Lange Version für Teilintegrierte und Alkoven, kurze Version für Campingbusse. Verfügbar in Weiß, Chrom und Schwarz.

① Weiß:	Kurze Version	45815	69,99
	Lange Version	45816	69,99
② Chrom:	Kurze Version	45811	79,99
	Lange Version	45812	79,99
③ Schwarz:	Kurze Version	45813	69,99
	Lange Version	45814	69,99

Doppelwinkelspiegel zum Aufstecken auf den Außenspiegel



- Verbessert die Rücksicht
- Wird auf den Rückspiegel aufgeklipst
- Spiegelgläser können unabhängig voneinander eingestellt werden
- Verringert den toten Winkel
- Universell einsetzbar

Herkules Double View

Rechts	47126	9,95
Links	471261	9,95

Eine große Auswahl an Caravan Spiegeln finden Sie in der Rubrik Wohnwagenteknik und unter: www.reimo.com



Überlisten Sie den toten Winkel

- Verkleinert den toten Winkel
- Verbessert die Rücksicht
- Vermeidet Unfälle

Herkules Aufsatzspiegel

Montage: Wird auf den Spiegel aufgesetzt. Spiegelglas wird entfernt und mittels Schrauben festgeklemmt.

① Herkules Spiegel klein (B15xH7xT6 cm)	47159	12,25
② Herkules Spiegel groß (B15xH12xT7,5 cm)	47160	15,25

Motorisierte 12 Volt Aluminium-Trittstufen für Reisemobile, Kastenwagen und Caravan

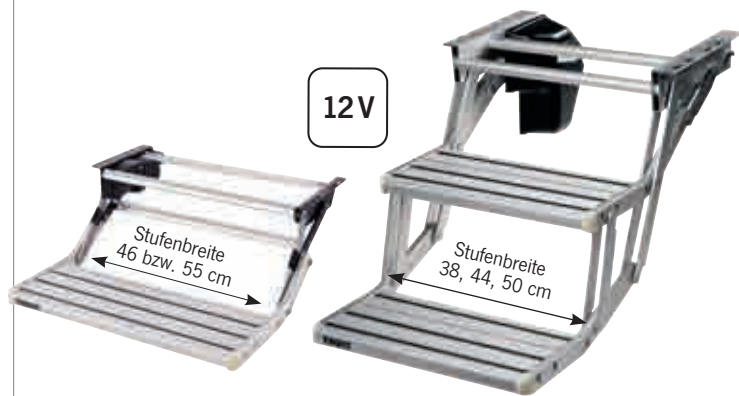

Trittstufen Single und Double Step

- Mit Gummiauflagen
- Abgerundete Ecken die im Dunkeln leuchten
- Geriffeltes, eloxiertes Aluminium

① Einstufige Trittstufen – Tritthöhe 178 mm

Single Step 460 , Gesamtbreite 455 mm. Gew. 4,8 kg	912096	294,-
Single Step 550 , Gesamtbreite 551 mm. Gew. 6,0 kg	912097	294,-

② Zweistufige Trittstufen – Tritthöhe gesamt 420 mm

Modell	Stufenbreite	Gesamtbreite	Gewicht ca.		
Double Step 380*	380 mm	435 mm	7,0 kg	912092	439,-
Double Step 440	446 mm	501 mm	7,3 kg	91209	439,-
Double Step 500	502 mm	557 mm	7,6 kg	912091	459,-

*Passt auch an ältere Hymer B-Klasse Modelle.

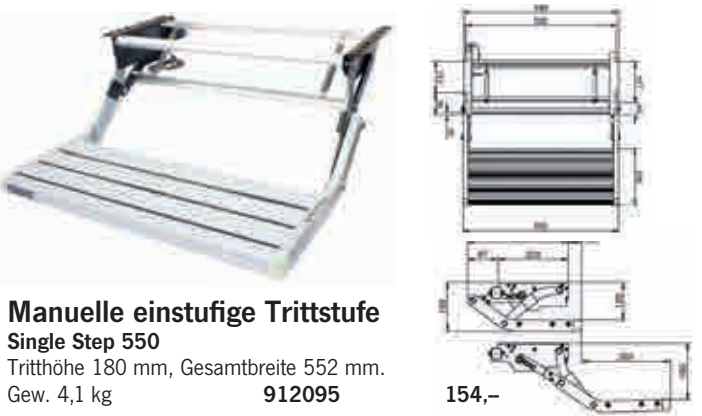

Manuelle einstufige Trittstufe Single Step 550

Tritthöhe 180 mm, Gesamtbreite 552 mm.
Gew. 4,1 kg

912095

154,-

Zubehör/Ersatzteile Thule Trittstufen:

Einfahrautomatik Relais-Set

Beim Starten des Fahrzeugmotors fährt die Trittstufe automatisch ein.
Geeignet für alle 12 Volt OmniStep-Trittstufen. **912121** **14,-**

Ein-/Ausfahrautomatik Electronic - Set

Die Trittstufe fährt über einen Türkontaktschalter aus. Zusätzlich automatischer Einzug beim Starten des Motors.

Geeignet für alle 12 Volt OmniStep-Trittstufen. **912123** **209,-**

Verschiedene Trittstufen-Schalter finden Sie im Bereich Elektrik.

Thule Slide-Out Step V19



- Stabile, elektrisch ausfahrende Stufe
- Einfache manuelle Verriegelung ohne Werkzeuge bei Stromausfall
- Sicherer Eingang dank Antirutsch-Streifen
- Zubehör: nachrüstbare, integrierte LED-Beleuchtung

Stabiles, geriffeltes und eloxiertes Aluminium.
Verschiedene Befestigungsadapter verfügbar.

Step V19 für Fiat Ducato, Citroën Jumper, Peugeot Boxer ab Bj. 2007

Stufenbreite	Gesamtbreite	Gewicht ca.		
407 mm	494 mm	5,9 kg	912128	304,-
552 mm	639 mm	6,5 kg	912129	349,-
707 mm	794 mm	8,3 kg	912130	399,-
Montageset Ducato bitte dazu bestellen:			912133	74,-

Step V19 für VW Crafter 2017

407 mm	494 mm	5,9 kg	912142	304,-
552 mm	639 mm	6,5 kg	912143	349,-
707 mm	794 mm	8,3 kg	912144	399,-

Montageset Crafter 2017 bitte dazu bestellen:

Für Stufen 407 u. 700	912137	76,-
Für Stufe 552	912138	76,-



Thule Slide-Out Step V18 12 V

- Reduziertes Gewicht und Optimierte Bodenfreiheit
- 3M Antislip Streifen auf dem Trittbrett.
- Einfache manuelle Verriegelung ohne Werkzeuge bei Stromausfall
- Multifunktionaler drehbarer Kabelausschlag zur Vermeidung von Wasser- und Schmutzeintrag
- Zubehör: nachrüstbare, integrierte LED-Beleuchtung

Hochwertige Schiebestufe für Anwendung im Freizeitfahrzeug.
Bosch Motor mit Synchronmotormechanismus (Patentschutz).
Einfache Wartung, doppelter Sicherheitsschalter und drehbarer Kabelausschlag
Lastsicherheit: Stufe arbeitet nicht mit mehr als 15 kg Last.
Verschiedene Befestigungsadapter verfügbar.

Stufenbreite	Gesamtbreite	Gewicht ca.		
407 mm	452 mm	5,9 kg	912114	299,-
552 mm	597 mm	6,9 kg	912115	344,-
707 mm	752 mm	8,5 kg	912116	389,-

Montagesets für Thule Slide-Out Step

Fiat Ducato / Peugeot Boxer / Citroen Jumper ab mittlerem Radstand bis Bj. 06/2006	91213	69,-
Mercedes Sprinter ab 05/2006	912127	74,-

LED Kit Step Slide-Out Step

- LED für optimale Beleuchtung der Trittfläche
- IP65: geschützt vor eindringendem Schmutz und Wasserstrahlen

Kann nachträglich installiert werden an einer Thule Slide-Out Step V12 1 2V ab Modelljahr 2013 und originaler Frontblende oder an einer Thule Slide-Out Step V18 12 V. Lieferumfang mit 700 mm LED-Streifen und passenden Montageteilen.

Für Standard Step	923851	39,-
NEU: Für Slide Out Step V19 Fiat Ducato, VW Crafter	923855	41,10

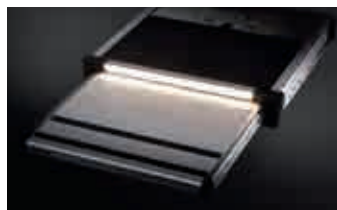

Alanera Elektro-Stufe für Fiat Ducato

- Wasserfeste Kunststoff-Trittstufe
- 200 kg maximale Tragfähigkeit
- Modernes und frisches Design
- Leichter als herkömmliche Stufen
- Automatisches Ein- und Ausfahren der Trittstufe
- Patentiertes Motorsystem
- Schnell eingebaut dank vormontierter Halterungen

Abmessungen: Stufentiefe 372 mm, Breite 550 mm
Lieferumfang: KIT mit Stufen-, Seitenflügel-, Befestigungssatz für Fiat Ducato-Chassis und Schalter.
Trittstufe mit Befestigung für X290, ab Bj. 2015
Trittstufe mit Befestigung für X250 Bj. 2006-2014

92324 339,-
 92325 359,-

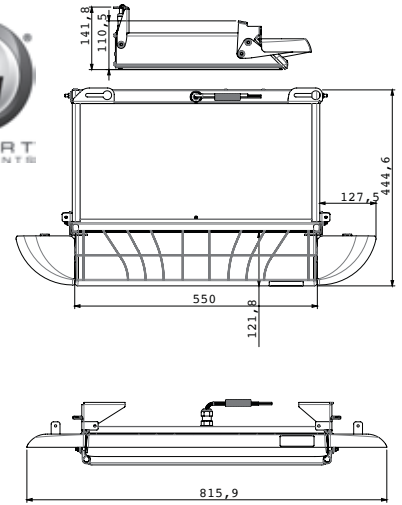
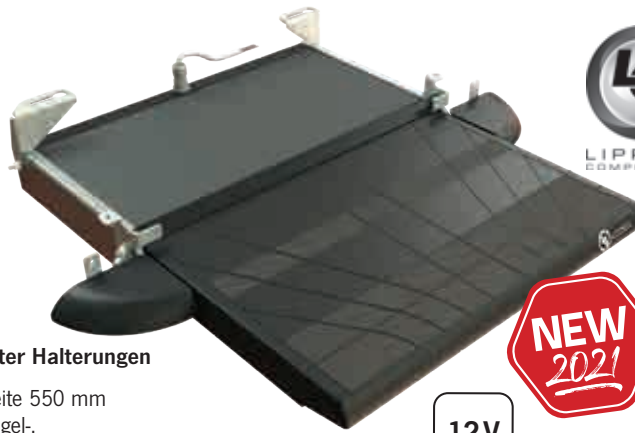

12V



12 Volt Einstiegsstufe für Kastenwagen oder Wohnmobile

- Antislip Stufe aus Aluminium
- Öffnen/Schließen durch Tastendruck
- Warnlampe zeigt an, dass die Stufe ausgefahren ist
- Schneller Ein- und Auszug mit Notfall Handbedienung

Elektrische Trittstufe in 4 Breiten
 12 Volt, Stromaufnahme: 3 A

Lieferumfang: Trittstufe inkl. Verkabelung.
Stufenbreite 440 mm, Gewicht: 6,85 kg
Stufenbreite 550 mm, Gewicht: 7,50 kg
Stufenbreite 700 mm, Gewicht: 8,38 kg
Stufenbreite 1000 mm, Gewicht: 9,77 kg
Befestigungskit
 für Fiat Ducato/Citroen Jumper/Peugeot Boxer
Befestigungskit für Mercedes Sprinter

Passend für VW T5/T6

92386 323,95
 92387 345,95-
 92388 363,95
 92358 429,-
 92402 46,99
 92403 54,99

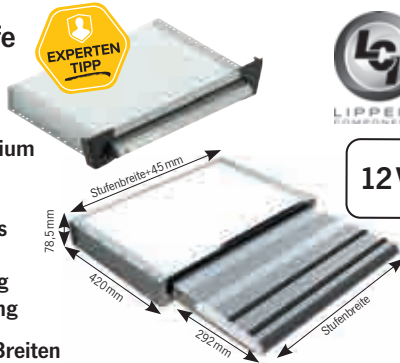

12V



Serie S – Elektro-Stufe mit Schwingbewegung

- Neue Struktur aus Stahl und Aluminium für höhere Stabilität
- Antislip Stufe aus Aluminium
- Hochleistungs-Motor mit Thermoschutzschalter bei zu hoher Belastung
- Anti-Schock-Kupplung
- Handauslösesystem für den Notfall

Elektrische Trittstufe in 3 Breiten

12 Volt, Stromaufnahme: 3 A
Lieferumfang: Trittstufe mit Anschlusskabel
Stufenbreite 460 mm, Gewicht: 5,45 kg
Stufenbreite 524 mm, Gewicht: 5,96 kg
Stufenbreite 695 mm, Gewicht: 6,74 kg

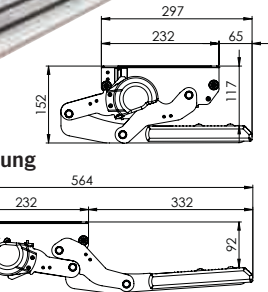

12V

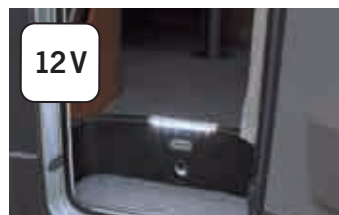

12V

Nachrüstbare Trittstufenbeleuchtung

- Eloxiertes Aluminium, in der Breite kürzbar
- L-Form zur Anbringung am Stufenrand

Trittstufenbeleuchtung mit 6 LED-Lichtpunkten, 12 Volt-Anschluss mit Kabel. Wird an die Trittstufe genietet oder verklebt. Bis auf 23 cm kürzbar.

92374 40,80



Trittstufenmatte

Für manuelle oder elektrische Stufen von Wohnwagen oder Reisemobile

Leicht zu reinigen, Serienmäßig mit Federn versehen. Kann auf das gewünschte Maß zugeschnitten werden. Kunststoff. Gewicht: 0,23 kg. Für Stufen von min. 38x40 cm bis max. 45x40 cm.

Grün 51658 18,50
 Schwarz 51659 18,50

Zubehör für Project 2000 Trittstufen

- 1 **Schaltbox - Einzug auf Knopfdruck** für Trittstufe 92369

923612 120,-

für Trittstufen 92375, 923761 und 923772

923613 123,-

- 2 **Automatikschalter**

fährt die Trittstufe automatisch ein, wenn der Motor gestartet wird und verhindert ungewolltes Öffnen während der Fahrt.

92373 19,99

- 3 **Trittstufenschalter**

zum Ein- /Ausfahren der Trittstufe.

92359 25,40

- 4 **Verkabelungssatz für Schaltbox**

6 m Kabel, Betriebs- und Sicherungsschalter, LED, Kontrollleuchte, 15 Ampere Verbindungsschema.

923611 58,99

- 5 **Kit LED Beleuchtung für die Aluminiumtrittbretter der Trittstufen**

- 1 LED Streifen mit blauen LEDs
- 1 transparentes Antirutschprofil aus Gummi
- 1 Schalter

Optional für die Stufen mit Produktionsdatum ab Februar 2010, bei Stufen früherer Herstellung muss das komplette Trittbrett ausgetauscht werden

Weitere Trittstufenschalter zum Einbau finden Sie im Bereich Elektrik.



92360 57,90

Robuste Trittstufen

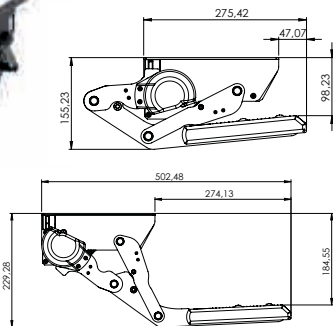

Serie R – Manuelle Antislip Trittstufe Alu in 2 Breiten

Die Bedienung erfolgt von außen per Hand. Höhe eingefahren 135 mm.

Stufenbreite 440 mm, Gewicht ca. 4,1 kg	923642	139,95
Stufenbreite 700 mm, Gewicht ca. 4,7 kg	923644	167,-

Serie T – Manuelle Antislip Trittstufe Alu

Stufenbreite 500 mm, Gewicht ca. 4,6 kg	923643	149,95
---	---------------	---------------

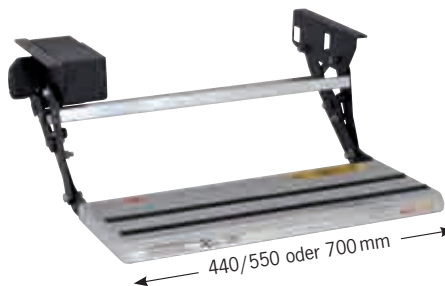

12V

Serie R – Elektrische Einstiegsstufe in 3 Breiten

Lieferumfang: Komplette Verkabelung, ca. 1,5 m Kabel und Trittstufenschalter. Automatikschalter 92373 (siehe nächste Seite) bitte extra bestellen.

Breite 440 mm, Gewicht ca. 5,5 kg	923761	287,-
Breite 550 mm, Gewicht ca. 5,9 kg	923772	289,-
Breite 700 mm, Gewicht ca. 6,7 kg	923773	287,-

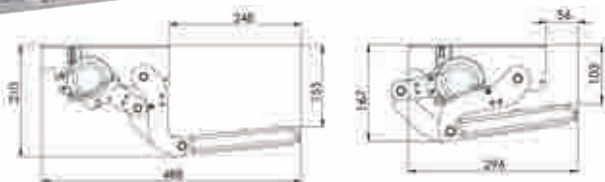

Serie T – Kompakte Alu-Trittstufe

Elektrische Einstiegsstufe in 3 Breiten
Lieferumfang: Trittstufe mit Anschlusskabel.

Breite 460 mm, Gewicht ca. 5,5 kg	92372	245,-
Breite 500 mm, Gewicht ca. 5,9 kg	923721	256,-
Breite 700 mm, Gewicht ca. 6,2 kg	923725	282,-



Serie L – Doppeltrittstufe in leichter Bauweise

- Anti-slip
- Trittbrett aus eloxiertem Aluminium
- Struktur aus verzinktem und lackiertem Stahl
- Öffnet und schließt automatisch
- Manuelles Notentriegelungssystem
- Motor wahlweise links oder rechts
- Warnleuchte für „Offene Stufe“

Stufenbreite 610 mm, Gewicht ca. 11 kg	92354	529,-
--	--------------	--------------



Besonders robust und stabil

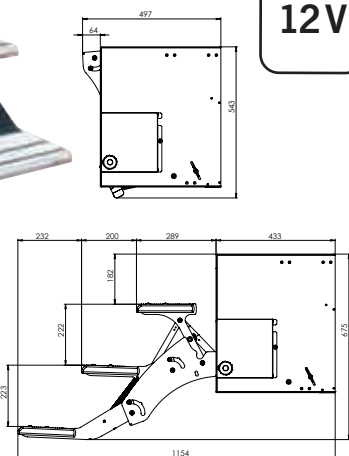

Elektrische Trittstufe mit 3 Stufen

- Für große Fahrzeuge
- Einstiegshöhen von 80-90 cm
- Inklusive Verkabelungssatz, 6 m Kabel, Betriebs- und Sicherungsschalter, Aufnahme 5 Ampere

Lieferumfang: Trittstufe mit Kabelsatz. Gesamtbreite mit Motor ca. 780 mm, Gewicht ca. 29 kg	923723	975,-
Stufenbreite ca. 530 mm		



Besonders robust und stabil

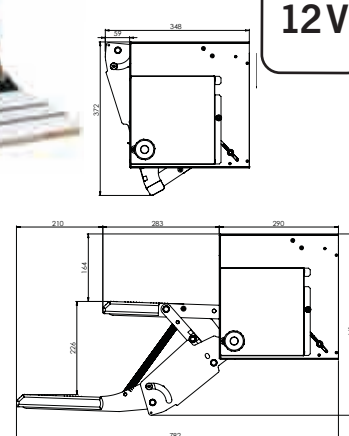

Doppeltrittstufe

- Einstiegsstufe mit 2 Stufen
- Einstiegshöhen von 60-75 cm
- Inklusive Verkabelungssatz, 6 m Kabel, Betriebs- und Sicherungsschalter, LED Signal bei offener Stufe, 5 Ampere Verbindungsschema

Lieferumfang: Trittstufe mit Kabelsatz. Gesamtbreite mit Motor ca. 720 mm, Gewicht ca. 16,9 kg	923722	549,-
Stufenbreite ca. 480 mm		

Aufbautür-Set

- Türrahmen aus Aluminium
- Türblatt aus GfK
- Für Wandstärken von 34 mm
- Inklusive Rollo / Abdunklung
- Türen in Erstausrüster-Qualität mit M1 Türschloss
- Fenster mit E1-Norm



Material: Türrahmen aus Aluminium pulverbeschichtet, Türblatt aus GfK. Wandstärke: 34 mm. Radius: 85 mm. Türanschlag von Außen gesehen: Rechts. Rahmenteknik: Profilsystem Automotive 34 + 2 mm, pulverbeschichtet (weiß), Automotiv Scharniere (schwarz). Dichtung: Schwallwasserdichtung, Hauptdichtung. Schließsystem: Innen: FAWO Ontop (schwarze Version), Außen: FAWO Topline (schwarze Version). Innenseite: Design „Back in Black“. Fensterausschnitt: 1140 x 220 mm. Inklusive Rollo / Abdunklung in beige. Gewicht: 21 kg.

Ausschnittmaß: 600 x 1731 mm
Gesamtmaß: 620 x 1751 mm
35006 839,-

Ausschnittmaß: 600 x 1920 mm
Gesamtmaß: 620 x 1940 mm
35007 869,-



Optionales Zubehör passend zu den Türen:

Fliegenschutztür

- Insektenschutz in Plissee-Ausführung
- Einhandbedienung in jeder Höhe möglich
- Die Zugleiste bleibt in jeder Position stehen
- Passgenau für die Türöffnung
- Material: PVC Kunststoff
- Gewicht 5 kg

Passend zu Aufbautür 35006:
Ausschnittmaß: 600 x 1731 mm
Gesamtmaß: 651 x 1742 mm
350440 199,-

Passend zu Aufbautür 35007:
Ausschnittmaß: 600 x 1920 mm
Gesamtmaß: 651 x 1931 mm
350441 209,-



Abnehmbarer Mülleimer

- Abmessung: 32 x 17 x 23 cm
- Gewicht: 1 kg
- Farbe: Creme beige
- Material: ABS

Passend zu Aufbautür 35006, 35007.
Lieferumfang: 1 Korpus, 1 Deckel,
 1 Griff, 2 Blindstopfen.
92112 45,60





Aufbautür 1950 x 550 mm

- Türrahmen und Türblatt aus Aluminium mit ABS-Innenschale
- Für Wandstärken von 31-33 mm
- Türen in Erstausrüster-Qualität mit M1 Türschloss
- Normgeprüfte Tür für Reisemobile zugelassen

Aufbautür mit HSC II Zylindereinsatz, Radius 89 mm, Türanschlag von außen gesehen Rechts. Mit integriertem Fenster, für Wandstärken von 31 - 33 mm, Gewicht: 22 kg

35050 1124,-



Aufbautür 1930 x 56 mm

- Türrahmen und Türblatt aus Aluminium mit ABS-Innenschale
- Für Wandstärken von 31-33 mm
- Türen in Erstausrüster-Qualität
- Normgeprüfte Tür für Reisemobile zugelassen

Aufbautür mit HSC II Zylindereinsatz, Radius 89 mm Türanschlag von außen gesehen rechts. Mit integriertem Fenster, für Wandstärken von 31 - 33 mm, Gewicht: 22 kg

35052 1129,-



Aufbautür 1930 x 556 mm

- Türrahmen und Türblatt aus Aluminium mit ABS-Innenschale
- Für Wandstärken von 31-33 mm
- Türen in Erstausrüster-Qualität
- Normgeprüfte Tür für Reisemobile zugelassen

Aufbautür 1930 x 556 mm mit HSC II Zylindereinsatz, Radius 89 mm Türanschlag von außen gesehen Rechts. Mit integriertem Fenster in ovaler Form, für Wandstärken von 31 - 33 mm, Gewicht: 21 kg

35053 958,-



Wohnwagen-Aufbautür 1740 x 580 mm

- Türrahmen und Türblatt aus Aluminium mit ABS-Innenschale
- Für Wandstärken von 31 - 33 mm
- Türen in Erstausrüster-Qualität
- Normgeprüfte Tür für Wohnwagen zugelassen

Aufbautür mit HSC II Zylindereinsatz, Radius 89 mm Türanschlag von außen gesehen Links. Mit integriertem Fenster Standard, für Wandstärken von 31 - 33 mm, Gewicht: 20 kg

35055 1119,-

Schlüssel HSC, 2 Stück 7,60	Schließzylinder HSC 6,40
Schlüsselnr. 481 52449L 52449	Zylindernr. 481 52452L 52452
Schlüsselnr. 482 524491L 524491	Zylindernr. 482 524521L 524521
Schlüsselnr. 483 524492L 524492	Zylindernr. 483 524522L 524522
Schlüsselnr. 484 524493L 524493	Zylindernr. 484 524523L 524523
Schlüsselnr. 485 524494L 524494	Zylindernr. 485 524524L 524524

Zylinder-Ø: 13 mm, Zylinderlänge: 23 mm



Cara D – Hochwertige Reisemobil- und Caravantüren

- Stabil, sicher und dicht, dank Türblatt aus einem Stück, der 2-Punkt Verriegelung und der integrierten Regenrinne.
- Türblatt und Rahmen aus Aluminium mit ABS Innenschale.
- Wandstärke: 30-31 mm, Ausschnittmaß: 1942 x 580 mm

CARA D-RF mit integriertem Fenster, Gewicht 21 kg,
Griffhöhe außen ca. 75 cm, Griffhöhe innen ca. 127 cm
Türanschlag von außen gesehen rechts* **35028 1039,-**
Türanschlag von außen gesehen links* **350281 1050,-**

CARA D-R ohne Fenster, Gewicht 18 kg,
Griffhöhe außen ca. 75 cm, Griffhöhe innen ca. 127 cm,
Türanschlag von außen gesehen links* **350291 829,-**

Montagesätze für andere Wandstärken passend bei Cara D-R / Cara D-RF:

24-25 mm	35019	19,40	36-37 mm	350195	25,70
28-29 mm	350192	21,80	38-39 mm	350196	25,80
32-33 mm	350193	23,70	40-41 mm	350197	25,80
34-35 mm	350194	23,90	42-43 mm	350198	26,60

Fliegenschutztür für CARA D-RF / Cara D-R

Montage innen, quer verschiebbar, Farbe Weiß (RAL 9001)
für Türanschlag rechts **350285 245,-**
für Türanschlag links **350286 249,-**



*Lieferung ohne HSC-Schließzylinder, siehe linke Seite.

Individuelle Türen und Kofferklappen nach Maß

Klappen- und Türsystem 2000

Das Klappen-/Türsystem 2000 besteht aus einem pulverbeschichteten Aluminiumrahmen und einer Füllung bestehend aus weißem Glattblech (Außenseite), Isolation aus blauem Styrofoamschaum und einer weißen Dekorplatte aus Polystyrol 1,5 mm (Innenseite). Der Aluminiumrahmen kann in je zwei unterschiedlichen Farben und Ausführungen gefertigt werden: Farbe weiß oder silber/Ecken rund (Radius 82,5 mm) oder eckig (90° Winkel mit Gehrung). Die Montage erfolgt grundsätzlich in Klebtechnik und kann bei Wandstärken zwischen 28 mm und 43 mm zusätzlich mit Schraubpatzen erfolgen. Standard-Schließsystem STS/ZADI, FAWO/HSC auf Anfrage. Für eine Verwendung des ausgeschnittenen Materials der Reisemobil-/Wohnwagenwand kann auch nur ein Aluminiumrahmen (=Rahmenwerk) ohne Füllung bestellt werden.

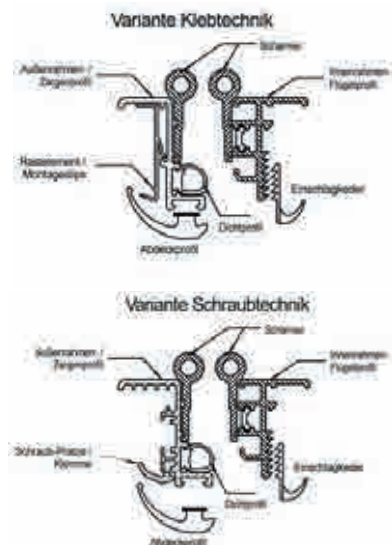

Folgende Bestelldaten sind erforderlich:

- Ausschnittmaß Breite x Höhe in mm
- Rahmenfarbe: weiß oder silber
- Ecken: rund oder eckig
- Scharnieranschlagseite
- Schließsystem: STS/ZADI oder FAWO/HSC
- Wandstärke in mm

Ein Bestellformular finden Sie unter www.reimo.com
Lieferzeit 6 Wochen nach Auftragseingang.

Bereits vorgefertigte Türen im System 2000

- Vorgefertigte Türen mit Standardmaßen
- Für Wandstärken von 30-35 mm
- Verschieden Typen für Reisemobil oder Caravan

Caravantür	1700 x 525 mm	inkl. Caravanschloss	35000	816,-
Reisemobiltür	1900 x 600 mm	inkl. M1-Schloss	35004	1001,-
Reisemobiltür	1700 x 525 mm	inkl. M1-Schloss	35001	849,-
Caravantür, 2-teilig	1700 x 525 mm	inkl. Caravanschloss	35003	869,-



Sämtliche Reisemobiltüren haben die M1 Zulassung

Kofferklappen und Revisionsöffnungen



Serviceklappen mit Schloss

Mit 2 Schlüsseln. UV-beständiges ABS.

Außenmaß L151 x H166 mm, Montagemaß L107 x H122 mm	30002	9,89
Außenmaß L193 x H165 mm, Montagemaß L149 x H120 mm	30003	10,89



ab **31,50**

Revisionsklappen mit Verriegelung

Mit einem oder zwei Verschlusshebeln. Um 180° öffnendes Scharnier. UV-beständig und korrosionsfrei.

Außenmaß L375 x H270 mm, Lichte Öffnung L295 x H195 mm	1 Verschlussriegel	30004	31,50
Außenmaß L440 x H315 mm, Lichte Öffnung L358 x H240 mm	2 Verschlussriegel	30005	35,50
Außenmaß L606 x H353 mm, Lichte Öffnung L524 x H278 mm	2 Verschlussriegel	30006	45,60



Revisionsöffnungen mit Schraubdeckel

Einbauringe aus ABS. Der Deckel wird mit einem groben Gewinde aufgeschraubt. UV-beständig und korrosionsfrei.

Außen-Ø 198 mm, Lichte Öffnung Ø 151 mm	30007	9,50
Außen-Ø 250 mm, Lichte Öffnung Ø 180 mm	30008	9,50



Modell 3 mit einem Schloss

Modell 4 & 5 mit zwei Schlössern

Modell 6 & 7 mit drei Schlössern

Kofferklappen – Rahmen

- Für alle Wandstärken
- Mit Ausschnittschablone
- Fahrzeugoptik bleibt erhalten
- Mit stabilen Schlössern und Zadi-Zylinder
- Ausgeschnittenes Blech wird in den Klappenrahmen eingesetzt
- Doppelte Abdichtung für optimale Isolierung



Typ	Farbe	Außenmaß BxH	Ausschnittmaß BxH		
Modell 3	Weiß	385x335 mm	349x296 mm	661501	80,95
Modell 3	Hellgrau	385x335 mm	349x296 mm	661510	80,95
Modell 3	Schwarz	385x335 mm	349x296 mm	661511	80,95
Modell 4	Weiß	700x395 mm	648x348 mm	661521	109,-
Modell 4	Hellgrau	700x395 mm	648x348 mm	661530	109,-
Modell 4	Schwarz	700x395 mm	648x348 mm	661523	109,-
Modell 5	Weiß	785x340 mm	749x297 mm	661481	109,-
Modell 5	Hellgrau	785x340 mm	749x297 mm	66149	109,-
Modell 5	Schwarz	785x340 mm	749x297 mm	661485	109,-
Modell 6	Weiß	1038x465 mm	997x419 mm	661563	164,-
Modell 6	Hellgrau	1038x465 mm	997x419 mm	661567	164,-
Modell 6	Schwarz	1038x465 mm	997x419 mm	661564	164,-
Modell 7	Weiß	1108x346 mm	1069x299 mm	661568	164,-
Modell 7	Hellgrau	1108x346 mm	1069x299 mm	661570	164,-
Modell 7	Schwarz	1108x346 mm	1069x299 mm	661569	164,-



Ersatz-Türdichtung für:

Modell 2	66131	41,20
Modell 3	66132	18,60
Modell 4	66133	19,89
Modell 5	AA0015	20,10
Modell 6	661331	26,40
Modell 7	661332	24,50

Ersatz-Schlösser komplett für:

Modell 2	E3816	24,90
Modell 3/4	66135	34,40



SK 4

SK 5

Inklusive 2 Schlüssel und Schließzylinder

Kofferklappen – SK 4 und SK 5

- Rahmen aus widerstandsfähigem Kunststoff ASA
- Farbe Fiat weiß ab Modell 95 (Fiat bianco)
- Umlaufende Gummidichtung, für waagerechten und senkrechten Einbau
- Ausgeschnittenes Blech wird als Füllung verwendet
- Mit stabilem Schloss
- Inklusive 2 Schlüssel und FF-Schließzylinder



Kofferklappe SK 4 mit außenliegenden Scharnieren

Ausschnittmaß	Außenmaß	Nutzmaß	Wandstärke	Verriegelung	
375x305 mm	409x338 mm	335x265 mm	23-32 mm	Einfach	30040 89,-
700x305 mm	734x338 mm	660x265 mm	23-32 mm	Mehrpunkt	30048 125,-
700x405 mm	734x438 mm	660x365 mm	23-32 mm	Mehrpunkt	30050 135,-
1000x405 mm	1034x438 mm	960x365 mm	23-42 mm	Mehrpunkt	30052 159,-

Kofferklappe SK 5 mit innenliegenden Scharnieren

Ausschnittmaß	Außenmaß	Nutzmaß	Wandstärke	Verriegelung	
360x310 mm	385x335 mm	337x288 mm	23-36 mm	Mehrpunkt	30053 89,-
650x350 mm	673x373 mm	625x326 mm	23-36 mm	Mehrpunkt	30054 125,-

Kofferklappen – Rahmen

- Für alle Wandstärken
- Stabiler Rahmen
- Ausgeschnittenes Blech wird als Füllung wiederverwendet
- Erscheinungsbild des Fahrzeuges bleibt erhalten
- Innerer Kunststoffrahmen sorgt für guten Übergang zum Innenraum
- Stabiles Schloss mit 2 Sicherheitsschlüsseln

Ausschnittmaß	Außenmaß BxH	Nutzmaß BxH		
365x296 mm	406x330 mm	360x293 mm	30045	80,60
552x277 mm	595x315 mm	530x252 mm	30046	85,60
800x300 mm	840x345 mm	780x280 mm	30047	102,-



Ist das richtige Klappenmaß nicht dabei?

Wir fertigen Ihnen Ihre Kofferklappe nach Ihren Maßangaben. Weitere Informationen dazu finden Sie auf Seite 509.



Magnetischer Türfeststeller

2 Magnete mit ca. 10 kg Haltekraft sichern die offene Eingangstür gegen ungewolltes zuschlagen. Durch bewegliche Lager haften die Magnete optimal.

Paar **52405** **27,30**



Magnet-Türschnapper

2 starke Magnete halten die Eingangstür am Caravan / Reisemobil sicher offen, die eingebaute Feder sorgt für noch bessere Windfestigkeit.

Schwarz **524672** **19,55**
524672L



Türschnapper

Türfeststeller aus Kunststoff. Gewicht ca. 53 g.

Weiß **524674** **8,95**
524674L

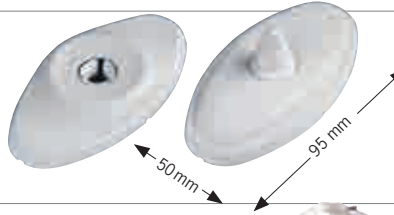

Klappenhalter

Zum Dahinterhaken für Klappen/Türen.

53314 **3,80**



Feststeller für Türen und Klappen

Türfeststeller 2 Stück, Kunststoff Reinweiß 532503 5,50 532503L	Unterlegplatte für Türfeststeller 2 Stück, Kunststoff 10 mm Reinweiß 532504 3,20 532504L	532506 3,20 532506L	
Türfeststeller, Kunststoff weiß 52465 3,-	Unterlegplatte, 1 cm hoch (o. Abb.) 52466 1,89	3-tlg., Weiß 52451 6,95	

Blaue Nummern = Händler-Info für lose Waren in Verpackungseinheiten

Feststeller für Türen und Klappen

Schützt bei Wind vor Türzuschlagen, hält Kofferklappen geöffnet.

Dunkelgrau 52450 3,05 52450L	
Weiß 524503 3,20 524503L	
Schwarz 524507 3,20 524507L	
Beige 524501 3,05 524501L	
Hellgrau A0426110 1,89	

Distanzplatte

zur erhöhten Montage. Höhe 10 mm.

Dunkelgrau 524502 1,60 524502L	
Weiß 524504 1,60 524504L	
Schwarz 524505 1,44 524505L	



Drehriegel Metall (Vorreiber)

Sicherung für große Klappen. Zinkdruckguss verchromt. Überschlag 3 mm. Höhe Grundplatte 5 mm **53253** **11,90**
53253L

Überschlag 6 mm. Höhe Grundplatte 8 mm **53291** **11,90**

Drehriegel Kunststoff (Vorreiber)

Sicherung für große Klappen. Kunststoff, 3,5 mm Grundplatte. Braun **53254** **4,50**
53254L

Weiß **532542** **4,30**
532542L

Hellbraun **A1382960** **2,69**



SMART ROOM

SMART ROOM – Verbreitern oder Verlängern Sie Ihr Fahrzeug

- Speziell für Europa entwickelter Premium-Slide-Out
- Hergestellt vom Weltmarktführer für Slide-Outs
- Baukastensystem ab Lager erhältlich, andere Abmessungen auf Wunsch möglich
- Besondere Abdichtungen für Regen etc. vorhanden.
- Wählen Sie bequem: 1. Auszugslänge
2. Abmessungen des Auszugs

Patentiertes, platzsparendes Design. Der kompakte in die Wand integrierte Schiebemechanismus ist das effektivste Schiebeselement der Welt. Die Mechanik ist komplett in die Wand integriert und bietet mehr Wohnraum als andere Schiebeselemente auf dem Markt.

① Wählen Sie Ihre gewünschte Auszugslänge Ihres Euro-Slide-System.

Lieferumfang Auszug:

- 4 x Aluminium Eckprofile mit integrierten Antriebseinheiten
- 4 x Antriebsmotoren
- 1 x Steuerbox
- 4 x Kabel für Motoren

Box/Seitenwände nicht im Lieferumfang!

Aluminium Profile für Auszugslänge 700 mm
41062 2650,-

② Wählen Sie die Größe der Auszugskabine für den Euro Slide Aluminium Führungsrahmen

(Lieferumfang ohne Box/Seitenwände und V Seal Gummieinfassung)

Breite x Höhe:

1600 x 1500 mm	41064	264,-
2500 x 2000 mm	410641	999,-
3500 x 2000 mm*	410642	476,-

* Auf Bestellung möglich

③ Benötigtes Zubehör Slide Out:

- ④ V Seal Gummi Profil 20m 410644 259,-
- ⑤ Supportrolle, Stück 4106001 26,99
(Es wird empfohlen alle 60cm eine Supportrolle zu verwenden.)
- ⑥ Wall Clips (Verbindung Wand zu Eckprofil)
1 Stück 410645 2,60
- ⑦ Schalter zum Bedienen 410646 24,99

Passende Markisen für Ihren Slide Out finden Sie auf S. 149



Jede der vier Aluminium Ecken inkl. Antriebseinheiten enthält ein koordiniertes Leitspindel-Antriebssystem.

Niedrig-Profil-Rahmen und abgerundete Ecken ermöglichen eine kontinuierliche Dichtung mit dem einzelnen V-Form-Gummi

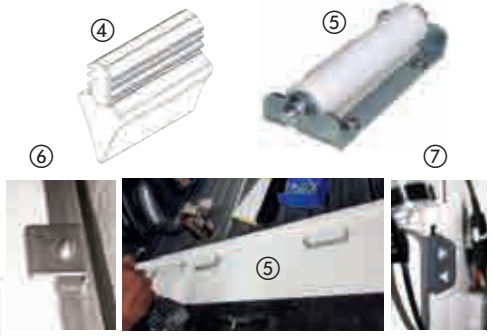
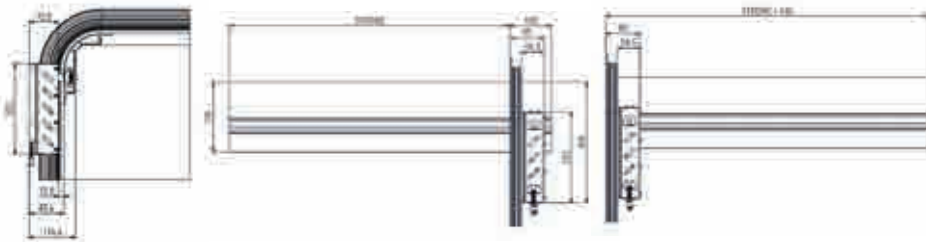

Bitte beachten Sie: Im Lieferumfang sind die Seitenwände nicht enthalten. Die passende Kabine können Sie sich mit Ihren gewünschten Materialien anfertigen, gerne helfen Ihnen unser Fachhändler weiter.

XXL Sleep – das neue Raumkonzept für den Kastenwagen mit Querbett

- Vom Querbett zum Längsbett in nur 15 Minuten
- Oder zusätzliche Schlafplätze für die Kleinen
- Werkzeuglose Montage
- Bettgröße: 150/190 x 210 cm (BxL)
- Originalbett steht weiter zur Verfügung
- Heckfenster in den Türen bleiben voll funktionsfähig
- Passend für alle Kastenwagen L1-L3, Bauhöhe H2
- Bullauge und Fensterbank für Rückwand inklusive
- Zugang zum Stauraum bleibt erhalten

Die Innovation, um Ihr Bett im Wohnmobil von Querbett auf Längsbett umzubauen. Ohne Werkzeug wird Dein Schlafkomfort erheblich gesteigert. Für die schnelle Übernachtung auf dem Weg zum Urlaubsziel steht Ihr Originalbett natürlich weiterhin zur Verfügung. Die Grundmontage muss in einer Fachwerkstatt ausgeführt werden.

Lieferumfang für ein Set XXL Sleep

- Trägersystem mit Rückwänden
- Dachsystem, selbsttragend mit integrierter Spannvorrichtung
- Zusatzpolster in Herstellerqualität, Farbe silbergrau
- Untere Strebe + Heckplane + Heckboden

Umbau-Set	42190	2640,-
-----------	-------	--------



Kastenwagen mit Querbett als Standardausführung



XXL Sleep mit Längsbett im Kingsize Format

Schloss-Systeme für HSC Schließzylinder

Gleichschließende Schlosssysteme HSC System

- Für Reisemobil und Caravan
- Die Schlösser können miteinander kombiniert werden, wenn sie für den gleichen Schließzylinder geeignet sind
- Wählen Sie Schlüssel und Schließzylinder mit gleichen Nummern
- Sie brauchen dann nur noch 1 Schlüssel für Klappen und Türen

- ① **Caravantürschloss mit Innenverriegelung**
Schwarz, mit Gummidichtung. Maße: Außen H107x B 107 mm, Innen H56x B120 mm. Benötigtes Ausschnittmaß: Ø94 mm, Türstärke von 32-40 mm. Für HSC-Zylinder + FF-System ZWO
52439 19,95
- ② **Ausgleichsplatte für Caravanschloss**
für geringe Wandstärken, ca. 11 mm stark 52479 4,20
- ③ **Innenzuziehgriff für Caravanschloss**
Erleichtert das Schließen der Tür von innen 52478 2,80
- ④ **Reisemobiltürschloss M1 mit Innenverriegelung**
Außen Schwarz / Innen Lichtgrau. Außenmaß: H 121x B 130 mm, Innenmaß: H 151 x B 143 mm. Benötigtes Ausschnittmaß: H 105x B 100 mm. Türstärke von 32-40 mm. Für HSC-Zylinder
52477 125,-
- ⑤ **Klappenverschluss**
für HSC-Zylinder, Montage-Ø 20 mm 52441 7,99
- ⑥ **Knebelverschluss für HSC-Zylinder.**
Weiß, Riegel gerade 524466 13,95
Hellgrau (RAL 7035), Riegel gekröpft A3311390 22,60
- ⑦ **Stauklappenschloss mit Innenteil.**
Für HSC-Zylinder, Weiß 524346 34,95
- ⑧ **Deckel für Einfüllstutzen für HSC-Zylinder**
Blau 652242L 652242 11,50
Weiß 65224L 65224 11,50
Schwarz 652241L 652241 12,99
- ⑨ **Drehspanverschluss Olive S 78 mm**
für HSC-Zylinder, Schwarz 524461 14,90
- ⑩ **Klappenschloss Opera für HSC-Zylinder,**
mit einstellbarer Klemmbügelverriegelung für große Kofferklappen mit Wandstärken von 25-45 mm. B 120 mm, H 112 mm, T 50 mm (ohne Bügel), Gewicht ca. 270 g.
Schwarz 53345 23,90

Passende Schlüssel und Schließzylinder finden Sie unten.



Schlüssel und Schließzylinder HSC-System



Schlüssel HSC, 2 Stück	7,60
Schlüsselnr. 481	52449L 52449
Schlüsselnr. 482	524491L 524491
Schlüsselnr. 483	524492L 524492
Schlüsselnr. 484	524493L 524493
Schlüsselnr. 485	524494L 524494



Zylinder-Ø: 13 mm
Zylinderlänge: 23 mm

Schließzylinder HSC	6,40
Zylindernr. 481	52452L 52452
Zylindernr. 482	524521L 524521
Zylindernr. 483	524522L 524522
Zylindernr. 484	524523L 524523
Zylindernr. 485	524524L 524524



ab Bj. 07

ab Bj. 07

Schiebetürarretierung für Fiat Ducato, Boxer und Jumper

Ermöglicht das Feststellen der Schiebetür in halboffener Position. Besonders praktisch, wenn in der Türöffnung ein Küchenblock steht. Schützt vor Witterungseinflüssen. Starker Wind bläst die Flammen am Kocher nicht mehr so schnell aus. Anbringung in der Gleitschiene. Schrauben sind im Lieferumfang enthalten. Alle Teile aus Edelstahl.

- ① 1 Stahlwinkel, Tür wird am Montagepunkt arretiert, lässt sich aber noch ganz öffnen ab Bj. 07 441892 8,-
- ② 1 Stahlwinkel mit Gummipuffer, Tür lässt sich nur bis zur Montageposition öffnen ab Bj. 07 441891 27,-

Kofferklappenschloss Magic



(FF-System ZWO/HSC)
Mit Dichtung und Zamak-Griff (Schwarz/Silber lackiert).
Komplett mit Innenschloß
Schwarz mit silbernem Griff
53347 25,95
Schwarz mit schwarzem Griff (o. Abb)
53348 25,95



ZADI



Türschloss

- New Basic Schwarz
- Als Nachrüstung oder Neumontage als gleichschließendes System für Reisemobile und Caravans
- Lieferung ohne Zylinder und ohne Schlüssel

Türschloss New Basic Weiß

Maße: ca. L220xB135xH37 mm 52613 33,40

Türschlossinnenteil New Basic Schwarz

Maße: ca. L238xB117xH60 mm 52615 66,90
 für Wandstärken bis 37 mm 52683 4,50
 Abstandshülse 7 mm



Passendes Innenteil

- Für 28 mm Wandstärke
- Als Nachrüstung oder Neumontage als gleichschließendes System für Reisemobile und Caravans
- Lieferung ohne Zylinder und ohne Schlüssel

Montagemaß Außen 110 mm,
 Innenteil L119xB56,5 mm

Außenteil Schwarz / Innenteil schwarz 52607 36,90
 Außenteil Weiß / Innenteil schwarz 52608 36,90



ZADI



Caravanschloß

- Für Wandstärken bis 30 mm
- Als Nachrüstung oder Neumontage als gleichschließendes System für Caravans
- Lieferung ohne Zylinder und ohne Schlüssel

Maße Außenteil ca. L 220xB 57xH 37 mm

Schwarz 52604 30,-
 Weiß 52605 30,-

Maße Innenteil L 118xB 141 mm

Schwarz 52606 16,99



ZADI



Kofferklappenschloß

»Elipse« lang

- Für Wandstärken bis 30 mm
- Als Nachrüstung oder Neumontage als gleichschließendes System für Reisemobile und Caravans

Klappenschloß Ellipsenform mit PUSH System.

Montagebohrung Ø 25 mm,
 Maß: L 110x42x16 mm

Ohne Schließzylinder und Schlüssel
 Schwarz 52656 14,95

Außenteil Reisemobil-Türschloß

- Als Nachrüstung oder Neumontage als gleichschließendes System für Reisemobile und Caravans
- Lieferung ohne Zylinder und ohne Schlüssel

Maße Außenteil ca.
 L 220xB 57xH 37 mm

Schwarz 52611 28,90



ZADI



Caravanschloß Komplettsatz

- In zwei Farben
- Für Wandstärken von 20 bis 35 mm
- Lieferung ohne Zylinder und ohne Schlüssel

Maße Außenteil ca. L 220xB 57xH 37 mm

Maße Innenteil L 132,5xB 56,5 mm

Schwarz 52601 40,-

Weiß 52602 44,99

Distanzplatte für geringe Wandstärken 13 mm 52603 3,-



ZADI



Kofferklappenschloß »Eurogarage«

- Zur Nachrüstung oder Neumontage als gleichschließendes System für Reisemobile und Caravans
- Lieferung ohne Zylinder und Schlüssel

Maße Innenteil L118xB141 mm, Außenteil L103xB99 mm

Für Wandstärke 26-34 mm, Weiß 52642 35,90

Für Wandstärke 34-42 mm, Weiß 52643 35,90

Für Wandstärke 26-34 mm, Schwarz 52645 35,90

Für Wandstärke 34-42 mm, Schwarz 52644 35,90

Distanzplatte(6 mm) für geringere Wandstärken 52646 3,20

Schlösser für Reisemobile und Caravan von ZADI



Kofferklappenschloss »Standard«

- Für Wandstärken bis 35 mm
- Als Nachrüstung oder Neumontage als gleichschließendes System für Reisemobile und Caravans
- Lieferung ohne Zylinder und Schlüssel

Montagebohrung Ø 24mm Maß: L 46x B 36x H 14mm

Schwarz	52649	13,40
Weiß	52650	13,40
Schwarz (ohne Außengehäuse und Hebel)	52652	8,30
Weiß (ohne Außengehäuse und Hebel)	52653	8,30



Kofferklappenschloss »Ellipse«

- Für Wandstärken bis 32 mm
- Als Nachrüstung oder Neumontage als gleichschließendes System für Reisemobile und Caravans
- Lieferung ohne Zylinder und Schlüssel

13,90

Montagebohrung Ø 24 mm, Maß: L 78x B 41,5x H 16 mm

Schwarz	52654	13,90
Weiß	52655	13,90



Kofferklappenschloss »Quadrat«

- Für Wandstärken bis 24 mm
- Als Nachrüstung oder Neumontage als gleichschließendes System für Reisemobile und Caravans
- Lieferung ohne Zylinder und Schlüssel

Mit Staubschutzkappe.
Montagebohrung Ø 24 mm,
Maß: L 40,5 x B 40,5 x H 6 mm

ab **12,99**

Schwarz	52647	12,99
Weiß	52648	13,40



Kofferklappenschloss »Opera«

- Für Wandstärken von 25 bis 40 mm
- Als Nachrüstung oder Neumontage als gleichschließendes System für Reisemobile und Caravans
- Lieferung ohne Zylinder und Schlüssel

Mit einstellbarer Klemmbügelverriegelung für große Kofferklappen.
B 120x H 112x T 50 mm (ohne Bügel), Gewicht ca. 270 g.

Schwarz	53346	22,99
----------------	--------------	--------------

Schlüssel und Zylinder

- Nachrüstung oder Neumontage
- Gleichschließendes System für Reisemobile und Caravans



STS / ZADI



ZADI Schließzylinder und Schlüssel

STS / ZADI Schließzylinder und Schlüssel

mit Innenbahnschlüssel, passend auch für ältere STS und ZADI-Schließsysteme.

1 Zylinder und 2 Schlüssel	52571	21,95
2 Zylinder und 2 Schlüssel	52572	29,50
3 Zylinder und 2 Schlüssel	52573	37,95
5 Zylinder und 2 Schlüssel	52574	52,40

Schlüsselrohling	52626	4,50
1 Zylinder und 2 Schlüssel	52628	16,99
2 Zylinder und 2 Schlüssel	52629	18,99
3 Zylinder und 2 Schlüssel	52630	24,99
4 Zylinder und 2 Schlüssel	52631	29,99
5 Zylinder und 2 Schlüssel	52632	37,99
6 Zylinder und 2 Schlüssel	52633	38,99
7 Zylinder und 2 Schlüssel	52634	42,99
8 Zylinder und 2 Schlüssel	52635	44,99



Kofferklappenschloss mit Griff

- Als Nachrüstung oder Neumontage als gleichschließendes System für Reisemobile und Caravans
- Lieferung ohne Zylinder und Schlüssel

Mit Griffflasche. Montagebohrung Ø 24 mm.
Maß: L 46,0 x B 36,0 x H 4,0 mm

Weiß	52657	13,40
Schwarz	52651	12,90



Dreh-Spann-Verschluss „Double Red“ für Staukasten
Schlüssel und Schließzylinder bitte separat bestellen (467397 oder 467396)

Material Polyamid schwarz, Maße: 44x82,5 mm

① **Mit zweifachem optischem Öffnungsindikator**
467390 13,80

② **Basic Version**, ohne Öffnungsindikator
467392 8,10

③ **Passende Zungen bitte dazubestellen:**

H 35 x L 45 mm	467389	1,09
H 28 x L 45 mm	467385	0,55
H 16 x L 45 mm	467386	0,50
H 13 x L 45 mm	467387	0,45
H 6 x L 45 mm	467388	0,99



① **Außengriff für Türen**,
Material Polyamid GF schwarz, mit Umlenkhebel, Kappe und Grifflager
POM, Buchse GD-Zn verzinkt. Mit Dichtung und Feder
Maße: L 213 x B 56 467397 18,10

② **Passendes Innenschloss**
Für Türstärke 30 mm rechts 467398 111,-

③ **Passender Steckzylinder mit 2 Schlüsseln**
Schließung 8888 467395 9,10
unterschiedliche Schließung 467396 12,10

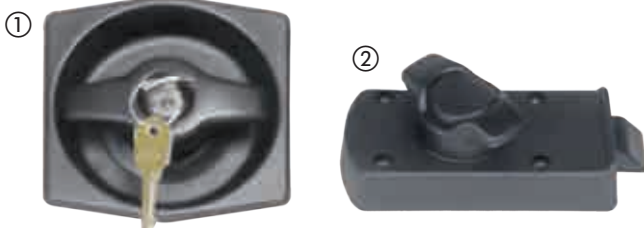

① **Außengriff Polyamid Schwarz mit 2 Schlüsseln**
Abschließbar in GX-Schließungen. Kugel Edelstahl, Scheibe und
Schrauben verzinkt. Mit Feder. Maße: 102 x 102 mm

Für Türstärke 24-29 mm, links	467399	33,30
Für Türstärke 24-29 mm, rechts	467400	33,30

② **Passendes Innenschloss**

Für Türstärke 35-39 mm rechts	467393	12,70
Für Türstärke 32-36 mm links	467394	16,40

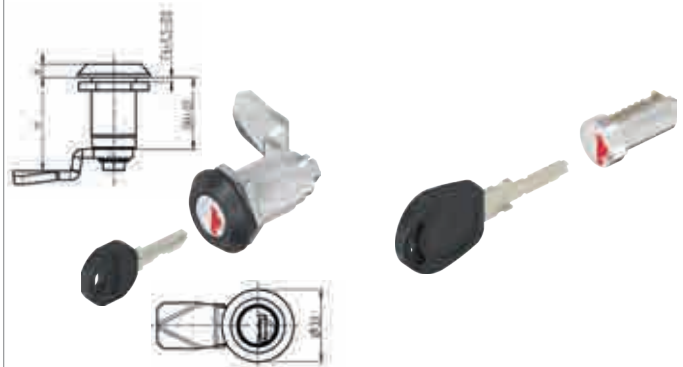

Vorreiber für Steckzylinder
Gehäuse GD-Zn Oberfläche nach
Wahl; Adapter GD-Zn roh; Mutter
und Schraube St verzinkt
467185 8,80

**Passender Steckzylinder
mit 2 Schlüsseln**
Gleiche Schließung 8888 467395 9,10
Unterschiedliche Schließung
467396 12,10



**Eintrittsgriff mit integrierter
Beleuchtung**

Aus Metall (silberfarben/Chrom
glänzend). Befestigung von vorn
oder hinten. Lochabstand ca.
26 cm. Lichtfarbe 4.200 K.
Maße: B 33 x H 6,5 cm
832793 41,90



**Transportöse mit Blattfeder,
Stahl verzinkt**

Maße: B 130 x H 90 mm
467186 11,10



Zentralverriegelung für Klappenschlösser

- Für Carthago, Concorde, Morelo, Phoenix, Bürstner und Dethleffs-Reisemobile sowie weitere Wohnmobile mit STS oder Happich Schlössern an den Außenklappen.
- Komfort und Sicherheit
- Einfach nachzurüsten
- Verriegelung einbauen, Kabel verlegen – fertig!

Sie benötigen Zugang zu mehreren Stauraumklappen Ihres Reisemobils gleichzeitig?

Mit unserer Zentralverriegelung entriegeln Sie bis zu sechzehn Klappen gemeinsam. Mit nur einem Druck auf die Fernbedienung Ihres Fahrzeugs, oder von innen, über einen zentralen Schalter.

Lieferumfang Starterset:

1x Zentrales Steuergerät, 4x Aktoren/Verriegelungen für Schlösser, 4x Umlenkhebel, 4x Halteklammern, 4x4 Meter Anschlusskabel für Verriegelungen, 1x Anschlusskabel für Steuergerät inkl. Sicherung, 1x Schalterkabel für Schalter im Innenraum.

30000 399,-

Zubehör:

Verriegelung für Klappenschlösser:

inkl. Zubehör und Anschlusskabel

1 Stück 30001 51,90

Griffmuldenschloss Kubus: Ergonomisch, mit leichtgängiger Betätigung, für STS- und Zadi-Schließzylinder, für Blattstärke von 28 bis 35 mm, Schwarz

Lieferumfang: Griffmuldenschloss incl. 4 Schrauben (ohne Schließzylinder) 52474 54,-



Bis zu 16 Klappen gleichzeitig entriegeln

Die kleinen, leichten Verriegelungen werden nicht sichtbar in die vorhandenen Schlösser integriert.



Schloss von außen Hersteller STS

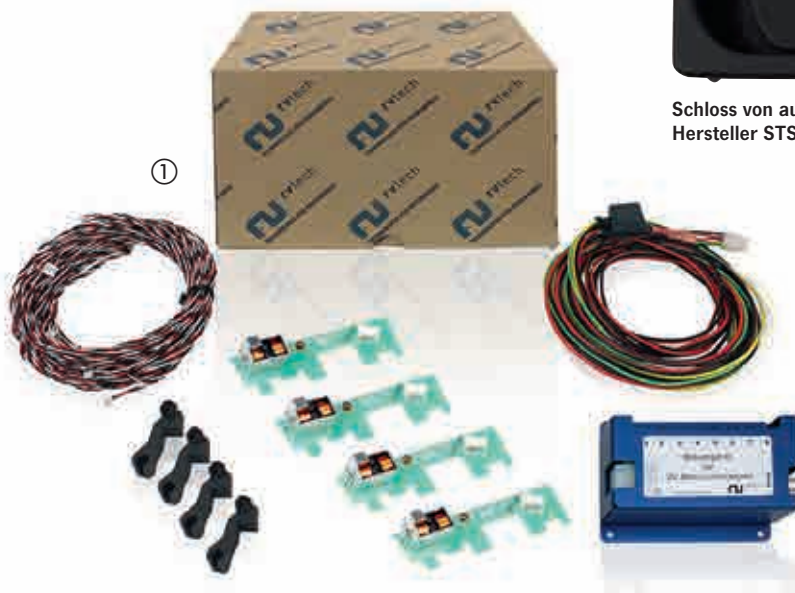

Tür- und Klappenschlösser für Reisemobil und Caravan

- ① **Caravan Türschloss komplett**
Mit 2 Schlüsseln und Schließzylinder, für Wandstärken von 25-35 mm
Schwarz 52475 35,-
- ② **Ausgleichplatte**
für geringe Wandstärken, ca. 11 mm stark
52479 4,20
- ③ **Innenzuehgriff**
Erleichtert das Schließen der Tür von innen
52478 2,80



115 x 66 mm



Wohnwagen- Reisemobiltürschloss

- Lackierter Zinkdruckguss
- Komplett mit Dichtrahmen
- Außen Ziehgriff, Innen blockierbarer Hebelgriff

Außenmaße: 115x66 mm. Rechts-/links Montage. Mindesttürstärke 24 mm.
Mit 2 Schlüsseln 532381 76,40

Spezialschloss für Gaskästen

mit Hakenriegel für Türstärke 12 mm.

Incl. 2 Schlüsseln und Schutzkappe gegen Nässe. Poliert und verchromt.

52488 29,90



Insektenschutz für Aufbautüren / Insektenschutz

CARBEST
INNOVATIONS FOR MOBILE LIFE



ab **11,90**

Handliche Outdoor-Leuchten

- Schickes Design
- Praktisch und sicher gegen Mücken
- Alle Leuchten kommen einheitlich in grün/grau

① Kleine Leuchte mit Haken zum Laden für Zelte

IPX7 (bis zum 1 m wasserdicht), Ø80 x 102 mm

930613 11,90

② Große Leuchte mit Moskitoschutz

Mit USB-Anschluss und Power Bank (2000 mAh), Ø98 x 123 mm

930614 24,90

③ Faltbare Leuchte mit Moskitoschutz

Regensicher, Ø94 x 52 mm

930615 16,99

④ Akku-Campingleuchte mit Insektenkiller

Mit 3,7 V, 2000 mAh Li-Polymer Akku. Aufladen über Micro-USB. Einfach auf den Tisch stellen

oder mit dem integrierten Haken aufhängen. Material: ABS, Abmessungen: 88x129 mm,

Gewicht: ca. 205 g

83494 24,99

DOMETIC

Insektenschutz für geteilte Eingangstüren

- Einfache Montage an oberer Türhälfte
- Schließbar von innen und außen
- Geringer Platzbedarf, nur 6,2cm Tiefe
- Pulverbeschichtete Alu-Profile
- Robuste Fliegenschutzgaze
- Wirkungsvoller Insektenschutz

Größe: 58 x 110,

Außenmaß: 59,2 x 116,5 cm

35045 125,-

Größe: 61,5 x 110,

Außenmaß: 62,7 x 116,5 cm

35046 135,-



ab **125,-**

CARBEST
INNOVATIONS FOR MOBILE LIFE



19,45

230V



Insektenschutz auch vor dem Fahrzeug

Maik Akku-Insektenvernichter

Insekten werden durch das Licht angezogen und bei Berührung des Gitters durch Stromschlag getötet. Mit 4 Watt Leuchtröhre und 230 V Ladegerät.

Akku-Ladezeit 9 / Akku-Laufzeit 7 Stunden.

Maße 19x9x27 cm. Gewicht 2,2 kg

903911 19,45



Weniger Insekten im Fahrzeug durch Rotlicht

LED-Aufbauleuchte Dual Colour

- Warmweißes Licht für eine gemütliche Umgebungsbeleuchtung
- Rotes Licht um Insekten nicht anzulocken
- Stabiles Gehäuse aus Aluminium
- Einfache Montage: Schrauben oder Kleben

Die 12/24V Dual Colour LED-Leuchte mit 12 warmweißen SMD LEDs und zusätzlich mit 12 roten SMD LEDs ausgestattet. Farbwechsel erfolgt via Schalter. Maße: 270 mm lang, Anschlusskabel ca. 30 cm.

83589 36,90



**12V
24V**



36,90



3,49

**10 SPIRALEN
+ 2 HALTER**

Anti-Mücken-Spirale

10 Spiralen und 2 Halter. Nur im Freien verwenden. Geruch der glimmenden Duftspirale vertreibt Insekten. Glimmdauer je Spirale 5 - 6 Std.

90390 3,49



Fliegenschutztür mit plissierter Insektenschutzgaze

- Für fast alle Wohnwagen und Reisemobiltüren
- Die Gaze ist plissiert und wird gefaltet
- Die Zugleiste bleibt in jeder Position stehen
- Kassette inclusive Zugleiste nur 50 mm breit

Kassette nur 50 mm breit



Gaze plissiert und gefaltet

Plissierte Insektengaze. Gut sichtbar und sehr dekorativ. Die Stegleiste ist in jeder Höhe zu bedienen und passt sich gut in die Türöffnung ein.
Farbe: Hellgrau.

B 650 mm (max.)

H 1750	35041	184,-
H 1850	35042	191,99
H 1935	35043	209,95

Alu-Kabelführungsschwelle

um Leitungen und Kabel durchzuführen.

B 750 mm. Tür wird um 36 mm höher.
35044 27,95



Kabeldurchführung unter der Schwelle möglich.



REMIcare II – Plissee Insektenschutztür

- Insektenschutz in eleganter Plissee-Ausführung
- Einhandbedienung in jeder Höhe möglich
- Besonders leichtgängiger Lauf
- Einfache Montage
- Zwei Aufbauhöhen für Caravans und Reisemobile

Keine lästigen Insekten: Was nützen Schutzrollos an den Fenstern, wenn die Tür offen steht? Andererseits möchte man aber zwischendurch mal etwas frische Luft im Wohnraum. Mit REMIcare II stellt sich Ihnen dieses Problem nicht mehr. Keine stickige Luft und schlaflose Nächte durch permanent herumsommende Mücken - einfach Tür auf und Plissee zu.

Es stehen 2 Rahmentiefen zur Verfügung, 58 mm (meist für Caravantüren) und 92 mm (Verwendung zumeist im Reisemobil). Das passende Höhenmaß ermitteln Sie innen, von der unteren Aufsatzkante bis Oberkante des oberen Türgummis + 25 mm. Die Breite ist individuell kürzbar.

Maße:

Breite	Höhe	Tiefe		
650 mm	1800 mm	58 mm	35039	209,50
650 mm	2000 mm	58 mm	350391	210,50
650 mm	1850 mm	92 mm	35040	214,50
650 mm	2000 mm	92 mm	350401	227,50



Gaze plissiert und gefaltet

ab **209,50**



Sicht- und Insektenschutzvorhänge



Chenille-Flauschvorhänge – Keine Insekten im Fahrzeug

- Der Klassiker unter den Türvorhängen
- Reduziert die Zugluft
- Hält neugierige Blicke fern
- Schützt vor Insekten

Flauschige Kunststoffbänder aus 100% Polypropylen. Zur Montage über der Tür haben die Flauschvorhänge eine Kunststoffschiene.

B 56 x H 205 cm für Reisemobiltüren

NEU Hellgrau/ Dunkelgrau	912637	21,90
NEU Taupe / Weiß	912638	21,90
Grau / Dunkelgrün / Weiß	912635	21,90
Weiß / Grau / Schwarz	912631	21,90
Grau / Weiß	91244	21,90
Braun / Beige	912440	21,90
Grau / Blau / Weiß	912441	21,90
Grau / Dunkelblau	912447	21,90
Grau / Schwarz / Weiß	912608	21,90
Grau / Schwarz	912609	21,90



B 56 x H 185 cm für Caravantüren

NEU Hellgrau/ Dunkelgrau	912639	19,90
NEU Taupe / Weiß	912640	19,90
Grau / Dunkelgrün / Weiß	912636	19,90
Grau / Schwarz	912633	19,90
Weiß / Grau / Schwarz	912632	19,90
Grau / Weiß	91263	19,90
Braun / Beige	912600	19,90
Grau / Blau / Weiß	91260	19,90
Grau / Dunkelblau	912610	19,90
Grau / Rot / Weiß	91262	19,90



B 100 x H 200 cm für Vorzelttüren und Balkontüren

Grau / Weiß	91243	33,-
-------------	-------	------



Chenille-Flauschvorhänge

- Für Kastenwagen (Schiebe- oder Hecktür) B 120 x H 185 cm
Passend bei VW, Mercedes Viano oder Fiat. Länge und Breite bei Bedarf kürzbar. Individuelle Montage je nach Fahrzeugtyp notwendig.

Grau / Schwarz	912634	39,90
Grau / Weiß	912604	39,90
Grau / Dunkelblau	912606	39,90

Sicht- und Insektenschutzvorhänge / Insektenschutz-Schiebetür



31,-

Moskitonetz-Türvorhang 4-teilig

- 4 Moskitonetz-Lamellen sorgen für wirkungsvollen Schutz
- Schirmen optisch das Wohnwagen- oder Reisemobilinnere ab
- Für alle Wohnmobiltüren (kürzbar)

Diese Version ist für den Gebrauch auch in Büro oder Haushalt sehr gut geeignet. Material: 100% Polychlorid. B 95 x H 220 cm

912653 31,-



Weiß / Blau

Weiß / Schwarz

Sara Kordelvorhang

- Sehr dekorativer Vorhang in formschönem Design
- Elemente waschbar
- Material: 100% PVC

Größe: B 60 x H 190 cm.
Weiß / Blau

95202 24,99

Weiß / Schwarz

952025 24,99

24,99



Moskitonetz-Türvorhang 2-teilig

- 2 überlappende Moskitonetz-Bahnen
- Gute Spannung durch verstärkte Randstreifen

Klettverschluss hält das zusammengerollte Moskitonetz fest. Höhenverstellbar. Türvorhang wird mit einer Schiene montiert. Anpassbar in der Höhe. Leicht anzubringen und wieder abzunehmen.

2 Bahnen, Breite je 35 cm, Höhe 230 cm.

912443 33,80



Weiß / Grau

Weiß / Blau

Korda Kordelvorhang

- Elemente waschbar
- Material: 100% Polyester

Größe: 60 x H 190 cm.

Weiß / Grau

95203 32,90

Weiß / Blau

952030 32,90

32,90



274,95



Vanscreen – Insektenschutz-Schiebetür für Fiat Ducato X290, H2 hoher Türausschnitt, langer Radstand ab Bj. 2015

- Aus Aluminium hergestellt - bessere Ästhetik und Widerstandsfähigkeit
- Unteres Schienensystem vermeidet Blockierungen aufgrund von Hindernissen in der Schiene (rutscht unterhalb der Schiene)

Lieferumfang: Moskitonetz, PVC Rahmen und Montagematerial inkl. Schrauben. Maße: 1204 x 1709 mm,

Gewicht: ca. 4,5 kg

35008

274,95



Moskitonetze für Kastenwagen und Kombi

Insektenschutz für Schiebe- und Hecktüren

- Engmaschiges Moskitonetz
- UV-beständiges Polyestergewebe
- Flexibel und weich fallend

- Mittelreißverschluss und Bleiband unten
- Bester Halt durch Klettband und Druckknöpfe
- Befestigungsmaterial bei allen Netzen inklusive



Für Mercedes Vito und Viano

Mercedes Vito bis 2003

Schiebetüröffnung	46139	149,95
Hecktür	46142	149,95

Mercedes Vito/Viano ab 2004

Schiebetüröffnung	46140	149,95
Hecktür	461401	129,95

Mercedes Vito/Viano ab 2014

Schiebetüröffnung	461402	149,95
Hecktür	461403	149,95

Für Mercedes Sprinter

Mit Befestigungsmaterial

nicht für Serienhochdach geeignet		
Schiebetüröffnung	46143	149,95

nicht für Serienhochdach geeignet, nicht für kurzen Radstand (3250 mm) bzw. Fahrzeuglänge 5261 mm

Schiebetüröffnung	46450	166,95
Hecktür	464501	166,95



Für Ford Transit

Mit Befestigungsmaterial

Schiebetür Bj. 2000 - 6/2012	46451	159,95
Heckklappe Bj. 2000 - 6/2012	46136	150,-
Schiebetür ab Bj. 7/2012	461404	145,95
Heckklappe ab Bj. 7/2012	461405	145,95

Renault Trafic, Opel Vivaro ab 2001, Nissan Primastar

Schiebetüröffnung ab 2002	46141	149,95
Schiebetüröffnung Bj. 2007-2013	461411	155,95

Renault Trafic, Opel Vivaro ab 2014, Nissan Primastar

Schiebetüröffnung ab 2014	461412	149,95
Hecktür ab 2014	461413	159,95

Insektenschutz für Schiebetüren und Hecktüren für Volkswagen Transporter

- Engmaschiges Moskitonetz aus UV-beständigem Polyestergerewebe
- Flexibel und weich fallend
- Mit Reißverschluss und Bleiband
- Befestigung mit Klettband und Druckknöpfen, für besten Halt



Moskitonetze Schiebetüren

Für VW T5/T6 Kombi Kasten, Startline bis Bj. 2010 und California Beach ohne Komfortverkleidung	461351	169,90
Für Multivan, Caravelle und Startline mit Komfortverkleidung ab Bj. 2010	461350	173,90
Für California und California Beach mit Komfortverkleidung ab Bj. 2010	461353	172,90
VW T4 bis Bj. 2003	46132	144,90-
VW T3 von Bj. 1980-1989	46130	139,95
VW LT und Crafter VW LT bis Bj. 2006 (nicht für Serienhochdach)	46143	149,95
VW Crafter ab Bj. 2007	46450	166,95

Moskitonetze Hecktüren/-klappen

Für VW T5/T6 Bj. ab 03 mit Heckklappe Kombi, Kasten, Multivan, California/California Beach, Caravalle mit und ohne Aufstelldach.	46135	139,90
Für VW T4 mit Hecktür Kombi und Kastenwagen	46133	144,90
Für VW Crafter ab Bj.07 Hecktür	464501	166,95

Moskitonetze für Heckklappe

- Einfache Befestigung
- Mit Verdunkelungsvorhang



Das Moskitonetz wird mittels einer Gummikordel um die Heckklappendichtung gespannt und liegt unten mit Bleiband dicht auf. Eine große Tür mit Zweifache Reißverschluss ermöglicht den Durchgang von innen und außen, ohne das Netz zu entfernen. Die Heckklappe kann problemlos geschlossen werden, für die Fahrt empfehlen wir, das Netz zu entfernen.

Für VW T5/T6	
461331	169,90
Für Mercedes Vito	
461332	179,90



Moskitonetz für Fenster

Passend für VW T4 Kombi/Bus Bj. bis 2003 für Original-Schiebefenster

46134	47,90
--------------	--------------



Moskitonetze selbst anfertigen

- Moskitonetz**, engmaschig, weich fallend. TOP-Qualität für Türen und Fenster, flammenschutzhemmend.
Schwarz. **56024** **16,89**
- Klettband (Flausch- und Haftband)** hitzebeständig, bis 120°C, selbstklebende Rückseite. 20mm breit, 5m Rolle
Schwarz **56319** **21,50**
- Klettband (Flausch- und Haftband)** selbstklebend, 20mm breit, 5m Rolle.
Schwarz **56317** **13,50**
GP* 2,70 / 1 m
Weiß **56305** **13,50**
GP* 2,70 / 1 m
- Haftband 5m**
Schwarz **56324** **8,99**
Bleiband (o. Abb), zum Beschweren der Moskitonetze, hängt sicher im Türeinstieg.
Pro Meter **56025** **1,30**
- Reißverschluss** speziell für Moskitonetze. 32mm breit.
pro Meter **55056** **4,30**
- Zipper (Doppelschieber)** für Reißverschluss
55056 **55057** **1,99**

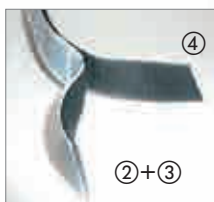
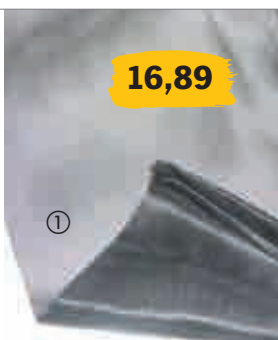

Insektenschutzvorhänge für VW T5/T6 und Crafter

Der Heckklappen-Vorhang für VW T5/T6 wurde optimiert und verfügt nun über zwei Reißverschlüsse. Die Befestigung erfolgt nicht mehr im Bereich der Fahrzeugdichtung, sondern in der Leibung der Heckklappe. Einfach den selbstklebenden Magnetstreifen ringsum aufgekleben welcher als Gegenstück für die Magnetbefestigung dient und im Lieferumfang enthalten ist.

1 Vorhang für Heckklappe T5/T6	461733	229,-
---------------------------------------	---------------	--------------

Moskitonetz-Schiebetüren für Kastenwagen und Kombi



Horrex Insektenschutz-Schiebetür für Fiat Ducato ab Bj. 2007

- Wirksamer Schutz vor Insekten
- Vorkonfektionierter Kit
- Leicht und langlebig
- Aluminium/Composite Konstruktion
- Oberes Profil bietet Schutz vor Kopfverletzungen (Rolled Rand)
- Verdeckte Schwelle sichert die Zugschnur



Für Schiebetür: B 1185 x H 1449 mm Flachdach (Typ H1)	350465	367,-
Für Schiebetür: B 1185 x H 1731 mm Großraumkasten mit Dach-Typ H2	350466	377,-
Für Schiebetür: B 1300 x H 1820 mm Sprinter/VW Crafter bis 2018	350467	384,95
Für Schiebetür: B 1300 x H 1820 mm Sprinter ab 2018	350469	409,-



DOMETIC

Insektenschutz-Schiebetür FlyTec200 für Fiat Ducato H2 X250/X290

- Hochwertige Insektenschutztür
- Bequeme Einhandbedienung
- Sicherer Bürstverschluss
- Fahrzeugtür kann offen bleiben
- Fliegen, Mücken, Falter bleiben draußen



Einbaumaße: B 1298 x H 1765 mm		
Für Rechtslenker	350461	329,-
Für Linkslenker	350462	319,-



Moskitonetz für Hecktür Fiat Ducato und baugleiche Typen

Feinmaschiges Insektenschutz-Netz mit 2-Wege-Reißverschluss ermöglicht den Durchgang von innen und außen, ohne das Netz zu entfernen. Außerdem besteht die Möglichkeit, nur den oberen Teil des Netzes zu öffnen. Zuverlässige Befestigung mit Klettband auf Karosserieblech, Abdichtung unten durch Bleiband.

Hecktüren können mit Netz geschlossen werden. Für die Fahrt empfehlen wir, das Netz zu entfernen.

Für Schiebetür: B 1185 x H 1731 mm Großraumkasten mit Dach-Typ H2	350466	377,-
Für Schiebetür: B 1185 x H 1449 mm Flachdach (Typ H1)	461730	199,-



Moskitonetz Heckklappe für VW T4/T5/T6 und VW Crafter

Das Moskitonetz wird mittels einer Gummikordel um die Heckklappenabdichtung gespannt und liegt unten mit Bleiband dicht auf. Eine große Tür mit Zweizeige Reißverschluss ermöglicht den Durchgang von innen und außen. Die Heckklappe kann problemlos geschlossen werden, für die Fahrt empfehlen wir, das Netz zu entfernen.

VW T4 bis Bj. 2003 Kombi u. Kasten	46133	144,90
① VW T5/T6 ab Bj. 03 Kombi, Kasten, Multivan, California und California Beach mit und ohne Aufstelldach	46135	139,90
② VW Crafter ab 2017	464502	194,-

REMIcare Van Insektenschutztür

- **Rundum Insektenschutz**
- **Für einen trockenen Eingangsbereich sorgt beim Fiat Ducato ein Regenabweiser**
- **Durchlüftete Campingreisen, ohne Mücken- oder Schnakenbesuch**
- **Für Licht und Luft ist gesorgt**
- **Perfekter Verschluss**

Damit das Rundumwohlfühlpaket vollständig ist, muss zu dem Insektenschutz an den Fenstern auch die Tür vor Insekten geschützt werden. So können Sie angenehme, durchlüftete Campingreisen genießen, ohne Mücken oder Schnakenbesuch. Auch nachts können Sie einfach die Fahrzeughüter öffnen und die Insektenschutztür direkt schließen und schon steht einer erholsamen Nacht nichts mehr im Wege – mit frischer Luft und ohne lästige Mücken.

Für Fiat Ducato (Modelle X250/X290)

Größe: 1435 mm x 1080 mm

niedriger Türausschnitt, kurzer Radstand

Ohne Tischschiene für Linkslenker

35066 329,-

Mit Tischschiene für Linkslenker

35061 399,-

Größe: 1435 mm x 1250 mm

niedriger Türausschnitt, langer Radstand

Ohne Tischschiene für Linkslenker

35067 329,-

Mit Tischschiene für Linkslenker

35073 407,95

Größe: 1710 mm x 1250 mm

hoher Türausschnitt langer Radstand

Ohne Tischschiene für Linkslenker

35068 327,95

Ohne Tischschiene für Rechtslenker

35074 337,-

Mit Tischschiene für Linkslenker

35075 374,-

Mit Tischschiene für Rechtslenker

35076 411,99

Für Ford Transit Custom

Ford Transit Custom (Modell V362)

für Linkslenker

35069 335,95

Für Volkswagen T5/T6

Transporter und Transporter Kombi in der Startliner-Ausführung

für Linkslenker

35062 399,-

Multivan und Caravelle

für Linkslenker

35063 425,95

Für Mercedes Sprinter (Baugleich: VW Crafter ab Bj. 2006-2016)

Ab Baujahr 2006: Größe: 1650 x 1360 mm

für Linkslenker

35070 349,-

Ab Baujahr 2006: Größe: 1960 x 1360 mm

für Linkslenker

35071 359,95

Regenabweiser für den Fiat Ducato

Passend für alle Größen

für Linkslenker

46307 110,95



REMIcare Van Fiat Ducato



REMIcare Van Ford Transit Custom



REMIcare Van Volkswagen T5/T6



REMIcare Van Mercedes Sprinter



Regenabweiser Fiat Ducato

Moskitonetze für Fiat Ducato u.ä. Kastenwagen

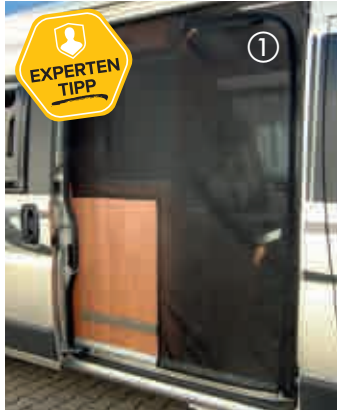

REIMO
TOP-PREIS
ab **152,-**

Moskitonetze für Fiat Ducato, Peugeot Boxer, Citroën Jumper

- Engmaschiges Moskitonetz auch gegen kleinste Insekten
- UV-stabiles und flexibles Polyestergewebe
- Flammhemmend
- Langlebig und von hoher Qualität
- Gute Durchsicht und Luftzirkulation
- Reißverschlüsse von innen und außen zu bedienen
- Befestigung mit Klettband seitlich und oben, zusätzlicher Halt durch Druckknöpfe
- Bleiband zur Beschwerung unten
- Weichfallend und dunkle Farbe
- Hohe Qualität, kein Verhaken mit dem Klettband

Moskitonetz für die Schiebetür oder Heckflügeltür mit bequemem Reißverschluss Eingang

Lieferumfang: Schwarzes Moskitonetz und Befestigungsmaterial (Druckknöpfe, Klettverschluss)

Für Baujahre ab 2007

Passend für Dachhöhe H2 und H3 (Serien-Hochdach),
Fahrzeuglänge 541 cm, 599 cm und 636 cm und
Schiebetürmaße: H 1755 x B 1250 mm

Angepasst für Fahrzeuge mit in den Schiebetürausschnitt ragende Küchenteile. Mit praktischem J-shape-Reißverschluss.

① Einstieg vorne **464522** **167,-**

Passend zum Beispiel bei Großraumkasten oder Adria Twin 640 SHX.

② Einstieg hinten **464520** **162,-**

Moskitonetz für Hecktür

(ohne Abb.) Einstieg mittig, Türhöhe: 1760 mm,

Serienhochdach ab Bj. 2007

46452 **162,-**

Passend für Dachhöhe H1 (Flachdach), Fahrzeuglänge: 496 cm und
Schiebetürmaße: H 1480 mm x B 1075 mm

③ Einstieg vorne **46240** **162,-**

Für Heckflügeltüren: H 1790 mm (ohne Abb.)

passend für Dachhöhe H2 (Hochdach)

Einstieg mittig **464521** **162,-**

Für Baujahre 1994-2006

Passend für Dachhöhe H2 und H3 (Hochdach)

Moskitonetz für Schiebetüröffnung.

Mit Mittelreißverschluss

④ Einstieg mittig **46435** **152,-**

Moskitonetze für Fiat Ducato 2007/2014 Typ 250/290, Citroën Jumper, Peugeot Boxer

HINDERMANN
SCHÜTZEN – UM WERTE ZU ERHALTEN



Moskito-netz Schiebetür

Universalgröße mit Reißverschluss in Rundbogentür, Durchgang rechts, für diverse Ausbauten mit individueller Anpassungsmöglichkeit

Für Standard Türausschnitt **461734** **258,-**

Für hohen Türausschnitt **46173** **258,-**



Moskito-netz Hecktür



Aufrollbar mit 2 Reißverschlüssen, Magnetbefestigung

Für Standard Türausschnitt **461735** **229,-**

Für hohen Türausschnitt **461731** **229,-**

Moskitonetze für VW Caddy und Citroën Spacetourer

- Feinmaschiges, flexibles Insektenschutznetz
- Einfache und sichere Befestigung ausschließlich mit Gummizug
- Keine Veränderung am Fahrzeug notwendig
- Mittige Türöffnung
- Reißverschlussöffnung bequem von innen und außen bedienbar

Das Netz ist für die rechte und linke Schiebetür verwendbar. Durch den eingearbeiteten Gummizug ist die Befestigung einfach und zuverlässig (kein Klett, kein Druckknopf).

Die jeweiligen Reißverschlussstüren sind von innen und außen zu öffnen/schließen. Das Heckklappenetz mit 2 Reißverschlüssen ist nach oben aufrollbar und fixierbar.

Das Netz schließt unten am Schweller zuverlässig durch ein Bleiband ab.

Für VW Caddy KR (ab 2003) und LR (ab 2008), Schiebetür oder Heckklappe (mit und ohne Verglasung)

Moskitonetz für rechte oder linke Schiebetür	46283	159,-
Moskitonetz für Heckklappe	46284	159,-

Für Citroën Spacetourer/Jumpy und baugleiche Typen: Peugeot Traveller/Expert, Toyota Proace Verso (alle ab 2016), pel Zafira Life/Vivaro C (ab 2019) mit Heckklappe

Moskitonetz für Heckklappe	461333	169,-
----------------------------	--------	-------



ab 159,-



VW Caddy



Citroën Spacetourer



ab 189,-

Reisemobil-Schutzhüllen

- Zuverlässiger, wasserabweisender Wetterschutz
- Dach aus Tyvek ähnlichem atmungsaktiven Material in Weiß für optimalen UV-Schutz
- Gute Belüftung, Reduzierung des Schimmelrisikos
- Aus reißfestem 3-lagigem SFS-Gewebe: Dach 125 g/m², Seiten 100 g/m²

Atmungsaktive und Wetterfeste Schutzhülle erhält den Wert Ihres Reisemobils. Die Seitenwand ist per Reißverschluss leicht zu öffnen und ermöglicht den Zugang zum Reisemobil.

L 500-550 x W 240 x H 270 cm	928091	189,-
L 550-600 x W 240 x H 270 cm	928092	199,-
L 600-650 x W 240 x H 270 cm	928093	209,-
L 650-700 x W 240 x H 270 cm	928094	219,-
L 700-750 x W 240 x H 270 cm	928095	229,-
L 750-800 x W 240 x H 270 cm	928096	229,-



Fahrzeughülle „Wintertime“

- Atmungsaktives, 3-lagiges SFS-3 NONWOVEN Material
- Gute Reißfestigkeit und geringes Gewicht
- Zugang zur Eingangstür bzw. zu den Staukästen auf beiden Fahrzeugseiten
- 4 Reißverschlüsse zum leichteren Überziehen und Abnehmen der Hülle
- Beidseitig eine Ösenleiste sowie Spannlaschen an Front und Heckseite
- Ringsum über dreiecksförmige Laschen zum Abspannen

Lieferumfang: Spannmaterial, großzügig bemessener Aufbewahrungssack und Reparaturset.

Für Integrierte und Alkovenfahrzeuge

Länge unten (cm)	Länge oben (cm)	Breite (cm)	Art.-Nr.:	Preis
610	537	235	928171	447,-
650	577	235	928170	467,-
710	637	235	92817	486,-
750	677	235	92807	515,-
810	737	235	928172	535,-
860	787	235	928173	565,-

Regenrinnen und Aufbauprofile



Regenrinne für Fiat Ducato Schiebetür

REMIcare Van

Automatisch einklappbare Regenrinne für den Fiat Ducato und baugleiche Fahrzeuge. Die neu entwickelte REMIcare Van Regenrinne wird fest an der Oberkante des Türausschnitts verbaut und leitet Wassertropfen weg vom Fahrzeug. Schützt IhrenInnenraum vor lästigem Tropfwasser.

46307 110,95



Regenrinne mit integrierter Beleuchtung

12 V, 7 W, 450 Lumen, Lichtfarbe Warmweiß 4000 K, Abstrahlwinkel 130°. Material: Aluminium, Schwarz. Die Leuchte sorgt für ein angenehmes Licht vor dem Fahrzeug und leitet gleichzeitig das Regenwasser ab. Die Montage erfolgt unter der oberen Säule der Schiebetür.

83451 111,-



RainTec RT 100 –

Regenablaufschiene mit Außenbeleuchtung

LED-Regenrinne für die Schiebetüröffnung von Fiat Ducato ab Bj. 2007 und baugleiche Fahrzeuge. Das Aluprofil leitet Regenwasser ab und ist gleichzeitig eine LED-Lichtleiste, optionale Fernbedienung.

Schwarz	462990	175,-
Weiß	462991	175,-
Fernbedienung	E6383	32,-



Universal Regenrinne

- Selbstklebend
- Kein Regenschauer mehr beim Tür öffnen: Das Wasser wird abgeleitet
- Auch in Verbindung mit Multitrail montierbar

Kautschuk-Spezialprofil EPDM für den Außeneinsatz bei Kraftfahrzeugen (Automobil ausrüsterqualität), rückseitig mit selbstklebendem 6 mm 3M-Klebeband. Dauerelastisch und formbeständig. Länge (150 cm) ist ausreichend für die meisten Fahrzeuge. Nach Anbringung ca. 24 Stunden aushärten lassen. Verarbeitungstemperatur ca. 15-25°C.

46299 24,99

Selbstklebende Regenrinnen



Schützt vor Witterungseinflüssen

Verhindert Bildung schwarzer Schmutzstreifen auf dem Fahrzeug. Schiene aus flexiblem Polyvinyl von höchster Qualität. Alu-Streifen, große Haftung an Fahrzeugwand – lange Lebensdauer.

Selbstklebend, UV-beständig. Farbe: weiß, schwarz.

Länge 75 cm für Türen, weiß	GP* 22,54/100 ml	91272	12,99
Länge 300 cm für Wände, weiß	GP* 146,33/1 m	91273	33,70
Länge 1000 cm, weiß	GP* 11,60/1 m	912731	98,60
Länge 75 cm für Türen, schwarz	GP* 26,31/1 ml	44434	13,10
Länge 200 cm für Wände, schwarz	GP* 16,60/1 m	44435	25,50
Länge 500 cm für Wände, schwarz	GP* 12,66/1 m	44436	53,60



Die Reimo Multitrail finden Sie auf Seite 105



Moosgummi 20 x 3 mm

Rückseite selbstklebend		
10 m	294601	16,90
	GP* 1,69/1 m	
Pro m	29460	2,69

Selbstklebende Regenrinnen

- Regenschutz verhindert die Bildung von schwarzen Schmutzstreifen am Fahrzeug
- Regenablauf – Keine nassen Kleider beim Aussteigen

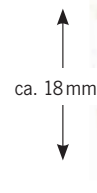

Omni-Gutter Regenrinne

Multifunktionale, selbstklebende Regenrinne.

Länge 350 cm	GP* 14,00/1 m	432806	49,-
Länge 450 cm	GP* 13,33/1 m	43031	60,-
Preis pro Meter	Rolle = 30 m	432807	10,-

Aluprofile

① Spannprofil

Seitlicher Abschluss von Dachverkleidungen, erleichtert den Einbau. Stabiles Abschlussprofil für Verkleidungsplatten. Geeignet für Plattenstärken von 3-4 mm. Länge 2,54 m

Silber eloxiert 51210 12,40
GP* 4,88 / 1 m

② U-Profil

zum Schutz von 15 mm Holzkannten. Länge 2 m, 20 x 20 x 20 x 2 mm,

Silber eloxiert 58820 14,99
GP* 7,50 / 1 m

Alu Winkelprofile

z.B. als Abschlussleiste für Bodenplatten, Bau von Betauflagen oder Montage von Solarpanelen. Länge 2 m

③ 20 x 20 x 2 mm

Alu Natur 51201 9,90
GP* 4,95 / 1 m

④ 30 x 20 x 2 mm

Alu Natur 51202 13,40
GP* 6,70 / 1 m

⑤ 30 x 30 x 2 mm

Alu Natur 51203 11,90
GP* 5,95 / 1 m

70 x 30 x 2 mm (o. Abb.)

Alu Natur 51205 19,40
GP* 9,70 / 1 m

⑥ Bodenabschlussleiste Alu

Auf der Bodenbelagsseite angeschrägt zum leichteren Auskehren Ihres Mobils. Trittbereich geriffelt für hohe Rutschsicherheit. Ecke gerundet. 3 m-Stange, 25 x 14 x 1,5 mm, Schwarz eloxiert

51220 18,70
GP* 6,23 / 1 m

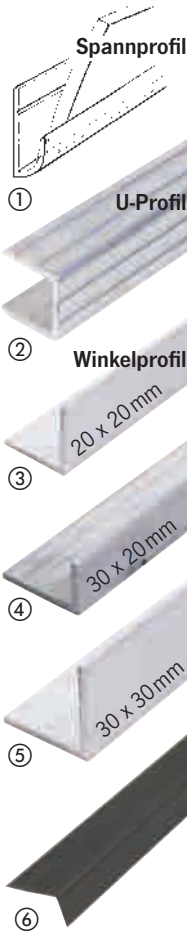

Karosserie-Aluprofile silber eloxiert

Aluminiumleisten für Karosseriebau bei Reisemobilen und Caravan, teilweise mit Kederschienen für 7,5 mm-Einzugkeder, zum Einzug von Zelten, Sonnensegeln oder Windschürzen. Bitte achten Sie auf die Frachtpauschalen (🚚) ab einer Länge von 2,10 m

① Abdeckleiste

für Verbindungen, Maße 30 x 4 mm

2,4 m GP* 9,12 / 1 m **90190** 21,90

② Kantenleiste

Schenkelmaß 27 x 11 mm

2 m GP* 9,45 / 1 m **901962** 18,90

3 m GP* 8,98 / 1 m **901963** 26,95

③ Dichtung 27 x 11 mm

pro m **901993** 3,49

④ Einzugsschiene, Höhe 43 mm

3 m GP* 13,30 / 1 m **901943** 39,90

⑤ Dichtung für 901943

3 m GP* 4,17 / 1 m **901996** 12,50

Endkappen für 901943

links **901946** 1,35

rechts **901947** 1,34

⑥ Abdeckgummi

Füllprofil/Abdeckgummi für den Schraubkanal an der Kederschiene. Breite 12 mm.

Rolle mit 10 m

Silber GP* 0,60 / 1 m **90124** 5,99

Schwarz GP* 0,60 / 1 m **90122** 5,99

Rot GP* 0,60 / 1 m **901191** 5,99

Rolle mit 200 m

Silber GP* 0,25 / 1 m **901240** 49,99

Schwarz GP* 0,25 / 1 m **90123** 49,99

Rot GP* 0,25 / 1 m **90119** 49,99



Weitere Aluprofile finden Sie beim Zeltzubehör auf Seite 93

GP* = Grundpreis pro angegebener Einheit

Paketversand nur bis 170 cm möglich, über 171 cm Frachtpauschale

Dichtprofile/Kantenschutz

Kantenschutzprofil

Werden auf die Blechkante aufgeschoben. Klemmt durch eingearbeitetes Metallprofil.

① klein Klemmbereich 0,5-1,5 mm

Preis pro m

Schwarz **29455** 3,-

Hellgrau **29463** 3,-

5 m-Packung

Schwarz GP* 2,40 / 1 m **294559** 12,-

Hellgrau GP* 2,40 / 1 m **294639** 12,-

② groß Klemmbereich 1,5-4,0 mm

Preis pro m

Schwarz **29456** 7,29

Hellgrau **29464** 6,79

Dichtprofile seitlicher Wulst

für Schladfächer, Kabinentüren oder Fenster.

Universal einsetzbar. Klemmbereich 1,0-4,0 mm.

③ 10 x 5 mm Wulstdurchmesser

pro m **29467** 6,40

④ 15 mm Wulstdurchmesser

pro m **29452** 14,30

⑤ Spezial-Dichtprofil

mit Dichtwulst und 2 seitlichen Lippen

(z.B. für VW T4 Schladfachausschnitt),

Klemmbereich 1,0-4,0 mm,

pro m **29453** 19,90

⑥ Lippenprofil

Klemmbereich 1,0-4,0 mm, z.B. für T4

Dreamlineverkleidung am Fahrerhausaus-

schnitt bei Schlaf- oder Hochdachmontage.

pro m **29454** 11,15

Easy-Fit T5 Profil/m **294541** 15,99

Dichtprofile mit Dichtwulst

Abdichtprofil z.B. für Fenster und verschiedene

Schladfächer. Klemmbereich 1,0-4,0 mm

⑦ 17 mm Dichtwulst, pro m

Wulst oben **29451** 10,25

Wulst ca. 30° **294511** 10,25

⑧ 10 mm Dichtwulst, pro m

29450 9,95

⑨ Caravan Türdichtung

PVC-Kantenschutz mit langer Abdecklippe,

elfenbein / schwarz

pro m **29491** 13,50

⑩ Gummidichtung

Dichtgummi zwischen Seitenwand und

Kabinentür-/klappe hellgrau WS 30 mm

pro m **35015** 7,90

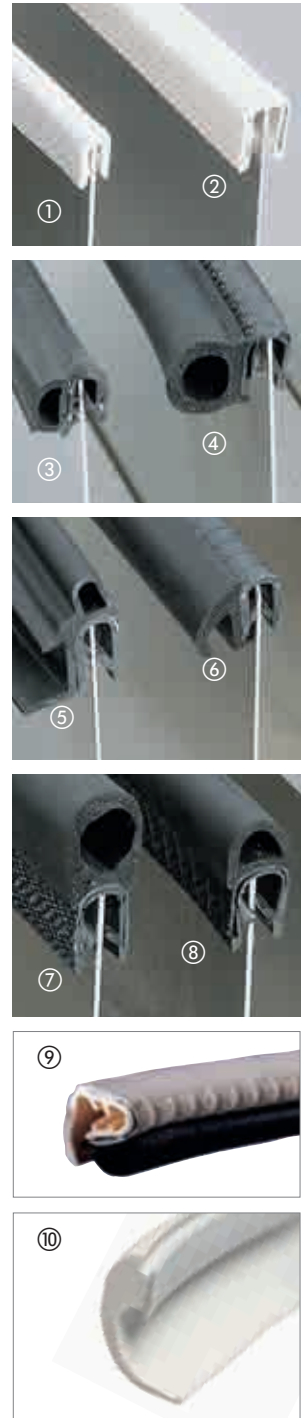

Nieten/Dübel/Einschlagmuttern

① Spreiznieten (o. Abb)

3,2 x 13 mm, 10 Stk.

29426

4,50

② Spreizdübel

Zur Möbelbefestigung an der Karosserie.

M4 inkl. Schrauben, 4 Stück **53241L**

53241

4,05

③ Einschlagmuttern M6 Gewinde. Zur Verbindung von Möbelteilen.

20 Stück **53240L**

53240

6,90

④ Hülsenmutter M6 4 Stück

29357L

29357

4,20



1. Reinigen



Vorbereitungen:

Staub entfernen — sauberer Arbeitsplatz
Benötigt werden: Reinigungspapier oder Vlies, Schleifvlies oder Schleifpad, Arbeitshandschuhe, Klebeband (nicht saugend, glatt).



Sika Cleaner 205

Haftreiniger für die zu verklebenden Flächen.

Dose 250 ml GP* 87,80 / 1 Liter **29415**

21,95



2. Primern für hohe Haftkraft



① **Sika Primer 206 G+P** für Glasfaser innen (Layup Seite), ABS, Stahl, Alu, und andere Werkstoffe bei Sikaflex Serien 2XX und Sikatack. Grundierfarbe schwarz, verhindert Korrosion und erhöht die Klebekraft. Verbrauch ca. 150 g/m²

Dose 30 ml GP* 663,33 / 1 Liter **294470** **19,90**
Dose 250 ml GP* 195,60 / 1 Liter **29447** **48,90**

② **Sika Primer 209 N** für Kunststoffe und Lacke (Acryllacke, Alkyde/melamine Acryl/PRIMA, Polycarbonat, ABS, etc.) schwarz pigmentiert

Dose 250 ml GP* 212,00 / 1 Liter **29474** **53,-**

③ **Sika Primer 210T** für Aluminium (roh), glasfaserverstärkte Kunststoffe, ABS und andere. Zur Vorbereitung der Haftflächen beim Verkleben mit Sika.

Dose 250 ml GP* 159,80 / 1 Liter **294451** **39,95**

④ **Sika-Hybridaktivator** für Aluminium, Glasfaser, ABS u.a. bei Einsatz von **Sikaflex 521 UV**. Verstärkt die Klebkraft, wenn sehr hohe Festigkeit benötigt wird.

Dose 250 ml GP* 91,80 / 1 Liter **29477** **22,95**

⑤ **Sika® Aktivator** ist eine Reinigungslösung zur Vorbehandlung der Haftflächen vor der Verklebung mit Sika® Polyurethan-Klebstoffen. Sika® Aktivator wird für die Reinigung und Haftverbesserung bei Klebeanwendungen auf Glas, keramikbeschichtetem Glas, zurückgeschnittenen Polyurethan- Klebschichten sowie PURvorbeschichteten Scheiben und Lacken verwendet.

Dose 30 ml GP* 499,67 / 1 Liter **294733** **14,99**

3. Kleben und Dichten



Sikaflex 221i

- Zum Beispiel zum Dichten und Kleben von Spülbecken.
- Zur Montage von Hochdächern.



- ① **Spezialkleber universal Sikaflex 221i**
Dauerelastische Klebemasse, überlackierbar, feuchtigkeitsaushärtend, schadstofffrei. Zum Verkleben von Hochdächern. **Kartusche 300 ml**
- | | | | |
|----------------|---------------------|---------------|--------------|
| Weiß 300 ml | GP* 33,83 / 1 Liter | 294102 | 10,15 |
| Schwarz 300 ml | GP* 33,83 / 1 Liter | 294112 | 10,15 |
| Grau 300 ml | GP* 33,83 / 1 Liter | 294171 | 10,15 |
- ② **Sikaflex 221, Beutel 40 ml** für den Fachhandel
- | | | | |
|------|----------------------|--------------|-------------|
| Weiß | GP* 242,50 / 1 Liter | 29481 | 9,70 |
|------|----------------------|--------------|-------------|
- ③ **Tülle** für Sika-Beutel **29482** **3,50**



Spezialkleber Sikaflex 252i

- Geeignet zum Kleben von Aluminiumblechen auf Stahl oder Sandwichplatten in Rahmenprofile
- Auch zum Verkleben von Hochdächern

Klebemasse überlackierbar, hohe Endfestigkeit.

Kartusche 300 ml			
Weiß 300 ml	GP* 73,00 / 1 Liter	294122	21,90
Schwarz 300 ml	GP* 73,00 / 1 Liter	294132	21,90

Elastische Klebstoffe auf Polyurethanbasis

- Schrauben, Nieten oder Schweißen wird durch die Klebeverbindungen ersetzt
- Kleben und Dichten in einem Arbeitsgang
- Gleichmäßige Krafteinleitung
- Ausgleich thermischer Belastungsbewegungen bei richtiger Schichtdicke

So geht's:

- 1. Reinigen:** Gründlich reinigen und die Ränder der Klebefläche abkleben (ggf. anrauen, z.B. GFK)
- 2. Primern:** Grundieren (der Fachbegriff lautet "primern"), wenn erhöhte Haftkraft erforderlich ist.
- 3. Dichten / Kleben:** Klebstoffe auftragen und zu klebende Teile verbinden, anschließend Fugen glatt ziehen.
- 4. Nacharbeiten:** Abklebung entfernen, ggf. Überschüsse entfernen, rundherum säubern.
- 5. Abbinden:** Trocknen und aushärten (= "abbinden") lassen

Vorgeschriebener Sicherheitshinweis: Nehmen Sie beim Kauf dieser Produkte die erforderliche Anwendungsberatung in Anspruch, und beachten Sie zusätzlich immer die aufgedruckte Gebrauchsanweisung und das mitgelieferte technische Datenblatt.

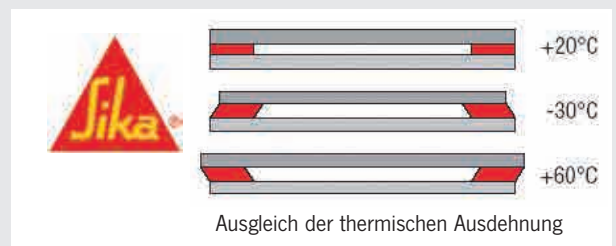

Ausgleich der thermischen Ausdehnung

3. Kleben und Dichten

Sikaflex 521 UV

1-Komponenten-Polyurethan-Hybrid-Dichtstoff, der mit Luftfeuchtigkeit zu einem Elastomer aushärtet. Breites Haftspektrum für elastische, dauerhafte, haftstarke Abdichtung. Für Holz, Metalle, Grundierungen und Lackierungen (2K-Systeme), keramische Materialien und Kunststoffe. Bei transparenten und spannungsrissegefährdeten Untergründen ist eine objektbezogene Beratung notwendig. 1-komponentig, alterungs- und witterungsbeständig auf vielen Untergründen ohne Vorbehandlung anwendbar. Elastisch, überlackierbar, schleifbar, geruchsarm, nicht korrosiv, hoher elektrischer Widerstand. VOC- und lösungsmittelfrei, silikonfrei, PVC-frei.

Weiß 300 ml GP* 39,17 / 1 Liter **29476** **11,75**



SikaTack Pro – Reparatur-Set für Glas

Scheibenkleber mit schneller Härtezeit. Mit 1 Sika Primestick, 2 Sika Aktivator Pads, 1 Düse.

Schwarz 300 ml **294841** **32,30**



Sikaflex 260N

• Zum Beispiel zum Kleben von Aluminium oder Stahlprofilen auf Holz oder Metall auf GFK.

Sikaflex 260 – der Kraftkleber, noch stärkere Haftkraft!

Schwarz 300 ml GP* 76,67 / 1 Liter **29478** **23,-**



25,50

Sikaflex 265

• Geeignet zum Kleben von Sicherheitsglas / Glasscheiben Sichtfenstern.

Sikaflex 265 – Scheibenkleber für Bus- und Nutzfzg.-Scheiben.

Schwarz 300 ml GP* 85,00 / 1 Liter **29479** **25,50**



4. Nacharbeiten



11,90



22,95



① Sika Abglättmittel

zum Glätten frischer Sikaflex Oberflächen.

1000 ml **29422** **11,90**

② Sika Remover Entferner 208

entfernt mühelos feuchtes Sika von Autoblech, Kleidern und Händen.

Dose 400 ml **294161** **22,95**

GP* 57,37 / 1 Liter

Alle Angaben ohne Gewähr.

Sicherheitsdatenblätter finden Sie im Internet unter:

www.reimo.com oder www.sika.de. Wir behalten uns vor, Klebstoffe eines anderen Herstellers zu liefern, sofern diese technisch gleichwertig sind.

Vorgeschriebener

Sicherheitshinweis: Nehmen Sie beim Kauf dieser Produkte die erforderliche Anwendungsberatung in Anspruch, und beachten Sie zusätzlich immer die aufgedruckte Gebrauchsanweisung und das mitgelieferte technische Datenblatt.

Sikaflex® Elastische, einkomponentige Polyurethan-Kleb- und Dichtstoffe

Produkt	Beschreibung DIN 53479	Härte Shore A	Hautbildungszeit in Minuten	Durchhärtungs- Geschwindigkeit	Vol.-Änderung DIN 52451	Reißdehnung DIN 53504	Weiterreiß- widerstand DIN 53515	Zugfestigkeit DIN 53504	Zugscher- festigkeit 1456 EN	Verarbeitungs- temperatur	Dauergebrauchs- temp. (kurzzeitg. 8 h)
Sikaflex-221	Haftstarke Dichtmasse	40	ca. 45 - 60	3 mm/24 h	- 5%	ca. 600 %	ca. 6 N/mm	1,8 N/mm ²	-	+ 5 - 35°C	-40 - +90°C (120°C)
Sikaflex-221i											
Sikaflex-252i	Konstruktions- klebstoff	55	ca. 40	4 mm/24 h	- 6%	< 300 %	ca. 9 N/m	4,0 N/mm ²	2,5 N/mm ²	+ 10 - 30°C	-40 - +90°C (120°C)
Sikaflex-260	Kraftklebstoff	55	ca. 30	4 mm/24 h	- 6%	ca. 300 %	ca. 10 N/m	8,0 N/mm ²	4,0 N/mm ²	+ 10 - 30°C	-40 - +90°C (140°C)
Sikaflex-265	Bus- und Nutzfzg.- Scheiben-Klebstoff	45	ca. 45	3 mm/24 h	< - 10%	> 450 %	ca. 10 N/m	6,5 N/mm ²	4,5 N/mm ²	+ 10 - 30°C	-40 - +90°C (120°C)
Sikaflex-521 UV	Haftstarke, witterungs- beständige Dichtmasse	40	ca. 30	3 mm/24 h	- 2%	ca. 300 %	ca. 8 N/m	1,8 N/mm ²	-	+ 5 - 35°C	-40 - +90°C (120°C)
SikaTack®	Elastische, einkomponentige warmverarbeitbare/warmhärtende Polyurethan-Kleb- und Dichtstoffe										
SikaTack – Drive	Express-Profi-Scheiben-/ Universalklebstoff	70	10	4 mm/24 h	- 2%	ca. 250 %	ca. 10 N/m	8 N/mm ²	6 N/mm ²	Umgeb: + 10 - 35°C	-40 - +90°C (120°C)
Bostik®	hochwertiger Klebdichtstoff auf Silyl Modified Polymer (SMP)										
ISR 70-03		55	10	3 mm/24h	<3%	250%	16N/mm	2,5N/mm		+ 5 - 35°C	-40 - +90°C (120°C)

Kleben und Dichten



Lösungsmittelfreier 1-Komponenten PUR-Klebstoff speziell für Reisemobil- und Caravanreparatur

- Thixotrop (nicht ablaufend)
- Für Arbeiten an senkrechten Caravanwänden
- Fugen füllend, schäumt nicht auf
- Feuchtigkeitsvernetzend

Zum Kleben von Alu-Blechen auf Hartschaum und Holz. Gebrauchsfertig in Kartusche. Verarbeitungszeit ohne/mit Wasser ca. 30/5 Minuten. Aushärtezeit: Anfangsfestigkeit nach ca. 3 Stunden, Endfestigkeit nach einigen Tagen. Verbrauch ca. 250 - 350 g/m² (stark vom Untergrund abhängig). 310 ml-Kartusche **500291** **24,70**
GP* 79,68 / 1 Liter

Abgabe nur an Fachhandel!



Achtung



PU-Kleber – Universal Sikaflex 221i

- z.B. zum Verkleben von Hochdächern

Sikaflex®-221i zeigt ein breites Haftspektrum und ist geeignet für eine elastische, dauerhafte, haftstarke Abdichtung. Geeignete Untergründe sind Metalle, Grundierungen und Lackierungen (2K-Systeme), keramische Materialien und Kunststoffe.

Weiß 300 ml	294102	10,15
	GP* 33,83 / 1 Liter	
Schwarz 300 ml	294112	10,15
	GP* 33,83 / 1 Liter	
Grau 300 ml	294171	10,15
	GP* 33,83 / 1 Liter	



Gefahr

MS-Dichtstoff

DEKAsyl MS-1 Polymer

Haftstarker Dichtstoff für viele Dichtungsanwendungen innen und außen, sowie kleinere Verklebungen. Niedrige Viskosität.

Weiß, 290 ml	50071	11,90
	GP* 41,03 / 1 Liter	
Grau, 290 ml	50072	11,90
	GP* 41,03 / 1 Liter	
Schwarz, 290 ml	50073	11,90
	GP* 41,03 / 1 Liter	

290 ml



Achtung

PU-Kleber mit hoher Klebkraft – Sikaflex 252i

- Zur Montage von Produkten die eine hohe Klebkraft erfordern, z.B. Schienensysteme für Sitze, Aufnahmen für Dachträger oder SAT-Anlagen

Überlackierbarer, dauerelastischer, nicht korrosiver Konstruktionsklebstoff mit hoher Endfestigkeit. Für Innen und Außen.

Weiß 300 ml	294122	21,90
	GP* 73,00 / 1 Liter	
Schwarz 300 ml	294132	21,90
	GP* 73,00 / 1 Liter	



17,25



Gefahr

290 ml

MS-Kleber für universale Anwendung

- Elastisch
- Primerlose Verklebung
- Überlackierbar

DEKAsyl MS-2 Polymer

Multifunktionale Dicht- und Klebmasse für einfache Anwendungen auf Glas und PMMA.

Grau, 290 ml	50063	17,25
	GP* 59,48 / 1 Liter	
Schwarz, 290 ml	500631	14,25
	GP* 49,14 / 1 Liter	
Weiß, 290 ml	500303	17,25
	GP* 59,48 / 1 Liter	



SMP-Klebstoff

Simson ISR 70-03

Elastischer Klebdichtstoff auf Silyl Modified Polymer (SMP), für elastische Fugen mit hoher Festigkeit. Kleben & Dichten ohne Primer auf sauberen, trockenen Flächen (z.B. Aluminium, Edelstahl, Stahl, verzinktem, pulverbeschichtetem Stahl, NE-Metallen, Lack, PVC, Holz, etc. UV- und witterungsbeständig.

Grau, 300 ml	294851	22,99
	GP* 79,28 / 1 Liter	
Schwarz, 300 ml	294852	22,99
	GP* 79,28 / 1 Liter	

Kleben von Alu ohne Primer möglich



Gefahr

290 ml

MS-Kleber mit hoher Klebkraft

DEKAsyl MS-5 Polymer

Klebstoff mit hoher Haftwirkung und hoher Anfangsfestigkeit für die strukturelle Verklebung von Haltern, Seitenschwellern, Rahmen und Radverkleidungen, Klimaboxen, Solar- oder SAT-Anlagen. Aufgrund der hohen Festigkeit könne Fixierzeiten reduziert werden.

Schwarz, 290 ml	500304	21,70
	GP* 74,83 / 1 Liter	
Weiß, 290 ml	500305	21,70
	GP* 74,83 / 1 Liter	



DEKAclean Ultra Reiniger

Zur Entfernung von nicht ausgehärteten MS-Kleber. 1000 ml **50075** **20,70**
GP* 20,70 / 1 Liter

Gefahr



Primer bei Verklebung von ABS-Kunststoffen (z.B. Solar-Eckprofilen). Zur Grundierung und Haftverstärkung. 30ml **50069** **13,25**
GP* 441,67 / 1 Liter

250ml **50076** **26,50**
GP* 106,00 / 1 Liter

Gefahr



100 ml

DEKAsyl Kraftkleber

Verklebung von Polyesterteilen auf Metall, sowie von Eckprofilen aus Alu oder Polyester auf Metallrahmen.

Weiß **50067** **8,75**
GP* 87,50 / 1 Liter

GP* = Grundpreis pro angegebener Einheit



Dekasyll 240 und Dekasyll 260 (High Tack) – 2 Komponenten elastische Klebstoffe

- Auf Basis von MS Polymer
- Für Anwendungen bei denen eine schnelle Aushärtezeit erforderlich ist
- Die Aushärtung ist unabhängig von der Luftfeuchtigkeit und wird durch die zweite Komponente sichergestellt.
- Elastische Bindungen in z.B. Caravan-, Camper-, Bus-, Anhänger-, Zug- und LKW-Bau.

Eigenschaften:

Lösemittel-, Isocyanat-, Silikon- und PVC-frei, sehr gute UV-Beständigkeit und Alterungseigenschaften. Im Allgemeinen gute Haftung auf mehreren Substraten ohne Verwendung eines Primers. Dauerelastisch bei Temperaturen von -40°C bis +90°C. Lieferbar ab Februar 2019.



Gefahr



Gefahr



DEKASYL 240 ist zur Herstellung elastischer konstruktiver Fugen geeignet. Neutral und schnell aushärtend, lange offene Zeit (Verarbeitungszeit). In Sanitärräumen einsetzbar (fungizidbeständig). Weitere Anwendungsgebiete:

- Elastische Verklebungen in Luft- und Lüftungsanlagen.
- Verkleben von Eckprofilen aus Aluminium oder Polyester auf Anhängern.
- Verkleben von Polyesterteilen auf Metallrahmen.
- Verklebung von Bodensystemen.

250 ml Kartusche, grau

50078
GP* 151,96/1 Liter

37,99

DEKASYL 260 hat eine hohe Grünfestigkeit, die geeignet ist, elastische konstruktive Verbindungen herzustellen. Optimal für Serienproduktion. Weitere Anwendungsgebiete:

- Verklebung von Karosserie-, Seitenblech-, Dach- und Bodenkonstruktionen.
- Verklebung von Fenstern.
- Verkleben von Eckprofilen aus Aluminium oder Polyester auf Anhängern.
- Verkleben von Polyesterteilen auf Metallrahmen.

(Abgabe nur an Fachhandel!) 490ml

Schwarz

GP* 140,71 / 1 Liter

50079

68,95

Weiß

GP* 140,71 / 1 Liter

500790

68,95

35,60



Dekalin Klebeset

- Überlackierbar
- Frei von Isocyanate, Lösemittel und Weichmacher
- Breites Haftspektrum
- Sehr gute UV- und Altersbeständigkeit

Das Dekalin-Klebeset ist optimal zum Verkleben von Solarmodul-Spoilern, halbflexiblen Solarmodulen oder auch Dachdurchführungen.

Lieferumfang: 1 x 290 ml Kleber Farbe: weiß, 1 x Dekavator, 1x Reinigungstuch-Set (1x Tuch feucht / 1x Tuch trocken)

500791

35,60

Neutrales Silikon

- Zum Abdichten Innen
- Bleibt weich und flexibel
- Hält auch auf Kunststoff

Verarbeitetes Material bleibt flexibel.

Zur Abdichtung z.B. des Gaskastens, bei Dichtfugen im Duschaum, in Bodendurchführungen etc. 310 ml.

klar 294191

6,95

GP* 22,42 / 1 Liter

6,95



10,95



Industrie Sikasil-N plus

- Sehr elastisch
- Für innen & Außen geeignet

Sehr elastisches Industrie-Silikon, geeignet auch für Außenbereich. 310 ml.

klar 29414

10,95

GP* 35,32 / 1 Liter

weiß 294141

10,95

GP* 35,32 / 1 Liter

Klebesets – ideal für Solar- oder SAT-Anlagen

MT Klebeset mit PU-Kleber

Beinhaltet alles, was zum sicheren Verkleben von Profilen, Satanlagen oder Solarpanelhaltern auf dem Dach benötigt wird:

MT Cleaner 205,
MT Primer 210,
Sikaflex 252i,
Edelstahlschrauben,
Zubehör, Klebeanleitung.

MT Klebeset I: mit 1 x Sikaflex 252i 85074* 59,90

MT Klebeset II: mit 2 x Sikaflex 252i 850741* 64,90

*Bitte beachten Sie: Die TÜV-Freigabe bezieht sich ausschließlich auf die Verklebung der Original-MT Halteprofile aus hochwertigem PUR Material mit dem MT Klebeset – daher sind weder andere Klebstoffe noch andere Halterungen zugelassen. Weitere Informationen finden Sie im Bereich Elektro bei den Solarpanelen.



Gefahr



Dichtmassen zum Einbau von Fenster, Dachhauben oder Klappen

Sika Lastomer 710

Zur Montage von Fenstern, Dachhauben und allen weiteren Einbau-Elementen mit Rahmen bzw. Dichtflächen wird Butyl-Dichtmasse verwendet. Diese härtet unter UV-Einstrahlung nicht übermäßig aus und bleibt somit lange elastisch und dicht.

Sika-Lastomer 710

Weiß, 310 ml	38062	12,95
	GP* 41,77 / 1 Liter	
Schwarz, 310 ml	38060	12,75
	GP* 41,13 / 1 Liter	



Achtung

DEKAseal 8936

- Abtupfbar
- Ohne Primer verwendbar

abtupfbare Dichtmasse für Rahmen, offene Außenflächen, Abläufe, Dachluken, Schläuche und Kabeldurchführungen sowie Fenster, Türen oder Klappen. Anwendung auf Lacken, Aluminium, ABS, PMMA oder Holz. 310 ml.

Anthrazit	50030	14,80
	GP* 47,74/ 1 Liter	
Lichtgrau	500306	14,95
	GP* 48,23 / 1 Liter	
NEU Schwarz	500314	14,95
	GP* 48,23 / 1 Liter	



Gefahr

Terostat Dichtmasse 2759

Dichtmittel für Caravan-, Reisemobilbereich oder Karosseriebau. Für professionellen Einsatz geeignet. Alu-Kartusche mit Spritztülle. Dauerplastische, witterungs- und alterungsbeständige Einkomponenten-Dichtmasse auf Butylkautschukbasis. Gering lösungsmittelhaltig. Überschüssiges Material direkt abtupfen. Ideal für Caravan- / Reisemobilbereich.

Grau, 310 ml	50055	16,50
	GP* 53,23 / 1 Liter	



Achtung

DEKAseal 1512

Butyl Dichtungsmaterial für Lacke, Aluminium, ABS, PMMA, Holz. Kann Innen und auf Verbindungsstücken verwendet werden. Lösemittelfrei. Überlackierbar. 310 ml.

	50081	16,75
	GP* 54,03/ 1 Liter	



Achtung

Caravan und Reisemobil Reparatur-Klebstoff

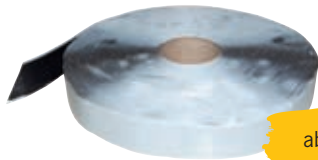

ab **7,95**

Butyl-Dichtmasse-Band

Dauerelastisches Dichtband für die Verarbeitung von Profilen. Hervorragende Haftung, selbstklebend, schwundfrei, witterungsbeständig, ergiebig, einfach zu verarbeiten. Farbe: Schwarz.

9,1 m, B 20 mm, Stärke 3,0 mm	50038	11,80
	GP* 1,30 / 1 mm	
3,0 m, B 20 mm, Stärke 2,0 mm	500381	7,95
	GP* 2,65 / 1 m	
10 m, B 35 mm, Stärke 2,0 mm	500382	12,-
	GP* 1,20 / 1 m	



Terostat VII Dichtband weiß

Für alle Überlappungen und Verschraubungen an der Karosserie, klebrig, besonders weich. Ohne korrodierende Bestandteile.

20x2 mm, 40 m Rolle	50058	69,-
	GP* 1,73/ 1 m	
30x2 mm, 64 m Rolle	50059	159,-
	GP* 2,48/ 1 m	

GP* = Grundpreis pro angegebener Einheit
Vorgeschriebener Sicherheitshinweis: Nehmen Sie beim Kauf dieser Produkte die erforderliche Anwendungsberatung in Anspruch, und beachten Sie zusätzlich immer die aufgedruckte Gebrauchsanweisung und das mitgelieferte technische Datenblatt.

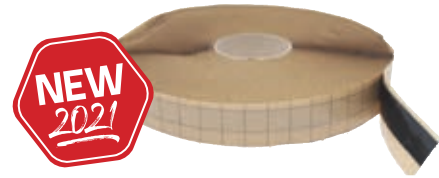

NEW 2021

Terostat Dichtband 81

Flexibles, stark klebendes Dichtungsband für Überlappungsabdichtungen im Kontaktklebeverfahren. Sichere, dauerhafte Verklebung. Selbstverschweißend. Beidseitig klebend. Alterungsbeständig. Es ist ein hochwertiges, stark klebendes Dichtungsband auf Butylkautschukbasis mit plastoelastischen Eigenschaften. Ausgezeichnete Haftung auf gereinigten Flächen metallischer und nicht metallischer Werkstoffe.

Rolle 24 m, Breite 35 mm, Stärke 2,5 mm	500612	95,-
	GP* 3,96/ 1 m	



Unterschiede der verschiedenen Dicht- und Klebstoffe

PU-Klebstoffe

Dicht- und Klebstoffe auf Polyurethan-Basis härten an feuchter Luft unter Abspaltung von Kohlendioxid aus. Sie werden bei Abdichtungen in der Fahrzeugindustrie, bei der Reisemobil- und Wohnwagenreparatur und im Metallbau eingesetzt. Neben ihrer Dichtwirkung sind sie auch als dauerelastische Klebstoffe zu gebrauchen, zum Beispiel, um Solarpaneele auf Wohnwagendächern zu kleben. Leider sind bei hellen PU-Klebern durch Sonneneinstrahlung Vergilbungen möglich. Eine Vorbehandlung der Dichtflächen mit Primer kann unter Umständen notwendig sein.

SMP- oder MS-Polymer-Klebstoffe

Diese Klebstoffe auf Basis silanmodifizierter Polymere werden in Kartuschenform angeboten. Sie werden häufig im Fahrzeug- und Wohnwagenbau eingesetzt. Der elastische Klebstoff härtet mit der Luftfeuchtigkeit unter Abspaltung von Alkohol aus. Im Allgemeinen haften diese Kleber ohne Primer auf sauberen, fettfreien und trockenen Untergründen. Sie sind UV-beständig und neigen nicht zur Vergilbung.

Butyldichtstoffe

Sie beruhen auf der Basis von Butylkautschuk und sind mehr oder weniger dauerelastisch bzw. dauerklebrig. Es gibt Butyldichtstoffe in Kartuschen oder als Bänder und Schnüre. Diese Produkte werden

auch im Metallbau, Lüftungsbau oder Heizungsbau eingesetzt. Im Reisemobil- und Caravanbereich finden sie Verwendung bei der Montage von Dachhauben und Fenstern, zur Abdichtung von Kantenleisten und bei allen Anwendungen, wo eine Dichtfläche die Möglichkeit zur Abdichtung mit sich bringt. Da Butyldichtstoffe dauerelastisch sind und nicht kleben, müssen die beiden Dichtflächen mechanisch aneinander gepresst werden. Verschiedene Materialien der Dichtflächen spielen dabei kaum eine Rolle, da zum einen keine feste Verbindung eingegangen wird und zum anderen durch die andauernde Elastizität unterschiedliche Wärme- und Kälteausdehnungen kaum eine Rolle spielen. Eine Vorbehandlung der Dichtflächen ist meist nicht notwendig.

Unterbodenschutz

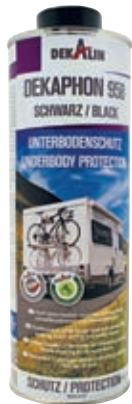

Unterbodenschutz DEKaphon 958, schwarz

Umweltfreundlicher, atmungsaktiver, wasserbasierter Allround-Unterbodenschutz zum Streichen und Spritzen. Er bildet einen schwarzen, elastischen Film, der sowohl den Holz-/GFK Unterboden als auch angrenzende Rahmenteile aus Metall wirksam vor Steinschlag und Streusalz schützt.
500 ml

50074 23,50
GP* 47,00 / 1 Liter



- Geringer Sprühnebel
- Steinschlagfest
- Atmungsaktive Spezialbeschichtung für Holzböden

DEKaphon 9735, schwarz
Widerstandsfähige Schutzbeschichtung mit anti-korrosiven Eigenschaften. Zusätzlich schalldämpfend und robust, selbst bei Steinschlag. Für GFK, Holz und Metall.
500 ml Spray

500302 17,70
GP* 35,40 / 1 Liter



Steinschlag- und Unterbodenschutz, überlackierbar
schwarzer Schutzlack. Dauerelastisch/schallisierend.
500 ml Spray



96004 8,50
GP* 17,00 / 1 Liter

Karosserie- / Aufbaureparatur



Glasfaser-Reparaturset

Glasfasermatten zur Reparatur von GfK-Teilen, mit Harz und Härter.
250 g

96016 15,99
GP* 63,96 / 1 kg



Gefahr



Rostlöser – Schmiermittel

Löst Rost bei Schrauben, Bolzen, Schlüsseln etc. Schmiert, verringert Reibung und Quietschen. Schützt Hohlräume, Batteriepole und Zündverteilerklemmen, bietet Schutz vor Feuchtigkeit. Säurefrei, greift Kunststoffe, Lacke, Holz und Gummi nicht an.
400 ml

96069 3,-
GP* 7,50 / 1 Liter



Achtung



Zinkspray - Korrosionsschutz

100% Zink ohne Aluminium. Zur Not für Reparaturen ohne Entfetten. Einfach auf die rostigen Stellen sprühen. Schützt metallische Verbindungen und unbehandelte Oberflächen durch Zinküberzug. Geeignet für Wartung und Rostschutz.
400 ml

96010 4,89
GP* 12,22 / 1 Liter



Gefahr

Praktische Helfer für Reisemobil, Wohnwagen und Haushalt



6,30

Etiketten Entferner Stift

Entfernt Klebstoffreste und Verunreinigungen durch Filzstifte.
8,2 g

99013 6,30
GP* 100,00 / 100 g

Arbeitsmittel

13,50



Kartuschenpistole

für alle 310ml Kartuschen.

29418 13,50

① Tülle für Sika-Beutel

29482 3,50



② Standard-Kartuschendüse

Sika Standarddüse ermöglicht die Verarbeitung von Sika Klebstoff- und Dichtstoffkartuschen. 12 Stück pro Packung

E5096 1,75



Wollfilztupfer

Dieser Wollfilz-Applikator ermöglicht eine bequeme, saubere und präzise Anwendung von Sika Primern. 24 Stück pro Packung

294731 26,90



Schleifvlies

Durch die geringe Materialstärke ist das 6711 sifleece flex sehr flexibel und formanpassungsfähig. Deshalb überzeugt es besonders beim Anschleifen an schwerzugänglichen Stellen.

Durch den geringen Kornausbruch wird die Standzeit verlängert und der Materialverbrauch gesenkt. 115x230 mm. 25 Stück pro Packung

294730 24,99

Kleber / Klettverschlüsse

Sprühkleber



Super-Sprühkleber bis 80°C hitzebeständig

Hitzebeständig bis 80°C mit hoher Sofortklebekraft. Klebt auf Holz, Metall und Kunststoffe.

500 ml **50013** **21,99**
GP* 43,98/ 1 Liter



Kraftsprühkleber Plus

- Für X-trem Isolator & Stoffe
- Bis 110°C hitzebeständig

Klebt auf Holz, Metall und Kunststoffen.

400 ml **500130** **16,99**
GP* 42,47/ 1 Liter



12,-

Sprühkleber für Stoffe

Zum Kleben von Stoffen und Velour auf Metall, Holz oder Kunststoff.

Auch zur Schaumstoffverklebung
500 ml **50011** **12,-**
GP* 24,00/1 Liter



Kontaktkleber



Makroplast Einkomponentenkleber

- Für größere Flächen X-trem
- Nur für Fachhandel

Auftrag mit Pinsel oder Zahnpachtel möglich. Abgabe nur an Fachhandel oder gegen Eignungsnachweis.

650 g **50036** **23,49**
GP* 36,14 / 1 kg

Verdünnung für Spritzfähigkeit
1 Liter **500361** **59,50**



Kontaktklebstoff DEKApren 3649/2

- Für Kunstleder auf Holz oder Metall

Mit kurzer offener Zeit hohe Anfangsfestigkeit und guter Alterungsbeständigkeit.

Zur Verklebung von Profilmgummi, Leder, Kunstleder mit Geweberückseite aus Naturfaser und Filz auf Metall, lackiertes Metall, Holz, Kunststoff wie z.B. Hart-PVC, ABS und PA.

660 g **500308** **24,75**
GP* 37,50 / 1 kg



Spezialkleber für Kunststoffe



Ruderer L530 Klebstoff

Glasklarer Kleber für die Verklebung verschiedener Kunststoffe wie PS, PSB, SAN, ABS, Plexiglas, Hart-PVC miteinander und mit Glas oder Keramik.

20 g Tube **52711** **4,15**
GP* 207,50 / 1 kg



Tubenkleber für Umleimer

Zur Verklebung in der Nut, Schrumpfen wird vermieden.

85 g Tube **52713** **8,65**
GP* 0,10 / 1 g



Dispersionskleber ohne Lösungsmittel

Kunstharzdispersions-Klebstoff 8/A 1728 bis 100°C hitzebeständig

Umweltfreundlicher Dispersionskleber. Zum Kleben von Veloursstoffen oder Teppich (ohne Schaumrücken) auf GfK oder Karosserieblech. Für Vliese, Textilien, Leder, Kunstleder u.v.m. Kunstharzdispersion im Gemisch mit Naturharzen.

Keine organischen Lösungsmittel.
10,5 kg **50048** **155,-**
GP* 14,76 / 1 kg

Klettverschlüsse

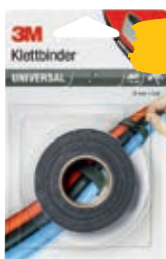

7,39

Universal Klettbander

2 mm breit, schwarz / grau. Länge individuell zuschneidbar. Zum Bündeln von Kabeln, Befestigen von Pflanzen etc. Hohe Witterungsbeständigkeit. Für innen und außen

3 m **99009** **7,39**
GP* 2,46/1 m



High-Tech Druckverschluss

In der Industrie wird das 3M™ Dual Lock™ Druckverschluss-System bereits seit Jahren von Profis erfolgreich eingesetzt. Der einkomponentige Druckverschluss lässt sich bis zu 1000 Mal öffnen und wieder schließen. 25 mm breit. Selbstklebend. Für Innen- und Außenanwendungen. Für unsichtbare Befestigungen

1,25 m **99007** **13,40**
GP* 10,72/1 m



5,25

Klett-Power Streifen

Selbstklebender Rücken, 10mal stärker als herkömmliches Klettband. Wasserfest. Für Innen und Außen zur Befestigung von Küchenutensilien.

4 Streifen je 10 cm x 1,9 cm.
99015 **5,25**
GP* 13,12 / 1 m

Textilklebebänder



3M®

4,95

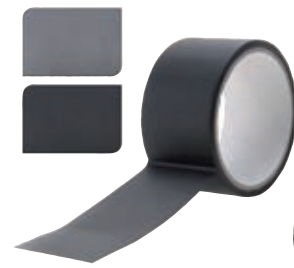

Gewebe-Klebeband

Für die Reparatur an ihrem Fahrzeug.

50 mm breit. Silber
50 m **990163** **8,30**
GP* 0,17/1 m

- Selbstklebend & wasserfest
 - Temperaturbeständig von -20°C bis +90°C
 - Für Innen und Außen
- Hohe Klebekraft.**

Sehr stark, einfach abzureißen.
10 m lang, 50 mm breit.

silber **500383** **4,95** GP* 0,49/1 m
schwarz **500384** **4,95** GP* 0,49/1 m

Gewebeband, faserverstärkt

für hohe Klebekraft.

48 mm breit. Farblich sortiert.
10 m **990160** **3,50**

Klebebänder zur Abdichtung

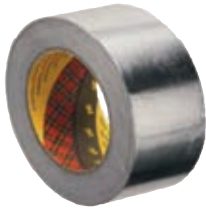

Klebeband aus Weichaluminium

Für die Abdichtung und Isolation.
Temperaturbeständig von -25 bis +70°C. 100 mm breit.

50 m **99017** **27,99**
GP* 0,56/1 m

Hochleistungs-Dichtband

Einseitiges Acrylic Foam-Klebedichtband für Innen- und Außenbereich für Dachrinnen, Dachhauben allgemeine Abdichtarbeiten.
38 mm breit.

1,5 m **99011** **10,-**
GP* 6,67/1 m

Allzweck-Klebeband

Universal Qualität, transparent, UV stabil, robust

48 mm breit

25 m **99018** **7,70**
GP* 0,31/1 m

Doppelseitiges Klebebänder

- Hohe Klebekraft
- Kleinere Reparaturen schnell erledigt



Bis 10 kg/ m belastbar



Bis 3,3 kg/ m belastbar



Doppelseitiges Klebeband

mit hoher Klebekraft von beiden Seiten. 50 mm breit.

10 m **99002** **15,60**
GP* 1,56/1 m

Ultrastarkes Montageband
Sichere und schnelle Befestigung im Innen- und Außenbereich.

Beidseitig klebend. Hält auf Metall, Glas, Keramik, Fliesen und den meisten Kunststoffen. 19 mm breit.

5 m **99010** **12,99**
GP* 2,60/1 m

Montageband

Starkes wiederlösbares Klebeband für innen & außen aus reinem Acrylatklebstoff.

Dicke: 0,8 mm. Schnelle, sichere und unsichtbare Befestigung. Ersetzt Schrauben, Nieten und Nägel. Für Innen- und Außenbereich. Gute UV-Beständigkeit. Temperaturbeständig: -40°C bis +80°C. Wasserfest. 19 mm breit.

5 m **99008** **12,99**
GP* 2,60/1 m



3M®

3,-

Verpackungsklebeband

50 mm breit.

66 m **99019** **3,-**
GP* 0,05/1 m



Profi-Reinigungsprodukte für Reisemobil, Caravan & Boot

Reinigen:

Citrus Shampoo & Wachs

Starker, konzentrierter Reiniger und Schutz in einem Produkt. Entfernt mühelos hartnäckigen Schmutz, Flecken, Streifen, Ruß, Öl, Salz, Teer und Fett. Erzeugt

gleichzeitig eine schützende Wachs-schicht, die neue Schmutzablagerung verhindert und der Oberfläche Glanz verleiht.

Inhalt 500 ml			
Für DE, GB, DK	616200	13,49	
Für ES, IT, FR	616201	13,49	
Für FI, SE, NO	616202	13,49	

GP* 26,98/1 Liter



Ultimate Xtreme Clean

Das ultimative Reinigungsmittel für jeden Zweck und jede Oberfläche. Entfernt selbst hartnäckigen Schmutz und Schmierflecken, auch auf schwer zu reinigenden, porösen Oberflächen.

Phosphatfrei, unschädlich am oder auf dem Wasser. Zur Reinigung von Glasfaser, Vinyl, Kunststoff, Metall und sogar Schlauchbooten.

Inhalt 650 ml			
Für DE, GB, DK	616190	12,99	
Für ES, IT, FR	616191	12,99	
Für FI, SE, NO	616192	12,99	

GP* 19,98/1 Liter



Schwarze Streifen Entferner

Beseitigt schwarze Streifen. Schnelle und einfache Reinigung. Schlieren und Verschmutzung durch Regenwasser werden entfernt.

Inhalt 650 ml			
Für DE, GB, DK	61603	12,90	
Für ES, IT, FR	616031	12,90	
Für FI, SE, NO	616032	12,90	

GP* 19,85/1 Liter



Vorzelt und Markisenreiniger

Spezieller Reiniger für Vorzelte und Markisen. Entfernt Schmutz und Flecken. Frisch verblasste Farben werden auf.

Inhalt 650 ml			
Für DE, GB, DK	61604	12,90	
Für ES, IT, FR	616041	12,90	
Für FI, SE, NO	616042	12,90	

GP* 19,85/1 Liter

Polieren und Schützen:



Premium Reiniger und Wachs mit PTEF

Reinigung und Pflege für Reisemobil und Caravan. Verleiht Glanz und wertet das Fahrzeug auf. Überzieht die Oberfläche mit einer Schutzschicht.

Ideal nach langer Standzeit. Geeignet für GFK, Aluminium und Metallflächen.

Inhalt 500 ml			
Für DE, GB, DK	61606	17,99	
Für ES, IT, FR	616061	17,99	
Für FI, SE, NO	616062	17,99	

GP* 35,98/1 Liter



Premium Oberflächen Versiegelung mit PTEF

Schützt den wertvollen Lack. Überzieht ihn mit einer Schutzschicht und macht ihn widerstands-

fähig. Geeignet für GFK, Aluminium und Metallflächen.

Inhalt 500 ml			
Für DE, GB, DK	61607	23,99	
Für ES, IT, FR	616071	23,99	
Für FI, SE, NO	616072	23,99	

GP* 47,98/1 Liter



Premium Spray Wachs mit PTEF

Wachsspray schützt den wertvollen Lack des Caravans und Reisemobils. Für GFK, Aluminium und Metallflächen. Ideal für Wände mit Hammerschlag Effekt. PTEF überzieht die

Oberfläche mit einer Schutzschicht.

Inhalt 650 ml			
Für DE, GB, DK	61608	14,99	
Für ES, IT, FR	616081	14,99	
Für FI, SE, NO	616082	14,99	

GP* 23,06/1 Liter



Imprägnierspray mit PTEF

Imprägniert Zelte und Markisen. Macht das Gewebe wasserabweisend. Schützt Material vor Wind und Wetter.

PTEF überzieht die Oberfläche mit einer Schutzschicht.

Inhalt 650 ml			
Für DE, GB, DK	61605	22,99	
Für ES, IT, FR	616051	22,99	
Für FI, SE, NO	616052	22,99	

GP* 35,37/1 Liter

Fensterreinigung und Schutz:



Step 1: Acrylglas-Reinigung und Auffrischung

Zur Reinigung und Auffrischung von Kunststoff-Fenstern. Entfernt leichte Kratzer, verhindert statische Aufladung und Staubanziehung, Reduziert Blindstellen.

Inhalt 500 ml			
Für DE, GB, DK	61600	10,90	
Für ES, IT, FR	616001	10,90	
Für FI, SE, NO	616002	10,90	

GP* 43,60/1 Liter



Step 2: Acrylglas Versiegelung

Mit UV-Blocker zum Schutz vor Vergilben und Verstopfung der Kunststoff-Fenster. Glanz und Klarheit bleiben erhalten.

Inhalt 250 ml			
Für DE, GB, DK	61601	10,90	
Für ES, IT, FR	616011	10,90	
Für FI, SE, NO	616012	10,90	

GP* 43,60/1 Liter



Regenabweiser für Windschutzscheiben und Fenster

Lässt Wasser einfach abperlen und verbessert die Sicht durch die Windschutzscheibe.

Inhalt 250 ml			
Für DE, GB, DK	61602	11,90	
Für ES, IT, FR	616021	11,90	
Für FI, SE, NO	616022	11,90	

GP* 47,60/1 Liter

Star brite® ist der führende Hersteller von Wachsen, Polituren, Reinigern und mehr in der Schifffahrtsindustrie. Gerade auf Booten werden nur die neuesten Technologien und Zutaten von höchster Qualität verwendet. Das kommt auch der Fahrzeugpflege zugute. Aus diesem Grund sind alle Star brite®-Produkte so gut wie möglich, anstatt „nur gut genug“.



Vogel- und Spinnkot-Entferner

Beseitigt Spinnen- und Vogelkot schnell und zuverlässig ohne Wachse und Imprägnierungen zu entfernen. Sicher für GFK, Aluminium, Metall, Kunststoff und Textil.

Inhalt 650 ml
 Für DE, GB, DK **616170 17,95**
 Für ES, IT, FR **616171 17,95**
 Für FI, SE, NO **616172 17,95**
GP* 27,62/1 Liter

Teppichreiniger mit PTEF

Löst Schmutz, Öl- und Fettflecken auf. Schäumender Effekt sorgt dafür, dass der Schmutz an die Oberfläche kommt und so ausgewaschen werden kann.

Inhalt 950 ml
 Für DE, GB, DK **616180 14,99**
 Für ES, IT, FR **616181 14,99**
 Für FI, SE, NO **616182 14,99**
GP* 23,06/1 Liter



Sanitärflüssigkeit

Baut Abfallstoffe im Schmutzwassertank und in transportablen Kassetten ab. Hält den Boden sauber. Verhindert blockierte Absperrventile und unangenehme Gerüche im Toilettenraum. Behandelt bis zu 665 Liter Tankinhalt.

Inhalt 650 ml
 Für DE, GB, DK **616100 19,99**
 Für ES, IT, FR **616101 19,99**
 Für FI, SE, NO **616102 19,99**
GP* 19,99/1 Liter



Klosett Reiniger und Schmiermittel

Befreit Toilettenbecken schnell, einfach und ohne Schrubben von Flecken und Kalkablagerungen. Ausgezeichnet für alle Kunststoff- und Porzellant Toilettenbecken geeignet. Greift Abdichtungen und Ventile nicht an. Enthält keine starken Chemikalien. Entfernt Gerüche – frisch und sauber.

Inhalt 650 ml
 Für DE, GB, DK **616110 11,-**
 Für ES, IT, FR **616111 11,-**
 Für FI, SE, NO **616112 11,-**
GP* 22,00/1 Liter



StarTron Dieselzusatz

Spart Kraftstoff und stabilisiert Diesel bis zu 2 Jahren. Motoren starten leichter und laufen ruhiger. Reduziert alle Abgase, inkl. Feinstaub, verringert den Rußausstoß. Verringert die Wartungsintervalle des Kraftstoffsystems, eliminiert und beugt Kohlenstoffablagerungen vor. 30 ml StarTron reichen für bis zu 120l.

Inhalt 650 ml
 Für DE, GB, DK **616140 18,99**
 Für ES, IT, FR **616141 18,99**
 Für FI, SE, NO **616142 18,99**
GP* 75,96/1 Liter



Teleskopstiel Ultrarobust – Passend für alle Star brite Aufsätze

Leichter, aber robuster Teleskopstiel, schwimmt sogar auf Wasser. Dreifach anodisiertes Aluminium für lange Haltbarkeit. 2 rutschfeste Handgriffe 2 Druckknöpfe aus Edelstahl für schnelles Befestigen und Lösen der Aufsätze.

Länge 91-183 cm **61622 41,40**
 Länge 153-305 cm **61621 54,40**



Schrubberpad mit Handgriff

Passes auf alle Star brite®-Stiele mit Einrastsystem in Kombination mit Gelenkstück. Zerkratzt weder GFK, Metall oder lackierte Oberflächen.

61625 9,95



Bürste Deluxe 20 cm

Mit hochdichten, weichen Fasern, deren Enden speziell gefasert sind, um Wasser und Reinigungsmittel anzuziehen. Ein Gummipuffer schützt die Oberflächen gegen Kratzer und Beschädigungen. Nur für Stiele mit Schnellverschluss geeignet. Bürste mit Holzkörper

61624 46,99

Bürste mit Kunststoffkörper **61628 23,95**



Frostschutz für Trinkwassersysteme

Schützt PVC- und Kupferleitungen vor frostbedingten Rissen und verhindert die Verschmutzung von (Trink) Wassersystemen. Ideal während dem Winterlager. Schützt vor Rissbildung bis -46°C bei unverdünnter Verwendung. Inhalt 3,8 Liter

DK,S,FIN,N,UK 616091 14,95
GP* 3,93/1 Liter



Mikrofaser Reinigungshandschuh

Weiche, nicht aggressive Mikrofasern zur Verwendung auf Gelcoat und lackierten Flächen. Nass zu verwenden zum Abwaschen, trocken zu verwenden zum Polieren. Maschinenwaschbar.

61636 10,39



Mikrofaser Wischmopp

Superabsorbierende Mikrofaserstreifen. Passend für Star brite®-Teleskopstange. Mopp lässt sich zum Auswringen problemlos abnehmen. Kann trocken zum Entfernen von Staub oder nass zum Aufwischen verwendet werden.

61629 27,99



Flexibles Mikrofaser Pad

Superabsorbierende Mikrofaserstreifen. Gelenkiges Unterteil passt sich den Konturen an. Kein Flattern wie bei Mopps, Tuch lässt sich zum Auswringen problemlos abnehmen und kann auch manuell verwendet werden.

61635 24,99



Flexibler Schrubber mit weichem Pad

Großes, weiches Schrubberpad, passend für Star brite®-Stiele mit Einrastsystem. Geschmeidig zu bewegen. Passt sich den Konturen der Oberfläche an.

61634 27,99

Hinterlässt keine Kratzer auf Glas-, polierten Metall-, Kunststoff- oder Lackoberflächen

Reisemobil und Caravan Reiniger



Berliner Wohnwagen Elixier
Konzentrat zur gründlichen Außen- und Innenreinigung von Wohnmobilen oder Wohnwagen. 25 bis 50 ml auf 1 Liter Wasser geben (je nach Verschmutzung). Bei starker Verschmutzung auch unverdünnt auftragen. Mit viel Wasser abspülen.



500 ml **61428** **8,39**
GP* 16,78 / 1 Liter



Reisemobil & Caravan Reiniger
Effektiver Universalreiniger zur Beseitigung von Straßen- und Umweltschmutz Fett, Öl, Diesel, Insekten u.a.. Für die routinemäßige, regelmäßige Reinigung aller Lack- und Kunststoffoberflächen von Wohnmobilen, Caravan, Booten u.v.m.. Erzeugt streifenfreien strahlenden Glanz und eine verbesserte Wasserabweisung. Schützt vor Wiederanschmutzung.
1000 ml **61466** **12,90**



Reisemobil & Caravan Grundreiniger
Hochkonzentrierter und sehr effektiver Grundreiniger zur Beseitigung von hartnäckigen Ablagerungen, Straßen- und Umweltschmutz, Fett, Öl, Diesel, Insekten u.a.. Für alle Lack- und Kunststoffoberflächen von Wohnmobilen, Caravan, Booten u.v.m.. Erzeugt streifenfreien Glanz und eine verbesserte Wasserabweisung. Schützt vor Wiederanschmutzung.
1000 ml **61464** **12,90**



Wohnwagen Reisemobil-Elixier
Bei extremer Verschmutzung. Ergiebiges Konzentrat, für alle Oberflächen.
1000 ml **61403** **16,95**



Achtung



Achtung

Caravan-Super-Reiniger
für Kunststoffe, Kunstleder, Gummi, Lack, Metall, bei hartnäckigen Verschmutzungen. ABERLEFFEN.
500 ml **61400** **13,50**
GP* 27,00 / 1 Liter



Gefahr

Reisemobil & Caravan Reiniger
Entfernt auch hartnäckige Verunreinigungen, wie Teer und Ruß. Für alle Lacke und Metalle. Kein Acrylglas.
500 ml **61460** **12,99**
GP* 25,98 / 1 Liter



Felgenreiniger



Achtung

Multiman Felgenreiniger
Schonender Reiniger für alle Leichtmetallfelgen. Entfernt starke Verunreinigungen aus Bremsstaub und Straßenschmutz. Mit Korrosionsschutz.
500 ml **61369** **14,99**
GP* 29,98 / 1 Liter
1000 ml **61370** **22,79**



Achtung

Mellerud Felgenreiniger
Für Stahl- und Leichtmetallfelgen, mit Aktivschaumformel. Entfernt mühelos selbst hartnäckigste Verschmutzungen wie eingebrannten Bremsstaub, Öl- und Gummirückstände sowie sonstigen Straßenschmutz.
500 ml **61371** **9,99**
GP* 19,98 / 1 Liter



Polierstein Boot & Caravan

Reinigt, poliert und versiegelt in einem Arbeitsgang alle Oberflächen. Inkl. Schwamm
500 g **61459** **17,65**
GP* 35,30 / 1 kg

GP* = Grundpreis pro angegebener Einheit

Regenstreifen-Entferner



Achtung

Intensives Reinigungskonzentrat
Für stärkere Verschmutzungen.
Reinigt porontief.
500 ml GP* 25,98/ 1 Liter **61374 12,99**
1000 ml **61375 22,99**

Regenstreifen Entferner

Entfernt kraftvoll und gründlich hartnäckige Verunreinigungen.
Besonders geeignet zur Beseitigung von Regenstreifen, löst aber auch tiefenwirksam Fett, Öl, Diesel, Politurreste, Insekten sowie Straßen- und Umweltschmutz auf Glatwand-, Hammercoat- und Gelcoatoberflächen von Wohnwagen, Wohnmobilen, Booten u.v.m.. Gebrauchsfertig. 500 ml **61376 9,99**
GP* 19,98/1 Liter



REIMO TOP-PREIS
ab **13,25**



Achtung

Regenstreifen Entferner

Reinigt stark verschmutzte Flächen. Für alle Materialien insbesondere auch GfK, Metall und Lack. Gebrauchsfertig. 500 ml **61401 13,25**
GP* 26,50 / 1 Liter



Gefahr



RegenstreifenEx

Spezialreiniger mit Tiefenwirkung für Caravan und Boot. Der kraftvolle, umweltverträgliche Reiniger für stärkste Verschmutzungen entfernt Regenstreifen, Öl, Fett und Teer, Straßen- und Umweltschmutz auf Glatwand, Hammerschlagblech und Gelcoat.
500 ml **613301 9,95**
GP* 19,90/ 1 Liter
Verdünnbares Konzentrat.
1000 ml **61330 19,99**

Lackpflege



①



②



③



Gefahr



④



Gefahr



⑤



Gefahr



⑥



⑦

① Mellerud Versiegelung
Für alle Lack-, Metall und Kunststoffoberflächen von Wohnmobilen, Caravan, Campingbussen, Booten u.v.m.. Auch für strukturierte Oberflächen (z.B. Hammer- Gelcoat, GfK und Stukoblech), für Acryl und Plexiglasscheiben und Felgen.
1000 ml **61300 19,99**

② NanoTec Siegelpolish
Lackpflege mit Nanotechnologie. Politur, Pflege und Oberflächenversiegelung in einem Arbeitsgang. 1000 ml **613292 27,95**
GP* 41,90/ 1 Liter

③ Premium Polish mit Teflon®
Reinigt, poliert und versiegelt in einem Arbeitsgang durch hochwertige Wachse und PTFE. Mit UV-Schutz, für hochglänzende, schützende Oberfläche. 500 ml **614061 19,95**
GP* 39,90 / 1 Liter

④ Premium Hard Wax
Mit Teflon Surface Protector. Hochglanzversiegelung mit UV-Schutz gegen Verblassen. 500 ml **61448 20,95**
GP* 41,90/ 1 Liter

⑤ Rubbing Schleifpolitur
Ohne Silikon. Entfernt Schmutz und kleine Kratzer. Zum Aufpolieren matter Flächen. 500 ml **61454 17,25**
GP* 34,50 / 1 Liter

⑥ Shampoo und Wax - 2 in 1
Zur gründlichen, lackschonenden und pflegenden Reinigung. Reinigt lackierte Oberflächen und verleiht Glanz und Schutz mit Carnaubawachs. 1000 ml **613295 24,99**

⑦ Schleifpolitur
Mit feinen Schleifpartikeln entfernt hartnäckigen Schmutz. Bewirkt neuen Glanz für verwitterte Kunststoff-Flächen. 500 ml **61449 17,25**
GP*34,50/ 1 Liter

Kunststoff-Reiniger/Badreiniger

THETFORD



①



Achtung



②



③

① Kunststoffreiniger
Aktivschaum für Innen und Außen. Entfernt Kalkflecken für Glanz und Hygiene. 500 ml **61426 6,39**
GP* 12,78/ 1 Liter

② Leistungsstarker Kunststoffreiniger
1000 ml **61470 14,99**

③ Waschbecken & Kunststoff Reiniger
Versiegelt und reinigt alle Kunststoffe wie z.B. GfK, Gelcoat, ABS, PU, PVC etc. Speziell, Waschbecken und Tische, Küchenarbeitsplatten, Verkleidungen im Innenbereich, Schränke etc.. Frischt verblichene Farben wieder auf. Entfernt kleine Kratzer, matte Stellen und Verfärbungen. 250 ml **61439 12,80**
GP* 51,20/ 1 Liter

Achtung

Spezial Entferner
Harz, Graffiti und Kleberreste Entferner
Entfernt klebrige Rückstände von Aufklebern, Beschriftungen und Graffiti. Auch für alle Gewearten geeignet. 200 ml **61451 11,40**
GP* 57,00/ 1 Liter

Solarmodul-Reiniger
Verhindert schnelle Neuverschmutzung mit ABERLEFFEK. Entfernt hochwirksam hartnäckige Ablagerungen und Verschmutzungen auf Solaranlagen (diese können den Wirkungsgrad der Anlage reduzieren). Mit ABERLEFFEK, verhindert schnelle Neuverschmutzung.
GP* 27,98/ 1 Liter **61465 13,99**

Reinigungs- & Pflegeprodukte

Innenraum Reiniger



Anti Spinnen Spray

Vertreibt schnell und zuverlässig alle Spinnen und Verwandte. Durch natürliche Duftstoffe wird die Neuansiedlung über lange Zeit verhindert. Einfach einsprühen und wirken lassen.

500 ml **61441** **16,95**
GP* 33,90 / 1 Liter



Polster Reiniger

Für Polster, Fahrzeughimmel und textile Seitenverkleidungen in Autos, Caravan, Wohnmobil, u.ä. Für natürliche und synthetische Fasern wie Leinen, Baumwolle, Polyacryl, Polyester und PVC-Gewebe.

500 ml **61309** **8,99**
GP* 17,98 / 1 Liter

Fleck-weg-Zauberschwamm

Reinigt nur mit Wasser ohne Reinigungsmittel. Entfernt alle hartnäckigen Verschmutzungen wie z.B. Regenstreifen, Kalk, Flugrost, Stiftmarkierungen, Tee- und Kaffeeränder. Ideal für alle Kunststoff- und Metalloberflächen.

4 Stück **61499** **9,95**



Teppich & Polster Reiniger

Entfernt gründlich Flecken aus allen Stoffen und Teppichen. Einfach aufsprühen, trocknen lassen und absaugen.

500 ml **61452** **13,95**
GP* 27,90 / 1 Liter



15,20

Gummi-Pflege

Zur Reinigung von Gummioberflächen, auch als Cockpitreiniger.

250 ml **61455** **15,20**
GP* 60,80 / 1 Liter



- Hochwertige Pflegemilch mit UV-beständiger Schutzschicht
- Mit Aloe Vera-Extrakt
- Macht Leder geschmeidig und widerstandsfähig
- Antistatik-Effekt
- Gut hautverträgliche Cockpit- und Lederpflege PREMIUM

500 ml **61387** **14,40**
GP* 28,80 / 1 Liter



Reiniger für Grill, Herd und Spüle



5,89

Applaus – hochwertiger Universalreiniger

Fettlösendes Universalreinigungsmittel. Flüssig, wenig schäumend, leicht parfümiert. Zum Geschirrspülen und für die Handwäsche. Funktioniert auch mit Salzwasser.

1000 ml **96068** **5,89**



Grillreiniger

Beseitigt Schmutz schnell und effektiv. Löst selbst hartnäckige Verschmutzungen.

500 ml **70680** **9,99**
GP* 19,98 / 1 Liter



Cadac Cleaner

zum Reinigen von allen schwarz emaillierten Teilen (nicht für teflonbeschichtete Oberflächen!)

400 ml **914443** **3,95**
GP* 9,88 / 1 Liter





Komplettsatz zur Pflege und Reinigung mycleanhome

Pflegesatz für Reisemobile und Caravans. Lieferumfang:
2x 500 ml Intensivreiniger
1x 250 ml Acrylgasreiniger
1x 100 ml Gummipflege
2x Reinigungstuch

61467 19,99



REIMO TOP-PREIS
ab **19,99**

mycleanhome Einzel-Produkte

- ① 500 ml Intensivreiniger **61480** 9,95
GP* 19,90/ 1 Liter
- ② 250 ml Acrylgasreiniger **61481** 7,95
GP* 31,80/ 1 Liter
- ③ 100 ml Gummipflege **61482** 8,95
GP* 89,50/ 1 Liter



mycleantank

④ 1000 ml Tankreiniger **61483** 12,90



CARAVANING
Testerteil / Ausgabe 05/2019
TESTSIEGER
Sehr empfehlenswert
easydriver / REICH
easydriver mycleantank

Gleit- und Pflegesprays



EXPERTEN TIPP

Dichtungs-Pflegemittel

für Gummi, Schösser, Scharniere, Fahrräder.

200 ml **61425** 5,75
GP* 28,75 / 1 Liter



Silikonspray

Nicht fettend, ideal für die Anwendung außen, wasserabweisend. Zum Gängighalten aller beweglichen Teile, wie Reißverschlüsse und Nuten.

300 ml **61461** 11,50
GP* 38,33/ 1 Liter



Reißverschluss-/Kedereinzugspray

Reißverschlüsse leichtgängig machen oder das Einziehen von Kedern (Vorzelten) zu erleichtern. Verhindert Quietschen von beweglichen Teilen. Macht festsitzende Teile wieder gängig.

200 ml **61450** 10,50
GP* 52,50/ 1 Liter

①



②



① Allzweck Reiniger mit Salmiak

Kraftvolles Allzweckreiniger-Konzentrat mit Salmiak zur porentiefen und schonenden Reinigung. Müheloses Entfernen von Schmutz, Fett- und Ölrückständen auf allen Oberflächen, drinnen und draußen. 1000 ml **66398** 12,50

② Orangen Intensiv Reiniger

Der Intensivreiniger mit der Kraft der Orange. Umweltschonend und angenehm im Geruch. Entfernt Regenstreifen, hartnäckige Verschmutzungen, Fett und viele andere Flecken. Einfach aufsprühen, einwirken lassen und abwischen. 500 ml **66397** 12,50
GP* 25,00 / 1 Liter

Mit Teflon



Gleitspray mit Teflon

Für Reißverschlüsse und alles was quietscht.

300 ml **96038** 13,50
GP* 45,00 / 1 Liter

5,30



Silikonspray

Für leichteren Lauf von Reißverschlüssen, zum Schutz von Kunststoff- und Gummiteilen.

300 ml **29421** 5,30
GP* 17,67 / 1 Liter



Zelt- und Markisen-Reiniger

Zelt-, Markisen- und Gewebe-Reiniger



8,99

PVC-Reiniger

zur Reinigung von Markisentüchern.
Praktische Pumpsprühflasche.
500 ml **E6100** **8,99**
GP* 17,98 / 1 Liter



Achtung



Markisen-Reiniger

Für Natur- und Synthetikgewebe.
1000 ml **61417** **19,40**



Markisen- & Vorzelt-Reiniger

Beseitigt Schmutz, Vogeldreck und Verunreinigungen auf Vorzelten, Markisen, Sonnenschirmen und Dächern. Entfernt Verfleckungen und Beläge auf natürlichen und synthetischen Fasern wie Leinen, Baumwolle, Polyacryl, Polyester und PVC-Gewebe.
Ideal zur Grundreinigung vor dem Winterlager.
1000 ml **61429** **6,95**



Gefahr

Schimmel-Entferner

Entfernt gründlich und selbsttätig Schimmel und Stockflecken von Geweben aller Art. Beseitigt gleichzeitig muffigen Geruch und schützt vor Neubefall.

500 ml **61440** **12,99**
GP* 25,98 / 1 Liter

Markisen und Vorzelt Imprägnierung



Markisen- & Vorzelt-Imprägnierung

Schützt Vorzelte, Markisen, Sonnenschirme und Dächer aus natürlichen und synthetischen Stoffen wie Leinen, Baumwolle und Polyacryl, Polyester und PVC-Gewebe vor Witterungseinflüssen. Macht schmutz- und feuchtigkeitsabweisend, verhindert die Bildung von Stockflecken und Grünbelägen. Zur Auffrischung der Imprägnierung nach der Reinigung.
500 ml **61430** **8,95**
GP* 17,90/ 1 Liter

① Imprägnier Konzentrat

4-fach Imprägnierkonzentrat für alle Verdecke, Sonnensegel, Markisen, Zelte, Sonnenschirme und ähnliche Stoffe. Einfach mit vierfacher Menge Wasser verdünnen und den Stoff imprägnieren. Beugt Stockflecken und Schimmel vor. Lösungsmittelfrei.
1000 ml **61445** **26,80**

② Zelt-Reiniger und Imprägnierer

Auch für Sonnenschirme und Kleidung; atmungsaktiv. Gegen elektrostatische Aufladung.
1000 ml **61409** **22,40**



Gefahr

Schimmelentferner



Gefahr



- Entfernt Schimmelflecken bei Berührung mit der Oberfläche
- Einfach nur aufsprühen
- Zur Anwendung bei Dachhimmeln, Vinylabdeckungen, Kissen, Bädern etc.
- Erzielt verblüffende Resultate innerhalb von Minuten
- Unbenklich für alle Oberflächen
- Schwächt weder Gewebe, noch Garne

650 ml **616092** **15,99**
GP* 24,60/ 1 l

GP* = Grundpreis pro angegebener Einheit

7,90

Nahtdicht

Versiegelt wasserabweisend und wetterbeständig, macht undichte Nähte in Zelten, Markisen, Planen oder Bekleidung wieder wasserdicht. Strapazierfähig, mit langer Wirkung
100 ml **61446** **7,90**
GP* 79,00/ 1 Liter



Gefahr



Nahtdicht mit Pinsel

Gebrauchsfertiger Nahtdichter in der praktischen Pinseldose. Versiegelt alle Nähte und macht undichte Nähte wieder wasserdicht.
100 ml **61447** **12,99**
GP* 129,90/ 1 Liter

Fensterpflege und Reinigung

Acrylglas Kratzer Entferner

Entfernt Kratzer aus Acrylglas oder Polycarbonat, macht stumpfe Scheiben wieder durchsichtig. Entfernt hartnäckige Flecken und Verfärbungen. Mit Langzeitschutz gegen Schmutz und Rissbildung. Lässt Regen abperlen.

250 ml **61443** **14,95**
GP* 59,80/ 1 Liter



Acrylglas Pflege

Entfernt besonders schonend Verschmutzungen aller Art von Acrylglas oder Polycarbonat, macht stumpfe Scheiben wieder glatt. Verhindert Spannungsrisse.

Pumpsprühflasche
500 ml **61444** **12,95**
GP* 25,90/ 1 Liter



Acrylglas-Finish

Sanfte Pflege für Acrylglas-scheiben an Wohnwagen, Wohnmobil und Boot.

500 ml **613298** **9,95**
GP* 19,90/ 1 Liter



Achtung

9,95

Quixx Polierpaste für Acrylglas

- Entfernt zuverlässig Kratzer in Wohnwagen- bzw. Wohnmobilenfenstern
- Geeignet für unbeschichtete Acryl-Teile an Reisemobil, Caravan, Booten, Flugzeugen
- Ungiftig, geruchsneutral, wasserlöslich
- Für Poliermaschinen geeignet

Lieferumfang: 50 g Polierpaste und 1 Schleifstein für tiefe Kratzer.

38051 **12,95**
GP* 259,00/ 1 kg



AcrylRein 500

Klare Sicht und neuer Glanz für Kunststoffscheiben. Straßen- und Umweltschmutz auf Kunststoffscheiben von Wohnmobil und Wohnwagen, werden wirksam und doch schonend entfernt, ebenso Ruß, Fett und Schlieren. Pumpsprühflasche

500 ml **61498** **16,75**
GP* 33,50 / 1 Liter



Achtung

Reinigung und Politur für Acrylglas



- 1 Politur**
Entfernt Blindstellen und kleine Kratzer von Acrylglas-scheiben.
Tube. 75 ml **96035** **15,50**
GP* 206,67 / 1 Liter
- 2 Acrylglas-Reiniger, antistatisch**
Keine Spannungsrisse.
Sprühflasche 250 ml **96039** **7,90**
GP* 31,60/ 1 Liter



Gefahr ①



Gefahr ②



Acrylglas Reinigungsset

- Entfernt alle Arten von Schmutz und Staub sowie leichte Kratzer
- Verhindert statische Aufladung und Staubanziehung
- Entfernt Blindstellen

Lieferumfang: 75 ml Politur, 250 ml Acrylglasreiniger und ein Spezial-Poliertuch
38053 **28,50**



Gefahr

Reinigung und Pflege für Profis

Hände-Desinfektionsmittel

- Zum Auftragen auf die Haut
- Zur hygienischen Desinfektion und Reinigung
- Praktisch für Werkstatt und Vermietstationen

Wirkstoff: Propan-2-ol, Propan-1-ol, Mecetroniumetilsulfat.

Achtung: Flammpunkt bei 23 °C.

1000 ml **61287** **28,70**
GP* 28,70/ 1 Liter



Universalreiniger

- Für den Innen- und Außenbereich an Reisemobilen und Caravans
- Geeignet für Kunststoffteile, Lacke und Glas, da lösungsmittelfrei
- Biologisch abbaubar
- Mit Citrus-Duft

10 L Kanister **61471** **99,-**
GP* 9,90/ 1 Liter



Gefahr

Yachticon Dieselenfänger

Wenn versehentlich der Frischwassertank an der Tankstelle mit Diesel gefüllt wurde. Yachticon Dieselenfänger neutralisiert den Diesel und reinigt den Tank.

10 Liter **61457** **119,-**
GP* 11,90/ 1 Liter

