

Wasser
& Sanitär

TROBOLO® – Ökologische Trenntoiletten

- Umweltfreundlicher Betrieb ohne Wasser und Chemie
- Besonders kompakt inklusive Urin-Ableitung
- 100% geruchsfrei dank elektrischem Abluftsystem
- Einfache und hygienische Entleerung
- Sehr geringer Stromverbrauch
- Betrieb mit 12V, 24V und 230V möglich durch USB-Anschluss
- FSC-zertifiziertes Holz

Beide Trenntoiletten sind ausgestattet mit dem neu entwickelten, verbesserten Trenntoiletten-Einsatz für eine noch zuverlässigere Funktion.

Der Lieferumfang enthält sämtliche Utensilien, die Sie für den Einbau in Ihr Wohnmobil benötigen.

Material: 15-mm- und 12-mm-Erlen-Mehrschichtplatte,
Material (Trenneinsatz): Recyclebarer Kunststoff

- | | | |
|-------------|--------|--------|
| ① BilaBloem | 660521 | 929,- |
| ② TinyBloem | 660520 | 1145,- |

Weitere Informationen auf Seite 803.



Mobiles Duschen.....	740 – 741	Abwasser-/Tankentleerung.....	772 – 775
Wasserkarner & Zubehör.....	742 – 743	Waschbecken & Duschwannen.....	776 – 779
Kanisterwasseranlagen.....	744	Badeinrichtungen & Zubehör.....	780 – 785
Faltkanister.....	745	Wasserhähne & Mischbatterien.....	786 – 795
Mobile Wassertanks.....	746 – 747	Duschstangen, Duschschläuche.....	796
Wassertanks.....	748 – 750	Tragbare Toiletten.....	797 – 798
Wasserfüllstands-Anzeigen.....	751	Drehbare Cassettentoiletten.....	799 – 800
Wasserpflge/-entkeimung.....	752 – 755	Cassettentoiletten.....	801 – 802
Wasserfilter.....	757 – 758	Trocken-Toiletten.....	803
Serviceklappen.....	759 – 760	Sanitärprodukte.....	804 – 805
Einfüllstutzen & Zubehör.....	761	Toilettenchemie/WC-Pflegemittel.....	806 – 808
Wasserpumpen & Zubehör.....	762 – 766	WC Entlüftungssysteme.....	809 – 810
Schläuche & Schellen.....	767	Zerhacker-Pumpen & Fernentleerung.....	811
Frischwasserzubehör.....	768 – 771	Thetford Ersatzteile.....	812 – 813

Mobil-Duschen, Wasser nachfüllen



Camp4
OUTDOOR FASCINATION

37,90

Externer Akku mit Schalter zum Ein- und Ausschalten

Camping-Duschset mit schlanker Akku-Tauchpumpe

Die schlanke Akku-Pumpe passt durch viele Kanisteröffnungen. Sie wird an einem separaten Schalter, der sich am externen Akku befindet, ein- und ausgeschaltet. Der Akku hält für ca. 45-60 Minuten Duschvergnügen und kann per USB-Kabel geladen werden. Dank des 180 cm langen Duschschauchs ist die Dusche auch für große Personen geeignet. Förderleistung: 2,2 l/min. Akku mit 2200 mA. Ladezeit: ca. 2-5 h. Inkl. USB-Kabel, Saugnapfhalterung

60120 37,90



Camp4
OUTDOOR FASCINATION

37,99

Akku-Duschset mit Tauchpumpe

Kein Stromanschluss notwendig. Die Pumpe wird in ein wassergefülltes Gefäß gelegt und eingeschaltet. Der Akku hält bis zu 60 Minuten. Duschkopf inkl. Aufhängung mit Saugnapf oder Haken. Förderleistung: 2,5 l/min. Schlauchlänge: ca. 180 cm. 60 cm Ladekabel mit USB-Stecker zum Laden an jedem Ladegerät mit 5 Volt USB-Ausgang.

60122 37,99

Aufhängehaken Halter mit Saugnapf USB-Ladekabel



Camp4
OUTDOOR FASCINATION

praktische Transporttasche

12V

12 Volt Mobildusch-Set

Wird über den Zigarettenanzünder betrieben. Kabel 5 m lang. Mit Ein- / Ausschalter. Saugnapf zur Wandbefestigung, 12 V Wasserpumpe und 2 m Verbindungsschlauch zur Dusche. Inkl. Transportbeutel (PVC)

64136 24,90



12V

Duschset ohne Kanister

Für alle Kanister mit DIN 96 Öffnung. 12 V, 18-24 W, mit Tauchpumpe 12 l/Min. 2 m Spiralschlauch. Verstellbarer Duschkopf. 4 m Spiralkabel mit 12 V Stecker. Im praktischen Transportkoffer.

64139 84,90



12V

12 V Dusche & Kanister

Mit Tauchpumpe 12 l/Min., 12 V, ca. 20 W und Abstellbrause mit 2 m Schlauch, 20 l Kanister, 4 m 12V-Kabel. Brause abstellbar, Kanistermaß: 29 x 26 x 39 cm.

64132 74,90

Wasserschläuche und Zubehör



Camp4
OUTDOOR FASCINATION

Länge: bis zu 22,5 m

Sprühkopf 7-fach verstellbar

Flex-Schlauch

Ausdehnbarer Wasserschlauch, der sich bei Wasserfüllung von alleine von 7,5 m bis zu 22,5 m ausdehnt. Nach Gebrauch zieht er sich wieder zusammen. Mit 7 stufiger Sprühpistole und Hahnanschluss (für 3/4" und 1"). Gewicht: 550 g. Material: Thermoplastischer Elastomer mit Gewebehülle.

65401 21,90



Camp4
OUTDOOR FASCINATION

29,99

Robby Schlauchkassette

Profilschlauch mit ca. 15 m Schlauchlänge. Wasser - Marsch! auch bei aufgerolltem Schlauch (der Schlauch muss nicht ganz ausgerollt werden). Mit 3/4" Anschluss für Wasserhähne mit Schraubanschluss.

65421 29,99



Camp4
OUTDOOR FASCINATION

24,90

Jim Schlauchtrommel

Länge: ca. 18 m. Schlauchdurchmesser: 1/2". Schlauchtrommel aus Stahl, Gewicht: 3,8 kg. Mit 3/4" Schraubanschluss für den Wasserhahn.

65420 24,90



Camp4
OUTDOOR FASCINATION

4,90

Wasserhahn Adapter

für Wasserhähne bis 20 mm Durchmesser. Arretierung mit Schlauchklemme.

65425 4,90

Anschlussadapter

für runde Wasserhähne mit 15 - 25 mm Durchmesser. Ohne Gewinde.

65406 7,90

Spritzdüse

65427 1,99



**NEW
2021**

RoadShower – Aluminium Solardusche zur Befestigung am Dachträger

- Die Dusche für unterwegs mit ca. 26 Litern Fassungsvermögen
- Das patentierte Design ist mit geschweißter Aluminiumkonstruktion und einer dauerhaften Pulverbeschichtung robust gebaut
- Inkl. aufklebbaren Thermometerstreifen für die Außenseite des Tanks
- Integrierte Verriegelungsschlaufen ermöglichen es Ihnen die RoadShower an Ihrem Dachträger zu befestigen
- Universal-Montageteile aus Edelstahl passen auf alle Yakima®-Querträger und die meisten anderen Dachgepäckträger

Die RoadShower ist Ihr zuverlässiger Begleiter für eine komfortable Nutzung von Druckwasser mitten im Nirgendwo. Während Sie unterwegs sind und sich vergnügen, heizt die Sonne das Wasser im Tank auf. Dank des Thermometers wissen Sie, wenn eine angenehme Temperatur erreicht ist und können eine heiße Dusche genießen oder bequem Ihr Geschirr reinigen.

RoadShower (26,5 Liter) **60121** **499,90**



Duschen im Freien mit Reiseduschen



Duschvorhang & Wanne

Der Duschvorhang ist oben und unten geführt. Ø 70 cm, H 180 cm. Mit Reißverschluss, Feuchtigkeit kann nicht nach außen dringen. Lieferumfang: Wanne, Vorhang & Montagematerial. Ohne Dusche/Armaturen).

64130 **305,-**
Transporttasche für Reisedusche (ohne Abb.) Zum Verstauen und Transportieren.

64131 **37,-**



Akku-Dusche mit 10 l Falteimer

Akkupumpe mit ca. 50 min Laufzeit bei Vollladung. Akku 2200 mAh. Ladung über USB, auch Batteriebetrieb möglich. Schlauchlänge 180 cm. Inkl. Tasche. Maße: Ø29 cm, H 17 cm

60123 **52,69**



20 Liter Solardusche

Tragbare, zusammenlegbare Solardusche. Die Sonne erwärmt in 2-3 Stunden den Wasserinhalt auf ca. 30 °C. Verschluss oben und am Duschkopf. Mit Aufhängevorrichtung.

60022 **6,99**



12 Liter Campingdusche mit Fußpumpe

Portable Campingdusche mit 12 l PVC-Wassertank, Fußpumpe, Duschkopf und Schlauch. (Länge: 195 cm). Inkl. robuster Packtasche. Packmaß: ca. 24 x 10 cm.

60057 **39,95**

Weithalskanister für die kleine Wasseranlage

Wasserkarister von 10 bis 30 Liter mit großer Schrauböffnung DIN 96

Alle Teile dieser Seite entsprechen der neuesten Trinkwasserverordnung



① 10 Liter

③ 13 Liter

⑤ 19 Liter

④ 16 Liter

② 12 Liter

ab **12,90**

DIN 96 = Öffnungsdurchmesser 96 mm



⑫

⑬

⑧

30 Liter

⑦
25 Liter

⑥
20 Liter

⑨
10 Liter

⑩
14 Liter

⑪
16 Liter

ab **13,90**

ab **15,40**

Weithalskanister DIN 96

Lieferung ohne Verschlussdeckel. Maße: T x B x H.

① 10 Liter	28 x 17 x 30 cm	60010	12,90
② 12 Liter	42 x 12 x 26 cm	60028	18,90

Zusätzlich mit 3/4" Gewinde für Auslaufhahn.

③ 13 Liter	28 x 17 x 35 cm	60011	13,95
④ 16 Liter	28 x 17 x 41 cm	60012	16,90
⑤ 19 Liter	28 x 17 x 46 cm	60013	18,90

Weithalskanister

DIN 96 mit Verschlussdeckel

Mit 3/4" Gewinde für Auslaufhahn, ungeöffnet.

Lieferung mit Verschlussdeckel DIN 96. Maße: TxBxH

③ 13 Liter	28 x 17 x 35 cm	60098	13,90
⑥ 20 Liter	29 x 26 x 40 cm	60097	17,99
⑦ 25 Liter	29 x 26 x 47 cm	60048	23,40
⑧ 30 Liter	29 x 26 x 54 cm	60049	26,95

Universalweithalskanister

mit Bügelgriff

Mit Steckdeckel und Weithalsgewinde für Zubehör DIN 96

Mit 3/4" Gewinde für Auslaufhahn. Maße: T x B x H

⑨ 10 Liter	28 x 17 x 28 cm	60032	15,40
⑩ 14 Liter	28 x 17 x 40 cm	60033	16,90
⑪ 16 Liter	32 x 17 x 38 cm	60034	19,90

Wir empfehlen Auslaufhahn 60061.

Kanisterzubehör DIN 96

 <p>Ring mit Kappe Verschlussring mit Staubkappe DIN 96 zur Schlauch- und Kabeldurchführung. 60096 3,10</p>	 <p>Verschlussdeckel Verschlussring Verschlüsse Deckel mit Dichtung. 600150 3,60 Ring für Staubkappen. 60016 3,60</p>	 <p>Staubkappe für Verschlussring 60016 mit Schlauch- und Kabeldurchführung. 60017 2,10 Dichtungsring 60018 1,95</p>	 <p>Staubkappe Spezial mit Schlauchanschlüssen, Kabeldurchführung, Dichtung und Belüftungsventil (nicht für 60028). 60019 8,50</p>	 <p>Staubkappe Spezial Mit Anschlüssen für UniQuick-Stecksystem, Kabeldurchführung, Dichtung und Belüftungsventil (nicht für 60028). A0820400 8,90</p>	<p>Tankbefüllung</p>  <p>Flexible Ausgießer mit Spiralschlauch, Länge: 30 cm 60025 9,98 mit Flextülle L 20 cm, und Belüftungshahn 60068 13,40</p>
 <p>Belüftungshahn Zur Be- / Entlüftung. Einfach die Spitze in den Kanister drücken. 60060 6,90</p>	 <p>Auslaufhahn mit 3/4" Gewinde 60061 6,60</p>	 <p>Hahnverschluss Deckel mit Verschlusshahn 60026 9,90</p>	 <p>Befüllanschlüsse mit Absperrhahn und Flexschlauch L 30 cm. Inkl. Verbinder für Abwasser-schlauchanschluss, 19 mm 600681 14,45</p>	 <p>mit Gardena® Anschlussstück. 60069 11,90</p>	

Trinkwasserkanister für spezielle Anwendungen

Combi Frischwasser-Kanister mit integriertem Griff

Flexibles Auslaufrohr, schmutzgeschützt. Inkl. gegen Verlust gesicherte Verschlusskappe. Mit Ausgießer.

L: 20 cm (a), mit Ablasshahn (h) Maße: T x B x H in cm.

- | | | | |
|------------|-------------------------------|--------|-------|
| ① 5 Liter | 33,0 x 15,0 x 25,1 cm (a) | 60073 | 13,75 |
| ② 10 Liter | 34,8 x 17,4 x 31,9 cm (a + h) | 60074 | 16,75 |
| ③ 15 Liter | 35,2 x 17,5 x 41,8 cm (a + h) | 60078 | 18,75 |
| ④ 20 Liter | 41,6 x 20,3 x 40,8 cm (a + h) | 60079 | 19,75 |
| ⑤ 35 Liter | 41,5 x 24,8 x 53,7 cm (h) | 600791 | 28,75 |



Faltbarer Transportwagen bis 35 kg

Tragfähigkeit: 35 kg.
Kunststoff mit auszieh-
barem Griff und 2 Rollen.



Maße (HxBxT) ca.:

aufgebaut:
41 x 42 x 38 cm,
zusammengeklappt:
41 x 42 x 8 cm.

Gewicht ca. 2,5 kg

92491 23,50



ab 13,75

Alle Teile dieser Seite
entsprechen der neuesten
Trinkwasserverordnung

(a) = Ausgießer (h) = Ablasshahn



Combi Kanister mit Ausgießer bzw. Auslaufhahn

Kanister ab 5 Liter

DIN 51 = Öffnungsdurchmesser 51 mm
Mit Verschluss und Griff (alle Maße TxBxH)

- | | | | |
|-------------------------------|-----------------------|-------|------|
| ① 5 Liter | 18,5 x 16,5 x 23,5 cm | 60050 | 7,70 |
| ② 10 Liter | 30 x 22 x 20 cm | 60051 | 8,70 |
| ③ Hahnverschluss für DIN 51 | | 60053 | 8,95 |
| ④ Verschlussdeckel für DIN 51 | | 60052 | 1,30 |

Safari Trinkwasserkanister DIN 51

Sehr robuste Ausführung. Material: PE - Kunststoff.
Mit versenkbarem Ausgießer und Entlüftungsstopfen.

- | | | | |
|------------|-----------------|-------|-------|
| ⑤ 15 Liter | 35 x 17 x 39 cm | 60072 | 30,50 |
| ⑥ 23 Liter | 35 x 17 x 52 cm | 60071 | 33,50 |

Weithalskanister Öffnungsdurchmesser 90 mm

- | | | | |
|--------------|-----------------------|-------|-------|
| ⑦ 10 Liter | 15,4 x 30,2 x 39,7 cm | 60297 | 41,90 |
| ⑧ 22 Liter | 18 x 37 x 47,5 cm | 60298 | 47,85 |
| ⑨ Ablasshahn | Breitgewinde 2,2 cm | 60296 | 16,50 |



ab 7,70

UV-BESTÄNDIG

Spezial-Wasserkanister mit Öffnung 96 mm

Weithalskanister mit Deckeldepot

mit Deckelsicherung an der Seite und mit integriertem
Tragegriff. Maße (TxBxH): 27 x 14 x 35 cm

- | | | |
|-----------------------------|--------|-------|
| ① 10 Liter ohne Auslaufhahn | 600101 | 19,50 |
| ② 10 Liter mit Auslaufhahn | 600102 | 26,30 |

Weithalskanister mit Befestigungsriemen

mit integriertem Tragegriff, Aussparung in der Mitte des Kanisters zur Befestigung im Fahrzeug. Mit stabilem Zurrgurt.
Maße: (TxBxH):

- | | | | |
|------------|-----------------|--------|-------|
| ③ 13 Liter | 40 x 12 x 34 cm | 600103 | 27,99 |
|------------|-----------------|--------|-------|

Einfüllkanister mit Griff und Tülle

Drehbarer Griff. Stabiler Ausgießer, Entlüftungshahn.

- | | | | |
|------------|-----------------|-------|-------|
| ④ 16 Liter | 28 x 17 x 42 cm | 60070 | 29,50 |
|------------|-----------------|-------|-------|

Spezialweithalskanister mit Steckdeckel,

Austritt für Schlauch/Pumpenkabel,
3/4" Gewinde passend für 60061. Maße (TxBxH):

- | | | | |
|-------------|------------------|-------|-------|
| ⑤ 13 Liter, | 28 x 17 x 40 cm* | 60045 | 12,50 |
| ⑥ 15 Liter, | 32 x 17 x 38 cm* | 60046 | 14,60 |

* Mit 3/4" Gewinde für Auslaufhahn.

Weithalskanister mit Auslaufhahn

- | | | | |
|------------|----------------------|-------|-------|
| ⑦ 16 Liter | 41 x 16,5 x 27,5 cm. | 60027 | 18,99 |
|------------|----------------------|-------|-------|

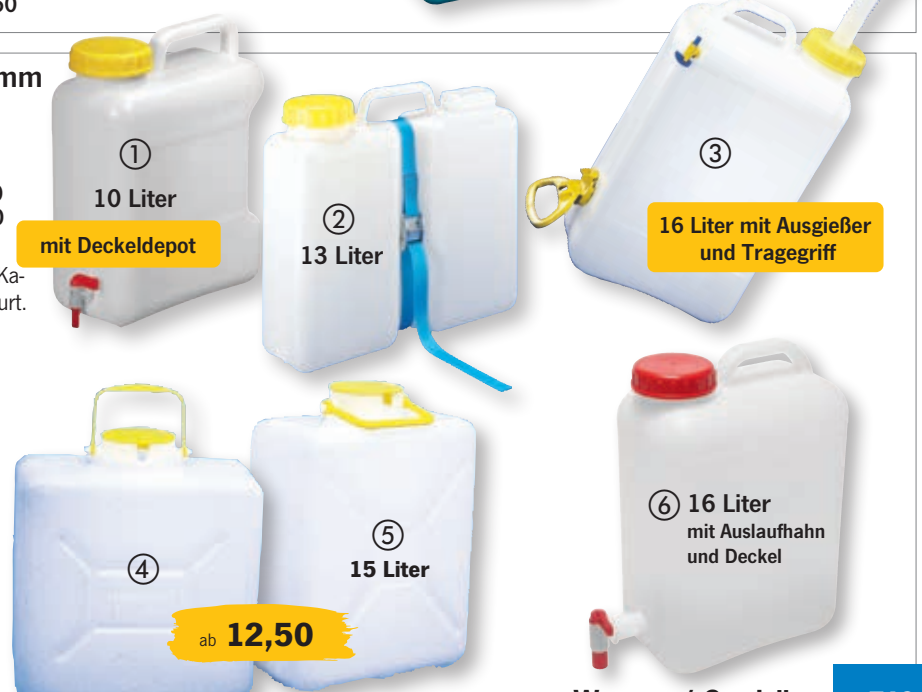

mit Deckeldepot

16 Liter mit Ausgießer
und Tragegriff

ab 12,50



Kanisterwasseranlage mit 19l Kanister und Schmutzwasserboy - Komplettsset

19 Liter Kanister (60013), Schmutzwasserboy (60021), Tauchpumpe 12l, Wasserhahn (63002), Frisch- und Abwasserschlauch, Kleinteile und 12V Anschluss.

60000 109,-



Küchenteil Kompakt mit 2 x 12l Kanistern und Spülbecken, Maße 37 x 37 cm

2 x 12 Liter Kanister (60028), Tauchpumpe 12l, Wasserhahn (63000), Spüle 37x37 cm Edelstahl (70120), Frisch- und Abwasserschlauch, Kleinteile und 12V Anschluss.

60007 299,-



12V

Wasseranlage Travel-Style – Komplettsset für Fahrzeugausbauten

2 x Wasserkanister 12l und 1 x Kanister 19l, Kanisterzubehör, Entleerungshahn, Tauchpumpe 15l/min, Wasserhahn in chrom (630357), 6 m Frischwasserschlauch, 2,5 m Abwasserschlauch, Schlauchschellen, 12V Sicherung und 10 m Kabel, sowie weitere Kleinteile. Ohne Waschbecken.

600031 219,-

112,95



12V

Leichtes Komplettsset für Indoor und Outdoor

Mit leichtem Kunststoffwaschbecken, Tauchpumpe (62070), Wasserhahn LONDON Chrom/Weiß, Frisch- und Abwasserschlauch mit Verschraubung DIN 96, Kleinteile und 12V Anschluss mit Stecker. Wasserkanister für Frisch und Abwasser gehören nicht zum Lieferumfang. Es passen alle Kanister mit DIN 96.

60099 112,95



Küchenteil Cityvan mit 2 x 13l Kanistern und Spülbecken

2 x 13 Liter Kanister (60011), Tauchpumpe 15l, Wasserhahn (63000), Spüle 325x176 mm Edelstahl (70122), Frisch- und Abwasserschlauch, Kleinteile und 12V Anschluss.

60004 209,-

12V
230V



Wasserheizstäbe für Kanister

Warmwasser in Kanister / Tank, thermostatisch geregelt. Max. 40° C, keine Verbrühungsgefahr. Einfach nachrüstbar.

- ① 12V/75 Watt 67036 117,-
- ② 230V/75 Watt 67037 106,-



Schwimmventil

Zum direkten Anschluss an das öffentliche Wassernetz (max. 6 bar). Schlauchanschluss 90°, 3/8" außen am Tank. Wasserzufuhr schaltet automatisch ab, wenn maximales Niveau erreicht ist. Wiedereinschaltung bei sinkendem Pegel. Ohne Kanister.

60067 35,90



Faltkanister, Falteimer, faltbare Spülschüsseln



Camp4
OUTDOOR FASCINATION

TOP PREIS
ab **5,95**

Faltkanister für Frischwasser

- Handlich zusammenfaltbar
- Mit Tragegriff und Ablaufhahn
- Ersetzt bei Ausfall die eingebaute Wasseranlage
- Aus Kunststoff in Lebensmittelqualität

① 10 Liter	60103	5,95
15 Liter	60101	7,95
② Faltkanister mit Hahn		
20 Liter	60020	9,90



Camp4
OUTDOOR FASCINATION

3,5 LITER

5,5 LITER

Faltbare Wasserspender

Praktische Wasserspender für jeden Camping-Urlaub und Zuhause. Kompakt zusammenfaltbar. Mit Zapfhahn und Tragegriff. In 2 Größen.

Farbe: Weiß	3,5 Liter	60110	6,99
Farbe: Petrol	5,5 Liter	60111	8,99



Camp4
OUTDOOR FASCINATION

① Faltkanister quadratisch mit Hahn
10 Liter 60076 8,90

② Befüllkanister mit 20 cm Auslaufschlauch
12 Liter 60047 19,90



Camp4
OUTDOOR FASCINATION

9 LITER

Faltbarer Wassereimer

Der faltbare Eimer mit 9 Liter Volumen. Der stabile Kunststoffboden und der gepolsterte Tragegriff sorgen für einen hohen Tragekomfort. Maße: Ø ca. 24 cm, Höhe geöffnet: ca. 23 cm, Höhe gefaltet: ca. 3,5 cm, inkl. Aufbewahrungstasche mit Reißverschluss.

Farbe: Blau	9 Liter	600292	8,50
-------------	---------	--------	------



Camp4
OUTDOOR FASCINATION

9 LITER

11,30

Falteimer 9 l

Praktisch und platzsparend. Kunststoff und stabiler Boden. Mit Tragegriff und Aufbewahrungstasche. Maße: ca. Ø 24 cm, Höhe: 3,5 cm, bis 22,5 cm ausziehbar

ca. 9 Liter	600291	11,30
-------------	--------	-------



Camp4
OUTDOOR FASCINATION

8,50

Kuli Wassertransportbox

Faltbar, mit gepolstertem Tragegriff und extra Tragegurt erleichtern den Transport. Ausguss mit Verschlusskappe. Einfüllöffnung verschließbar.

Maße: ca. B 33xT 30xH 33 cm
ca. 25 Liter 915007 8,50



Camp4
OUTDOOR FASCINATION

17,99

Tilly Faltschüssel grau

Vielseitig einsetzbar: Zum Waschen, Spülen oder Kleinkinder baden. Traglast bis 20 kg. Material: 100% Ethylen-Vinyl-Acetat
Gewicht: 450 g.
Maße: ca. B 30xT 30xH 17 cm,
ca. 20 Liter 915009 17,99



Unsere praktischen
Vielzweck-Eimer finden sie
im Bereich »Haushalt«



Mobile Tanks für Abwasser

25l Abwasser Taxi

100cm Abwasserschlauch. 81cm langer Transportgriff zum leichten Rangieren. Mit 3/4" Anschluss für Abwasserschlauch. Große Entleerungsöffnung DIN 96.
Maße: 500 x 335 x 240 mm.
61182 64,95



51,-

23l Abwasser-Rolltank

Praktischer Grauwassertank mit neuem und bequemem Abflussverschluss. Passt dank kompakter Maße in fast alle Staufachturen.
Maße: 500 x 330 x 250 mm
61153 51,-



11,90

20l Faltkanister

Faltbar mit Absperrhahn. Ideal, falls unter dem Fahrzeug kein Platz für Abwassertanks vorhanden ist. Füllmenge: ca. 20 Liter. Mit praktischem 3/4" Schraubanschluss für gängige Abwasserschläuche.

Transparent

600210 11,90



24l Abwasser-Rolltank

Mit 2 Schraubverschlüssen DIN 61 und verstellbarem Bügelgriff. Maße mit eingeschobenem Griff: 595 x 325 x 215 mm.

60066 49,90



49,90



25l Rolltank mit Dusche

25 Liter Service-Wasser-Taxi. Im fest montierten Koffer ist ein Duschset mit 2m Schlauch untergebracht. Mit Tauchpumpe 12V, 18l/min, 35 bis 45W. Farbe: Blau.
Maße: 580 x 335 x 240 mm.

61148 154,95



35l Frischwasser-Rolltank

- Mit Transportgriff
- PVC-Bereifung
- 2 Schraubverschlüsse

Zum Anschluss von Wasserpumpen große Reinigungsöffnung, 2 Schraubverschlüsse Ø45mm. Reinigungsöffnung Ø145mm.

Maße: 800 x 360 x 170 mm.

61146 72,90

Rolltanks für Frischwasser



53,-

23l Frischwasser-Rolltank

Praktischer, tragbarer Frischwassertank mit bequemen Drehverschluss für die Entleerung. Kompakt, passt in viele Staufächer. Verschluss für Tauchpumpe gehört zum Lieferumfang. Farbe: Blau.

Maße: 500 x 330 x 250 mm.

61154 53,-



55,90

25l Frischwasser Taxi

Passt durch seine kompakten Maße in fast jeden Stauraum. 81cm lange Tragegriff. Bequemes Handling durch umklappbaren Rangiergriff. Leicht zu befüllen durch 3/4" Einfüllstutzen. Für jede Tauchpumpe geeignet. Gut zu reinigen. Optional sind Hahnverschluss und Schlüssel mit Gewinde DIN 96. Farbe: Grau

Maße: 500 x 335 x 240 mm.

61138 55,90

19 Liter Schmutzwasserboy

Abwasserkanister mit seitlichem Verschluss-Gewinde DIN 96 und Schlüssel, und Verschluss-Gewinde DIN 61 oben mit Einfülltrichter, der mit einem Stopfen geruchsdicht verschlossen werden kann. Maße ohne Trichter:

L 475 x B 280 x H 170 mm.

60024 34,90



34,90

19 Liter Abwasserrolltank plus Zubehör

Seitlicher DIN 96-Verschluss mit Schlüssel. Anschluss oben DIN 61, Abwasserschlauch 100 cm mit Muffe für 28 mm Rohrsystem. Zusätzlicher Verschlussdeckel DIN 61.

Maße: L 480 x B 280 x H 170 mm.

60062 33,90



33,90

Aquaroll® Frischwasser Rolltank

① Aquaroll® Frischwassertank 40l

Leicht rollbarer Tank mit optimalen Staumaßen.

Maße: ca. 500 mm x Ø 400 mm

Beige 61128 89,90

② Verschlussdeckel mit Ablaufhahn

611289 11,50



89,90

40 LITER



40 Liter Abwasserrolltank plus Zubehör

Mit Füllstandanzeige und Entlüftung. Entleerung oder Anschluss z.B. mit San-Flex-Schlauch. Abwasseranschluss 3/4" (19mm).

Maße: L 810 x B 410 x H 200 mm.

61150 106,-

Anschlussschlauch San-Flex für Abwasser Rolltank

Flexibel, zum Anschluss an den Abwasserschieber des Reisemobils.

Länge: 300 cm

611502 52,70



Wassertanks für VW Busse und VW LT/MB Sprinter

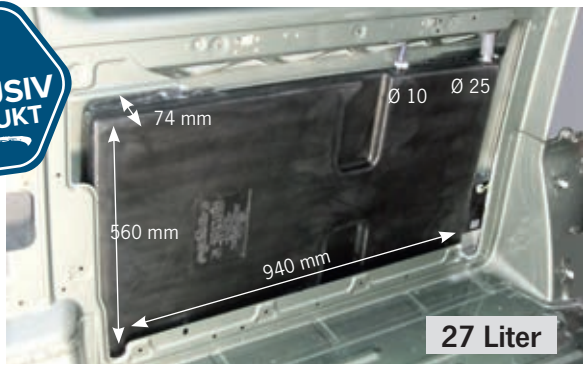

Für VW T5 / T6

① **27 Liter Reimo Abwassertank Fahrerseite**
 Inhalt: ca. 27 Liter. Wird hinter der Fahrertür im Innenraum des Fahrzeugs montiert. Passt genau zur Karosseriewölbung. Anschlußstutzen in 10 mm und 25 mm können bei Bedarf geöffnet werden. Querholm im Fahrzeug muss zur Montage entfernt werden. **61105 154,90**

② **49 Liter Reimo Frischwassertank**
 Inhalt: 49 Liter Inhalt. Rollen-Frischwassertank, passend zu T5 Einrichtungen Trio Style und Travel Style. Durch den eingearbeiteten Griff und 2 Rollen lässt sich der Tank problemlos entnehmen und transportieren. Mit Reinigungsöffnung Ø130 mm. Eine Öffnung für Tauchpumpe vorgesehen. **EV 1106 61010 119,90**



EV 1106 für VW T4, T5, T6 und Universal

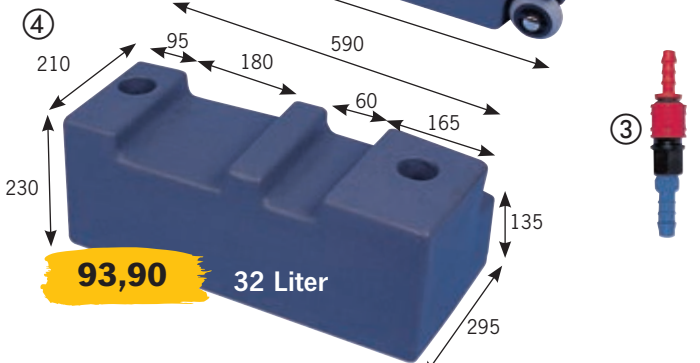

Für VW T4

② **49 Liter Reimo Frischwassertank**
 Inhalt: 49 Liter Inhalt. Von REIMO speziell entwickelter Frischwassertank, passt optimal in die Miami-Einrichtung. Montage unterhalb des Heckkleiderschranks. Wegen eingearbeitetem Griff und Rollen lässt sich der Tank problemlos entnehmen und transportieren. Mit Reinigungsöffnung Ø130 mm. Öffnung für Tauchpumpe vorgesehen. **EV 1106 61010 119,90**

③ **Schnellkupplung**
 Zum Trennen der Wasserleitung bei Rollentanks. **65027 14,50**

④ **32 Liter Reimo Spezialwassertank Unterflur Fahrerseite**
 Inhalt: ca. 32 Liter. Der ideale Tank bei Platzproblemen. Es können 2 Tanks hintereinander montiert werden, ein Tank als Frisch- und einer als Abwassertank, mit Normreinigungsöffnung. **61013 93,90**
Tankhalterung für 61013 61016 23,50



Wassertanks VW T4	
	61010 49l
	61011/13 32/53l
	61012 75l 1)
1) nicht bei Synchro	

⑤ **75 Liter Frisch- Abwassertank VW T4**
 zur hängenden Montage mittig unter dem Fahrzeug, quer vor der Hinterachse. Mit 6 integrierten Befestigungspunkten. Reinigungsöffnung: Ø 120mm. **EV 1603 61012 159,90**

⑥ **53 Liter Frisch-/Abwassertank**
 Polyethylen, anthrazitfarben. Reinigungsöffnung: Ø 120 mm, für VW T4 mit kurzem oder langem Radstand. Zur hängenden Montage links unter dem Fahrzeug. An beiden Enden mit Sumpf zur besseren Entleerung. **EV 1104 61011 111,90**

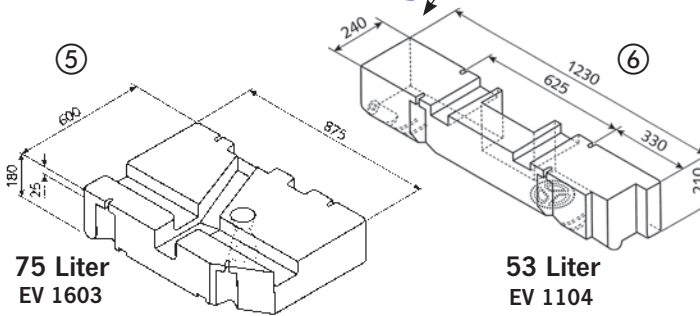

75 Liter EV 1603

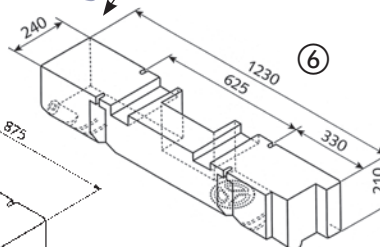

53 Liter EV 1104

Für VW T3

⑦ **45 Liter Frisch-/Abwassertank**
 Hängende Ausführung. Passt zwischen die Längsträger und behindert die Bodenfreiheit nicht. Reinigungsöffnung: Ø 150 mm mit Schraubdeckel. 2 Stützen: Ø 40 mm, an der Oberseite geschlossen, bündig mit der Oberkante. Passende Stützen zur Entleerung / Befüllung mitbestellen. **EV 1003 61000 94,50**

⑧ **60 Liter Frisch- und Abwassertank**
 Polyethylen, anthrazitfarben. Beidseitig unter dem Fahrzeug montierbar (um Längsachse drehen). 2 Reinigungsöffnungen: Ø 120 mm. Montage der Stützen nach Lochbohrung beliebig möglich. Neue Ausführung. **EV 1302 61002 134,90**

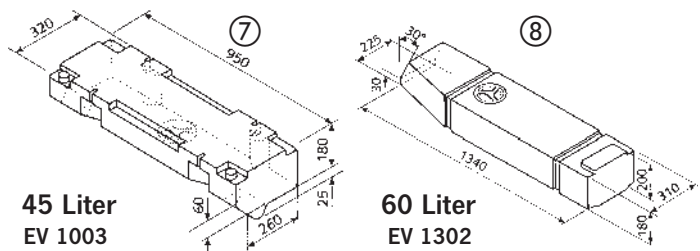

45 Liter EV 1003

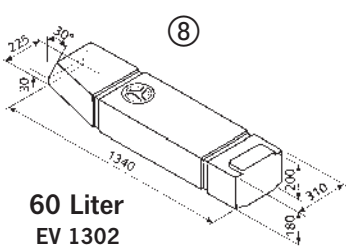

60 Liter EV 1302

Für Mercedes Sprinter / VW LT - Baujahr '97 - '06

Unterflur-Wassertanks aus anthrazitfarbenem PE. Mit 2 Reinigungsöffnungen Ø 120 mm. Für kurzen und mittleren Radstand. Inkl. Deckel.

⑨ **Wassertank 54 Liter, links**
 Montage links unter dem Fahrzeug. **EV 1408 61047 199,90**

⑩ **Wassertank 59 Liter, rechts**
 Montage rechts unter dem Fahrzeug. **EV 1410 61048 199,96**

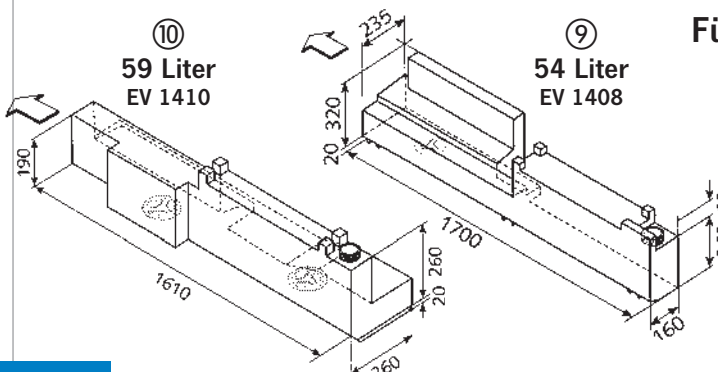

59 Liter EV 1410

54 Liter EV 1408

Wassertanks MB Sprinter/VW LT

Tanks aus PE, anthrazitfarben	
	61047 54 l
	61048 59 l



Wassertanks für Fiat/Peugeot/Citroën/Mercedes/VW/Ford

Für Fiat Ducato, Peugeot Boxer, Citroën Jumper

- ① **Abwassertank für Kastenwagen ab Bj. 2006, 93 Liter**
Mit 2 Reinigungsöffnungen. Maße ca. B95 x H21,5 x T91,5 cm.
Montage: hinten Mitte. EV 2222 61054 169,90
- ② **Wassertank für Kastenwagen Bj. 1994 - 2006, 80 Liter**
Reinigungsöffnung Ø 120 mm, Montage vor der Hinterachse quer zur Fahr-
richtung. Tiefer Schwerpunkt. EV 1711. 61056 189,-
Reinigungsdeckel als Ersatz: 61250
- ③ **NEU: Abwasserbehälter für Kastenwagen, ab Bj. 2018, 75 Liter**
Mit 2 Reinigungsöffnungen. Maße: ca. B94 x H23,8 x L75 cm, Gewicht: 10 kg,
Montage: vor der Hinterachse im Unterflurbereich. 61058 129,90
- ④ **NEU: Frischwasserbehälter für Kastenwagen, ab Bj. 2018, 112 Liter**
Maße: ca. B31,75 x H67 x L125,3 cm, Gewicht: 8 kg, Montage: am Radlauf hinten
rechts. 61059 125,90

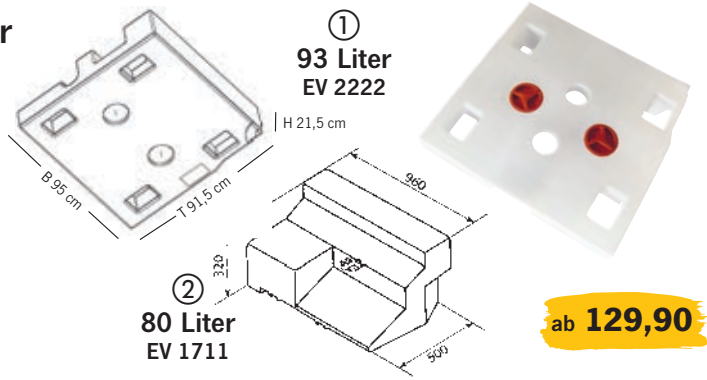

Wassertanks Ducato 94 - 06
61056 80 l
nicht für Pritschenwagen

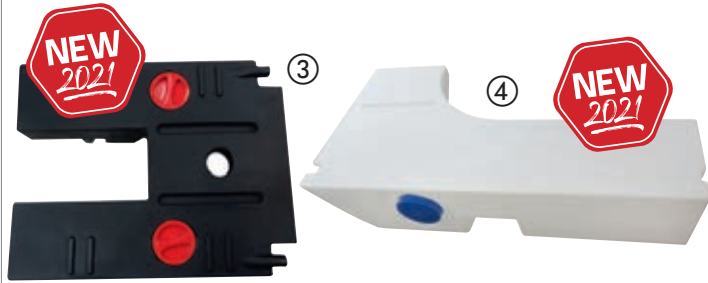

Für Vans

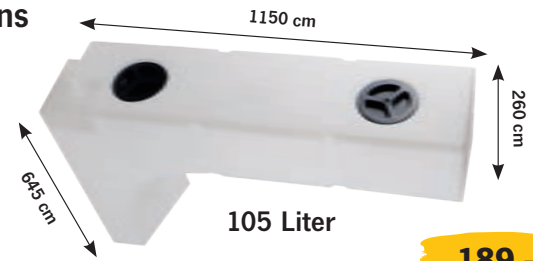

Frischwassertank Van 105 L

Die Form des Tanks ist ideal geeignet für die Montage oberhalb des Radkastens im Fahrzeuginneren.

Maße: 1150 x 645 x 260 mm 61199 189,-
Reinigungsdeckel als Ersatz: 61110

Bitte beachten Sie, dass der benötigte Freiraum für den Wassertank nicht durch andere Geräte wie Standheizung, Kat und andere bestimmte Fahrzeugoptionen belegt sein darf! Bitte prüfen Sie den Einbauort.

Universal Wassertanks

NEW 2021

65 Liter

Komplett mit Befestigungsmaterial

FIAMMA
home is everywhere

Frisch-/Abwassertank 70 (65 Liter)
Lebensmittelecht. Inklusive Befestigungszubehör für waagerechte/senkrechte Installation. Stutzen für Wasserentnahme/Entlüftung. Gewicht: 4,4 kg.
61009 91,50
Reinigungsdeckel als Ersatz: Art.Nr. 149

EXPERTENTIPP

70 Liter

Carysan Aqua Con Frisch-/Abwassertank, 70 Liter
Mit großer Reinigungsöffnung 145mm Durchmesser.
Belüftungsstutzen 40mm Durchmesser innen, mit Winterentleerungshahn.
Maße: 27 x 37 x 94 cm 61147 79,90

Ford Transit Baujahr 2000 – 2006

100 Liter
EV 2013

Frischwassertank 100 Liter
Für Einbau in Sitzbank. EV 2013 61007 157,90

Bodenauslass für Wassertanks Entleerungsstutzen

zur einfachen, schnellen Entleerung des Tanks zum Beispiel im Winter. Beugt Frostschäden vor. Kunststoff mit Silikondichtungen, wird durch eine Bohrung in den Tank gesteckt und mit Sechskantmuttern beidseitig befestigt.
1" Gewinde. H x B x T: ca. 115 x 53 x 110 mm, 94 g.
61188 13,70



Entleerungsstopfen Klappspund für Frischwassertanks

Bodenverschlussstopfen für viele Frischwassertanks. Serie bei ADRIA. Wird in das Entleerungsloch gesteckt und durch Kippen um 90° spannt sich der Stopfen und dichtet ab. Stopfendurchmesser ungespannt: ca. 18 mm. (Nicht geeignet für 61188) A0820160 15,90



Montageset für Wassertanks

Sichere Befestigung. Tragkraft 150 kg pro Band. 5 m Stahlspannband, Kunststoffummantelt. Mit Höhenregulierung, rutschfest. 61202 19,90

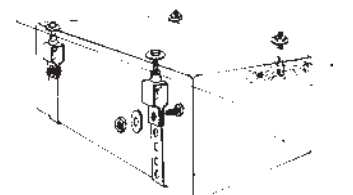

Universal-Wassertanks

Universelle Frisch- und Abwassertanks

Verwendbar als Frisch- oder Abwassertank. Lebensmittelocht. Zum Einbau in Sitzbänke oder zur Unterflurmontage. Mit Reinigungsöffnung und Deckel. Alle Tanks sind aus PE (Polyethylen).



ab **59,90**

Isolierte Tanks schützen das Wasser vor dem Einfrieren auch bei tieferen Temperaturen. Sie bestehen aus geschäumtem Material mit doppelter Wandstärke.

Liter	H (cm)	L (cm)	T (cm)	Merkmal	Reinigungsdeckel als Ersatzteil	Art.Nr.	Preis
15	14	38	29		61110	61177	59,90
24	12	50	40			61061	69,90
47	30	33	48		61111	61063	63,99
48	25	48	40			61064	82,95
55	20	50	55		61111	61071	76,90
57	17	26	130		61111	61068	79,90
64	22	38	77		61111	61062	69,90
68	28	33	74		61111	61067	82,90
72	23	68	46			61065	83,50
72	23	68	46	isoliert		610650	165,90
74	13	55	104		61110	61069	96,50
74	13	55	104	isoliert		610690	187,90
80	28	65	45		61110	61070	104,90
80	28	65	45	isoliert		610700	196,50
80	45	63	30			61125	149,95
84	20	48	88			61073	104,90
84	28	30	100			61072	109,-
84	28	30	100	isoliert		610720	209,90
126	30	88	48			61074	139,90
126	30	88	48	isoliert		610740	219,-

Universal Frisch- und Abwassertanks

- Mit Reinigungsöffnung Ø 150 mm
- Lebensmittelocht
- Schlag- und bruchfest
- Als Frisch- & Abwassertank geeignet
- Zur liegenden, stehenden oder hängenden Montage geeignet

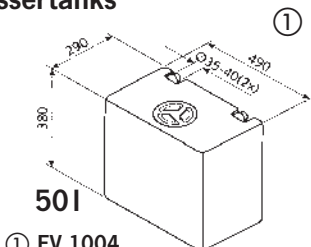

50I

- ① **EV 1004**
Keine Vorsprünge. 2 Anschlussstutzen für 40mm Schlauch.
50 Liter **61107 81,90**
Reinigungsdeckel als Ersatz: 61250

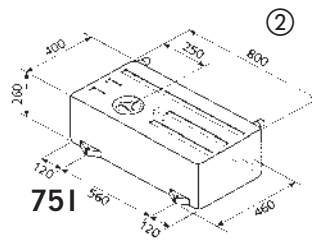

75I

- ② **EV 1501**
Länge 800 mm. 4 Befestigungswinkel.
75 Liter **61101 144,90**

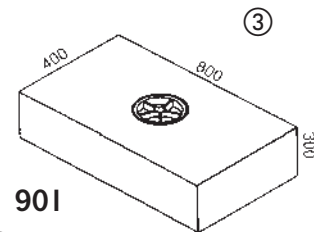

90I

- ③ **90 S**
Maße: L800 x B400 x H 300 mm.
Farbe Schwarz.
90 Liter **61112 134,90**
Reinigungsdeckel als Ersatz: 61250

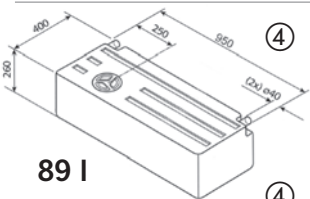

89 I

- ④ **EV 1802** Länge 950 mm
89 Liter **61102 139,90**
EV 1301 Länge 690 mm
63 Liter **61100 114,90**

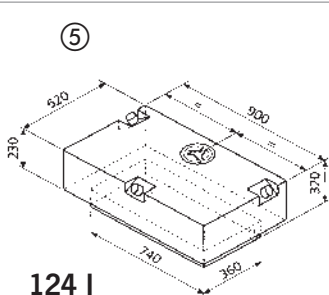

124 I

- ⑤ **EV 2201** Länge 900 mm.
Absatz unten um z.B. Heizungsschläuche vorbei zu führen.
124 Liter **61104 229,-**

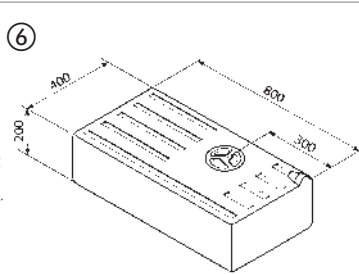

47 bis 78 I

- ⑥ **EV 0901** L 600 mm
47 Liter **61114 89,50**
EV 1602 L 1000 mm
78 Liter **61116 155,90**

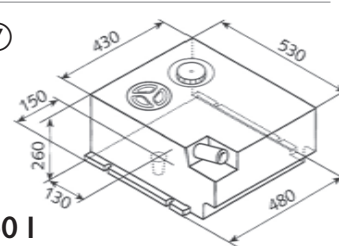

50 I

- ⑦ **EV1111**
DIN 96 Öffnung mit Verschlussring und Staubkappe für Tauchpumpe. Reinigungsöffnung 120 mm, 1 Zulaufstutzen 40 mm. 1/2" Entleerungsstutzen im Boden. 4 Befestigungspunkte. Aussparung an Querseite für Warmluftführung
50 Liter. **61141 97,90**

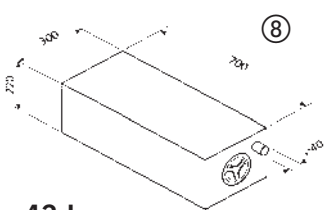

43 I

- ⑧ **EV 0905**
Länge 700 mm
43 Liter **61108 81,90**
Reinigungsdeckel als Ersatz: 61250

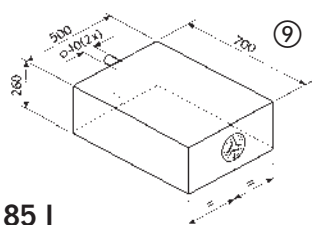

85 I

- ⑨ **EV 180**
Länge 700 mm, anthrazitfarben
85 Liter **61109 152,50**

Deckel für Wassertanks

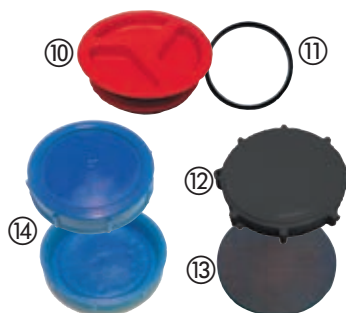

- ⑩ Ø 150 mm, AG **61250 18,90**
⑪ Dichtung **61255 5,20**
⑫ Ø 170 mm, IG **61251 23,90**
⑬ Dichtung **61256 3,90**
⑭ Deckel ADRIA Frischw.tank, Bj. 17-18
Ø 140 mm, IG **A0820610 12,80**
Dichtung **A0820620 4,80**
Ø 120 mm, AG **61110 4,99**
Ø 140 mm, IG **61111 4,99**
Dichtung für 61110 und 61111
61119 3,-
Ø 120 mm **611011 4,50**
Ø 150 mm **611010 10,95**
Fiamma-Deckel **149 25,90**

Universaltanks und Füllstandsanzeigen

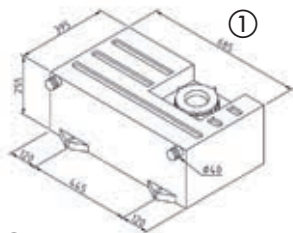

① **60 Liter**
 Maße: L 685 x B 395 x H 255 mm.
 Farbe: Natur. Reinigungsöffnung:
 Ø 150 mm, 2 x Stützen: Ø 40 mm.
611000 72,90
 Reinigungsdeckel Ø 150 als Ersatz: 611010

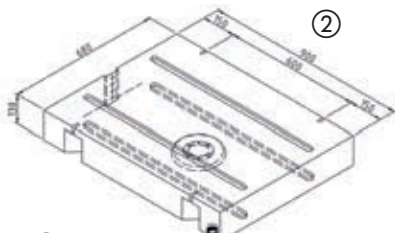

② **70 Liter**
 Maße: L 900 x B 680 x H 130 mm.
 Farbe: Anthrazit. Reinigungsöffnung:
 Ø 120 mm. Mit Entleerungssumpf.
611001 107,90
 Reinigungsdeckel Ø 120 als Ersatz: 611011

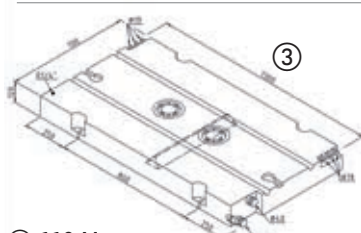

③ **110 Liter**
 Maße: L 1300 x B 700 x H 120 mm.
 Farbe: Natur. 2 x Reinigungsöffnung:
 Ø 120 mm, 2 x Stützen: Ø 40 mm
 und 6 x Stützen: Ø 19 mm
611002 184,90
 Reinigungsdeckel Ø 120 als Ersatz: 611011

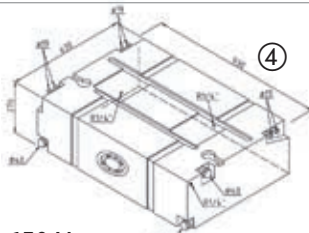

④ **150 Liter**
 Maße: L 930 x B 630 x H 270 mm.
 Farbe: Natur. Reinigungsöffnung:
 Ø 120 mm. Je 4 x Stützen:
 Ø 40 mm und Ø 19 mm
611003 129,-
 Reinigungsdeckel Ø 120 als Ersatz: 611011

Frisch-/Abwassertanks aus lebensmittelechtem PE

- Nahtlos gefertigt, schlagfest, frostsicher
- Lebensmittelzugelassen
- Montage stehend, liegend oder hängend möglich
- Vorhandene Stützen sind verschlossen und können nach Bedarf geöffnet werden
- Als Frischwasser- oder Abwassertanks zu verwenden
- Hergestellt in Deutschland

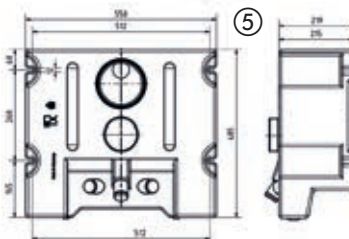
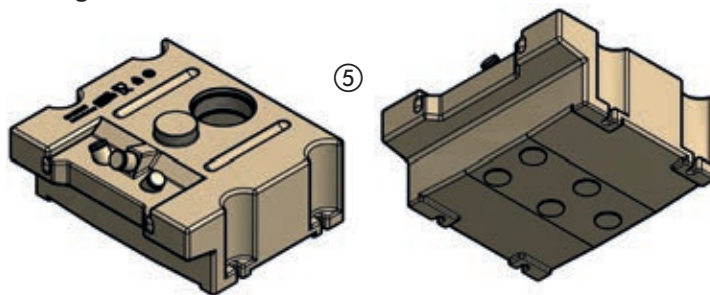

Perfekt zur Montage in Sitzbänken oder Bettkästen

⑤ **45 Liter**
 Maße: L 550 x B 485 x H 219 mm.
 Farbe Natur. Reinigungsöffnung
 Ø 120 mm. 3 x Stützen Ø 40 mm
611004 47,90
 Reinigungsdeckel Ø 120 als Ersatz: 611011

Votronic LED Füllstandsanzeigen



Frischwasser Abwasser Fäkaltank

Füllstandsanzeigen und Wassertankzubehör

Füllstandhöhenmessung in 10 Schritten. 2 Leitungen verbinden Tank und Panel. Maße: 48 x 85 x 20 mm. Ohne Tanksonden! (siehe rechts)

Für Frischwasser 12V / 24V	801160	44,99
Für Abwasser 12V / 24V	801170	43,90
Für Fäkal tanks 12V / 24V	801180	46,90

Weitere passende Anzeigepanels finden Sie im Bereich Elektrik

Votronic Tanksonden

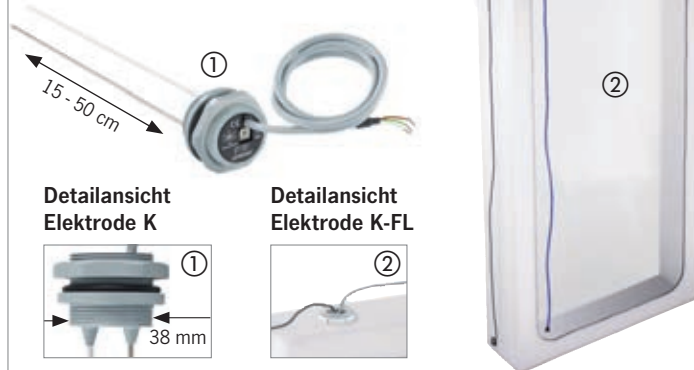

Detailansicht Elektrode K

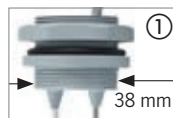

Detailansicht Elektrode K-FL



- ① **Tankelektrode 15-50K für Frisch-, Abwasser- und Fäkal tanks**
 Für Tankhöhen von 15-50 cm. Elektrode kürzbar. Unempfindlich gegen Verschmutzungen und Ablagerungen. Kapazitives Messverfahren. Für Kunststoff- und Metall tanks. Montage Ø 38 mm. Einschraubung mit praktischen Doppelgewinde. Zur Verbindung zwischen Elektrode und Anzeige nur 3-adriges Kabel notwendig.
IP 67 801204 60,95
- ② **Tankelektrode 30-110K-FL für Frisch- & Abwassertanks**
 flexible Elektrode für Tankhöhen von 30 bis 110 cm. Zugelassen nach Trinkwasserverordnung DIN 2001-2. Kapazitives Messverfahren. Für Kunststoff- und Metall tanks. Montage von Außen oder Innen im Tank möglich.
801205 68,90
- ③ **Fäkal tankelektrode 20 K-WC**



IP67

Tankelektrode für WC-Kassetten tanks mit schmutzunempfindlichen Messverfahren. Inklusive Montagering für Montageöffnung Ø 38 mm, Dichtring, Stecker, Steckbuchse und Schrauben. Wasserdicht und besonders robust.

801206 99,90



Füllstandsanzeige PT 622 Anzeigepanel

Zum Anschluss von 2 Wassertanks. Zeigt den prozentualen Wasserstand im Tank an. Inkl. 2 Anschlusskabel für Sensoren à 4 m. **Ohne Tanksonden.**
 Schiefer **801602 84,90**

Tanksonden

Pro Tank benötigen Sie eine Tanksonde. Nicht kürzbar.
 Höhe 20 cm **80133 39,90**
 Höhe 30 cm **80132 39,90**



Gummitanksensoren

für diverse Anzeigepanels zum Beispiel von REIMO, Votronic oder Schaudt.

80008 13,90



Tankheizungen, Frostschutz und Abwassertankreinigung



Abwassertank-Reinigung

① Pury Clean

Sehr ergiebiges Konzentrat reinigt, desinfiziert mit Aktivsauerstoff Abwassertanks und Schläuche. Beseitigt unangenehme Gerüche. Entfernt selbstständig die meisten Arten von Ablagerungen.

500 ml GP* 37,90/ 1 Liter **61282** **18,95**

② Certinox SchleimEx cse 100 P, Pulver für 100 l
Für Abwassersysteme. Aktivsauerstoff und biologisch abbaubarer Fettlöser.

250 g GP* 54,00 / 1 kg **61322** **13,50**

③ MultiMab SchleimEx 50/100/200

Entfernt alte Biofilme, reinigt Abwassertanks

SchleimEx 50 125 g für 50 l
GP* 113,60/1 kg **61306** **14,20**

SchleimEx 100 250 g für 100 l
GP* 59,96/1 kg **61307** **14,99**

SchleimEx 200 500 g für 200 l
GP* 51,90/1 kg **61308** **25,95**



Frostschutzmittel

① MultiNox FrostEx 2500/5000

Schützt vor Frostschäden und Wiederverkeimung von Trinkwasseranlagen. Glykolfrei.

2550 2,5 l für 7,5 l Frostschutz GP* 9,18 / 1 Liter **61288** **22,95**

5000 5,0 l für 15,0 l Frostschutz GP* 7,70 / 1 Liter **61289** **38,50**

② Frostschutzkonzentrat Aqua Frozt

Schützt Frischwasser, Trinkwasser und Toilettensysteme vor dem Erfrieren.

Erspart das Entwässern. Wiederverwendbar. Ergiebig und einfach in der Anwendung (40% Frostschutz und 60% Wasser: Ergibt Frostschutz bis -21°C).

2 Liter GP* 11,75 / 1 Liter **61280** **23,50**

5 Liter GP* 9,13 / 1 Liter **612801** **45,65**

③ Winter Ban Frostschutzmittel

Für Trink- und Frischwasseranlagen. Verhindert auch Korrosion und Algenwuchs.

Für Kunststoff-, Messing oder Kupferleitungen. Ungiftig, geruchs- und geschmackslos. Schützt unverdünnt bis -73 °C, mit Wasser verdünnt.

3,78 Liter GP* 6,53 / 1 Liter **62410** **24,70**

Tankheizungen – verhindert das Einfrieren der Wasseranlage im Winterbetrieb



Frostwächter

Verhindert Einfrieren von Unterflurwassertanks. Thermostat schaltet bei Unterschreiten von +5°C elektrische Tankheizung ein. 12 V, ca. 4 A.

Technische Daten: 30W beim Aufheizen, Verpolungsschutz, eingebauter Thermostat mit Trocken- und Überhitzungsschutz, Bohrungs-Ø 26 mm, Gewindelänge 16 mm, Anschluß mit 2 Flachsteckern, Länge 200 mm, Ø 18 mm, 290 g, E1-zertifiziert

61230 **73,99**

Mobiles Heizkabel zum Frostschutz von Rohren

- Kälteschutz bei nicht isoliertem Kunststoffrohr mit einem Ø von 32 mm bis zu -30 Grad
- Mobiles Heizkabel mit fertig montiertem Stecker
- Heizkabel selbstregulierend, entsprechend der Umgebungstemperatur
- Kann nicht überhitzen
- Innere oder äußere Montage bei isolierten Rohren möglich
- PVC-frei, daher gut geeignet für Trinkwasserleitungen

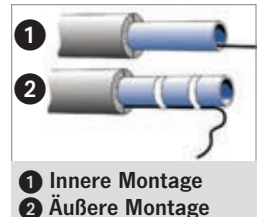

Mobiles Heizkabel 230 V mit		
20 W, 2 m lang	61266	55,95
40 W, 4 m lang	612661	72,40
60 W, 6 m lang	612662	76,40
80 W, 8 m lang	612663	87,95-
100 W, 10 m lang	612664	103,90

Wasserdichte Verschraubung
zur Durchführung des Heizkabels
E5080 **30,99**



ASS Heizband 12V, 5,8A

Taut, um das Rohr gewickelt, eingefrorene Rohre auf. Verbrauch 70 W. 170 cm lang. Im Lederschutzbeutel.

61231 **75,-**

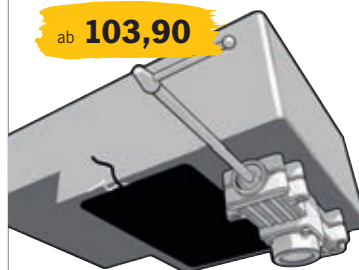

ab **103,90**

Selbstklebende Tankheizung

UltraHeat, 12 Volt

Verhindert Einfrieren des Wassertanks im Winter. Selbstklebend. Thermostatische Einschaltung bei 4°C, Abschaltung bei 18°C.

Für Tanks bis 110 l, 58 W
Maße: ca. 500 x 185 mm **61261** **103,90**

Für Tanks bis 200 l, 91 W
Maße: ca. 500 x 305 mm **61262** **137,90**

Reinigung, Pflege und Desinfektion der Frischwasseranlage

MultiMan RED BOX

Komplettsatz zur jährlichen Reinigung und Desinfektion der Trinkwasseranlage.

Inhalt	Red Box 125	Red Box 250	Red Box 500
Keim Ex	100 g	250 g	500 g
Chloro Sil	100 ml	100 g	100 g
Kalk Ex	100 g	250 g	500 g

- Red Box 125 bis 125 l Tankgröße **61390 34,99**
- Red Box 250 bis 250 l Tankgröße **61391 46,70**
- Red Box 500 bis 500 l Tankgröße **613911 65,40**

ZUR JÄHRLICHEN DESINFEKTION



MultiMan PINK BOX

Komplettsatz zur schnellen Reinigung von Trinkwasseranlagen.

Inhalt	Pink Box 125	Pink Box 250	Pink Box 500
Tank Rein	125 g	250 g	500 g
Tank Des	100 g	100 g	250 g
Chloro Sil	100 ml	100 g	100 g

- Pink Box 125 bis 125 l Tankgröße **61487 42,-**
- Pink Box 250 bis 250 l Tankgröße **61488 59,95**
- Pink Box 500 bis 500 l Tankgröße **61489 69,90**

ZUR SCHNELLEN REINIGUNG IN 2 STUNDEN



MultiMan BLACK BOX

Komplettsatz zur Sanierung von Trinkwasseranlagen bei alten oder gebraucht gekauften Fahrzeugen.

Inhalt	Black Box 125	Black Box 250	Black Box 500
Schleim Ex	100 g	250 g	500 g
Chloro Sil	100 g	100 g	100 g
Kalk Ex	100 g	250 g	500 g

- Black Box 125 bis 125 l Tankgröße **61394 47,99**
- Black Box 250 bis 250 l Tankgröße **61395 57,99**
- Black Box 500 bis 500 l Tankgröße **613951 79,50**

ZUR GRUNDREINIGUNG BEI GEBRAUCHTFAHRZEUGEN



MultiMan YELLOW BOX

Komplettsatz zur Anwendung vor Inbetriebnahme von Trinkwasseranlagen in Neufahrzeugen.

Inhalt	Yellow Box 125	Yellow Box 250	Yellow Box 500
Keim Ex	100 g	250 g	500 g
Kalk Ex	100 g	100 g	100 g
Puro Sil	100 g	250 g	500 g

- Yellow Box 125 bis 125 l Tankgröße **61392 33,95**
- Yellow Box 250 bis 250 l Tankgröße **61393 44,95**
- Yellow Box 500 bis 500 l Tankgröße **613931 56,95**

ZUR INBETRIEBNAHME VON NEUFahrZEUGEN



Reinigung der Frischwasseranlage

1 Pura Tank (ohne Chlor)
Reinigt das Trinkwassersystem sicher und gründlich aktiv durch Sauerstoff. Bis 160 Liter Tankinhalt. Für alle Materialien. Geruchs-/geschmacksneutral. Tötet Bakterien und Algen ab.
0,5 l **61279 12,95**
10,0 l **612790 133,50**
GP* 29,90 / 1 Liter
GP* 13,35 / 1 Liter

2 Clean A Tank mit Zitronensäure
Aktive Reinigung durch Sauerstoff. Für max. 160 Liter Tankinhalt. Geruchs- und geschmacksneutral. Tötet Bakterien und Algen ab.
0,5 l **61281 17,70**
GP* 35,40 / 1 Liter

3 Certinox TankRein
Aktivsauerstoff beseitigt Algen und Bakterienbeläge in Tanks und Leitungen. Mit Silber gegen Wiederverkeimung.
ctr 250 P: 250 g Pulver für 250 l **61320 13,95**
GP* 55,80 / 1 kg

4 Certinox TankFrisch
Entfernt Kalkablagerungen mit natürlicher Zitronensäure. Gegen schlechten Geruch und Geschmack. Mit Silber.
ctf 25 P: 250 g Pulver für 25 l **61321 12,99**
GP* 51,96 / 1 kg
ctf 50 P: 500 g Pulver für 50 l **61326 19,95-**
GP* 39,90 / 1 kg

5 H11 plus Tankreiniger
Reinigt Tank und Leitungen. Zerfällt bei Wasserkontakt in Sauerstoff und Mineralien, daher unbedenklich für Frischwasseranlagen. 15 g reichen für ca. 10 l Reiniger.
500 g **61212 13,90**
GP* 27,80 / 1 kg

6 Schleimpur Tankreiniger
Entfernt Schleim, Bakterien sowie leichte Kalkablagerungen in Wasseranlagen. 250 ml sind ausreichend zur Reinigung eines 100 Liter Frischwassertanks.
500 ml **61568 14,90**
GP* 29,80 / 1 Liter

7 BioPur Tankreiniger
Entfernt z.B. Kalk. Als Zusatz verwendet hält Dr. Keddo BioPur Mineralien im Wasser gelöst und schützt so vor Neuverkalzung von Tank und Leitungen.
500 ml **61575 19,50**
GP* 39,00 / 1 Liter

8 Tankreiniger mycleantank
Befreit mit Wasserstoffperoxid von Keimen, Ablagerungen und Algen. Tank leeren, 500 ml Reiniger einfüllen, mit Wasser füllen. Hähne aufdrehen bis blaues Wasser fließt. Einwirkzeit: ca. 1 bis 2 Stunden.
1000 ml **61483 12,90**

Biozidprodukte vorsichtig verwenden. Vor Gebrauch stets Etikett- und Produktionsinformation lesen.

Reinigung und Entkeimung von Frischwassertanks



Certece® Trinkwasserkonservierung

- Keimentziehend ohne Silber
- Verhindert nachweislich Schleimbildung (Biofilm) im Tank
- Hält bis zu 12 Monate (1 Tausch/Jahr)
- Mit praktischer Nylonschnur + Kontrollplakette
- Mineralisiert und vitalisiert das Wasser
- Sinkt zu Boden und stört nicht beim Trinken

Certece® selbstdosierendes Wassertuning

Certece® Kapsel für bis zu 30 l Wasser	613000	17,50
Certece® Kapsel für bis zu 100 l Wasser	613001	24,90
Certece® Kapsel für bis zu 200 l Wasser	613002	34,90

Watu von Certece® – die kleine Kapsel

Watu Kapsel 3I für Gefäße mit bis zu 3 l	61396	9,69
--	-------	------

Biozidprodukte vorsichtig verwenden. Vor Gebrauch stets Etikett und Produktinformation lesen.



ZUR JÄHRLICHEN DESINFEKTION

certibox – Komplettsset cb 100 für Frischwassertanks bis 100 l,

Inhalt	cb 100
TankFrisch 10 P	für 10 l
TankRein 100 P	für 100 l
certisil combina cc 1000 F	für 100 l

61324 28,50

Konservierung, Reinigung und Desinfektion des Frischwassersystems

Silberkugel Silberseptica Trinkwasserkonservierung



Konserviert das Wasser in Wasseranlagen. Für Tankgrößen bis 300 l und bis 80 l. Selbstregulierende Dosierung für bis zu 2,5 Jahre. Silberionenkonzentration unter 0,01 mg/l. **Empfehlung/Hinweis:** Silberionen sind für Metalltanks nicht geeignet. Bei längeren Leerzeiten wie z. B. über Winter oder vor Reinigung dem Tank entnehmen.

Biozidprodukte vorsichtig verwenden. Vor Gebrauch stets Etikett und Produktinformation lesen.



Kleine Silberkugel: Durchmesser 45 mm, z. B. für Wohnwagen bis 80 l Tankgröße	615670	43,90
Große Silberkugel: Durchmesser 86 mm, z. B. für Wohnmobile bis 300 l Tankgröße	61567	79,-



Despur Tankentkalkung und Tankdesinfektion



Despur entfernt Kalk, Schleim und Schlieren vollständig aus dem Wassersystem/Frischwassertank und desinfiziert die Anlage. Besteht u. a. aus diversen Natursäuren wie Apfel- und Gluconsäure. BAuA-Nr. N-60913 250 ml. Despur wird pro 50 Liter Tankgröße zur Reinigung des Frischwassertanks benötigt.

500 ml	61569	16,90
--------	-------	-------

Biozidprodukte vorsichtig verwenden. Vor Gebrauch stets Etikett und Produktinformation lesen.

Empfehlung/Hinweis: Mit Despur sollte der Tank jährlich, mindestens jedoch alle zwei Jahre, gereinigt und entkalkt werden. Die Silberkugel bitte vor der Reinigung dem Tank entnehmen. Die Silberkugel kann im Winter im leeren Tank verbleiben. Sollte der Tank nicht leer sein, ist die Silberkugel vor Frost zu schützen. Optional kann die Silberkugel bei längeren Standzeiten dem Tank entnommen und in der mitgelieferten Dose trocken aufbewahrt werden.



DEXDA® Clean zur Desinfektion & Biofilmentfernung

- Entfernt zuverlässig Bakterienbeläge, Pilze, Viren, Algen, Legionellen & Biofilme
- Desinfiziert das gesamte Frischwassersystem und beseitigt unangenehme Gerüche
- Desinfiziert auch dort, wo Luft im System ist (Ausgasung)
- Erhältlich für Tankgrößen von 60-500 Liter
- Kein mehrfaches Nachspülen notwendig 25 x stärker als Aktivsauerstoff (Wasserstoffperoxid)
- Zulässiger Wirkstoff gemäß dt. Trinkwasserverordnung
- Gut materialverträglich durch pH-neutrale Anwendung
- Gleichzeitige Entkalkung in Verbindung mit KXPRESS möglich

DEXDA® CLEAN 100 ml	bis 60 l Tankgröße	61566	11,70
DEXDA® CLEAN 250 ml	bis 160 l Tankgröße	61565	14,90
DEXDA® CLEAN 1000 ml	bis 500 l Tankgröße	61560	42,90



KXPRESS Entkalker



- Entkalkt das komplette Frischwassersystem – rückstandslos
- Mit dem natürlichen Wirkstoff der Zitrone
- Beseitigt unangenehme Gerüche
- Mit Kindersicherungs-Verschluss
- Auch für Haushaltsgeräte geeignet
- Bis 160 Liter Tankgröße (ergibt 20 Liter Entkalkerlösung)
- Gleichzeitige Reinigung/Desinfektion in Verbindung mit DEXDA® CLEAN möglich.

Entkalker KXPRESS 250 ml	61355	9,90
--------------------------	-------	------

GP* 39,60 / 1 l

DEXDA® PLUS

Das Desinfektionsmittel für Trink- & Tankwasser, 5 Einzelflaschen, die bedarfsgerecht aktiviert und angewendet werden.

- Desinfektion von Trinkwasser, bekämpft Krankheitserreger: Viren, Keime, Pilze & Bakterien – Einwirkzeit nur 15 Min.
- Mit 3 Dosiervarianten inklusive Pipette
- Wirkstoff Chlordioxid, zulässig gemäß §11 der deutschen Trinkwasserverordnung

5 x 10 ml	61563	21,90
-----------	-------	-------





Für Keime ist Ihr Frischwassertank wie ein großer Swimmingpool – Hineinspringen und Wohlfühlen. Schon nach wenigen Stunden vermehren sich Bakterien & Co. um ein Vielfaches. Erkennen können Sie das meist an einem schleimigen Film an der Innenseite Ihres Frischwassertanks bzw. in Ihren Leitungen. Dieser Biofilm bietet den Bakterien optimale Lebensbedingungen zum Vermehren und schützt Sie gleichzeitig vor äußeren Einflüssen. Daher ist es ratsam, den Biofilm erst gar nicht entstehen zu lassen und somit Bakterien & Co. jegliche Lebensgrundlage zu entziehen bzw. mögliche Krankheitserreger effektiv zu bekämpfen.

Silberpad zur automatischen Wasserkonservierung

- Effektiver Schutz vor Verkeimung des Wassers – selbstdosierend
- Automatische Dosierung von Silberionen – bei jeder neuen Tankfüllung
- Das Produkt für alle Tankgrößen
- Beliebig erweiterbar durch innovatives Stecksystem
- Sehr gutes Preis-Leistungs-Verhältnis
- Produktwechsel 1x jährlich empfohlen
- Ein SilberPad konserviert 17.500 Liter Frischwasser
- Reine Silberionen – ohne Zusätze wie z.B. Chlor, Mineralien etc.
- Ein Silberpad pro 100 Liter Tankgröße bis 100l Tankgröße

bis 100l Tankgröße **613016** **24,90**



Silbernetz zur automatischen Wasserkonservierung

- Automatische Dosierung von Silberionen – bei jeder Tankfüllung
- Effektiver Schutz vor Verkeimung des Frischwassers
- Hält Wasser bis zu 6 Monate frisch
- Produktwechsel 1x jährlich empfohlen
- Konserviert bis zu 10.000 Liter Frischwasser
- Reine Silberionen – ohne Zusätze wie z.B. Chlor, Mineralien etc.
- In Kooperation mit dem Institut für medizinische Mikrobiologie und Hygiene (TU Dresden) entwickelt und geprüft
- Für Kunststoff- und Edelstahltanks



Made in Germany	bis 60l Tankgröße	613021	24,90
	bis 160l Tankgröße	613020	49,90
	bis 320l Tankgröße	613019	79,90
Großpackung mit 11 x 613021		613017	239,-
Großpackung mit 11 x 613020		613018	479,-

DEXDA® Complete zur Trinkwasserdesinfektion und -konservierung

- Desinfektion und Konservierung von Trinkwasser für Camping, Reisen, Trekking, Boot/Yacht etc.
- Desinfiziert und konserviert bis zu 5000 Liter Wasser
- Bekämpft Krankheitserreger: Viren, Keime, Pilze und Bakterien (wie z.B. Legionellen, E. Coli etc.)
- Hält das Wasser im Tank bis zu 6 Monate frisch
- Mit praktischem Messbecher zur genauen Dosierung
- Inkl. Tröpfchen-Einsatz für Flaschen, Kanister etc.
- Für Kunststoff- und Edelstahltanks

120 ml **61574** **14,90**
GP* 119,20 / 1 Liter

12 ml **61576** **12,90**
GP* 1.075,00/1 Liter



DEXDA® ONE zur Trinkwasserkonservierung

- Hält Wasser im Tank bis zu 6 Monate frisch
- Konserviert 1200 Liter Wasser
- Inkl. praktischem Messbecher zur genauen Dosierung
- Tröpfcheneinsatz für kleinere Dosiermengen
- Extra lange Haltbarkeit (5 Jahre ab Produktionsdatum)
- Ohne Zusätze wie z.B. Chlor, Mineralien etc.

120 ml **613010** **9,90**
GP* 82,50/1 Liter

Biozidprodukte vorsichtig verwenden. Vor Gebrauch stets Etikett und Produktinformation lesen.



Hygiene-Set als Set- Reinigung, Desinfektion, Entkalkung
Es enthält den Desinfektionsreiniger DEXDA® CLEAN und KXpress Entkalker, sowie ein bzw. zwei Silberpads zur Frischwasser-Konservierung. Geeignet für Reisemobile, Caravans und Boote. Durch die gemeinsam anwendbaren Reiniger spart man Zeit und Arbeit. Mit dem Silberpad wird das Frischwasser effektiv vor einer Verkeimung geschützt.

HYGIENE-Set bis 100l Tankgröße **613013** **44,90**
HYGIENE-Set bis 160l Tankgröße **613012** **69,90**



Hygiene-Trio als Set- Reinigung, Desinfektion, Entkalkung
Das Hygiene-Trio ist ein Komplett-Set für die ganze Saison. Es enthält, je nach Ausführung, 250 ml bzw. 100 ml Desinfektionsreiniger DEXDA® CLEAN und 200 g KXPRESS Entkalker, sowie das Original WM aquatec SILBERNETZ zur Konservierung von 5000 bzw. 2500 Liter Wasser.

HYGIENE-TRIO-Set bis 60l Tankgröße **613015** **44,90**
HYGIENE-TRIO-Set bis 160l Tankgröße **613014** **69,90**

Wasserentkeimung und Wasserkonservierung



Micropur - der Klassiker

Micropur Classic, macht klares Trinkwasser haltbar, Silber schützt vor Wiederverkeimung. Wirkung nach ca. 1 Stunde.

① MC 1T:	100 Tabletten für 100l	61221	19,95
② MC 10T:	40 Tabletten für 400l	61224	29,95
③ MC 10.000P:	100 g Pulver für 10.000l	GP* 299,50/1 kg	61220 29,95
④ MC 1.000 F:	100ml für 1000 l	GP* 129,50/1l	61223 12,95

Micropur Forte, desinfiziert klares Trinkwasser mit Chlor. Bakterien und Viren werden in 30 Min. abgetötet. Mit Silber. Geschmacksneutral.

⑤ MF 1.000F:	100 ml für 1000l	GP* 159,00/1l	61229 15,90
--------------	------------------	---------------	-------------

Aqua-Clean

Zur Konservierung von Trink- und Brauchwasser. Geruchs- und geschmackslos, auf Silberbasis. Konserviert bis zu 6 Monate.

⑥ Aqua Clean 500	für 500 Liter Wasser, 50 ml, flüssig	GP* 179,00/1l	61273 8,95
⑦ Aqua Clean 1000	für 1000 Liter, 100 ml, flüssig	GP* 111,00/1l	61274 11,10
⑧ Aqua Clean 1000 Quick	für 1000 Liter, 100 ml, flüssig	GP* 129,50/1l	61278 12,95

Auf Silberbasis mit Chlor. Desinfiziert innerhalb von 30 Min. durch Chlorzusatz.

Macht Trinkwasser haltbar

ab **12,75**

MultiMan

⑧ **ChloroSil**
Konserviert klares Trinkwasser, schützt vor Wiederverkeimung und tötet vorhandene Bakterien und Keime ab. **Mit Chlor.**

1000 F:	100ml flüssig für 1000l	GP* 137,00/1l	61290 13,70
5000 P:	100 g Pulver für 5000l	GP* 239,00/1kg	61291 23,90
10000 P:	100 g Pulver f. 10000l	GP* 254,00/1kg	61292 25,40

⑨ **PuroSil**
konserviert klares Trinkwasser, schützt vor Wiederverkeimung.

1000 F:	100 ml flüssig für 1000 l	GP* 127,50/1l	61303 12,75
5000 P:	100 g Pulver für 5000 l	GP* 204,00/1kg	61304 20,40
10000 P:	100 g Pulver f. 10000 l	GP* 249,00/1kg	61305 24,90

ab **12,-**

Desinfiziert

certisil

⑩ **certisil argento**
Langzeitschutz, Wirkung nach ca. 1 Stunde. Macht klares Trinkwasser haltbar. Silber schützt bis 6 Monate vor Wiederverkeimung.

ca 1.000 F:	100 ml flüssig für 1000l	GP* 120,00/1l	61313 12,-
ca 10.000 P:	100 g Pulver für 10.000l	GP* 220,00/1kg	61315 22,-

⑪ **certisil combina mit Chlor** und Silber, desinfiziert in 15 bis 30 Min.

cc 1.000 F:	100 ml flüssig f. 1000l	GP* 130,00/1l	61317 13,-
cc 10.000 P:	100 g Pulver für 10.000l	GP* 240,00/1kg	61318 24,-

Biozidprodukte vorsichtig verwenden. Vor Gebrauch stets Etikett und Produktionformation lesen.

i Trinkwasser: Viele Krankheiten und Infektionen werden durch Trinkwasser übertragen. Auf Reisen besteht die Gefahr, verkeimtes Wasser zu sich zu nehmen. Dies geschieht oft unbewusst, z.B. durch Zahnpulverwasser. Kleinste Mengen reichen aus, um sich zu infizieren. Die häufigsten Erreger sind Bakterien, welche Darminfektionen, Influenza (Grippe), Salmonellen, aber auch Cholera oder Thyphus hervorrufen können. Zur Wasseraufbereitung eignen sich verschiedene Methoden:

- 1. Abkochen** | Aufwendig und energieintensiv, da Wasser mind. 10 Min. kochen sollte. Ausserdem verkeimt abgekochtes Wasser relativ schnell wieder.
- 2. Silber** | Durch Zugabe geringer Mengen Silber werden Keime und Bakterienbeläge inaktiviert. Man erhält eine ausgezeichnete Konservierung. Entkeimungsmittel auf Silberbasis sind geschmacksneutral und gut lagerfähig. Wirkung nach ca. 1 Stunde.

- 3. Silber & Chlor** | Durch die Kombination der beiden Komponenten erreicht man einen noch höheren Schutz, da das Chlor die Bakterien / Keime abtötet. Leider ist diese Kombination nicht ganz geschmacksneutral.
- 4. Mechanisch** | Wasserfilter entkeimen Wasser einfach und schnell. Abhängig von der Filterart werden Trübstoffe und Keime gefiltert. Je nach Anwendung sollte die passende Filterart gewählt werden: Aktivkohlefilter reduzieren z.B. Giftstoffe wie Pestizide. Keramikfilter leiten das Wasser durch eine poröse Keramik, die (mit Silber angereichert) das Keimen von Bakterien verhindert. Filter mit UV-Lampen zerstören die DNA von Mikroorganismen.

Optimale Filterergebnisse erreicht man durch eine Kombination verschiedener Filtermethoden.

Wasserfilter für Wasserqualität ohne Chemie



Wasserfilter
Protect



Filterkartusche
Active



Filterkartusche
Nano

Alb Filter

Mobil: Der Portable

Mit den Alb Filter Mobil Sets verwandeln Sie auch Zapfstellen mit unklarer Wasserqualität in Trinkwasserspender. Der ideale Begleiter für Ihre Reise. Filtert Ihr Wasser direkt aus der Quelle, bevor es in den Tank kommt.

Travel: Der Festverbaute

Durch die Installation des Alb Filter Travel hinter dem (fest verbauten) Wassertank bietet diese Lösung den besten Schutz vor Verunreinigung und Keimen direkt vor der Entnahme.

	61501	189,90
Mobil Active		
Mobil Nano	61502	219,90
Mobil Fusion	61503	329,90
Travel Active	61504	119,90
Travel Nano	61505	159,90
Travel Fusion	61506	279,90
Protect UVP	61507	49,90
Protect 3er Pack Wechselfads	61508	17,90
Filterkartusche Nano	61509	59,90
Filterkartusche Active	61510	24,90

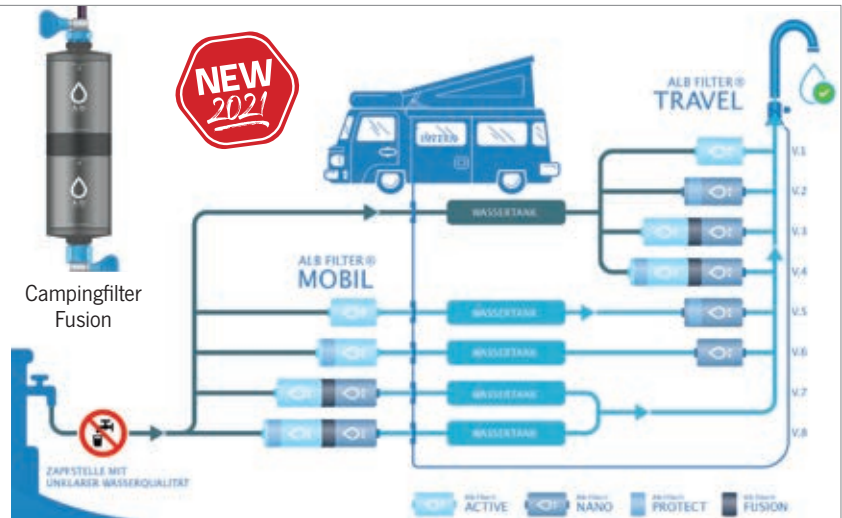

	Active	Nano	Fusion*
Geruch, Geschmack	ja		ja
Chlor	ja		ja
Schwermetalle	ja		ja
Pestizide	ja		ja
Arzneimittelrückstände	ja		ja
Mikroplastik	ja	ja	ja
Asbestfasern	ja	ja	ja
Keime und Bakterien		ja	ja
Mikrokeime		ja	ja
Legionellen		ja	ja
Durchfluss**	7 l/min	15 l/min	6 l/min

*Kombination aus zwei Filtergehäusen und den Kartuschen Active und Nano **bei 2,1 Bar Wasserdruck

WM Aquatec UV-C LED Wasserdesinfektion

- Wasser Desinfektion – 100% ohne Chemie
- Neueste, innovative UV-C LED Technologie
- Entkeimungsleistung bis zu 99,999%*
- Bis zu 8 l/min Durchfluss
- Umweltfreundlich: quecksilberfrei, ohne schädliche Desinfektionsnebenprodukte
- Geringer Stromverbrauch durch Echtzeit-Betrieb
- Desinfektion direkt bei der Wasserentnahme (Echtzeit-Betrieb)
- Einfach in bestehende Frischwassersysteme nachrüstbar
- Kein Lampenwechsel nötig
- Wartungsfrei (bei jährlicher Frischwassersystemreinigung)

Die UV-C LED Wasserdesinfektion von WM Aquatec ist die erste vollautomatische Wasserdesinfektionseinheit ihrer Art, speziell für den Betrieb in Reisemobilen, die sich automatisch bei der Wasserentnahme zuschaltet und so weltweit hygienisch einwandfreies Wasser garantiert!

65500 499,-

Maße: (B x H x T): 113 x 159 x 105 mm (o. Anschlüsse)



UV-C LED
Boden-Befestigungswinkel
65501 29,99

UV-C LED
Wasseranschluss-Adapter (12 mm)
65502 19,99

UV-C LED
Wasseranschluss-Adapter (15 mm)
65503 19,99

Wasserfilter Aqua Clean Filter-Set

Komplettfiltersystem mit Aktivkohle-Filterkartusche

Für Entkeimung und Geschmacksverbesserung. Sehr robustes 5" Gehäuse mit Aktivkohlefilter (Beschreibung siehe Ersatzfilterkartusche). Lange Lebensdauer, Montage in der Schlauchleitung (10 mm bis 13 mm). Praktische Wandbefestigung.

65320 81,60

Sediment-Ersatzfilterkartusche

Für ca. 5000 Liter, filtert Sand, Rost, Metalle und alle kleinen Partikel aus dem Wasser. Ideal als Vorfilter. Temperaturbereich von 0 bis 74°C, Durchflussleistung ca. 19 l/min. Aus Polypropylenfasern. Nominelle Filtereinheit: 5 Micron.

65321 14,90

Aktivkohle-Ersatzfilterkartusche

Für ca. 5000 Liter, filtert Sedimente aus dem Wasser und entfernt schlechten Geruch, Chlor und andere Chemikalien. Temperaturbereich von 0-52°C, Durchflußleistung ca. 9,5 l/min. Aus Zellulose mit imprägnierter Aktivkohle. Nominelle Filtereinheit: 5 Micron.

65322 23,20

Aktivkohlefilter



Sedimentfilter



Befüll- & Inlinefilter FIE-100

Der Befüll- und Inlinefilter FIE-100 ist eine kompakte, sterile Filtration, die rein physikalisch Krankheitserreger wie Bakterien, Pilze, etc. zu nahezu 100% entfernt und somit hygienisch einwandfreies Wasser garantiert. Er eignet sich hervorragend zur Befüllung/Betankung des Frischwassertanks zu Hause und unterwegs (Gardena® kompatible Anschlüsse), sowie zur Installation vor einer Armatur.

Technische Daten:

Bakteriologischer Rückhalt: >99,9999%
Filterfeinheit: 0,1µm absolut (0,0001mm)
Kapazität: ca. 2000 bis 5000 Liter*
Wasserdruck: max. 6,3 bar
Maße: 200 x 60mm (L x Ø)
Durchfluss: ca. 7 Liter/min bei 3 bar

Befüll- & Inline-Filter 65353 139,90
Filter-Wechsel Set 653530 59,90

Hohlfaser-membran
Bakterien, Pilze, etc.

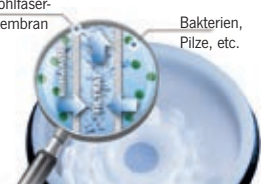

*Abhängig von der Rohwasserqualität Filterwechsel nach 6 Monaten empfohlen

Wasserfilter und Filterflaschen



Wasserfilter Inline mit 10 mm Schlauchanschluss

Frischwasserfilter zum Einbau in Ihr Wassersystem. Filtert Chlor, Phosphate, Schwebstoffe und schlechten Geschmack mit Aktivkohlegranulat. Beidseitige Schlauchtüllen für 10 mm Schlauch. Länge (ohne Tüllen): 195 mm, Ø 55 mm. Haltbarkeit: 3000 l (jährlich wechseln)

65340 32,90

Filterwasserflasche

- Füllen – Drücken – Trinken
- Gefiltertes Wasser überall auf der Welt
- Effektiv gegen Bakterien, Viren, Chemikalien und Schwermetalle
- Filterung bis zu 150 Liter = ca. 300 Füllungen
- Getestet nach NSF-Standards



Wasserfiltration mit einem Handdruck: Wasser einfüllen, Filter herunterdrücken, fertig. Filtert 450 ml in ca. 15 Sek. Inhalt: 450 ml, Gewicht: ca. 325 g. BPA-frei.

Filterflasche 62401 69,90

Wasserfilter US-E2

Wasser wird permanent gefiltert. Fester Anschluss in der Kaltwasserleitung. Filtert bis zu 99,99 % Bakterien und Algen. Reduziert Sedimente, Schmutzpartikel und Sand. Ø 7,0 x H 38,0 cm. Für liegende und stehende Montage. Anschlussmöglichkeit an »JohnGuest« 1/2er Rohrsystem oder Schlauch Ø12 mm.



Komplettfiltersystem

65355 303,-

Ersatzfilter für bis zu 7600 L
65356 127,-

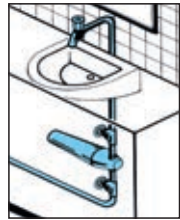

Montagebeispiel



Einbauwasserfilter

① Katadyn Gehäuse EBF für Einbaufilter

Sicheres Trinkwasser direkt vom Wasserhahn. Ideal für Küchen mit wenig Platz. Lebensmittelcher Kunststoff, bis 5 bar, 1/2" Gewinde. Kompatibel: Ceradyn, Carbodyn, Superdyn, No. 4.

65449 89,95

② Katadyn Einbaufilter Ceradyn

Der Garant für absolut verlässliche Filtrierung. Bietet alles, was man braucht: Die mikroporöse Keramik garantiert die Filtrierung aller festen Stoffe, Bakterien und Parasiten. Die Silberimprägnierung verhindert zusätzlich die weitere Vermehrung von Bakterien und dies ohne Einsatz von unerwünschten Chemikalien.

654491 74,95



Sauberes Wasser zum kleinen Preis

Wasserfilter-Set »Mobile Edition«

- Verhindert Schmutzeintrag in den Wassertank
- Schützt Pumpe, Boiler und Armaturen
- Inkl. Schmutzfilter Filterfeinheit 1µm
- Schneller und einfacher Filterwechsel
- Inkl. Befestigungswinkel und Filterschüssel
- Inkl. Tüllen für Schlauchanschluss

Wasserfilter-Set 65314 49,90

Aktivkohle-Filterelement

- Filterfeinheit: 10µm
- Entfernt z.B. Pestizide und Schwermetalle
- Reduziert Geruchs- und Geschmacksstoffe

65315 11,90

PP-Filterelement Filterfeinheit: 1µm

- Entfernt Parasiten, Sand, Rost, Pollen, Schwebstoffe etc.

65317 8,90



Katadyn VARIO Wasserfiltersystem

Es ist klein und leicht, bringt aber viel Leistung. Eine schnelle Aufbereitung von bis zu 2 l/min ist mit der Dual Piston Technologie kein Problem. Wahlweise können 2 l/min im »Faster Flow« Betrieb oder 1 l/min im »Longer Life« Modus gefiltert werden. Dabei wird ein keramischer Vorfilter aktiviert, der bei stärker verschmutztem Wasser die Lebensdauer des Glasfaserfilters verlängert. Das Wasser durchläuft drei Filterstufen, um alle schädlichen Inhaltsstoffe zu eliminieren. Durch Aktivkohle werden Gerüche und Chemikalien reduziert werden, der Keramikvorfilter entfernt Partikel und Schwebstoffe und der Glasfaserfilter hält Bakterien und Protozoen zurück. Das Resultat: Frisches, wohlschmeckendes Wasser.

VARIO Filter 61490 119,95
 Weithalsflasche 1200 ml, für VARIO Filter 61486 39,95
 VARIO Keramik Ersatzfilterscheibe 61491 24,95
 VARIO Filter Ersatzelement 61492 59,95
 VARIO Aktivkohle Nachfüllpack, 2 Stk. 61493 19,95

Weithalsflasche

Lieferung ohne Flasche !!!
 Flasche mitbestellen oder andere Weithalsflasche verwenden.



BeFree Wasserfiltersystem

- Ultraleichter und kompakter Hohlfaserfilter
 - Mit einer Porengröße von 0.1 Mikron (0.0001 mm) entfernt der Katadyn BeFree™ 1.0 Liter zuverlässig
 - Bakterien, Zysten und Sedimente.
 - Schneller Durchfluss von bis zu 2 l pro Minute
 - Kein Rückspülen und keine Hilfsmittel nötig
- Die EZ-Clean Membrane™ kann durch schütteln oder schwenken ganz einfach gereinigt werden.
- BeFree Filterbeutel 1,0l 61494 49,95
 BeFree Filterbeutel 3,0l 61495 59,95
 BeFree Ersatzelement blau 61496 34,95

Serviceklappen von CARYSAN

- Überall am Caravan oder Reisemobil zu montieren
- Keine Verstärkung an der Wand nötig
- Keine ausgesägten Kanten im Innenraum zu sehen
- Alle Klappen sind abschließbar

Lieferumfang:

Schablone, 4 Nirostschrauben, innerer Halterahmen.
Ausschnittmaß: 135x99 mm für Wandstärke von 16 bis 40 mm.
(Nicht bei Versorgungszentrale)

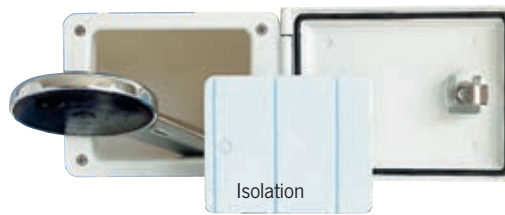

Durchreiche
Mit Winterisolation,
ohne Duscharmatur
63214 47,90

① Multimedia Klappe

230/12 Volt, Sat + TV
820161 71,95

② Gas-Steckdose

751401 91,90

③ Stadtwasser-anschluss

65208 89,90

④ Wasserentnahme Klappe

für Druckwasseranlagen
65207 64,20

⑤ Befüllstutzen mit Trichter

Für Füllschlauch Ø 40 mm
65217 46,90
Für Füllschlauch Ø 30 mm
652171 45,95



Entnahmedosen für Wasser – auch als Außendusche



Wassersteckdose

Mit Schnellkupplung zum direkten Anschluss eines Duschschlauches. Mit Schalter. Inkl. Kupplungsstück. Ø 62 mm, Tiefe: 55 mm.

Farbe: weiß 63210 45,99
Farbe: schwarz 632101 45,99

Handdusche

Für Wassersteckdosen 63210, 632101 und 63220, 632201 geeignet, Dauerstrahl oder Handabschaltung.
63226 39,90



Steckdose mit Vormischer

Für Kalt- und Warmwasser; Lochmaß: 157 x 67 mm, Tiefe: 90 mm. Druckfest. Gehäuse trägt außen ca. 30 mm auf.

Farbe: weiß 63220 99,90
Farbe: grau 632201 99,90



Wassersteckdosen und Handdusche im Set



beinhaltet eine Wassersteckdose mit Vormischer und eine Handdusche.
ohne Schloss 63221 119,90
mit Schloss 63201 114,89



beinhaltet Artikel 63210 „Wassersteckdose“ und 63226 „Handdusche“.
63227 69,90



Serviceklappe mit Dusche

Für Kalt- und Warmwasser. Abschließbar. Außenmaß: 345 x 220 mm, Einbautiefe: 83 mm. Gehäuse trägt außen ca. 19 mm auf. Anschlüsse: 1/2" Außen-Gewinde. Länge Schlauch: 1,50 m. Material: PP.
63219 49,90

Stadtwasseranschlüsse – Einspeisung vom öffentlichen Wassernetz



Stadtwasserregler

Reduziert den Eingangsdruck. Mit integriertem Rückflussverhinderer. Eingangsdruck: bis 10 bar, Fließdruck: 1 bar, Ruhedruck: 1,5 bar, Anschluss: Stecknippel für Wasserkupplung 1/2"
63216 39,95



Variant Versorgungsklappe

Außenanschluss für die externe Wasserversorgung mit Zylinderschloss. Ausgangsdruck 0,7 bar wird durch Stadtwasserregler nicht überschritten. Eingangsdruck: bis 10 bar, Schließdruck: 1,5 bar. Ausschnitt: 155x65 mm, Einbautiefe: 360 mm.
63215 70,-



Cityanschluss COLORADO

Mit Druckminderer auf 1,4 bar Ausgangsdruck und 2 bar Schließdruck. Anschluss über Gardena Steckkupplung. Einbaumaß: 157 x 67 mm.
63230 78,95



COLORADO PLUS

Wie COLORADO, jedoch mit zusätzlichem Magnetventil. Damit wird der Anschluss bei Nichtgebrauch vom Drucknetz getrennt. Einbaumaß: 157x67 mm
63218 145,-

Sie sind geeignet bei Druckwasseranlagen im Reisemobil, Caravan oder Boot. Die Einspeisung erfolgt in die vorhandene Wasseranlage, wobei der Stadtwasserdruck an der Einspeisungsdose reduziert wird. Die Druckpumpe ist gleichzeitig Rückschlagventil, damit kein Wasser in den Tank fließen kann.

Service Dosen

- Magnet-Deckelverschluss
- Passende Versionen zur CEE-, Wassereinfüll- & Sat-/TV-Dosen
- Maße: 130 x 145 mm, Montage-Ø 95 mm

Alle Deckel mit Magnetverschluss



① Wasserentnahmedose

Mit Schalter zur Pumpenansteuerung.

Weiß	63299	59,99
------	-------	-------

② Gas-Steckdose

Weiß	65313	100,-
Schwarz	652511	100,-
Hellgrau	652512	100,-
Grau	652510	100,-

③ Wanddurchführung

Zum Beispiel für Kabel oder Schläuche

Weiß	65250	18,90
Schwarz	652501	18,90
Hellgrau	652502	18,90
Grau	652500	18,90

④ City-Wasseranschlussdose

mit Druckminderer 1,0 bar Fließdruck mit max. 7 l/min. 1,5 bar Ruhedruck.

Weiß	65252	99,95
Schwarz	652521	99,95
Hellgrau	652522	99,95
Anthrazit	652523	99,95



① Einfüllstutzen Wasser – Kurz

Ø 40 mm, Montage-Ø: 83 mm. Ohne Deckel. Ohne Entlüftung.

Farbe	Art.-Nr.	Preis
Schwarz	52623	9,48
Montagedichtung schwarz	52625	3,99

② Einfüllstutzen Kraftstoff – Lang

Ø 40/50 mm. Ohne Deckel. Mit Entlüftung inkl. Tankstellensymbol.

Farbe	Art.-Nr.	Ø	Preis
Schwarz	52624	40 mm	15,99
Schwarz	52618	50 mm	15,75

③ Abschließbarer Deckel mit Entlüftung inkl. Schließzylinder und 2 Schlüsseln (für 1 + 2).

Farbe	Art.-Nr.	Preis
Schwarz	52660	14,20
Weiß	52621	13,60



Diesel Einfüllstutzen

Schlauchanschluss: 50 mm, mit Magnet-Klappdeckel. Material: Thermoplast. Farbe: Reinweiß (RAL9010). (Verwendung nur mit Verschlussdeckel 65245)!

526240 55,90

Verschlussdeckel für Diesel Einfüllstutzen

Verschlussdeckel mit Entlüftungsmembran und Anbindung. (FF-System ZWO/HSC). Material: Kunststoff. Farbe: schwarz

65245 22,95



Einfüllstutzen rund Wasser

Kunststoff. Einbauöffnung ca. Ø 85 mm. Mit Anschlussflansch Ø 40 mm. Entlüftung/Überlauf mit 10 mm Anschluss.

Mit abschließbarem Deckel inkl. Schließzylinder und 2 Schlüsseln.

Farbe	Art.-Nr.	Preis
Schwarz	65210L 65210	21,90
Weiß	65211L 65211	21,90
Montagedichtung	65225	4,99



Ersatzdeckel für 65210 + 65211

Inkl. Schließzylinder und 2 Schlüsseln.

Farbe	Art.-Nr.	Preis
Schwarz	65216	14,40
Weiß	65215	14,40

Einfüllstutzen mit Schraubdeckel, WEISS

Ohne Entlüftung. Gesamtmaß: Ø 117 x T 77 mm. Einbaumaß: Ø 90 mm.

65229 15,90

Einfüllstutzen für Innenraummontage mit Schraubdeckel. Ohne Entlüftung.

Einbaumaß: B125 x H105 mm. Gesamtmaß: B158 x H138 mm.

65223 18,40
65223L

Verschließbare Klappe

Kunststoff weiß, für Schlauch Ø 40 mm. Einbaumaß: Ø116 mm. Gesamtmaß: B 155 x H 149 mm.

65218 43,90

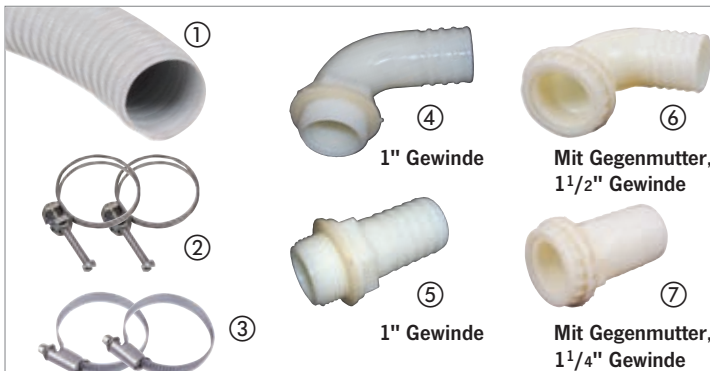

Montagezubehör für Wassereinfüllstutzen

① Spiralfüllschlauch flexibel. (30 m Rolle).		
Ø 30 mm, lfm	65201	4,50
Ø 40 mm, lfm	65200	5,80
② Spezialschellen für Spiralschlauch		
2 Stück für Ø 40 mm	65109	3,99
③ Schlauchschellen		
2 Stück für Ø 32-50 mm	65205	6,99

Tankverschraubung zur Tank-/Befüllschlauch-Verbindung:

④ für Schlauch Ø 30 mm, 90°	650181	7,70
⑤ für Schlauch Ø 30 mm, gerade	65018	4,50
⑥ für Schlauch Ø 40 mm, 90°	65231L 65231	11,25
⑦ für Schlauch Ø 40 mm, gerade	65230L 65230	7,75

Wasser-Einfüllstutzen, Tankdeckel, Schließsysteme



NEOSwater connector®

- Wassertankdeckel mit Schlauchanschluss
- Schnell – hygienisch – ohne Verluste
- Für alle gängigen Einfüllstutzen am Reisemobil, Boot, Caravan, etc.
- Wassertankdeckel mit Schlauchanschluss für Tanks mit und ohne Überlauf
- 1/2" Anschlussgewinde mit Gardena Kupplung im Lieferumfang



Außen-Ø 67 mm



Für alle Tankeinfüllstutzen aus unserem Sortiment und von vielen anderen Herstellern. Durch 2 mitgelieferte Adapter kann der Wasser-Connector für diverse Einfüllstutzen verwendet werden. Mit Basisring für Deckel-Ø 77 mm oder mit Zusatzring für Deckel-Ø 67 mm. Auch für kleinere Einfüllstutzen, z. B. Dethleffs, LMC oder TEC ab Bj. 2010 geeignet. Für Wassertanks mit und ohne Überlauf geeignet.

652124 16,90



Einfüllstutzen mit Magnet-Klappdeckel

Um 180° zu öffnender Deckel mit Magnet-Verschluss. Zulassung nach KTW. Kunststoff IP 44. Einbauöffnung: ca. Ø 95 mm. Aufbau: ca. 16 mm. Außenmaß H145 x B130 mm. Mit Anschlussflansch Ø 40 mm. Entlüftung/Überlauf mit 10 mm Anschluss. Ohne Tankdeckel. Zur Komplettierung bitte Deckel, Schlüsselsatz und Schloss separat bestellen.

Farbe	Art.-Nr.	Preis
Schwarz	65232L	65232 19,99
Weiß	65233L	65233 19,99
Hellgrau	65234L	65234 19,99
Grau	65235L	65235 18,99

Ersatzklappe mit Magnetverschluss

für Einfüllstutzen mit Magnetklappe.

Farbe	Art.-Nr.	Preis
Schwarz	65232D	16,99
Weiß	65233D	16,99
Hellgrau	65234D	16,99
Grau	65235D	16,99



Tank-Deckel ohne Schließzylinder

für Einfüllstutzen mit Klappe, auch als Ersatzteil. Für verschiedene Typen von Schließzylindern geeignet. **Ohne Schließzylinder**, bitte separat bestellen.

	Farbe	Zylindertyp	Art.-Nr.	Preis
	① Blau	HSC	652242L	652242 11,50
wie ①	Weiß	HSC	65224L	65224 11,50
wie ①	Schwarz	HSC	652241L	652241 12,99
wie ②	Blau	ZADI	A0820380	14,99
wie ②	Weiß	ZADI	52620	10,50
wie ②	Schwarz	ZADI	52659	10,50
wie ③	Weiß	ZADI	52662	11,60
wie ③	Schwarz	ZADI	52619	11,60

Tankdeckel mit Schließzylinder der linken Seite sind für die Tankklappen geeignet.



Schließsystem HSC

2 Schlüssel HSC-System für Tank-Deckel mit HSC System.

Schlüsselnr.	Art.-Nr.	Preis
481	52449L	52449 7,60
482	524491L	524491 7,60
483	524492L	524492 7,60
484	524493L	524493 7,60
485	524494L	524494 7,40

Schließzylinder HSC-System

für Tank-Deckel mit HSC System.

Schlüsselnr.	Art.-Nr.	Preis
481	52452L	52452 6,40
482	524521L	524521 6,99
483	524522L	524522 6,90
484	524523L	524523 6,90
485	524524L	524524 6,99



ZADI

Schließsystem ZADI

Zylinder und Schlüsselrohling

	Art.-Nr.	Preis
52626	4,50	
1 Zylinder und 2 Schlüssel	52628	16,99
2 Zylinder und 2 Schlüssel	52629	18,99
3 Zylinder und 2 Schlüssel	52630	24,99
4 Zylinder und 2 Schlüssel	52631	29,99
5 Zylinder und 2 Schlüssel	52632	37,99
6 Zylinder und 2 Schlüssel	52633	38,99
7 Zylinder und 2 Schlüssel	52634	42,99
8 Zylinder und 2 Schlüssel	52635	44,79

Einfülltrichter

① Mit Sieb zur Tankbefüllung. Mit starrer Auslaufülle. Außen-Ø 17 cm
60044 12,99

② Drychter HD-PE 140mm mit mit Dosierstop in weiß, lebensmittelecht. Außen-Ø 14 cm, L 18 cm.
60299 18,99



12,99

Bekannt aus dem TV

Druckwasserpumpen und Zubehör

Ideal für Fahrzeuge
ab 8 m Aufbauhöhe

3 Jahre Garantie



279,-

SMART SENSOR Hochleistungspumpe

Shurflo 5-Kammer Smart Sensor-Wasserpumpe. Sehr hohe, variabel angepasste Förderleistung. Der Wasserdruck wird über einen integrierten „SmartSensor“ abgetastet. Die Signale werden an die intelligente mikroprozessorgesteuerte Elektronik weitergemeldet, welche die Motordrehzahl und die Fördermenge steuert.

Die benötigte Wassermenge wird exakt nach Bedarf dosiert. Die Pumpe läuft sehr leise an und spritzt nicht. Schutz gegen Feuchtigkeit, Über- bzw. Unterspannung. Rückflusssicherung bis 20 bar. Anschluss mit Quick-Fittings auf 1/2" AG (im Lieferumfang).

Druck max. 5,2 bar, Fördermenge bis 18,9 Liter/min **620371 279,-**

4-Kammer-Druckpumpe

LILIE by Shurflo

Aqua King Serie 7,9 l/min

Robuste und laufruhige 4-Kammer-

Membranpumpe. Abschaltdruck

von 1,1-2,1 bar einstellbar. 12 V, 4 A.

Selbstansaugend bis 2,5 m. Mit Schlauch-

anschluss 10 mm. L 208 x B 125 x H 106 mm

620041 124,99



Selbstansaugende Druckwasserpumpen



**Fiamma
Aqua 8**

Integrierter Edelstahl-Filter. Auto-
matischer Druckschalter. Trockenlauf.
Förderhöhe max. 3 m.

7 Liter, 1,5 bar, 12 V, 1,4 A

62008 113,-

10 Liter, 1,5 bar, 12 V, 3,4 A

62009 114,-

Pumpenkopf als Ersatzteil

E6008 17,99

Fiamma Aqua F

4-Kammer-Druckwasserpumpe mit
abnehmbarem Edelstahlfilter. Vibra-
tionsarmes Gehäuse. Automatischer
Druckschalter. Förderhöhe max. 5 m.
Geräusch ca. 50 dB, Gew. ca. 2,2 kg.

11,7 Liter, 1,5 bar, 12 V, 2,5 A

620091 134,-



90,90

BI-Comet 5,5 Liter/min

Doppelkammer-Membran-Pumpe.
1,4 bar. 1,5-3 A. Selbstansaugend
bis 1,5 m. Anschluss 10 mm.

L 130 x B 155 x H 80 mm.

62015 90,90

Druckausgleichsgefäße



Fiamma-Ausgleichsgefäß

Druck ist auf 0,9 bar voreingestellt
und kann mit einem Kompressor/
Pumpe erhöht werden.

Maße: H 234 x B 154 x T 98 mm.

Anschluss für 10-12 mm Schlauch.

650141 30,59



Shurflo-Ausgleichsgefäß

Druck ist auf 1,4 bar voreingestellt
und kann mit einer Fahrradpumpe
bis max. 8,6 bar erhöht werden.

Maße: H 226 x B 103 x T 95 mm.

Lieferung ohne Anschlussnippel.

Profiqualität 65013 59,95



Druckausgleichsgefäß

Kunststoff. Gleichmäßiger Wasser-
fluss. Verhindert unnötiges An-/Ab-
schalten. Mindert Wasserverbrauch
und erhöht Lebensdauer der Pumpe.

Max. 5 bar. **65011 20,90**



750 l/h

Flojet 12,5 Liter/min

4-Kammer-Membranpumpe,
absolut trockenlaufsicher.
Ruhiger Lauf, mit 2 Schnell-
anschlusskupplungen für
10/12 mm Schlauch.

12,5 l/min bei 0,5 bar.

Max. 2,5 bar.

Ideal für TRUMA-Boiler.

L 208 x B 160 x H 95 mm.

12 V **62012 166,95**

24 V **62013 166,95**



Die Funktion der Druckwasserpumpen

Druckwasserpumpen sind normalerweise mit einem Druckschalter ausgestattet. Dieser schaltet die Pumpe automatisch ein, wenn auf der Förderseite ein Druckabfall entsteht (z. B. Öffnen des Wasserhahns) und schaltet bei Erreichen des Abschaltendrucks wieder ab (z. B. Schließen des Wasserhahns).

Der Abschaltdruck ist vom Hersteller aus eingestellt, kann jedoch bei einigen Pumpen verändert werden. Damit der aufgebaute Druck auf der Förderseite nicht über die Pumpe entweichen kann, ist in allen Druckwasserpumpen mit Druckschalter auch ein Rückschlagventil integriert. Für gleichmäßigen Wasserfluss empfehlen wir die Montage eines Druckausgleichsgefäßes.

Druckwasserpumpen sollten grundsätzlich auch manuell ausgeschaltet werden können. Dazu empfiehlt sich die Installation eines Pumpenhauptschalters. Bei Inbetriebnahme der Pumpe ist dieser Schalter zuerst ausgeschaltet. Erst nachdem Wasser in den gereinigten Tank gefüllt ist und die Entnahmestellen geöffnet sind, wird der Hauptschalter eingeschaltet. Die Pumpe fördert nun Wasser. Ist der Wasserlauf gleichmäßig, können alle Wasserhähne geschlossen werden. Die Pumpe läuft noch nach, bis der Abschaltedruck erreicht ist und schaltet dann automatisch ab.

Im Winter oder bei Frostgefahr müssen besondere Schutzmaßnahmen erfolgen.

Entweder wird die Wasseranlage komplett entleert und alle Entnahmestellen bleiben geöffnet (Schalter auf „AUS“) oder Sie füllen ein spezielles Frostschutzmittel in Pumpe und Leitungen. Geeignete Lösungen hierfür finden Sie unter „Frostschutz“.

Pumpenanschlüsse

1/2"

für Schlauch, gerade

für Schlauchanschluss
mit Innen-Ø:

10 mm **62005 2,70**

12 mm **620051 2,70**



1/2"

für Schlauch, gewinkelt 90°

für Schlauchanschluss
mit Innen-Ø:

10 mm **62006 2,70**

12 mm **620061 2,70**



1/2"

für Uniquick, gerade

für Anschluss an Rohrsystem mit
Ø 12 mm **650589 7,45**



1/2"

für Uniquick, gewinkelt 90°

für Anschluss an
Rohrsystem mit
Ø 12 mm **650619 6,95**



CARBEST
INNOVATIONS FOR MOBILE LIFE



ab **89,90**

① **3-Kammer-Druckwasserpumpe – 7 l/min, 1,4 bar**

Selbstansaugend. Anschluss über 1/2" Außengewinde inkl. Filter und Schlauchadapter. Maße ca.: L 203 x B 130 x H 123 mm, 12 V, 3,0 A (max. 6,0 A).

62055 89,90

① **3-Kammer-Druckwasserpumpe – 10 l/min, 2,8 bar**

Selbstansaugend. Anschluss über 1/2" Außengewinde inkl. Filter und Schlauchadapter. Maße ca.: L 203 x B 130 x H 123 mm, 12 V, 3,5 A (max. 7,5 A).

62056 94,90

② **4-Kammer-Druckwasserpumpe – 11,3 l/min, 3,8 bar**

Selbstansaugend. Anschluss über 1/2" Außengewinde inkl. Filter und Schlauchadapter. Maße ca.: L 203 x B 130 x H 111 mm, 12 V, 3,5 A (max. 7,5 A).

620560 109,-



Pumpen inkl. Zubehör

LILIE-Membranpumpen-Trinkwassersystem WeißGELB

① **LILIE Classic Serie WeißGELB 7 l/min**

3-Kammer Membran-Pumpe mit 1,4 bar, 12 V, max. 4,5 A. Selbstansaugend bis 2,5 m. Schlauchanschluss 10 mm. L 210 x B 129 x H 114 mm

620012 99,80

LILIE Classic Serie WeißGELB 10,6 l/min

Wie Trailking 7, jedoch mit 2,1 bar. 12 V, max. 4,0 A. Selbstansaugend bis 3,1 m. Gewicht 1,8 kg. L 210 x B 129 x H 114 mm

620022 124,80

② **LILIE Classic Serie Whisper King WeißGELB 10 l/min**

3-Kammer Membran-Pumpe, extrem leise, hohe Förderleistung, spezielles, geräuschkämmendes Material. Spezialdichtungen am Pumpenkopf. 10 l/min. 3,1 bar, 12 V, 5,9 A. Selbstansaugend bis 3,0 m. Mit Schlauchanschluss 10 mm. L 212 x B 128 x H 125 mm

620032 168,-

③ **LILIE Soft Serie WeißGELB mit Bypass-Steuerung.**

4-Kammer Membran-Pumpe, lässt das Wasser besonders sanft und leise fließen. Maße: L 205 x B 125 x H 110 mm. Gewicht 2,0 kg. Betriebstemperatur bis 77 °C. Max. Ansaughöhen 7,5 l = 2,5 m, 11,3 l = 3,1 m. Mit Schlauchanschluss 10 mm.

7,5 l/min, 1,4 bar, max. 4,2 A 62990 109,80

11,3 l/min, 2,3 bar, max. 5,5 A 62991 129,80



Serie WeißGELB

Zertifiziert nach der neusten Fassung der DIN 2001-2 (Trinkwasserverordnung). Dies beinhaltet für jede einzelne Komponente eine Prüfung nach KTW und DVGW-W270.

4-Kammer-Pumpe

LILIE-Membranpumpe-Classic Serie

④ **IQflo 11.1 10,0 l/min**

Flüsternd leise Membranpumpe. Abschaltdruck von 1,75 bis 3,2 bar einstellbar. 12 V, 5,9 A. Selbstansaugend bis 3,1 m. Maße: L 210 x B 129 x H 114 mm, Gewicht: 1,8 kg

62989 238,-



5-Kammer-Druckpumpe – Smart Serie

5-Kammer-Membran-Frischwasserpumpe mit elektronischer Regelung. Integrierter Smart-Sensor (Flüsterregelung). Inkl. Anschluss 1/2" Außengewinde.

14,0 l/m, 2,5 bar, max. 6,5 A

Maße: L 230 x B 123 x H 145 mm.

Gew. 2,8 kg. Max. Ansaughöhe 330 cm.

62995 279,-

18,9 l/m, 2,5 bar, max. 10,0 A

Maß: L 260 x B 123 x H 125 mm.

Gew. 3,8 kg. Max. Ansaughöhe 400 cm.

62996 299,-



Ersatzteile Membranpumpen

③ **Druckschalter**

für 62002 & 62003
62032 48,94

④ **Membrankit**

für 62002 & 62003
62034 48,94

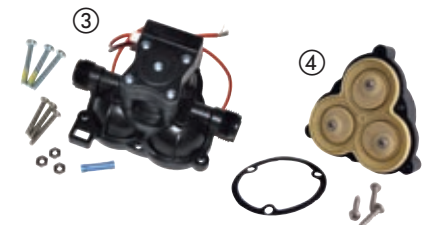

Wasserpumpen und Zubehör



REIMO
TOP-PREIS
12,60

Tauchpumpe 12 I
Höhensparender Seitenanschluss des Schlauchs. Für Schlauch von 10-12 mm. 0,6 bar, 18-24 W. Pumpen-Ø 48 mm

62016 12,60
62016L



Ø 19 mm

Bilgenpumpe Piranha 25 I
12 V-Pumpe für Süß-, Salz- und Schmutzwasser. Gute Förderleistung auch bei Höhen von 5 m. Stromverbrauch von max. 1,7 A. Ø 19 mm

62044 35,90



COMET
SMART - EQUIPMENT - SOLUTIONS

Pumpen-Trockenlaufschutz
für Pumpen mit 12-45 Watt Leistung. Erkennt das längere „Trockenlaufen“ der Pumpe und schaltet diese ab. Verhindert so Überhitzung. Technische Daten: 8,0-14,4 V, Absicherung: 2,5 A, B x H x T 113 x 31 x 63 mm

62047 39,90

Adapter von 12 mm Rohr auf Schlauch



REICH

Schlauch
Pumpe Ø 12 mm

Adapter mit 12 mm Anschluss auf 10 mm Schlauch, mit Rückschlagventil, 62065 8,79
62065L

auf 12 mm Schlauch, ohne Rückschlagventil **650569 4,90**

auf 10 mm Schlauch, ohne Rückschlagventil, **650579 4,90**



12 Volt Tauchpumpen mit Rohrstopfenanschluss für Schlauch – Trinkwassergeeignet

Nr.	Bezeichnung	l/m	bar	Watt	Höhe	Ø Pumpe	Ø Anschluss	Art-Nr.		Preis
①	Geo-Duplo Plus	19,5	1,5	50-90	245 mm	42 mm	10 mm	62074L	62074	38,90
②	Tauchpumpe Lux Plus	16,0	0,85	30-40	-	65 mm	11 mm	62069L	62069	18,60
③	Elegant	19,0	0,55	15-24	-	38 mm	10 mm	62070L	62070	13,40
④	Eco Plus	13,5	0,8	30-45	135 mm	38 mm	10 mm		60095	17,90
⑤	VIP Plus	20,0	1,1	35-45	-	48 mm	10 mm	62068L	62068	19,95
⑥	Ocean	19,0	1,75	70-85	-	48 mm	10 mm	62067L	62067	29,90
⑦	Ocean Softstart	21,0	1,5	45-60	133 mm	48 mm	10 mm	62076L	62076	37,90

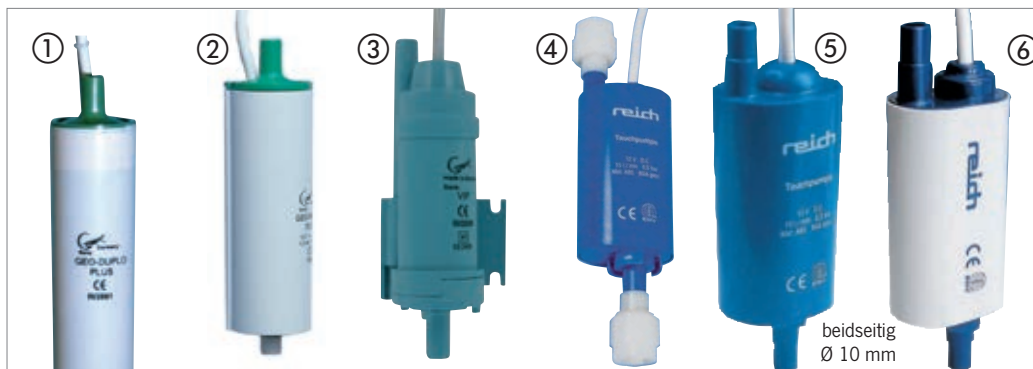

- Verstärken den Wasserdruck bei langen Leitungswegen
- Auch als Außenpumpe, jedoch nicht selbstansaugend
- Einfach in die Schlauchleitung einbinden
- Leicht zu reinigen
- Für kurzen Trockenlauf geeignet
- Leiser Betrieb
- Für Trinkwasser geeignet

Inline-Pumpen für Schlauch mit Überwurfmutter oder mit Rohrstopfenanschluss Ø 10 mm

Nr.	Bezeichnung	Hersteller	l/m	bar	Watt	Höhe	Ø Pumpe	Anschluss	Art-Nr.		Preis
①	Geo-Duplo-Inline Plus		19,5	1,5	50-90	270 mm	42 mm	Stutzen 10 mm	62077L	62077	48,90
②	Geo-Inline Plus		19,0	0,7	25-50	150 mm	42 mm	Stutzen 10 mm	62075L	62075	22,50
③	VIP-Inline plus		23,0	1,1	35-45	142 mm	48 mm	Stutzen 10 mm	62078L	62078	22,80
④	Verstärkerpumpe		15,0	0,5	10-20	-	48 mm	Überwurfmutter	62024L	62024	29,99
⑤	Verstärkerpumpe 15		15,0	0,5	-	-	48 mm	Stutzen 10 mm	620631L	620631	29,95
⑥	Verstärkerpumpe 18		18,0	0,8	-	-	45 mm	Stutzen 10 mm	620632L	620632	41,44

- Zum Teil Trinkwasserkonform nach DIN 2001-2
- Anschluss mit Schlauchschelle an jeden Schlauch mit passenden Durchmesser möglich
- Für kurzen Trockenlauf geeignet
- Geringer Durchmesser – für kleine Kanisteröffnungen passend



REIMO
TOP-PREIS
ab **12,99**

Preiswerte Tauchpumpen mit Rohrstutzenanschluss für Schlauch Innen-Ø 10-12 mm

Nr.	Bezeichnung	l/m	bar	Watt	Gewicht	Ø Pumpe	Trinkwasserkonform	Art-Nr.		Preis
①	Pumpe Standard	10	0,5	10-18	150 g	43 mm	ja	620201L	620201	18,50
②	Pumpe Easy 14	14	0,5	-	145 g	45 mm	ja	620601L	620601	19,50
③	Tauchpumpe 10 l	10	1,5	40	-	38 mm	nein		62130	12,99
④	Tauchpumpe 15 l	15	1,5	50	-	49 mm	nein		62131	14,20

- Trinkwasserkonform nach DIN 2001-2
- Anschluss mit UniQuick-System kompatibel oder mit Adapter für Schlauchanschluss geeignet
- Leicht zu reinigen
- High-Tech-Dichtung selbstschmierend
- Für kurzen Trockenlauf geeignet
- Besonders hygienische Oberfläche
- Passende Schlauchadapter siehe links



Trinkwasserkonforme 12 V Tauchpumpen für Rohrsystem UNI-QUICK mit Außen-Ø 12 mm

Nr.	Bezeichnung	l/m	bar	Watt	Gewicht	Ø Pumpe	Ø Anschluss	Art-Nr.		Preis
①	Pumpe Power Easy 12	12	0,6	10-18	155 g	45 mm	12 mm	62073L	62073	25,50
②	Pumpe Power Plus	19	1,1	35-45	175 g	45 mm	12 mm	620661L	620661	40,90
③	Pumpe Power Jet	22	1,8	70	270 g	54 mm	12 mm	62071L	62071	42,70
④	Pumpe Power Jet Plus	25	2,1	75	270 g	54 mm	12 mm	62072L	62072	51,90
⑤	Powerpumpe Twin	19	1,4	55	325 g	80 mm	12 mm	620641L	620641	53,90

REICH

- Zum Teil Trinkwasserkonform nach DIN 2001-2
- Anschluss mit Überwurfmutter an den meisten Gewebeschläuchen möglich
- High-Tech-Dichtung selbstschmierend
- Für kurzen Trockenlauf geeignet
- Geringer Durchmesser – für kleine Kanisteröffnungen geeignet



Klemm-Muttern
als Ersatzteil für Schlauch
Innen-Ø 10 mm/Außen-Ø 15 mm
3 Stk. **650171** **3,30**

Tauchpumpen mit Überwurfmutter für Schlauch mit Innen-Ø 10 mm und Außen-Ø 16 mm

Nr.	Bezeichnung	l/m	bar	Watt	Gewicht	Ø Pumpe	Trinkwasserkonform	Art-Nr.		Preis
①	Hochleistungspumpe	18	0,9	30-40	180 g	45 mm	ja	620231L	620231	38,50
②	Tauchpumpe 12 l	12	0,5	10-18	160 g	45 mm	ja	620211L	620211	36,90
③	Powertauchpumpe	18	1,1	35-45	185 g	45 mm	ja	620621L	620621	40,90
④	Tauchpumpe 15 l	15	0,5	10-20	190 g	48 mm	nein	62022L	62022	33,95

REICH

Wasserpumpen-Zubehör

Rückschlagventile – Verhindern das Zurückfließen des Wassers in der Wasserleitung.



6,50

Rückschlagventil
Schmales Rückschlagventil mit Schlauchanschluss 10 mm.
E089 6,50



**Rückschlagventil
Messing**
Max. Druck 10 bar. Mit Messinggehäuse, Schlauchanschluss 10 mm.
65307 11,50



**Rückschlagventil
Kunststoff**
Schlauchanschluss 10 mm.
65300 5,99



Rückschlagventil
Mit Gewindetülle, Schlauchanschluss 10 und 12 mm.
65081 7,50



Rückschlagventil
Schlauchanschluss 10 und 12 mm.
650669 7,50



**Großes
Rückschlagventil**
Robuste Ausführung, Schlauchanschluss 12 mm. Max. Druck 5,6 bar.
65304 27,90

Pumpenzubehör



für Tauchpumpen von REICH

Sieb für Tauchpumpen
Verhindert das Eindringen von Schmutz in die Pumpe.
62026 3,99



Gummidurchführung
für Kabel. Innen-Ø 5 mm. Lochmaß für Bohrung 10 mm.
62033 0,45

Druckschalter für Tauchpumpen – Stärkere Tauchpumpen können so als Automatikpumpe benutzt werden.



**Digitaler Druckschalter
0,8–1,4 bar**
Für externe Pumpen, mit LED-Anzeige für Betriebsstatus. Mit 12 mm Speedfit-Anschluss und 2 Schlauchtüllen. Pumpe wird automatisch abgeschaltet, ideal für Hähne ohne Schalter und zum Umrüsten auf Druckpumpen. Druck von 0,8 bis 1,4 bar.
62007 111,90
62007L



**Druckschalter
0,4 bar**
Membranschalter mit Rückschlagventil, max. 15 A. Schlauchanschluss Ø 10 oder 12 mm
10 mm 62030 16,99
10 mm 62030L
für Uniquick Ø 12 mm 620301 17,90

**Druckschalter
1,0 bar**
Membranschalter mit Rückschlagventil, Schaltleistung max. 15 A, Schlauchtülle Ø 10 oder 12 mm.
10 mm 62014 16,70
für Uniquick Ø 12 mm 620141 16,90

Universal Wasserfilter – Zur Montage in die Schlauchleitung und an der Pumpe.



**Feinfilter –
Aufschraubbarer
Klarsichtdeckel
zum Reinigen**
Filter komplett, Schlauchanschluss 10 und 12 mm.
65305 12,90
Filtereinsatz, Ersatzteil 653051 5,95



**Filter –
mit aufschraubbarem Gehäuse**
Schlauchanschluss 10 mm.
65301 6,20



**Kunststoff-Filter –
mit transparentem Gehäuse**
Für große Pumpen
Schlauchanschluss 12 mm oder 1/2" Außengewinde. 65302 15,10



**Zubehör zum elektrischen
Anschluss von Pumpen –
Batteriekasten**
Für die kompakte Wasseranlage. Zur Aufnahme von 2 x 6 V Blockbatterien. 1 m Anschlusskabel, falsches Einsetzen der Batterie unmöglich. Maße: 155 x 70 x 110 mm. Ohne Batterien. 81340 5,50

Fußschalter
zum Ein- und Ausschalten der Pumpe. Die Befestigung erfolgt am Boden. Maße: 60 x 45 x 32 mm.
62039 5,95

Passende Blockbatterie 6 V.
Mit 2 Batterien hintereinander (in Reihe) hat man 12 V.
81339 5,50



Druckpumpenvorfilter
① Filter mit Ausgang 1/2" Außengewinde. Eingang 1/2" Innengewinde.
62046 9,90
62046L
② Filter mit Ausgang auf Schlauchtülle für Schlauch mit Innen-Ø 10 mm. Eingang 1/2" Innengewinde.
65306 12,99
65306L

Schläuche und Rohre für jeden Zweck



Extra flexibler Trinkwasserschlauch 10 mm

Flexibel und abriebfest. Temperaturbeständig: Blau bis +20°C, kurzfristig bis 70°C, Rot bis +60°C, kurzfristig bis 100°C.

10 x 3,0	weiß/blau	lfm	650042	3,80
10 x 3,0	weiß/rot	lfm	650043	4,20



Trinkwasserschlauch mit Gewebeeinlage

Dank Gewebe für Druckwasseranlagen geeignet. Erfüllt die neuste Trinkwasserverordnung. Für Kalt- und Warmwasser. 10 mm Innen-Ø, 15 mm Außen-Ø.

Ø in mm	Farbe	Menge	Art.-Nr.	Preis
10 x 2,5	blau	lfm	650041	1,99
10 x 2,5	blau	5 m	650046	9,90
10 x 2,5	blau	50 m	650049	84,90
12 x 3,0	blau	lfm	650044	4,80



Trinkwasserrohr für Stecksysteme

Für Frischwasseranlagen nach KTW geeignet. Druckfest bis 10 bar bei 20°C und 6 bar bei 65°C. Lebensmittelecht. Rollenware.

Außen-Ø	Farbe	Für System	Art.-Nr.	Preis
12 mm	blau	Speedfit lfm	65360	1,99
12 mm	rot	Speedfit lfm	65361	1,99
12 mm	bl/sw	Uni Quick lfm	650509	3,20
12 mm	rot/sw	Uni Quick lfm	650519	3,20
14 mm	rot/sw	Uni Quick lfm	65051	3,20

PVC Schlauch klar 8 mm



8 mm Innendurchmesser. Transparent, daher sind Verschmutzungen im Schlauch gut zu erkennen.

Ø mm	Farbe	Eigenschaft	Menge	Art.-Nr.	Preis
8x2,0	klar	ohne Gewebe	lfm	65102	1,30
8x2,0	klar	ohne Gewebe	50 m	651029	49,99



Rohre als Stangenware

Verschiedene Wasserrohre für Frisch- oder Abwasser. Auch für andere Anwendungen geeignet.

Außen-Ø	Farbe	Für System	Länge	Art.-Nr.	Preis
15 mm	weiß	Speedfit	2 m	65362	7,70
28 mm	schwarz	Abwasser-	1 m	65160	3,60
28 mm	schwarz	stecksystem	2 m	65161	6,60



Spiralschlauch für Abwasser

Schlauch mit umlaufender Kunststoffspirale. Drückt sich nicht so schnell zusammen.

Innen-Ø	Farbe	Menge	Art.-Nr.	Preis
19 mm	grau	lfm	65100	2,95
25 mm	grau	lfm	65101	3,50
30 mm	grau	lfm	65201	4,50
40 mm	grau	lfm	65200	5,80



Frishwassereinfüllschlauch

Als Befüllschlauch für Trinkwasser nach Trinkwasserverordnung (KTW) geeignet. Als Verbindung zwischen Einfüllstutzen und Tank.

Innen-Ø	Farbe	Menge	Art.-Nr.	Preis
40 mm	weiß	lfm	65202	11,-

Zubehör für Schläuche im Überblick



Spiralschlauchschellen

für Schlauch-Ø	Menge	lose	Art.-Nr.	Preis
19 mm	5 Stk.	65107	651070	4,40
25 mm	5 Stk.	65108	651080	4,90
40 mm	2 Stk.	65109	651090	3,99



Gewebeschlauchschellen

Spannbereich	Menge	lose	Art.-Nr.	Preis
10-16 mm	5 Stk.	verzinkt	650050	3,60
10-16 mm	5 Stk.	V2A	650010	12,40
16-25 mm	2 Stk.	65105	651050	3,80
25-30 mm	2 Stk.	65106	651060	3,90
32-50 mm	2 Stk.	65205	652050	6,99
50-70 mm	1 Stk.		49488	1,90
70-90 mm	1 Stk.	V2A	72262	9,95
80-100 mm	1 Stk.		480641	1,90



Befestigungsschellen

Geben dem Schlauch sicheren Halt. Aus Kunststoff.

Klemmbereich	Menge	lose	Art.-Nr.	Preis
6-8 mm	1 Stk.		751030L	0,30
6-8 mm	10 Stk.		751030	2,99
10-11 mm	1 Stk.		75120L	0,30
10-11 mm	10 Stk.		75120	2,99
15-16 mm	5 Stk.	651570L	651570	2,70
17-18 mm	5 Stk.	651590L	651590	2,99
23-25 mm	5 Stk.	65157L	65157	4,99



Kunststoffschlauchschellen

Spannbereich	Menge	lose	Art.-Nr.	Preis
15-17 mm	5 Stk.	65007L	650070	2,75
17-19 mm	5 Stk.	650060L	650060	2,95
19 mm	5 Stk.	650080L	650080	6,19

Trinkwasserrohrsystem

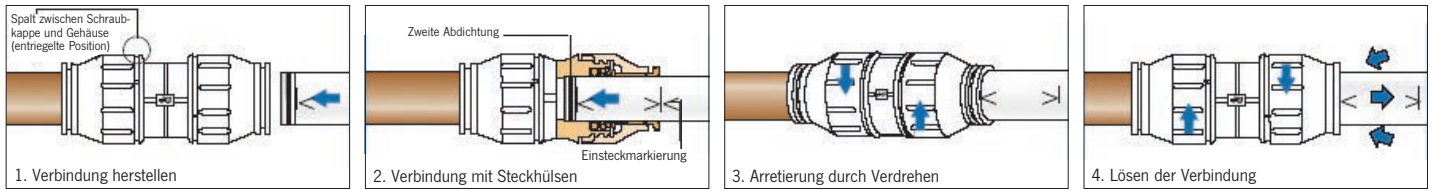

Speedfit – Steckbares Rohrsystem für Frischwasserversorgung

Twist and lock

- Einfache und schnelle Installation – keine Querschnittsverengung
- Druckfest bis 7 bar und bis 70°C
- Ohne Werkzeug montierbar, ideal für Selbstverlegung
- Kein zusätzliches Dichtmaterial notwendig, mehrfaches Lösen möglich

<p>Verbinder gerade 1 Stück 12 mm 65367 4,30 15 mm 65368 3,50</p>	<p>Winkelverbinder 90° 2 Stück 12 mm 65363 9,95</p>	<p>T-Verbinder 1 Stück 12 mm 65365 6,60 15 mm 65366 4,95</p>	<p>Rohrendkappe Endstopfen als Rohrabschluss 12 mm 65373 4,40 15 mm 65374 2,85</p>	<p>Sicherungsringe Für sicheren Halt. Pro Stück 12 mm 65389 0,60 15 mm 65390 0,50</p>	<p>Stützhülsen 12 mm Bei Verwendung von Kunststoffrohr wird die Verwendung von Stützhülsen empfohlen. Stützhülse einfach 65395 0,85 Stützhülse Superseal mit zweiter Dichtung 65396 1,35</p>
<p>ab 1,99</p> <p>Trinkwasserrohr, Außen-Ø 12 mm 12 mm, Blau, pro lfm. 65360 1,99 12 mm, Rot, pro lfm. 65361 1,99 15 mm, Weiß, 2 m Stange 65362 7,70</p>		<p>Klemmen für Rohr 12 mm, 10 Stück 65393 6,60 15 mm, 5 Stück 65391 3,20</p>	<p>Verschlussstopfen für Steckverbinder 12 mm 65375 2,50 15 mm 65376 2,-</p>	<p>Schlauchverbinder auf 10 mm Schlauch. Zur Anbindung an Wasserschlauch 15 mm 65378 3,60</p>	
<p>Rückschlagventil Mit Schraubkappe zum Entlüften. Länge ca. 98 mm. 15 mm 65385 19,50</p>	<p>Absperrhahn beidseitiger Anschluss für 15 mm Rohr. Länge ca. 82 mm. 15 mm 65384 13,40</p>	<p>Pumpenanschluss Verbinder 1/2" Innengewinde. Kupplung auf Überwurfmutter 1/2" IG, passend zum Anschluss von Druckpumpen. 12 mm 65380 7,65</p>	<p>Schraubverbinder 3/8" Innengewinde. Kupplung auf Überwurfmutter 3/8" Innengewinde 12 mm 65379 7,20</p>	<p>Schraubverbinder 3/8" Außengewinde. Kupplung auf Gewindeanschluss 3/8" Außengewinde. Messing. 12 mm 653821 10,60</p>	<p>Schraubverbinder 1/2" Außengewinde. Kupplung auf Gewindeanschluss 1/2" Außengewinde. Messing. 12 mm 65382 7,20</p>

Zubehör für Speedfit und UniQuick-Rohrsystem Ø 12 mm

<p>Sicherheitsventil Öffnet bei 2,8 bar. Auch als Ablassventil. Ø 12 E3054 34,-</p>	<p>Truma Frost Control Sicherheitsventil mit Anschlüssen für 12 mm Rohrsysteme. Temperaturgesteuertes, stromloses Ventil zum Schutz vor Frostschäden Ø 12 721808 139,-</p>	<p>Druckschalter 0,4 bar Mit Rückschlagventil. Schaltleistung 15 A. Ø 12 620301 17,90</p>	<p>Druckschalter 1 bar Mit Rückschlagventil. Schaltleistung 15 A. Ø 12 16,90 16,90</p>	<p>TRUMA COMBI Warmwasserabgang für Truma Combi Heizung. Ø 12 721804 17,50</p>	<p>TRUMA COMBI Kaltwasseranschluss für Boilerzulauf an Truma Combi Heizung. Ø 12 721803 17,50</p>
	<p>Externer, digitaler Druckschalter Z.B. für Tauchpumpen. Erkennt auch Druckverlust bei Undichtigkeiten. Einstellbar von 0,8 bis 1,4 bar. Ø 12 62007L 62007 111,90</p>	<p>ALDE Boileranschluss Warmwasserabgang mit Rückschlagventil und Entlüftungsschlauch 0,5 m. Ø 12 48253 38,-</p>	<p>ALDE Boileranschluss Kaltwasserzulauf Ø 12 48255 19,99</p>		

Steckbares 12 mm Rohrsystem für Frischwasser

- Schnelle Montage durch Einstecken des Rohres in die Fittings
- Die Verbindungen lösbar und wieder verwendbar
- Exakte Verlegung ohne Wassersäcke, dadurch wird das Risiko einer nicht vollständigen Entleerung bei Frost minimiert
- Verlegung ohne Knickstellen, für optimalen Schutz
- 100 % dicht bis zu einem Druck von 6 bar bei 80° C
- Frostfestes, lebensmittelechtes PE-Rohr, Außen-Ø 12 mm
- Alle Verbinder inkl. Sicherungsringen



Lebensmittelqualität
für
Trinkwasser
geprüft nach DIN

Mit KTW und
DVGW W270 Zulassung

Stecksystem für
einfache Montage

 <p>Kaltwasserrohr Blau/schwarz, pro lfm. Angabe des Außen-Ø: Ø 12 650509 3,20</p>	 <p>Warmwasserrohr Rot/schwarz, pro lfm. Angabe des Außen-Ø: Ø 12 650519 3,20</p>	 <p>Gerader Verbinder Ø 12 650529 6,25</p>	 <p>Winkelverbinder Ø 12 650539 6,50</p>	 <p>Y-Verbinder Ø 12 650545 8,90</p>	 <p>T-Verbinder Ø 12 650549 8,90</p>
 <p>T-Verteiler Ø 12 650547 8,30</p>	 <p>Mehrfach-Verbinder Ø 12 650559 16,50</p>	 <p>Tankdurchführung Ø 12 650557 6,60</p>	 <p>Gerader Verbinder auf 12 mm Schlauchtülle Ø 12 650569 4,90</p>	 <p>Gerader Verbinder auf 10 mm Schlauchtülle Ø 12 650579 4,90</p>	 <p>Gerader Verbinder auf 1/2" Überwurf- mutter, z. B. für Druck- pumpe Ø 12 650589 7,45</p>
 <p>Adapter 8 mm Rohr z. B. als Boileranschluss Ø 12 65077 11,-</p>	 <p>Adapter 10 mm Rohr z. B. für TRUMA Boiler oder Tauchpumpen Ø 12 650629 9,20</p>	 <p>Schlauchstecktülle auf 10/12 mm Schlauch Ø 12 650659 2,95</p>	 <p>Winkelverbinder auf 12 mm Schlauchtülle Ø 12 650599 44,70</p>	 <p>Winkelsteck- anschluss mit Rohr Ø 12 650609 4,90</p>	 <p>Winkelverbinder auf 1/2" Überwurf- mutter, z. B. für Druck- pumpe Ø 12 650619 6,95</p>
 <p>Adapter 8 mm Rohr z. B. als Boileranschluss Ø 12 65078 8,40</p>	 <p>Adapter 10 mm Rohr z. B. für TRUMA Boiler oder Tauchpumpen Ø 12 650639 8,95</p>	 <p>Adapter mit Schlauch Schlauchstück auf 12 mm UniQuick Ø 12 65079 13,10</p>	 <p>Rückschlagventil Ø 12 650543 8,40</p>	 <p>Rückschlagventil auf 10 mm Schlauch- tülle Ø 12 650544 8,50</p>	 <p>Endstopfen Ø 12 650679 4,90</p>
 <p>90° Bogen für Rohrbiegungen Ø 12 650709 2,25</p>	 <p>Verschlussstopfen Ø 12 650689 1,95</p>	 <p>Tank- verschraubung mit Gegenmutter 1/2" Ø 12 65080 7,75</p>	 <p>Entleerungsventil auch zur Entlüftung Ø 12 650540 10,90</p>	 <p>Ablassventil 1 Eingang Ø 12 650538 10,95</p>	 <p>Ablassventil 2 Eingänge Ø 12 650537 12,95</p>
 <p>Rohrschelle einfach 5 Stück Ø 12 650749 5,99</p>	 <p>Rohrschelle doppelt 5 Stück Ø 12 650747 7,90</p>	 <p>Adapter 12 / 14 von UniQuick 12 mm auf UniQuick 14 mm 65076 8,50</p>	 <p>Sicherung Sicherungsclips 5 Stück, als Ersatz 65083 5,99</p>	 <p>Rohrschere 65075 78,90</p>	

Frischwasserzubehör für Schlauchsysteme

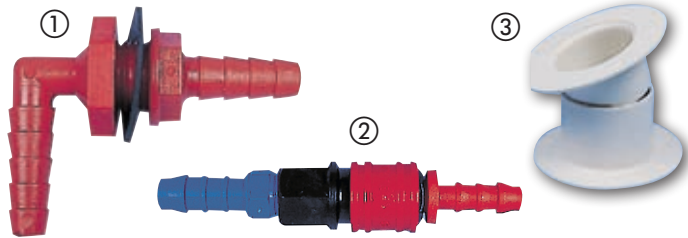

Verschraubungen und Zubehör

- ① **Winkelverschraubung** zur Wasserentnahme aus Tank und Kanister, für 10/12 mm Wasserschlauch. **65028** **4,30**
65028L
- ② **Schnellkupplung** zum Trennen/Absperren von der Wasserleitung, Ø 10 mm. **65027** **14,50**
- ③ **Bodendurchführung:** Ø von 8-25 mm beliebig aufzubohren, für Bodenstärken von 23-45 mm. **65010** **3,70**
65010L

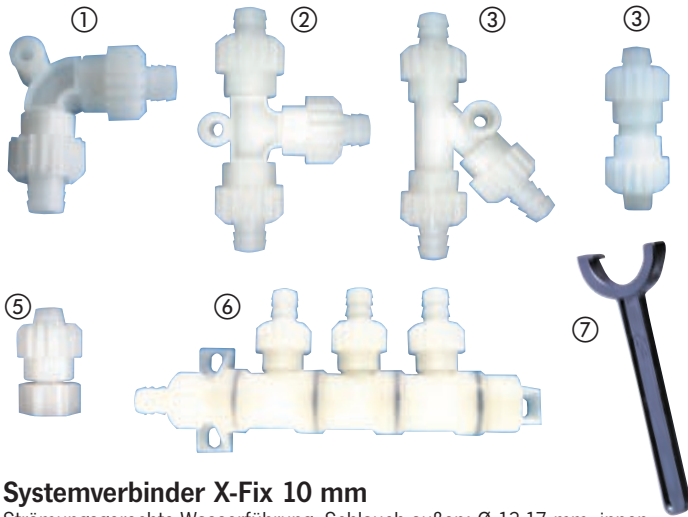

Systemverbinder X-Fix 10 mm

Strömungsgerechte Wasserführung, Schlauch außen: Ø 13-17 mm, innen immer Ø 10 mm. Wasserverteiler flexibel einsetzbar durch Verdrehen der Anschlüsse. Inkl. Mutter – keine Schelle notwendig. Mit Bohrung für Schraube zur sicheren Befestigung.

- ① **Bogen 90°** **61240** **3,90**
- ② **T - Stück** **61241** **4,05**
- ③ **Y - Stück** **61242** **3,70**
- ④ **Verbindungsstück** **61243** **2,90**
- ⑤ **Adapter 3/8" auf X - Fix** **61244** **3,80**
- ⑤ **Adapter 1/2" auf X - Fix** **61245** **3,80**
- ⑥ **Verteiler 3 Abgänge** **61246** **10,90**
- Verteiler 4 Abgänge** **61247** **12,90**
- Verteiler 5 Abgänge** **61248** **16,90**
- ⑦ **Montageschlüssel X-Fix** **61249** **4,40**

Messing-Adapterstücke mit Schraubgewinde



- Adapter 1/2" auf 1/2" **65071** **6,70**
- Adapter 1/2" auf 3/8" **65072** **6,80**
- Adapter 1/2" auf 1/4" **65073** **9,90**



Magnetventil 12 Volt

Elektrisch geschaltetes Absperrventil stromlos geschlossen. Mit Innengewinde 1/4", inkl. 2 Anschlussstüben für 10 mm Schlauch. Sichere Befestigung an 2 Gewindelöchern an der Unterseite. 12 V, max. 1 A, 224 g, H/B/T: ca. 61/32/58 mm.

- 65000** **35,50**

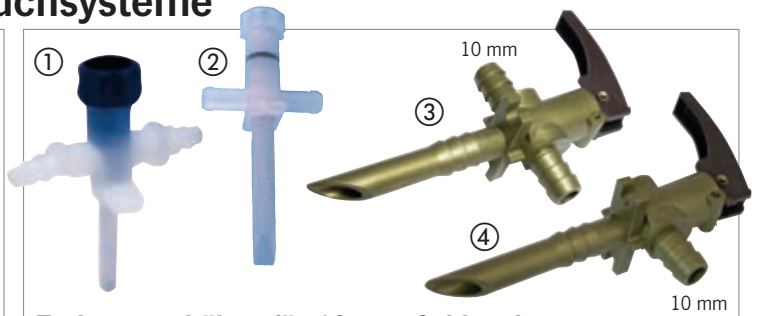

Entleerungshähne für 10 mm Schlauch

Ablassventile können zwischen die Wasserleitung oder an deren Ende zur Entleerung eingebaut werden. Damit ist eine vollständige Entleerung der Schlauchleitungen möglich, was z.B. bei Frost die Gefahr des Einfrierens und Platzens des Wasserschlauches weitgehend verhindert.

- ① **Durchgangsventil Kunststoff** **65042** **8,80**
- ② **Durchgangsventil Kunststoff einfach** **E155** **7,95**
- ③ **Durchgangsventil Kunststoff, 2 Eingänge, mit Kipphebel.** **65043** **18,90**
- ④ **Endablassventil Kunststoff, 1 Eingang, mit Kipphebel.** **65044** **13,90**

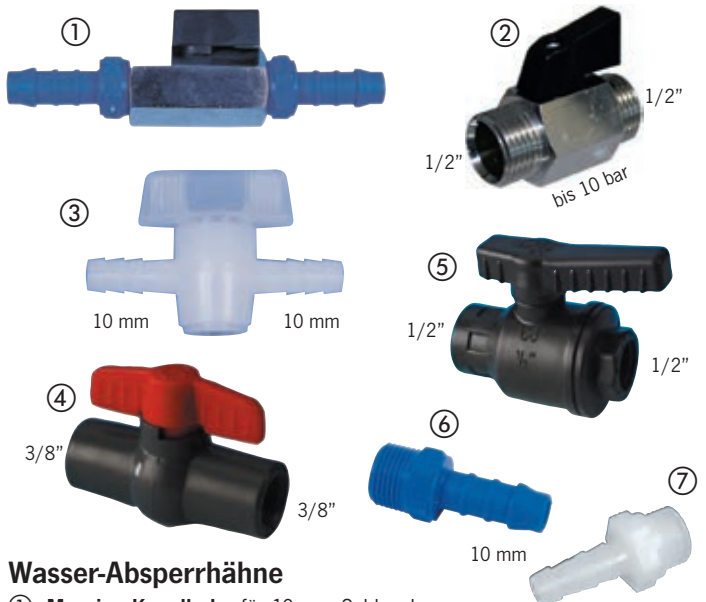

Wasser-Absperrhähne

- ① **Messing Kugelhahn** für 10 mm Schlauch, zum Absperrn einer Druckwasseranlage. **65041** **13,90**
65041L
- dito, für 19 mm Schlauch. **65143** **19,50**
- ② **Messing Kugelhahn** beidseitig 1/2" Außengewinde, druckfest bis 10 bar. **65069** **13,10**
- ③ **Absperrhahn** 10 mm für drucklose Wasseranlagen. **65040** **5,90**
- ④ **Kugelhahn 3/8"**, Kunststoff, grau, mit beidseitigem Rohr-Innengewinde. **65146** **6,99**
- ⑤ **Kugelhahn 1/2"**, Kunststoff, schwarz mit beidseitigem Rohr-Innengewinde. **65147** **13,50**
- Übergangsverbinder** auf 10 mm Schlauch.
- ⑥ 3/8" Außengewinde, 2 Stück, passend für 65146. **65024** **5,50**
65024L
- ⑦ 1/2" Außengewinde, 2 Stück, passend für 65147. **65025** **5,80**
65025L



Kabelbinder

Zur schnellen Befestigung von Schläuchen oder Kabeln. Kunststoff, farbig sortiert.

- 200 x 3,5 mm**, 100 Stück **810780** **3,70**
- 295 x 3,6 mm**, 100 Stück **81079** **5,95**

GP* = Grundpreis pro angegebener Einheit

Blaue Nummern = Händler-Info für lose Waren in Verpackungseinheiten

Frishwasserzubehör für Schlauchsysteme



Metall-Schlauchschele

für 10 mm Schlauch, verzinkt,
Klemmbereich 10–16 mm

5 Stück	650050	3,60
100 Stk.	65005	51,80
	65005L	



Edelstahl-Schlauchschele

für 10 mm Schlauch,
Klemmbereich 10–16 mm

5 Stück	650010	12,40
100 Stk.	65001	204,-
	65001L	

Extra flexibler Trinkwasserschlauch 10 mm



Flexibler, abriebfester Frishwasserschlauch.
Temperaturbeständig:
Weiß/Blau bis +20°C, kurzfristig bis 70°C;
Weiß/Rot bis +60°C, kurzfristig bis 100°C.
Innen-Ø 10 mm, Außen-Ø 16 mm.

Farbe Weiß/Blau für Kaltwasser, lfm.	650042	3,80
Farbe Weiß/Blau für Kaltwasser, 50 m Rolle	650002	154,90
Farbe Weiß/Rot für Warmwasser, lfm.	650043	4,20
Farbe Weiß/Rot für Warmwasser, 50 m Rolle	650003	174,90



Schlauchclip

Befestigungsschele für 10 mm
Schlauch, Klemmbereich 15–16 mm.

5 Stück	651570	2,70
	651570L	

für 12 mm Schlauch,
Klemmbereich 17–18 mm.

5 Stück	651590	2,99
	651590L	

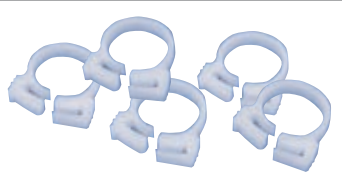

Kunststoff-Schlauchschele

Quick-Clip für 10 mm Schlauch,
Klemmbereich 15–17 mm.

5 Stück	650070	2,75
	65007L	

für 12 mm Schlauch,
Klemmbereich 17–19 mm.

5 Stück	650060	2,95
	650060L	



Entspricht der
Trinkwasserverordnung



Gewebeschlauch Innen-Ø 10 mm nach KTW

Gewebeschlauch 10 x 2,5 mm
10 mm Ø innen, 15 mm Ø außen.

Farbe Blau für Kaltwasser, lfm.	650041	1,99
Farbe Blau für Kaltwasser, 5 m	650046	9,90
Farbe blau für Kaltwasser, 50 m	650049	84,90

GP*1,98/ 1 m
GP*1,70 / 1 m



Anschraublasche

Schlauchführung
90° für Schlauch bis Außen-Ø
16 mm, bildet einen engen Radius
ohne Knickgefahr. Auch zur
Befestigung. Mit Anschraublasche.

	650190	2,40
--	---------------	-------------



Federband-Schlauchschele

für 10 mm Schlauch, vorgespannt,
Klemmbereich 15,7–16,5 mm.

5 Stk.	65049	4,95
--------	--------------	-------------

Trinkwasser-Verteilung

- Optimierter Wasserfluss durch abgestimmte Teile
- Erfüllt alle Normen, getestet und zertifiziert
- Schnelle Montage mit Federbandschlauchschele
- Perfekt mit dem extra flexiblen Wasserschlauch (650042 + 650043)



Gerader Verbinder
für 10 mm Schlauch.

2 Stück	64330	1,90
---------	--------------	-------------



90° Verbinder
für 10 mm Schlauch.

2 Stück	64308	2,50
---------	--------------	-------------

Schlauchverbinder 10 mm und 12 mm



G-Verbinder 2 Stück

10 mm	650230	3,60
	65023	
12 mm	65035	4,15
	65035L	

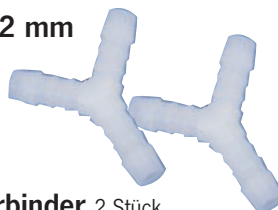

Y-Verbinder 2 Stück

10 mm	650200	3,20
	65020	
12 mm	65036	4,20
	65036L	



T-Verbinder 2 Stück

10 mm	650220	3,60
	65022	
12 mm	65037	4,20
	65037L	



90°-Verbinder 2 Stück

10 mm	650210	3,95
	65021	
12 mm	65038	4,20
	65038L	



T-Verbinder
für 10 mm Schlauch.

2 Stück	64309	2,95
---------	--------------	-------------



Y-Verbinder
für 10 mm Schlauch.

2 Stück	64312	3,20
---------	--------------	-------------

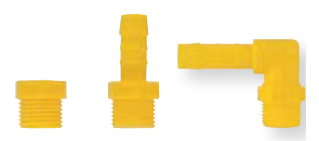

Anschlüsse für Wasserverteiler
für 10 mm Schlauch.

Stopfen 3/8"	E10084	1,30
Anschluss gerade	64313	1,30
Anschluss 90°	64314	1,50



Wasserverteiler 4 Abgänge
für 10 mm Schlauch, erweiterbar.
Mit Montagebohrungen.

	65026	49,90
--	--------------	--------------

GP* = Grundpreis pro angegebener Einheit

Blau Nummern = Händler-Info für lose Waren in Verpackungseinheiten

Abwasserinstallation mit Schlauch

Schlauchanschlüsse und Verbinder 19 mm und 25 mm



Flansch gerade

Tankanschlussverschraubung für Abwasserschläuche 19 mm.

19 mm Schlauch **65150** 3,75
65150L
25 mm Schlauch **65155** 4,50
65155L

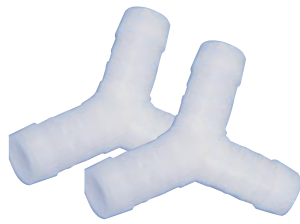

Y-Verbinder

19 mm, 2 Stück **651200** 4,90
65120

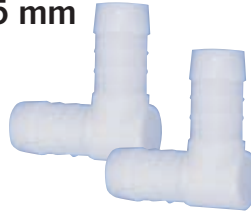

L-Verbinder

19 mm, 2 Stück **651210** 3,50
65121
25 mm, 2 Stück **65125** 6,40
65125L



Flansch 90°

Tankanschlussverschraubung für Abwasserschläuche.

19 mm Schlauch **65151** 5,10
65151L
25 mm Schlauch **65156** 5,80
65156L

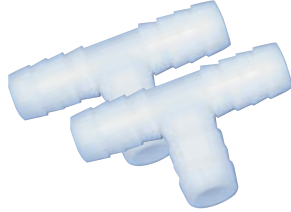

T-Verbinder

19 mm, 2 Stück **651220** 4,90
65122
25 mm, 2 Stück **65124** 5,40
65124L

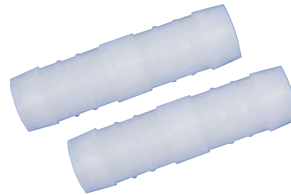

G-Verbinder

19 mm, 2 Stück **651230** 4,99
65123
25 mm, 2 Stück **65127** 6,10
65127L



Geruchsverschluss

Keine unangenehmen Gerüche mehr aus dem Abwassertassertank. Der Schlauch wird eingeklickt. Passend für 19 mm und 25 mm.

Ohne Schlauch **65239** 13,30



ab **7,99**

Montage zwischen Schlauch und Wassertank.

19 mm Schlauch **65110** 7,99
65110L
25 mm Schlauch **65111** 10,20
65111L

Schnellanschlüsse für Tank- und Schlauchverbindungen

Schlauch Anschlussadapter IG

Schlauchverbinder mit Schraub-sicherung. Schlauch einschieben und mit Überwurfmutter fixieren. Andere Seite Innengewinde, z.B. für 65399.

20 mm x 1/2" IG **65499** 3,90
20 mm x 3/4" IG **654990** 4,45



Gerader Steckflansch

Tankanschlussverschraubung mit Außengewinde. Wird von außen in den Tank gesteckt und verklemmt.

1/2" AG **65399** 7,90
3/4" AG **653991** 8,45



Stufenbohrer

Zum Bohren von Löchern in Wassertanks, z.B. zur Flanschmontage.

Geeignet für 65339 oder 653391.
65398 89,90



Schläuche und Schellen 19 mm und 25 mm



Spiralschlauch

Abflussschlauch für Spülbecken und Duschen. Flexibel, max. Rollenlänge 30 m.

19 mm (3/4"), lfm. **65100** 2,95
25 mm (1"), lfm. **65101** 3,50



Metall-Schlauchschellen

Universalschlauchschellen. 2 Stück. Klemmbereich 16-25 mm **651050** 3,80
65105
25-30 mm **651060** 3,90
65106



Spezialschlauchschellen für Spiralschläuche

Besonders schonend zum Schlauch, da keine scharfen Kanten. 5 Stück.

19 mm (3/4") **651070** 4,40
65107
25 mm (1") **651080** 4,90
65108



Befestigungsschellen für 19 mm Spiralschlauch

Klemmbereich ca. 25 mm. 5 Stück **65157** 4,99
65157L

Absperrhähne und Bajonettverbinder für 19 mm Schlauch



Messing Kugelhahn

Mit Schlauchanschlüssen 19 mm. 19 mm (3/4") **65143** 19,50



Kunststoffhahn

Absperrventil mit 2 Außengewinden. **65140** 22,50

Anschlussflansch

Mit 19 mm Schlauchanschluss für 65140. 2 Stück **651410** 9,50
651410L



Bajonettverbinder

Zur schnellen Verbindung von 2 Schläuchen. Je 1 Stück. Mit 19 mm Schlauchanschluss oder 3/4" Gewinde, (auch kombinierbar).

Mit 3/4" Gewinde **65409** 6,55
Für Schlauch **65410** 6,55

Steckbares Abwasserrohrsystem 28 mm



Abwasserrohr

Rohr Ø 28 mm
1 m **65160** 3,60
2 m **65161** 6,60



Winkel 90°

65163 3,50



Winkel 45°

65172 3,80



Verbinder gerade

um 2 Rohre zu verbinden
65173 2,80



T-Stück

65162 3,99



Y-Stück

65171 3,90



Übergangsstück

Adapter von Rohr auf
3/4" Abwasserschlauch
65164 1,50

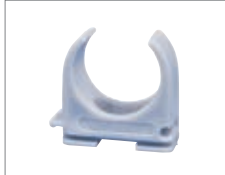

Rohrschelle

5 Stück
651651 8,40



Geruchsverschluss

mit Reinigungsöffnung
65170 9,90



Wasserablauf 90°

mit Geruchsverschluss
und Stöpsel
65167 17,30



Wasserablauf

gerade, ohne Geruchsver-
schluss, mit Stöpsel
65169 15,10



Wasserablauf 90°

ohne Geruchsverschluss
mit Stöpsel
65168 14,90



Übergangsstücke

① Ø 20 mm
65191 1,30
② für Duschwanne
65192 2,20



Reduzierstück

für Abwasserrohr
65190 1,95



Wasserabfluss

mit 24 mm Rohran-
schluss für 28 mm Rohr
33 mm **65193** 15,50
39 mm **65194** 15,90



Siphon

mit 2 Zugängen
39 mm mit Restesieb
65195 19,50



Dichtring

Dichtung für
Abwassertank
65166 2,20

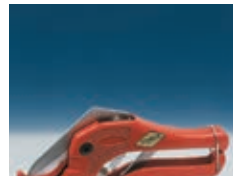

Schere

für Abwasserrohr
65175 48,40



Beispiel

Abwasserrohrsystem 28 mm mit Gummidichtungen



Rohr 28 x 1,5 mm

Länge 100 cm
65128 3,50



Verbindungsmuffe

für Rohr 28 mm,
mit Dichtungen
65130 5,10



Winkel 90°

für Rohr 28 mm,
mit Dichtungen
65131 5,10



Winkel 45°

für Rohr 28 mm,
mit Dichtungen
65132 4,80



T-Stück 90°

für Rohr 28 mm,
mit Dichtungen
65133 6,50



T-Stück 45°

für Rohr 28 mm,
mit Dichtungen
65134 5,60



Rückschlagklappe

für Rohr 28 mm,
mit Dichtungen
65135 8,20



Rohr-Reduzierung

28 mm Rohr auf 19 mm
65136 2,55
28 mm Rohr auf 25 mm
65137 2,50



Übergang Schlauch

28 mm Rohr auf
28 mm Spiralschlauch
65138 3,65



Rohrschellen

für 28 mm Rohr
65149 0,85



Gleitmittel und

Ersatzdichtung
zum leichten Einsetzen
von Rohr in Muffen.
150 ml Tube
65198 7,99

Ersatzdichtung

ohne Abbildung. Als
Ersatzteil für Winkel,
Muffen oder T-Stücke
65142 0,45



Abwasser- und Fäkalientankentleerung

Steckbare Komponenten für den Abwasserablauf. Kombinierbar mit 12V/10A-Kugelhahnventilen. Dichtung erfolgt über O-Ringe an den Rohren. Kein Kleben notwendig. Rohrdurchmesser: 40 mm. Materialrohre und Verbinder: PVC / EPDM.

Winkelverbinder 90°
L71 x B49 mm 65115 4,90



Rohr Ø 40 mm
Steckrohre,
beidseitig mit O-Ring.
Länge: 50 cm
65112 6,70
Länge: 100 cm
65113 10,90

**Gerader
Rohrverbinder**
L58 x B49 mm
65114 3,50

T-Verbinder Ø 40 mm
L99 x B70 mm
65178 5,80

Winkelverbinder 45°
L90 x B50 mm
65116 5,90

12V/10A Kugelhahnventil
Ventilkörper mit Hochleistungsantrieb. Steuerung über 4-poligen Schalter. Beidseitiges Steckgewinde.
65159 149,90

Rohrflansch 1 1/4"
1x Außengewinde,
1x 40 mm Rohrstützen
65117 5,-

12V/10A Kugelhahnventil
Ventilkörper mit Hochleistungsantrieb und beidseitiger Rohraufnahme.
65088 130,-



12V/10A Kugelhahnventil mit Tankplatte
Ventilkörper mit 2 Edelstahlplatten und Dichtungen
65104 170,-

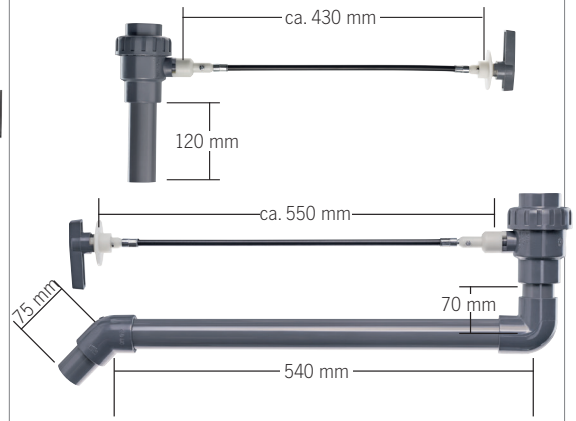

Abwasser-Ablauf-Sets für Grauwassertank

Entleerungssysteme mit flexibler Welle zur Betätigung des Kugelhahns. Der Hahn hat ein 1 1/4" Innengewinde zur Montage am Tank. Am Bedienhebel der Welle ist eine Befestigungsscheibe mit Ø 60 mm und 2 Löchern. Außen-Ø Auslaufrohr = 40 mm. Die Rohrverbindungen sind verdrehbar und haben O-Dichtringe.

Entleerungssystem mit senkrechtem Rohr 120 mm
65204 99,-

Entleerungssystem mit 90° abgewinkeltem und dann waagrechttem Auslaufrohr
65199 105,-



3" US System – Abwassersystem Valterra mit Ø 3"/73 mm

- Perfektes System für Abwasser- bzw. Toilettentank
- Der Anschlussschlauch an die Entsorgungsstation vom Schiebersystem bis zur Schlauchbox, alles passt zusammen.

① Anschlussplatte Tank/Schieber	65269	8,70
② Abwasserschieber 3" US	66204	33,90
③ 90°-Bogen mit drehbarem Flansch für Schieber und Bajonettanschluss	65267	28,90
Flachanschlussgewinde		
④ Innengewinde	65276	8,20
⑤ Außengewinde	65277	7,90
⑥ Innengewinde	65262	10,40
⑦ Rohr mit Außengewinde L 76 mm	65270	9,40
Bajonettanschluss für Flexschlauch		
⑧ gerade	65265	9,40
⑨ 45°	65266	9,20
⑩ Flexschlauch 3" US bis 2,6 m ausziehbar	65274	14,90
⑪ Verschlussdeckel mit Bajonettverschluss	66206	6,10

Anstelle des Schlauchs auch passend HT-Rohr 70 mm



Abwasserschlauch-Set

Zum universellen Anschluss an Ablassrohre. Inkl. Stufenadapter für Rohr-Ø von 18-51 mm. Der Schlauch selbst ist biege- und ausziehbar von 490-1090 mm. Aussen-Ø ca. 45 mm. PVC/PP/TPR
65237 24,-

Adapter 3" US → Europa

Für Abwasserschieber von Vecam, FAP, Zadi und Fiamma. Zur Verwendung des 3" US-Systems an Fahrzeugen mit Europa-System, u. a. Knaus, Eifelland und Weinsberg. 65287 9,99

i US-System / Europa-System

Die europäische Norm für Reisefahrzeuge ist 3"/76 mm (Europa-System). Alle Entsorgungsstationen müssen dem entsprechen. Das US-System kann auf das Europa-System adaptiert werden. Auch für weitere Systeme bieten wir passende Adapter an.



Anschlussadapter ab Modell 2001

⑭ von 3" Europa auf 3" US, z.B. für Knaus/Eifelland/Weinsberg.	65287	9,99
⑮ von 40 mm auf 3" US, z.B. für Adria/Bürstner/Flair/Heku/Laika.	65289	16,70
⑯ von 1 1/2" US (38 mm) auf 3" US, z.B. für CI/Elnagh/Wingam.	65290	9,90

Abwassertankentleerung für alle Tanks

Entleerungs-garnitur mit Bajonett

für schnelles An- und Abkuppeln eines 19 mm (3/4") Schlauchs. Tankverschraubung mit Dichtung und Mutter.

1 Stück **65257** **29,20**



Einfacher Entleerungshahn

3/4" Gewinde mit Mutter und Dichtung zum Einschrauben an beliebiger Stelle im Tank.

1 Stück **65255** **7,99**
65255L



Flacher Montageflansch mit Gewinde



90° Schlauchstutzen

Ø 30 mm

Ø 30 mm



1" Gewinde

Ablassschlauch und Flansche

Einschraubflansch mit 1" Gewinde

Flansch 90° **650181** **7,70**

Flansch gerade **65018** **4,50**

Spiralschlauch 30 mm

Ohne Abbildung, lfm. **65201** **4,50**

Abwasser-schieber 1,5"

Schieber 1,5" (38 mm) zur schnellen Entleerung. Auch für Fäkal tanks geeignet.

Anschlussflansch **65258** **6,99**
Abwasserschieber **65254** **29,90**
65254L



Ablasshahn

zum direkten Einbau im Tank.

Hahn Midi 3/4" Gewinde, Schlauchstutzen 25 mm (z.B. für Schlauch 65101)

1 Stück **651441** **12,90**

Hahn Maxi 1" Gewinde, Schlauchstutzen 30 mm (z.B. für Schlauch 65201)

1 Stück **651442** **19,40**

3" Europa System – Abwassersystem mit 3" / 76 mm

Flexschlauch 300 cm

Mehrschicht-vinylmaterial, verstärkt mit gehärtetem Draht. Glatte Innenwände. Bis 260 cm ausziehbar.

Standard Ausführung **65280** **11,80**

Extrastarke Ausführung **65281** **16,80**



Ablassschieber

ohne Pass-Stücke **62675** **33,90**



Ablassschieber mit Deckel

mit Pass-Stücken, Außengewinde (65186) und Bajonett (62682) **65180** **32,40**



Anschlussplatte zur Montage

651880 **9,40**



Bajonettdeckel

65182 **6,10**



Schlauchadapter

gerade mit Bajonett **65184** **7,95**



Schlauchadapter

mit Innengewinde **65187** **6,99**



Pass-Stück

Bajonettanschluss **62682** **6,25**



Pass-Stück

Außengewinde **65186** **8,30**



Pass-Stück

Innengewinde **62680** **5,80**



Schlauchadapter

45° mit Bajonett **62678** **7,90**

Elektroset für Abwasserschieber Auto Drain

Entleert komfortabel und sauber. Erhöht die Lebensdauer des Schiebers. Ermöglicht eine Montage des Ventils an schwer zugänglichen Stellen. Lieferumfang: Motor, Schalter, Befestigung, Anschlusskabel. Ohne Abwasserschieber.

1,5" Valterra **65241** **209,-**
3" Valterra, FAP, Bristol **65242** **209,-**
3" Vecam **65244** **209,-**



Techn. Daten Auto Drain **1,5" / 3"**
Schalter: H 40 x B 80 / B 100 x T 50 mm
Antrieb: H 80 x B 100 / B 140 x T 130 mm
Öffn./Schließdauer 3 Sek./7 Sek.
12 V DC, 0,15 A / 0,2 A



Schlauchboxen für Flexschläuche

① **Schlauchbox** Innenmaß: L 66 cm, Ø 11 cm **65273** **64,50**

② **Schlauchbox** für 3 m Flexschlauch. Kunststoff weiß, L 530 mm, Ø 12,7 cm **65275** **31,90**

Einlege-Waschbecken für Bad und Küche

Edelstahlwaschbecken oval



Oval S hochglänzend
 Außenmaße 340 × 270 mm
 Einbaumaße 280 × 210 mm
 Tiefe 120 mm
 Passender Ablauf Typ A, F
64032 40,90

40,90



Oval M hochglänzend poliert
 Außenmaße 432 × 305 mm
 Einbaumaße 375 × 245 mm
 Tiefe 130 mm
 Passender Ablauf Typ A, F
64033 49,90



ab **49,90**

Oval L hochglänzend
 Außenmaße 510 × 390 mm
 Einbaumaße 450 × 330 mm
 Tiefe 161 mm
705010 87,90

Edelstahlwaschbecken rund



38,90

Rund S hochglänzend
 Außenmaße Ø 265 mm
 Einbaumaße Ø 225 mm
 Tiefe 120 mm
 Passender Ablauf Typ E
64031 38,90



Rund Mini hochglänzend
 Außenmaße Ø 290 mm
 Einbaumaße Ø 260 mm
 Tiefe 130 mm, Gewicht 0,6 kg
 Passender Ablauf Typ E
705095 41,90



44,90

Rund Maxi hochglänzend
 Außenmaße Ø 330 mm
 Einbaumaße Ø 300 mm
 Tiefe 140 mm, Gewicht 0,8 kg
 Passender Ablauf Typ E
705096 44,90



Rund poliert glänzend
 Außenmaße Ø 295 mm
 Einbaumaße Ø 260 mm
 Tiefe 120 mm
64022 69,99

Außenmaße Ø 335 mm
 Einbaumaße Ø 300 mm
 Tiefe 150 mm
64023 77,70

75,-



Rund mattiert
 Außenmaße Ø 325 mm
 Einbaumaße Ø 300 mm
 Tiefe 120 mm
 Passender Ablauf Typ A
64009 75,-

Kunststoffwaschbecken oval



Oval silber
 Maße (L × B) 450 × 335 mm
 Tiefe 145 mm
 Passender Ablauf Typ A, B, C, F
640291 65,50



Oval Mini
 Außenmaße (L × B) 450 × 275 mm
 Einbaumaße (L × B) 380 × 210 mm
 Tiefe 150 mm
 Material Polystyrol
 Passender Ablauf Typ A, B, C, F
Weiß 64118 42,90
Silber 64029 55,50



2 Farben zur Auswahl



46,99

Oval Maxi weiß glänzend
 Außenmaße (L × B) 500 × 340 mm
 Einbaumaße (L × B) 460 × 280 mm
 Tiefe 140 mm
 Material Polystyrol
 Passender Ablauf Typ A, B, C, F
64025 46,99

Abläufe finden Sie auf Seite 779

Kunststoffwaschbecken rund

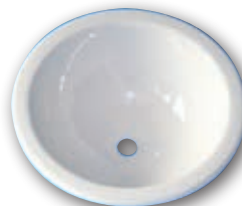

Rund Mini weiß
 Außenmaße Ø 290 mm
 Einbaumaße Ø 230 mm
 Tiefe 120 mm
 Material Polystyrol
 Passender Ablauf Typ A, B, C, F
64020 39,90



44,90

Rund weiß
 Außenmaße Ø 360 mm
 Einbaumaße Ø 300 mm
 Tiefe 140 mm
 Material Polystyrol
 Passender Ablauf Typ A, B, C, F
64008 44,90

Glasspüle mit Druckverschluss-Ablauf



Zur Montage auf der Arbeitsplatte.
 Material: Glas. Maße: ca. Ø 280 x 125 mm. Gewicht: 2,1 kg.
Bitte beachten: Zur Montage wird unbedingt der Ablauf 70525 benötigt.

Glasspüle **70524 89,90**
 Ablauf (25 mm) für Glasspüle **70525 39,90**



Leichte Waschbecken aus Kunststoff



Schickes Designwaschbecken, weiß aus hochwertigem, schlagfestem Polystyrol. Die Gesamtlänge von ca. 900 mm bietet auf der komfortablen Ablagebreite von 270 mm ein Becken mit 130 mm Tiefe und 340 mm Breite. Passender Ablauf Typ A, B, C, F

64030 45,90



45,90

Waschbecken rechts oder links!

Eckwaschbecken in weiß mit Ablage für Seife. Mit Waschbecken für rechts oder links. Maße 840 x 375 mm, Tiefe der Ablage 170 mm, Höhe 150 mm, Material Polystyrol, Ablauf Typ A, B, C, F

Becken rechts (Ablage links) 64005 45,90
Becken links (Ablage rechts) 64006 44,90

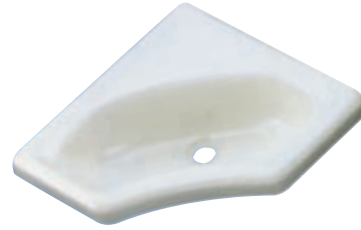

Eckwaschbecken Mini weiß, Maße 345 x 345 mm, Höhe 116 mm, Material Polystyrol, Ablauf Typ A, B, C, F

64004 35,90



Waschbecken Mini weiß, Maße 350 x 280 mm, Beckentiefe 120 mm, Material Polystyrol, Ablauf Typ B

64000 49,90



Eckwaschbecken Mini Oval, weiß Maße 345 x 345 mm Material Polystyrol Ablauf Typ B

64026 51,90

42,90



Waschbecken weiß mit 2 Ablagen, Maße 665 x 3345 mm, Beckentiefe 170 mm, Material Polystyrol, Ablauf Typ A, B, C, F

63301 42,90



2 Größen zur Auswahl

Eckwaschbecken weiß, klein Material ABS, Ablauf Typ A, B, C, F Maße 415 x 350 mm, Höhe 60 mm

64017 33,90

Eckwaschbecken weiß, groß Material ABS, Ablauf Typ A, B, C, F Maße 580 x 540 mm, Höhe 90 mm

64019 50,90



Waschbecken weiß, seitlich kürzbar. Maße 895 x 315 mm, Beckentiefe 130 mm, Material ABS, Ablauf Typ A, B, C, F

64002 49,95



Eckwaschbecken mit zwei eingearbeiteten Ablagen, Material PST. Außenmaße ca. B 418 x T 490 mm, Passender Ablauf Typ A, B, C, F, Farbe weiß

63302 42,45



46,40

Waschbecken weiß, Montage in Waschtischplatte. Maße 480 x 320 mm Beckentiefe 100 mm, Material ABS, Ablauf Typ A, B, C, F

64011 46,40



Komplett Set - Eckwaschbecken mit zwei eingearbeiteten Ablagen inklusive Unterschrank mit Tür für Badezimmerutensilien. Material PST. Außenmaße ca. B 418 x T 418 x H 510 mm, Passender Ablauf Typ A, B, C, F, Farbe weiß

63303 159,-



Waschbecken weiß Montage in Waschtischplatte Maße: 500 x 330 mm Beckentiefe 110 mm Material ABS Ablauf Typ A, B, C, F

64001 49,99

Abläufe finden Sie auf Seite 779

Design-Waschbecken im edlen Look.

MIT 12V LED
BELEUCHTUNG

- Moderne Form aus weißem Kunststoff
- Als Aufsatzbecken oder zum Unterkleben
- Klebbar mit gängigen PU-Klebern
- Passender Ablauf: Typ F



① **Quadratisch mit LED-Beleuchtung**

B x T x H:
290 x 290 x 135 mm
Mit stylischer 12 Volt
Akzentbeleuchtung.
640531 78,60

② **Quadratisch**

B x T x H:
330 x 330 x 135 mm
64052 73,92
B x T x H:
290 x 290 x 135 mm
64053 63,40

③ **Rechteckig**

B x T x H:
400 x 300 x 135 mm
64054 72,90
B x T x H:
350 x 260 x 135 mm
64055 67,60

④ **Halboval**

B x T x H:
400 x 300 x 135 mm
64050 73,90
B x T x H:
350 x 260 x 135 mm
64051 65,60

⑤ **Oval**

B x T x H:
350 x 256 x 135 mm
64056 67,60
B x T x H:
400 x 290 x 135 mm
64057 78,70

⑥ **Rund**

Ø x Höhe:
300 x 135 mm
64058 65,50

Formschöne Waschbecken

Das Material Ocritech ist ein modernes und innovatives Material aus der Gruppe der Solid Surface. Das Produkt aus reinem PMMA hat eine hohe Beständigkeit, ist flexibel und reparabel und zudem besonders leicht.

Beide Waschbecken werden inklusive Ablaufventil geliefert.



80,-

Rundes Waschbecken, bicolor

Maße: Ø 30 cm, H 11 cm.
Farbe Außen: schwarz, Farbe Innen: weiß.
64060 80,-



85,-

Ovales Waschbecken, bicolor

Maße: (B x T x H): 35 x 26 x 11 cm.
Farbe Außen: schwarz, Farbe Innen: weiß.
64061 85,-

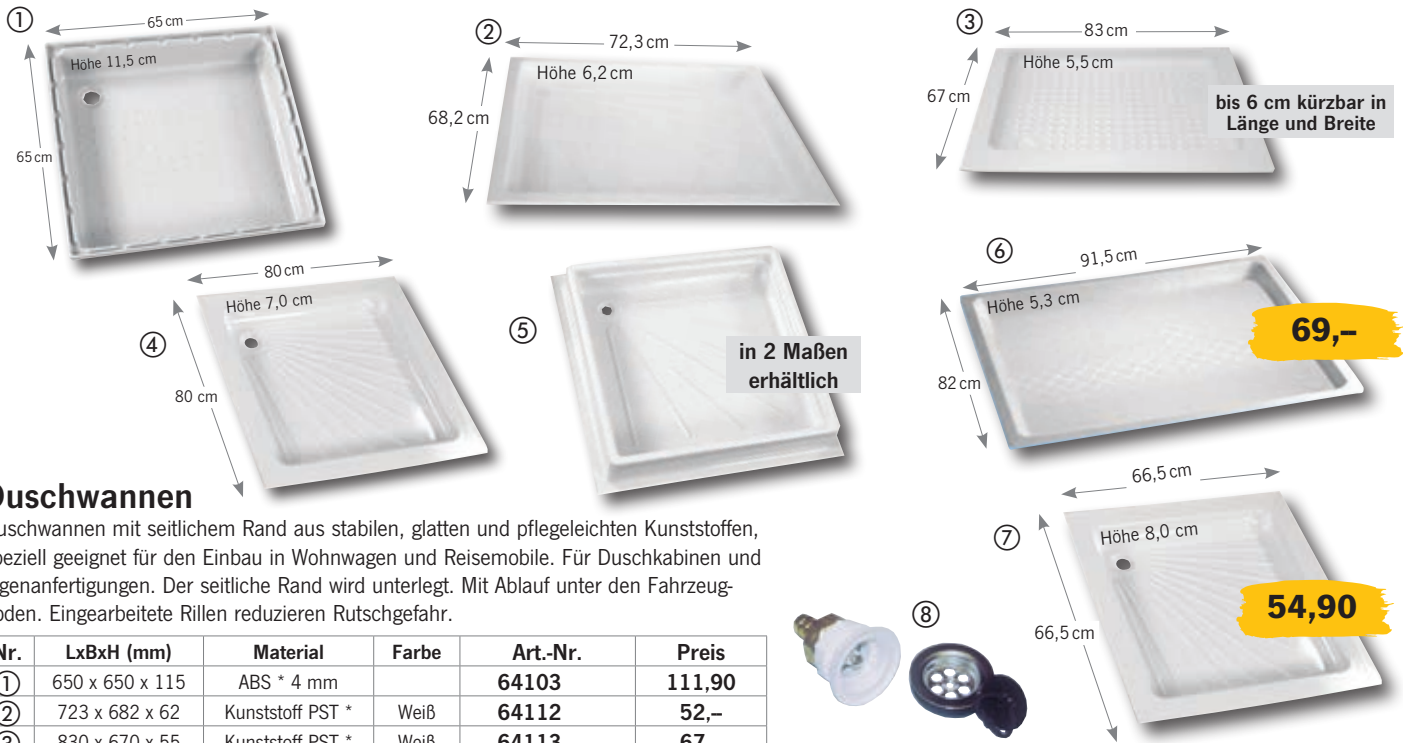

Duschwannen

Duschwannen mit seitlichem Rand aus stabilen, glatten und pflegeleichten Kunststoffen, speziell geeignet für den Einbau in Wohnwagen und Reisemobile. Für Duschkabinen und Eigenanfertigungen. Der seitliche Rand wird unterlegt. Mit Ablauf unter den Fahrzeugboden. Eingearbeitete Rillen reduzieren Rutschgefahr.

Nr.	LxBxH (mm)	Material	Farbe	Art.-Nr.	Preis
①	650 x 650 x 115	ABS * 4 mm		64103	111,90
②	723 x 682 x 62	Kunststoff PST *	Weiß	64112	52,-
③	830 x 670 x 55	Kunststoff PST *	Weiß	64113	67,-
④	800 x 800 x 70	ABS * 4mm	Weiß	64105	119,-
⑤	680 x 680 x 102	ABS *	Weiß	64108	69,-
⑥	600 x 600 x 102	ABS *	Weiß	64101	79,99
⑦	915 x 820 x 53	Kunststoff	Weiß	64109	69,-
⑦	665 x 665 x 80	Kunststoff	Weiß	64111	54,90

⑧ **Ablaufgarnitur Luxus** für Schlauchanschluss 3/4".
Schwere, massive Ausführung für Duschwannen ⑦-⑬.
Weitere Ablaufgarnituren **64311** **34,50**
siehe unten.

* PST = Polystyrol * ABS = Acrylnitril-Butadien-Styrol

Ablaufgarnituren für Waschbecken und Duschwannen mit 19 mm Abwasserschlauch

Typ A

Für Öffnung
Ø 38 mm,
Ablauf Ø 37 mm, 90°, mit
Geruchsverschluss und Stöpsel.
10 Stk. **643041 113,-**

Typ A

Für Öffnung
Ø 38 mm,
Ablauf Ø 37 mm, 90°, mit
Geruchsverschluss, mit Stöpsel.
1 Stk. **64310 19,-**
10 Stk. **643102 149,90**

Typ B

Für Öffnung
Ø 30 mm,
Ablauf Ø 23 mm, 90°, ohne
Geruchsverschluss, mit Stöpsel.
1 Stk. **64301 5,70**
10 Stk. **643011 39,90**

Typ B

Für Öffnung
Ø 23 mm,
Ablauf Ø 20 mm, gerade, ohne
Geruchsverschluss, mit Stöpsel.
1 Stk. **64300 4,40**
10 Stk. **643001 36,99**

Typ C

Für Öffnung Ø 24 mm,
Ablauf Ø 21 mm, gerade, ohne
Geruchsverschluss, mit Stöpsel.
1 Stk. **64307 4,40**
10 Stk. **643071 39,90**

Ablaufgarnituren für Waschbecken und Duschwannen mit 25 mm Abwasserschlauch

Typ A

Für Öffnung Ø 38 mm,
Ablauf Ø 37 mm, 90°, mit
Geruchsverschluss und Stöpsel.
1 Stk. **64305 19,-**

Typ A

Für Öffnung
Ø 38 mm,
Ablauf Ø 37mm,
90° gewinkelt,
mit Stöpsel.
1 Stk. **E2563 18,99**

Typ B

Für Öffnung Ø 30 mm,
Ablauf Ø 23 mm, 90°, ohne
Geruchsverschluss, mit Stöpsel.
1 Stk. **64303 5,90**
10 Stk. **643031 42,99**

Typ B

Für Öffnung
Ø 30 mm,
Ablauf Ø 23 mm, gerade, ohne
Geruchsverschluss, mit Stöpsel.
1 Stk. **64302 5,70**
10 Stk. **643021 42,99**

Typ C

Für Öffnung Ø 30 mm, Ablauf
Ø 23 mm, 90°, mit Geruchsver-
schluss und Stöpsel.
10 Stk. **643061 89,-**

Typ D für 19 mm Schlauch

Öffnung Ø 48mm, Ablauf Ø 42 mm, gerade,
ohne Geruchsverschluss, mit Stöpsel.
1 Stk. **64311 34,50**
10 Stk. **643111 319,-**

Typ G für 25 mm Schlauch

Öffnung Ø 60 mm,
Ablauf Ø 55 mm, 90°,
ohne Geruchsverschluss,
mit Sieb (auch als Stöpsel).
1 Stk. **A3961320 37,95**

Typ E

für 19 und 25 mm Schläuche.
Öffnung Ø 55 mm, Ablauf Ø
50 mm, 90°, ohne Geruchsver-
schluss, mit Stöpsel.
1 Stk. **705065 11,-**

Typ E Außengewinde 42 mm

Öffnung Ø 48 mm, Ablauf Ø
50 mm, gerade, ohne Geruchs-
verschluss, mit Stöpsel.
1 Stk. **705068 10,70**

Ablaufgarnituren für Rohrsysteme 28 mm – weitere auf Seite 773

Typ F

Ø 33 mm,
Ablauf Ø 35 mm,
gerade, ohne Geruchsver-
schluss mit Stöpsel.
1 Stk. **65169 15,10**

Typ F

Ø 33 mm, Ablauf Ø 35mm, 90°,
ohne Geruchsverschluss, mit
Stöpsel.
1 Stk. **65168 14,90**

Typ F

Ø 33 mm, Ablauf Ø 35 mm,
90°, mit Geruchsverschluss
und Stöpsel.
1 Stk. **65167 17,30**

Stöpsel 37 mm

Für Abläufe
64304, 64305, 64310 und
E2563 (als Ersatzteil).
1 Stk. **E524 17,45**

Stöpsel 23 mm

Für Abläufe 64301, 64302,
64303, 64306.
1 Stk. **64315 3,41**
10 Stk. **643151 29,50**



Beleuchtung bitte separat bestellen.
Siehe Bereich Elektrik.



174 cm

Lieferung ohne Toilette. Diese finden Sie auf Seite 762.

Sanitärwand 4000 – im modernen Design

- **Komplette Seitenwand zur Badeinrichtung im Reisemobil oder Caravan**
- **Spiegelschrank mit Schiebetüren bietet Platz für Shampoo, Zahnpasta oder Rasierer**
- **Klappwaschbecken und Ablagefläche**
- **Angepasst auf Thetford Cassettoilette**
- **Glatte, elegante Kunststoffoberfläche**



Aufgeklapptes Becken. Tiefe ca. 37 cm. Mit Zahnbürstenhalter an der Rückwand und Konsole für Wasserhahn.



An der Rückwand des Klappwaschbeckens ist eine Konsole zur Montage eines Wasserhahns (nicht im Lieferumfang). Unterhalb des Waschbeckens kann eine Thetford Toilette C 402 oder C 403 integriert werden (nicht im Lieferumfang, siehe Seite 762). Die Breite der Sanitärwand ist optimal auf diese Toiletten angepasst. Oberhalb des Spiegelschranks ist eine Fläche an der eine Leuchte montiert werden kann. Als Leuchte empfehlen wir eine LED-Linienleuchte oder ein LED-Lichtband.

Maße: H 174 x B 67 x T 21,5 cm. **64205 399,-**

Wasserhahn

Wir empfehlen die Mischarmatur TREND A von Seite 744. **63060 37,99**

Duschwanne

Passende Duschwanne mit rutschhemmenden Noppen am Boden. Farbe: Weiß. Material: Kunststoff PST. Maße: H 83 x B 67 x T 5,5 cm. **64113 67,-**



Badreiniger

Ein leistungsstarkes Reinigungsmittel für die tägliche Pflege. Der Thetford-Badreiniger eignet sich zur sicheren, gründlichen und einfachen Reinigung sämtlicher Kunststoffoberflächen.

500ml **61426 6,40**
GP* 12,80 / 1 Liter



Achtung

Kunststoff Versiegelung

Versiegelt und reinigt alle Kunststoffe. Speziell Waschbecken, Innenverkleidungen, Schränke und andere Kunststoffflächen.

Entfernt kleine Kratzer, matte Stellen und Verfärbungen. Lässt Wasser wieder abperlen. Mit Langzeitschutz. 250ml

61439 12,80
GP* 51,20 / 1 Liter



Klappwaschbecken

2-teilig aus hochwertigem, schlagfestem Polystyrol. Farbe weiß. Besonders raumsparend, Waschbecken herausnehmbar.

Nach Benutzung wird das Wasser nach hinten in den Wandhalter entleert. Maße mit aufgeklapptem Becken: ca. B 540 x T 315 x H 180 mm. Maße mit hochgeklapptem Becken: ca. B 540 x T 175 x H 315 mm.

64007 79,90



Waschbecken Antibes

Oben mit Spiegelschrank. Zahnpasta, Rasierapparat, Nagellack und vieles mehr ist gut verstaut. Das Waschbecken ist ausklappbar. Dahinter ist eine Konsole für eine Mischarmatur (Kalt- und Warmwasser) mit integrierter Seifenschale. Elegantes Design für Ihren Waschraum.

Maße: H 76 x B 50 x T 13 cm. **642011 159,90**



2-teilige Duschtür

Elegante Duschtür mit 2 Schwenktüren. Aluminium-Profile mit transparenten Acrylglas-Scheiben. Die beiden Türen verbinden sich mit einer haftstarken Magnetleiste. In der Höhe von 40 - 140 cm sind die Scheiben mit einem Motiv im Digitaldruck versehen.

Außenmaße: H 180 x B 60 ± 1 cm. **Aluminium 64201 419,-**
NEU: Schwarz 64200 419,-

Rolllädentür für Bad- und WC-Räume

Silberfarbige Rolllädentür aus Kunststoff mit Griffleiste an beiden Enden.

Höhe max. 198 cm, Breite max. 100 cm, jeweils kürzbar.

Lamellenbreite ca. 32 mm.

Lieferumfang: Lamellentür, Bodengleiter, je 2 x 90° Führungsschienen (100/20 cm) für oben und unten, 2 m Magnetband.

Rolltür H198 x B100 cm, 53046 249,90



Universal-Ablagen mit Saugnapfbefestigung



9,99

Korb mit 2 Saugnäpfen

Tragkraft ca. 4 kg. Kunststoff.
Maße ca. T 19 x H 14 x B 29 cm
66524 9,99



ab 5,99

Saughaken mit Sicherheitsverschluss

Haken mit durch Klapphebel spannbarem Saugnapf. Ø 56 mm. Hebel kann zusätzlich gesichert werden.
Max. Tragkraft 5 kg. Kunststoff

Weiß 66514 5,99
Verchromt 66515 6,99



2er SET

Saughaken-Set mit Klappverriegelung

2er-Set aus Kunststoff, weiß. Durch Klappen des Hakens, spannt der Saugnapf.

Ø 36 mm, Tragkraft 2 kg
66517 2,99
Ø 58 mm, Tragkraft 6 kg
66518 4,99



3,95

Handtuchhalter

Tragkraft ca. 2 kg. Kunststoff.
Maße ca. 18 x 20 cm
66526 3,95



WC-Rollen Halter

Tragkraft ca. 3 kg. Kunststoff.
Maße ca. 16 x 14 x 29 cm
66525 6,99

auch für
Zahnbürsten

Becher mit Saugnapf

Tragkraft ca. 2 kg. Kunststoff.
Maße ca. 17 x 15 x 11 cm
66528 6,99



Seifenhalter

Tragkraft ca. 2 kg.
Kunststoff
66527 3,49

Praktisches Badzubehör mit Saugnapfbefestigung



8,49

Handtuchstange 60 cm

mit 2 Saugnäpfen. Stange aus Edelstahl. Tragkraft ca. 6 kg.
Länge 60 cm. Gesamt 64 cm
66529 8,49



Hakenleiste 60 cm

mit 2 Saugnäpfen. Kunststoff / Edelstahl. Tragkraft ca. 6 kg.
Länge ca. 60 cm. Gesamt 64 cm
66523 11,99



Box mit Papierrollenhalter

Tragkraft ca. 3 kg. Kunststoff.
Maße ca. B 26 x T 9 x H 22 cm
66522 9,99



Box mit 2 Saugnäpfen

Tragkraft ca. 6 kg. Kunststoff.
Maße ca. B 26 x T 17 x H 15 cm
66521 11,90

Universal-Ablagen für Bad und Dusche zum Anschrauben

- ① **Duschablage L**
Kunststoffablage weiß, wasserfest.
Maße: L370 x B110 x H120 mm
921511 6,50
- ② **Duschablage XL**
Kunststoff weiß, wasserfest.
Maße: L370 x B280 x T370 mm
921512 10,50
- ③ **Badablage**
Hochglanzverchromt.
Maße: L289 x B103 x T57 mm
92253 17,49
- ④ **Badablage**
Hochglanzverchromt.
Maße: L289 x B103 x T95 mm
92258 20,99



10,50

6,50

③

17,49

④

Badzubehör

Ordnung im Bad ohne Bohren



- Badzubehör mit Saugnapfbefestigung 
- Montage ohne zu Bohren
- Verchromte, wasserfeste Ausführungen

- ① **WC-Rollen Depot mit Saugnapf**
auch als Halter für Küchenrollen geeignet. Gewicht: 0,5 kg
Maß: H 40,0 cm, Ø ca. 15 cm
66536 20,99
- ② **WC-Rollen Halter mit Saugnapf**
Maß: 13,5 x 15,0, Gewicht: 0,16 kg
66533 13,99
- ③ **Utensilienhalter mit Saugnapf**, Gewicht 0,16 kg
Maß: 10,5 x 12 x 15,5 cm
66535 14,99
- ④ **Handtuchring mit Saugnapf**
Maß: B 18 x H 22 cm, Gew: 0,12 kg
66532 12,95
- ⑤ **Seifenhalter mit Saugnapf**
Maß: 13 x 8,5 x 5 cm, Gewicht: 0,1kg
66531 9,99
- ⑥ **Handtuchhalter mit 2 Saugnäpfen**
Länge 50 cm, Gewicht 0,22 kg
66534 15,-
- ⑦ **Korb mit 2 Saugnäpfen**
Maß: 20,0 x 11,0 x 15,0 cm
Gewicht: 0,39 kg
66538 16,99
- ⑧ **Hakenleiste mit 4 Haken und 2 Saugnäpfen**
Länge ca. 35 cm, verchromt
66537 14,99



Ausziehbarer Handtuchhalter

- Auszugsfunktion
- Zwei Stangen für mehr Aufhängfläche
- Feine Rillen an den Stangen – verhindert Abrutschen des Handtuchs
- Stangen vertikal o. horizontal verwendbar

Material: Aluminium, eloxiert
(Walzmaterial: PE66) Gewicht: 0,51 kg
Stablänge: 43,3 cm **66361**
Stablänge: 33,5 cm **66362**



150 WATT

13,70

12V Haartrockner

Mit 2-Stufen Schalter. Kompakt verstaubar durch abklappbaren Griff.
Maße zusammengeklappt: ca. L15xH10xT7 cm. Maße aufgeklappt: ca. L11xH10xT6 cm.
Kabel: 130 cm, Gewicht: 145 g.
804190 13,70



Haken und Handtuchleisten mit Saugnäpfen

2 Haken mit Saugnapf

Braunes Kunstleder.

Höhe ca. 12 cm

66552 15,99

Handtuch-/WC-Rollenhalter

Länge ca. 20 cm, nutzbar für Handtuch, Toilettenpapier, etc.

66554 24,99

Handtuchleiste mit 2 Saugnäpfen

Breite 60 cm. Bambusstab mit Kunstlederhaltern.

66553 29,99

Exklusive Badaccessoires



- ① **Ablage**
Transparenter Boden.
Maß: B23 x T10 x H11,5 cm
60127 25,50

- ② **Handtuchhalter**
Zur Deckenmontage, klappbar.
Maß: B 41 x H 21 cm
60124 26,50

- ③ **Clip**
Zum Einklippen von 60124
60125 5,99

26,50

Badaccessoires aus verchromten Metall mit Schraubbefestigung

- Inkl. Schrauben, Dübel und Inbusschlüssel

Seifenschale

mit Glasschale Ø 11 cm, ca. B15xT12,5 cm

66509 43,99

WC-Rollenhalter

66508 34,99

44,99

Becherhalter

mit Glasbecher Ø7 x H 9,5 cm, ca. B 13xT12,5 cm

66507 44,99

Doppelhaken

ca. B 6,5xT 6,5 cm

66512 31,99



Exklusive Badserie

Alle Accessoires aus hochwertigem, verchromten Edelstahl und ABS-Kunststoff.

① Handtuchring Round

Einfache Handtuchaufhängung.
Maße: B 185 x H 208 x T 76 mm
66565 14,99

② Haken Round

Praktisch für Handtücher und Lappen.
Maße: B 56 x H 56 x T 46 mm
66566 10,50

③ Seifenspender Round

Mit transparentem Vorratsbehälter.
Maße: B 99 x H 440 x T 140 mm
66567 17,90

17,90

28,95

17,90

14,99

11,99

12,60

④ Utensilo Square

Ablagekorb für Zahnpasta oder Shampoo. Material ABS Kunststoff.
Maße: B 300 x H 70 x T 120 mm
66568 28,95

⑤ Handtuchstange Square

Ideal für kleine Handtücher.
Maße: B 356 x H 56 x T 75 mm
66569 17,90

⑥ Becherhalter mit Acrylbecher

Becherhalter aus verchromten Edelstahl mit Becher aus Acryl
Maße: B 25 x H 117 x T 99 mm
665653 16,25

⑦ Rollenhalter Square

Halter für WC-Papierrollen.
Maße: B 155 x H 56 x T 75 mm
66570 12,60

⑧ WC-Bürste Square

Mit verchromten Wandhalter.
Maße: B 140 x H 140 x T 140 mm
66571 45,99

⑨ Handtuchstange

Aus verchromten Metall.
Maße: B 353 x H 47 x T 40 mm
53436 18,99

⑩ Papierrollenhalter

Aus verchromten Metall.
Maße: B 143 x H 47 x T 70 mm
53437 11,99

⑪ Galerie Handtuchhalter

Tragrohr Ø 8 mm, Metall
L 300 mm 53443 5,99
Halter für 8 mm Tragrohr (53444)
T80 mm 53443 5,99

⑫ Relingsystem

Schiene L 1000 x H 8 x T 2 mm
Alu 53445 6,25
ABS, Alufarbig 53446 6,50
Halter für Relingschienen
Kurz: T35 mm 53447 2,75
Mittel: T50 mm 53448 2,75
Lang: T60 mm 53449 3,15



Flip Flop Two Wäschetonne

- Wäschetonne selbstentfaltend nach dem Pop-Up-System
- 130 g leicht
- Mit Tragegriffen und Klammersäckchen

100% Polyester.
Maße: B 37 x H 58 x T 37 cm.
Packmaß nur 20 x 20 x 4 cm.
92967 5,99



Duschvorhang

aus 100% Polyester, mit 12 stabilen Ösen zur Befestigung im Reisemobil oder Caravan und Gewichtskordel unten. Breite: 180 cm, Höhe: 200 cm.
Bei 40° in der Waschmaschine waschbar. 3 Jahre Garantie.

Dekor Dario 64251 33,99



i Duschvorhang

Achten Sie auf ausreichende Belüftung. Oberhalb des Vorhangs sollte ein Abstand von ca. 20 cm zur Luftzirkulation bleiben.

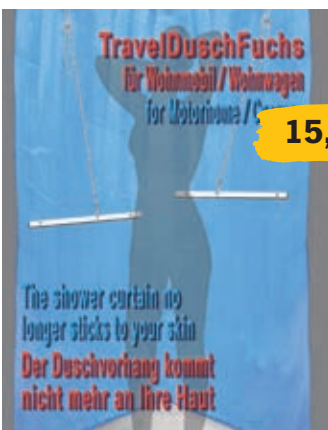

15,99

Travel Dusch Fuchs

Der Dusch Fuchs hält den Duschvorhang vom Körper fern. Einfach Edelstahlscheiben an entsprechenden Stellen in die Dusche kleben. Den Dusch-Fuchs in die Laufschiene des Duschvorhangs einhängen und mit Magneten an den Scheiben fixieren.

93102 15,99

Wandhaken



Wandhaken

Mit ausklappbaren Haken,
Maße: 7,5 x 7,5 x 1,5 cm.

Chrom **533381** **8,50**
533381L
Silber matt **53363** **8,90**
53363L



Wandhaken

Maße: 5,3 x 5,3 x 1,3 cm.

Chrom **601290** **7,99**
601290L
Silber matt **60129** **7,99**
60129L
Schwarz **53590** **7,49**
53590L



Weitere Haken
auf Seite 706

Garderoben-Haken Style

Chrom hochglanz.
Maße: 107,5 x 64,5 x 38,5 cm
53349 **6,99**



Garderoben-Haken

Chrom hochglanz.
Maße: 5 x 5 x 4,5 cm
53354 **8,30**



Wandhaken groß

Praktischer Helfer zum Aufhängen
vom Handtüchern und Bademantel.
2er-Set. Mit Befestigungsplatten.

91582 **5,45**



Hakenleiste

Für Badezimmer oder Küche.
6 Haken (L 40 cm, Ø 12 mm).
2 Befestigungsplatten liegen bei.

91580 **10,95**



Handtuchhalter klein

Lichtgrau, 2er-Set. Mit Befestigungs-
grundplatte.

91590 **5,49**



Wandhaken klein

2er-Set. Mit Befestigungsgrundplatte
für einfache Montage.

91585 **5,50**

① Handtuchstange

Breite: 30 cm.

66580 **18,50**

② Doppel-Rundhaken

Maße: ca. 8 x 9 cm.

66581 **12,75**

③ Einfachhaken

Maße: ca. 8 x 4,3 cm.

66582 **7,80**

④ Becherhalter

Mit Glas Ø 6,5 x H 6,5 cm.

66583 **19,99**

⑤ Seifenablage

Mit Glasschale Ø 11 cm.

66584 **19,99**

⑥ Hakenleiste

Mit 4 Haken.

Breite: ca. 27 cm.

66585 **27,99**



18,50

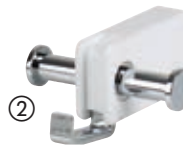

19,99



19,99



Verdeckte
Verschraub-
montage



Wandhaken groß

Praktischer Helfer zum Aufhängen
vom Handtüchern und Bademantel.
2er-Set. Mit Befestigungsplatten.

91582 **5,45**



Hakenleiste

Für Badezimmer oder Küche.
6 Haken (L 40 cm, Ø 12 mm).
2 Befestigungsplatten liegen bei.

91580 **10,95**



Handtuchhalter klein

Lichtgrau, 2er-Set. Mit Befestigungs-
grundplatte.

91590 **5,49**



Wandhaken klein

2er-Set. Mit Befestigungsgrundplatte
für einfache Montage.

91585 **5,50**



Doppel- Kleiderhaken

Metall verchromt.

53340 **13,90**



Klapp-Haken

aus Kunststoff und Zamak,
silberfarbig matt.
Maße: 7 x 2,5 cm.

53356 **12,40**



Wandhaken Kunststoff

Hewi, 40 mm, hellgrau.

53328 **7,41**



Kleiderhaken

Metall verchromt.

533401 **4,60**



Doppelhaken

Metall. Maße:

65 x 70 mm, chrom.

53333 **3,49**



Einzelhaken

Metall silberfarbig.

53342 **1,70**

Praktische Ablagen für Badutensilien



Pocket M

Ablage aus widerstandsfähigem Kunststoff
für kleine Badartikel, wie Bürste oder
Zahnputzsachen. Schraubmontage. Farbe: Weiß.

SA1086 **6,79**



Pocket L

Große Kunststoffablage geeignet für
Haarspraydosen oder auch Shampoo.
Befestigung mit mitgelieferten Schrauben. Farbe:
Weiß.

E662 **8,50**

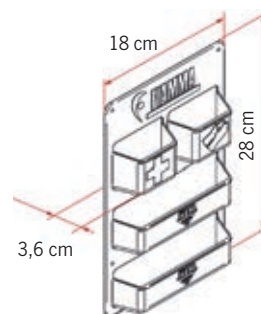

Pocket Kasette

Kunststoffablage in 3 Etagen für Kleinkram und
die Reiseapotheke. Kann auch in die Tür der
Kassettoilette geschraubt werden.
Inkl. Schrauben. Farbe: Weiß.

E4888 **9,75**



Magnetic Rail & Hug O Magnetic System

① Aluminium Profil mit Magnet System

Maße: B 370 x H 36 x T 24 mm
66586 16,99

② Haken

Maße: B 240 x H 105 x T 65 mm
66587 5,99

③ Ablage

Maße: B 240 x H 105 x T 65 mm
66588 32,99

④ Papierrollenhalter

Maße: B 300 x H 100 x T 98 mm
66589 33,99

⑤ Becher mit Halter

Maße: B 70 x H 125 x T 90 mm
Gewicht: 50g.
Material: Aluminium (Halterung),
Plexiglas (Becher)
66590 24,99

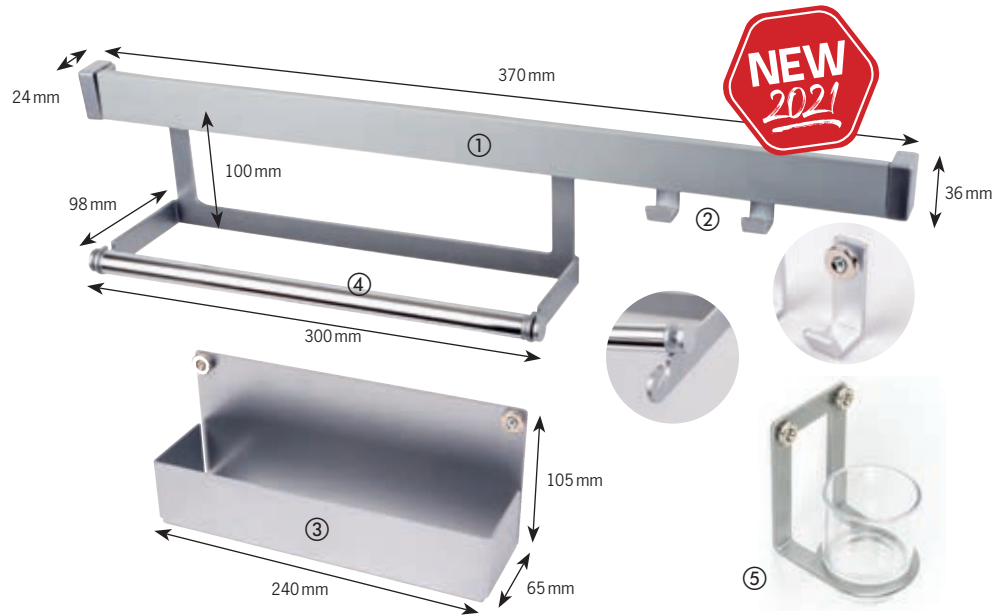

NEW 2021

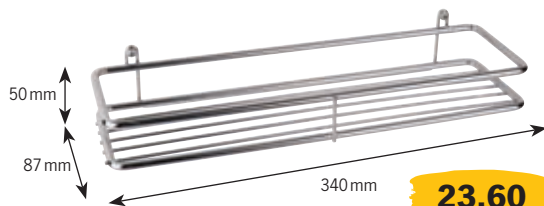

Wandablage groß

Verchromtes Metall 66275 23,60



Handtuchhalter

Verchromtes Metall mit Stangen-Ø 8 mm.
Breite 350 mm, Tiefe 90 mm 66278

13,90

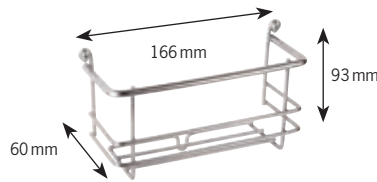

Wandablage klein

Verchromtes Metall 66274 17,40



Zahnputzbecher mit Wandhalter

Silbermatt Wandhalter aus Metall.
Becher aus Kunststoff, Becher-Ø 65 mm,
Becherhöhe 100 mm A0930560 29,99



Praktischer Seifenspender

Seifen- und Shampoospender mit 0,2l Inhalt (reicht f. ca. 100 Dosierungen).
Mit durchsichtigem Behälter.
Maße: ca. 150 x 80 x 55 cm
66273 12,90

Bad-Organizer



Toiletry

Kit-Organizer

- Platzsparender Organizer zum Verstauen Ihrer Badutensilien
- Mit Haken zum Anbringen an Türen, Fenstern oder Ähnlichem
- Aus wetterbeständigem, wasserdichtem Polyester

Maße: B 35 x H 40 cm

Schwarz/Grau 92703 29,99



Pack Organizer Toiletry

- Platzsparender Behälter für Ihre Badutensilien
- Mit Einhängehaken zum Anbringen an Türen, Fenstern oder anderen Stauräumen
- Wetterbeständig und wasserdicht

Geöffnet: B 30 x H 118 x T 11 cm,
Geschlossen: B 30 x H 37 x T 11 cm

441785 33,70

Alle Artikel ohne Dekoration



19,99

Tessa Wash Badorganizer

Großzügig geschnitten mit vielen unterschiedlichen Taschen aus Mesh oder Folie. Mit Haken zum Aufhängen. Farbe: Schwarz/Lime, Maße: B40 x H30 cm, offen L115 cm.

919267 19,99



- ① **Mischarmatur LINNEA E Metall Bad** für Kalt- und Warmwasser. Einhebelbedienung. Auslauf ca. 160° drehbar. Bohrung Ø 33 mm. Druckfest bis 5 bar. Mit Schalter 5 A. Gewicht ca. 800 g. Metallausführung. **63097 85,49**
- ② **Mischarmatur LINNEA S Metall Küche** für Kalt- und Warmwasser. Einhebelmischer um ca. 160° schwenkbar. Mit Schalter 5 A. Druckfest bis 5 bar. Bohrung Ø 33 mm. Gewicht ca. 1 kg. Metallausführung. **63098 95,49**



- ① **Mischarmatur CASCADA Küche** für Kalt- und Warmwasser. Einhebelbedienung. Bohrung Ø 33 mm. Druckfest. Mit Schalter. Chrom. **63066 118,49**
- ② **Mischarmatur CASCADA Bad** für Kalt- und Warmwasser. Einhebelmischer mit besonders weichem Wasserlauf. Mit Schalter 5 A. Gewicht ca. 290 g, max. Druck 6 bar. Bohrung Ø 33 mm. Chrom. **630661 56,49**



- ① **Einhebelmischer VECTOR S** Ø 51 mm Armatur mit Keramikkartusche. Gewicht: ca. 370 g, mit Schalter max. 5 A, max. Druck 6 bar, Montagebohrung Ø 33 mm. Plattenstärke max. 30 mm. Chromfarbig. Anschluss für UNIQUICK Ø 12 mm **63055 72,49**
- ② **Einhebelmischer VECTOR E5** Armatur mit gleichen technischen Daten wie Vector S. Chromfarbig. Anschluss für 10-12 mm Schlauch. **630551 74,90**



- ① **Messing Einhebelmischer CHARISMA** Mit 360° schwenkbaren Auslauf. Komplett aus Messing mit hochwertiger Keramikkartusche. Mikroschalter 4 A, max. 6 bar. Montagebohrung Ø 33 mm, Plattenstärke max. 40 mm. Chrom. Kupferrohranschluss für 10 mm Schlauch. **63072 149,49**
- Messing Einhebelvormischer CHARISMA**
Technisch wie Einhebelmischer CARISMA.
- ② Chrom, Untertisch (Anschluß 3/8") **63089 166,49**
- ③ Chrom, Aufsicht (Anschluß 3/8") **63090 166,90**



- Mischarmatur Keramik STYLE** für Kalt- und Warmwasser. Einhebelbedienung. Bohrung Ø 33 mm. Druckfest bis 6 bar. Quer montierte Keramikkartusche. Mit Schalter. Chrom **63064 64,49**

Info Anschluss-Systeme bei Wasserarmaturen

	Diese Hähne haben Rohrenden und sind zum Anschluss an das Rohrsystem UniQuick mit 12 mm.		Diese Hähne haben eine Schlauchtülle direkt am Hahn für 10 - 12 mm Schlauch. Nur Kaltwasser.
	Diese Hähne haben flexible Schlauchenden mit Tüllen für 10 bis 12 mm Schlauch.		Diese Hähne haben Schlauchtüllen direkt am Hahn, geeignet für 10 - 12 mm Schlauch.

Ist ein **S** in der oberen Ecke, hat der Hahn einen integrierter Schalter zur Pumpenansteuerung.

Wasserarmaturen Serie CONTUR

Die Armaturen CONTUR vereinen die Anforderungen an haushaltsübliche Bedienbarkeit, sowie optimale caravantypische Besonderheiten. Sie sind sowohl für Tauchpumpen als auch für Druckpumpen geeignet und werden mit wasserdichtem Mikroschalter geliefert. Alle Armaturen sind mit **12 mm Rohrstücken** für das UniQuick-System ausgestattet und druckfest bis 6 bar. Schalter max. 5 A. Chromfarbig.

Beim Anschluss an ein Schlauchsystem ist ein **Schlauchanschluss-Adapter** auf 10 mm Schlauch zu benutzen. Sie benötigen 2 Stück, je einen für Kalt- und einen für Warmwasser.
650579 4,90



Abb. zeigt 63079

UniQuick **CONTUR S**, Auslauflänge 179 mm, Montage-Ø 33 mm
 Auslaufhöhe 156 mm **63079 84,90**
 Auslaufhöhe 186 mm **630791 92,99**

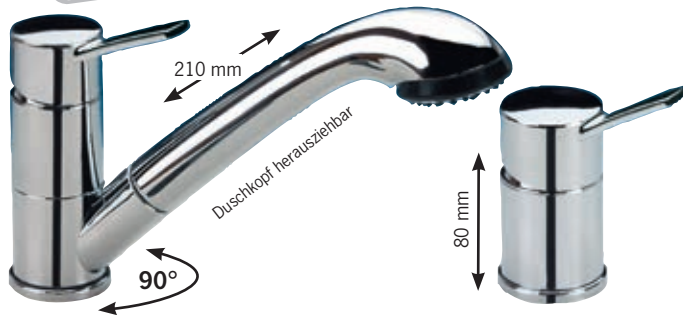

CONTUR E mit Dusche Julia
 Montagebohrung Ø 36 mm
63078 99,99

Untertischmischer CONTUR
 Montagebohrung Ø 33 mm
63081 64,90



Auftischmischer CONTUR
 Montagebohrung Ø 33 mm
63080 70,49



CONTUR E
 Montagebohrung Ø 33 mm
63077 70,49



Mischbatterie KAMA

① **Einhebelmischer**
 mit 360° drehbaren Auslauf. Mit Keramikkartusche und 250 mm langen flexiblen Schlauchanschlüssen. Höhe 120 mm. Mikroschalter 4 A, max. 6 bar. Montagebohrung Ø 33 mm, Plattenstärke max. 26 mm. Chromfarbig
 Schlauchanschluss 10 mm **63052 78,99**

② **Einhebelmischer mit herausziehbarer Dusche**
 wie Einhebelmischer, jedoch Auslauf um 90° schwenkbar.
 Chrom, herausziehbare Brause Kombi **63053 124,49**
 Chrom, herausziehbare Brause Duett **63054 125,99**



CONTUR S90 Einhebelmischer

Schlankes, flaches Design. Gebogener Metallauslauf. Bohrung Ø 33 mm. Höhe bis Auslauf 191 mm. Tiefe/Mitte Bohrung bis Auslauf 164 mm. Druckfest bis 6 bar. Schaltleistung max. 5 A.

63086 96,99



TREND S – der Trendsetter

Mit der Wasserhahnserie TREND werden neue Maßstäbe gesetzt. Die Einhebelmischer verfügen über einen wasserdichten Schalter und Haushaltskeramikkartuschen. Chromfarbig. Serienprodukt bei HYMER und ADRIA.

Küchenarmatur TREND S

Flexible Anschlüsse, Metallauslauf mit 90 mm Radius, Montage Ø 30 mm, Auslaufhöhe ca. 230 mm, Gesamthöhe 315 mm. Schlauchanschluss 10 mm **63134 96,70**
Anschluss für UNIQUICK Ø 12 mm **631341 97,85**



Badarmatur TREND E

Gerader Auslauf, mit Schalter. Montage Ø 33 mm.
F. 10 mm Schlauch **63135 71,-**
F. UniQuick 12 mm **631351 70,65**



Untertismischer TREND E

Mit Duschschlauchanschluss 3/8". Montage Ø 33 mm.
F. 10 mm Schlauch **63136 62,50**
F. UniQuick 12 mm **631361 70,65**

Auftismischer TREND E

Mit Duschschlauchanschluss 3/8".
F. UniQuick 12 mm **631362 70,65**



Einhebelmischer TREND A

Gerader, schwenkbarer Auslauf. Einbauhöhe 40 mm. Mit Schalter. Montage-Ø 27 mm. Chromfarbig.
F. 10 mm Schlauch **63060 37,99**
63060L



Untertischhahn TREND A

Kaltwasserhahn mit Schalter. Duschschlauchanschluss 1/2". Montage-Ø 20 mm. Chromfarbig.
F. 10 mm Schlauch **63061 26,99**
F. UniQuick 12 mm **63062 29,99**



Einhebelmischer TREND A

Vertikal schwenkbarer Metallauslauf. Geklappt unter 40 mm. Mit Schalter. Montage-Ø 27 mm. Chromfarbig.
F. 10 mm Schlauch **630601 42,95**
630601L



Untertismischer TREND A

Kalt- und Warmwasserhahn mit Schalter. Duschschlauchanschluss 1/2". Montage-Ø 27 mm. Chromfarbig.
F. 10 mm Schlauch **630611 41,50**
F. UniQuick 12 mm **630612 42,50**

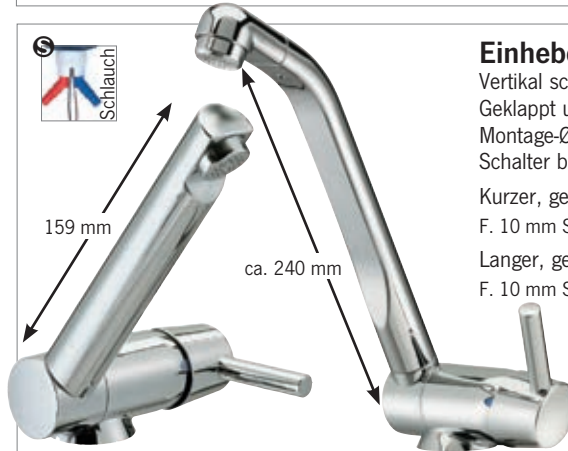

Einhebelmischer TREND C

Vertikal schwenkbarer Metallauslauf. Geklappt unter 40 mm. Chromfarbig. Montage-Ø 33 mm. Druckfest bis 6 bar. Schalter bis 4 A.
Kurzer, gerader Auslauf. F. 10 mm Schlauch **63117 55,90**
Langer, gebogener Auslauf. F. 10 mm Schlauch **631178 52,90**

Seitliches ziehen zum Öffnen und Schließen, drehen zur Temperaturregulierung



Duschset TREND

Mit Rosette 45° (Montage-Ø 27 mm) und 150 cm Duschschlauch.
Anschluss 1/2" **63137 65,50**
Anschluss 3/8" **631371 65,50**



Wand-/Deckenhalter TREND

Für Duschset TREND **63138 16,95**

Wandstange TREND

Für Duschset TREND **SA209 61,49**

Wasser-Komfort wie zu Hause

Einhebelmischer Serie CAPRI

Kunststoffarmatur mit integriertem An-/Auswechsler.
 Druckwasserbeständig bis 3 bar,
 Schalter belastbar bis 6 A.
 Montagegewindelänge 40 mm,
 Montagegewinde-Ø 1 Zoll,
 Montagebohrung 35mm.
 Chromfarbig.
 Nylonflexanschlüsse 300 mm



79,90

Mischarmatur CAPRI

Mit ausziehbarem Auslauf,
 Schlauchlänge: 150 cm.
630274 79,90

<p>Armatur CAPRI Hohe Bauform 63027 53,50</p>	<p>Auftischmischer Mit 1/2" Gewinde 630275 38,90</p>	<p>Armatur CAPRI Mit ausziehbarem Duschkopf 630273 81,50 Mit ausziehbarem Auslauf 630274 79,90</p>	<p>Einhebelmischer 3/8" Gewinde, Untertischanschluss 630276 38,95</p>	<p>Automatik Einhebelmischer CAPRI Kompakt, Flache Bauform, Chrom 630272 45,90</p>
---	--	---	---	--

Automatik Mischer LONDON für Kalt- und Warmwasser

Kunststoffarmatur für Tauchpumpen.
 Mit integriertem Schalter (max. 3 A). Auslauf abklappbar.
 Druckwasserbeständig bis 1,5 bar.
 Höhe 40 mm für Spülen mit abklappbarem Deckel.
 Bohrung 27 mm. Gewindelänge Gewinde 3/4".

<p>Weiß 63028 16,50</p>	<p>Braun/Beige 630283 20,90</p>	<p>Schwarz/Chrom 630281 23,50</p>	<p>Schwarz/Nickel Matt 630286 19,50</p>
---	---	---	---

Automatik Wasserhahn LONDON für Kaltwasser

Kaltwasserhahn aus Kunststoff.
 Für Tauchpumpen.
 Mit integriertem Schalter (max. 3 A). Auslauf abklappbar.
 Druckwasserbeständig bis 1,5 bar.
 Höhe 40 mm für Spülen mit abklappbarem Deckel.
 Montage-Bohrung Ø 22 mm.
 Gewindelänge 25 mm, Gewinde 1/2".

<p>Weiß 63029 16,50</p>	<p>Braun/Beige 630293 16,50</p>	<p>Schwarz/Chrom 630292 19,50</p>	<p>Schwarz/Nickel Matt 630285 19,50</p>
---	---	---	---

Mischer und Wasserhähne Roma, Florenz, Lucca, Parma



Einhebelmischer ROMA

Kunststoffarmaturen mit integriertem Schalter (max. 6 A). Druckwasserbeständig bis 3 bar. Montagebohrung 33 mm, Gewindehöhe 30 mm. Gewinde 1". Chromfarbig.

51,50



Einhebelmischer ROMA

Serienprodukt bei DETHLEFFS, HOBBY und KNAUS.
63018 51,50



Einhebelmischer ROMA

Mit Perlator. Höhe 150 mm,
63014 46,50

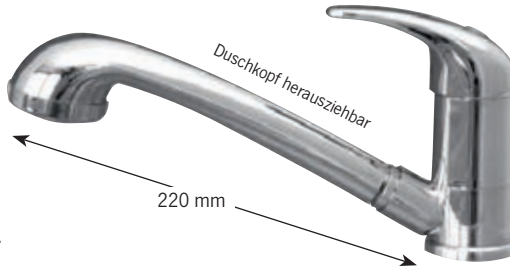

Einhebelmischer ROMA mit Dusche LONDON

Mit herausziehbarerem Duschkopf. Serienprodukt bei DETHLEFFS.
63019 79,90



Mischbatterien FLORENZ

Einhebelmischer passend für die meisten Spülen mit Glasabdeckung. Höhe geklappt nur 40 mm. Mit Keramikscheiben, druckbeständig bis 3 bar. Integrierter Schalter (max. 6 A). Montagebohrung 33 mm, Gewindelänge 30 mm. Mit Flexschläuchen. Chromfarbig.



UT-Mischer FLORENZ ARONA
Mit Duschanchluss 3/8".
63099 43,80



48,90

47,90

Auftismischer FLORENZ

Mit Duschanchluss 1/2". Serienprodukt bei FENDT.
63017 42,90

Einhebelmischer FLORENZ

- ① Gerades, schwenk- und drehbares Auslaufrohr mit Strahlsieb. Serienprodukt bei DETHLEFFS.
63004 48,90
- ② Mit gebogenem Auslauf und schwenkbarem Auslaufrohr mit Strahlsieb.
63024 47,90



Küchenarmatur LUCCA

Auslauflänge: 164 mm
Breite: max. 121 mm
Höhe: 306 mm
Tiefe: 185 mm



69,90



Einhebelmischer LUCCA

Schwenkbarer Auslauf. Keramikkartusche, druckfest bis max. 3 bar. Montage-Bohrung Ø 33 mm, Gew.-länge 40 mm. Mit Schalter 6 A.
60093 69,90



Einhebelmischer PARMA

Einhebelmischer mit Keramikkartuschen. Mit Mikroschalter. Montagebohrung 33 mm.



49,90



Einhebelmischer PARMA

Schwenkbares Auslaufrohr. Höhe 13 cm. Serienprodukt bei KNAUS.
63021 49,90



PARMA mit Dusche NOVO

Herausziehbarer Duschkopf. Gesamthöhe 11 cm. Serienprodukt bei KNAUS.
63022 82,90

Wasserhähne für kompakte Wasseranlagen

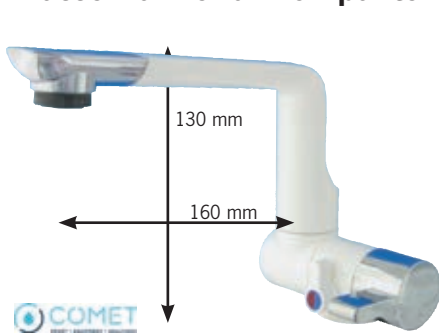

COMET

Einhebelmischer ARONA

Dreh- und schwenkbarer Automatikhahn mit Schalter (3 A). Wassermenge und Temperatur sind getrennt einstellbar. Druckfest bis 1,5 bar, daher nur für Tauchpumpen.

Höhe geklappt 40 mm. Montage-Ø ca. 27 mm, Gewindelänge ca. 35 mm.

S Schlauch	Weiß/Chrom	60087	24,50
	Chrom	60088	30,50



COMET

Automatikhahn NOVO SUPER

Mit Automatikschalter 3 A. Auslauf dreh- und schwenkbar, sehr geringe Bauhöhe von 135 mm. Bohrung Ø 17 mm. Für Tauchpumpen.

S Schlauch	Chrom	630037	15,90
	Grau	63003	14,90
	Beige	630036	15,20
	Weiß	630038	14,90

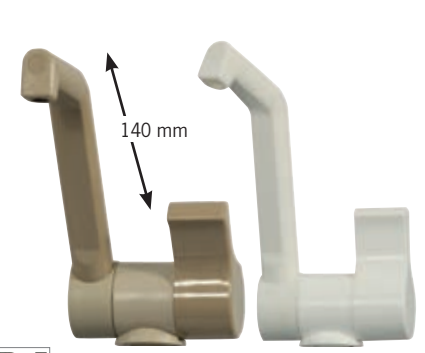

REICH

Automatikhahn UNIVERSAL

Dreh- und schwenkbarer Auslauf. Drehweg des Knopfs nur 90°. Druck max. 3 bar. Mit Automatikschalter (max. 3 A), Durchfluss regelbar. Montagebohrung Ø 22 mm.

S Schlauch	Beige	630016	29,69
	Weiß	630013	28,90
		630013L	



REICH

Automatikhahn LUXUS

Dreh- und schwenkbares Auslaufrohr. Durchfluss regulierbar. Schalter max. 3 A. Druck 2-3 bar. Bohrung Ø 20 mm. Plattenstärke max. 12 mm.

S Schlauch	Grau	63002	29,50
	Braun	630020	29,50
	Silber matt	630021	31,49



KELLER

Automatikmischer INN

Für Kalt- und Warmwasser mit schwenkbarem Auslaufrohr und großflächigem Strahlsieb. Max. 3 bar, Schalter max. 6 A. Für Plattenstärken bis 24 mm. Schlauchanschluss 10 mm. Montage-Ø 28 mm.

S Schlauch	Grau	63005	34,99
------------	------	-------	-------



12,99

barwig

Automatikhahn

Wassermenge fein regulierbar. Heißwasserbeständig bis 80°C. Druckfest bis 2 bar. Schalter bis 8 A. Höhe 40 mm, Gewindelänge 20 mm. Schlauchülle 8 - 10 mm. Montage-Ø 20 mm.

S Schlauch	Weiß	63012	12,99
------------	------	-------	-------

Mischbatterie PELIKAN

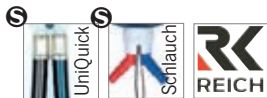

① Einhebelmischer mit Dusche

Armatur mit Keramikkartusche und herausziehbarem Duschkopf mit Duschkopf JULIA. Mit Schalter max. 4 A.

Druckfest bis 6 bar. Montagebohrung Ø 33 mm. Plattenstärke max. 30 mm. Chromfarbig.

Schlauchanschluss 10 mm **63076** 109,90
Anschluss für UNIQUICK Ø 12 mm **630761** 123,90

② Untertischmischer

Geeignet für unser Duschset, wie z.B. JULIA (61097). Druckfest bis 6 bar. Höhe 105 mm. Montagebohrung Ø 33 mm, Plattenstärke max. 30 mm. Chromfarbig.

Schlauchanschluss 10 mm **63023** 79,90
Anschluss für UNIQUICK Ø 12 mm **630231** 77,56



Mischarmatur COMPAKT

Kunststoff-Wasserhahn mit integriertem Schalter. Keramische Dichtscheiben. Druckfest bis 5 bar, Schaltautomat bis 3 A. 30 cm Anschlusschläuche. Bohrung 34 mm, Gewindelänge 30 mm. Farbe: Grau.

REIMO
TOP-PREIS
ab 42,50

Einhebelmischer COMPACT

Grau **63085** 42,50
Chrom/grau **630851** 42,50



Wasserhähne Style 2002, 2005, Twist

STYLE 2002 – Wasserhahnserie mit geradem Auslauf

- Mit schwenkbarem Auslauf
- 90° Drehweg des Hebels
- Druckbeständig bis 3,5 bar
- Einbauhöhe 38 mm



Kaltwasserhahn

Bohrung Ø 20 mm.

Schwarz/Mattchrom **630097** 32,25
 Weiß **630093** 28,99
 Grau **63009** 28,99

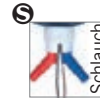

Mischarmatur Mono Mix für Kalt- und Warmwasser.

Einhebelbedienung. Bohrung Ø 26 mm.
 Schwarz/Mattchrom **630437** 57,90



STYLE 2005 – Wasserhahnserie mit gebogenem Auslauf

- Mit schwenkbarem Auslauf
- 90° Drehweg des Hebels
- Druckbeständig bis 3,5 bar
- Einbauhöhe 38 mm



Kaltwasserhahn

Bohrung Ø 20 mm.

Chrom **630457** 31,50

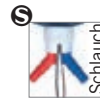

Mischarmatur Mono Mix für Kalt- und Warmwasser.

Einhebelbedienung. Bohrung Ø 26 mm.
 Chrom **630447** 55,99



Einhebelmischer de Luxe

Abklappbare Wasserarmatur.
 Passt in die vorbereitete Bohrung der Dometic-SMEV-Spülen Serie 8000 (Ø 27mm).
 Chrom/Schwarz **63051** 63,80



Kaltwasserhahn MONO

Keramische Dichtscheiben,
 Einbauhöhe 40 mm, Bohrung Ø 20 mm.
 Schwarz/Mattchrom **630357** 37,95
630357L



TWIST – Wasserhahnserie

Moderne Kunststoffarmatur für Küche, Dusche und Bad. Mit Schalter und Keramikkartusche, welche bei eingebautem Hahn getauscht werden kann. Druckbeständig u. temperaturfest. ADRIA-Serienprodukt.



ab **66,95**

Einhebelmischer

Abklappbares, gebogenes Auslaufrohr.
 Chromfarbig, Bohrung Ø 39 mm,
 Plattenstärke max. 21 mm.

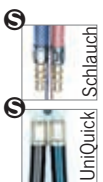

Schlauchanschluss 10 mm **630710** 69,50

Anschluss für UNIQUICK Ø 12 mm **63082** 66,95



Untertischmischer

Für Duschen. Chromfarbig,
 Bohrung Ø 39 mm,
 Plattenstärke max. 21 mm.
 Duschanchluss 1/2" Gewinde.
 Schlauchanschluss 10 mm **630730** 63,99
 Anschluss für UNIQUICK Ø 12 mm **63083** 69,90



Auftischmischer

Für Duschen, wie DUETT und JULIA.
 Chromfarbig, Bohrung Ø 39 mm,
 Plattenstärke max. 21 mm.
 Duschanchluss 1/2" Gewinde.
 Schlauchanschluss 10 mm **630750** 70,95
 Anschluss für UNIQUICK Ø 12 mm **63084** 73,50

Mischer und Wasserhähne Comet, Can, Barwig, Argo

Einhebelmischer MODENA
 Moderne Kunststoffarmatur mit um 180° schwenkbarem Auslauf. Mit Keramikkartusche, druckwasserbeständig bis 3 bar. Inkl. Mikroschalter. Montagebohrung Ø 34 mm, Gewindelänge 40 mm. Anschluss mit Nylonflexschlauch 10/12 mm.

Chrom **630278** **67,50**

Linea Arena
 Schwarz, Messing, Gewicht 900 g, Höhe 150 mm, Breite 115 mm. Bohrung Ø 35 mm, Druckfest: 0,5-5 bar, inkl. 2 Metall-Gewebeanschluss-schläuchen.

1 Stk. **63113** **57,50**

Linea Nove
 Schwarz, Messing, Gewicht 1100 g, Höhe 150 mm, Breite 135 mm. Bohrung Ø 35 mm, Druckfest: 0,5-5 bar, inkl. 2 Metall-Gewebeanschluss-schläuchen.

1 Stk. **63114** **59,90**

Messing Armaturen, besonders robust

Einhebelmischer für Bad und Küche
 Druckfeste Einhebelmischer mit Keramikkartusche. Bohrung Ø 35 mm. Messing verchromt.

langer Auslauf 185 mm	63462	78,90
kurzer Auslauf 140 mm	63463	78,50

Wasserhahn mit herausziehbarer Dusche
 mit 200 cm Nylonschlauch. Absperrdrücker am Duschkopf. Gesamthöhe 182 mm. Höhe bis Auslauf 74 mm. Bohrung Ø 35 mm. Mischhahn aus verchromten Messing.

63464 **79,99**

Einhebelmischer
 Klapp- und schwenkbarer Auslauf. Bohrung Ø 36 mm. Messing verchromt. Mit 2 Metall-Gewebeanschluss-schläuchen. 2 x Anschlussadapter bitte extra bestellen. **705081** **126,90**

Kaltwasserhahn
 Stabiler Auslauf, klapp- & schwenkbar. Montagebohrung Ø 18 mm. Messing verchromt. Direktanschluss. Anschlussadapter bitte extra bestellen. **705080** **59,90**

Anschlussadapter auf 10 mm Schlauch 2 Stk.	65025	5,80	Anschlussadapter auf 10 mm Schlauch 1 Stk.	61244	3,80
Anschlussadapter auf 12 mm Rohr 1 Stk.	65080	7,75	Anschlussadapter auf 12 mm Rohr 1 Stk.	65379	7,20

Abklappbare Armatur
 Schwarz pulverbeschichtet, Messing, Gewicht 850 g, Höhe 185 mm, Breite 80 mm. Bohrung Ø 35 mm, Druckfest: 0,5-5 bar, inkl. 2 Metall-Gewebeanschluss-schläuchen.

1 Stk. **63116** **94,20**

NEW 2021

Automatikshhne COMPACT
 Wassermenge fein regulierbar. Heißwasserbeständig. Druckfest bis 10 bar. Schalter bis 3 A, Auslauf dreh-/schwenkbar. Anschluss: Schlauchtülle 10 mm, 45° drehbar. Montage waagrecht, schräg oder senkrecht. Hellgrau.

① Mischbatterie, Bohrung Ø 34 mm	63008	33,95
② Automatikshahn, Bohrung Ø 20 mm	63007	15,95

Niederdruck Mischhahn
 Vormischer zur stufenlosen Einstellung der Wassertemperatur. Für den drucklosen Anschluss von Warmwasserbereitern an Dusch- oder Wasserarmaturen. Passend für alle Elgena Boiler.

67010 **29,99**

Messing-Badarmaturen

Klappbarer Mischhahn aus Messing

Passend für Spülen mit Glasabdeckung, z.B. von Dometic oder Thetford. Bohrung Ø 32 mm und Ø 38 mm möglich. Höhe geklappt 39 mm. Messing verchromt. Anschluss Schlauch mit 3/8" Außengewinde.

63460 72,50



3/8" Gewinde



Anschlussadapter

Passenden Adapter für 12 mm Rohrsystem, (= 2 x 65379) mitbestellen.

65379 7,20



Ersatzteile für Armaturen



REICH Perlatoren

- ① Für Einhebelmischer der Serie TREND S
E4612 7,20
- ② Für Einhebelmischer der Serie TREND E
E10377 19,75
- ③ Für Einhebelmischer der Serie VECTOR
E8725 14,95
- ④ Für Einhebelmischer CONTUR E / S
E8882 18,95

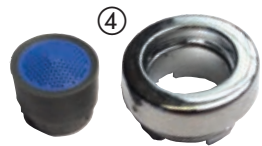

REICH Kartuschen

Für Einhebelmischer der Serie TREND E, CONTUR E, KAMA, PELIKAN, Ø 35,0 mm. E3571 18,40

- ⑤ Für Einhebelmischer der Serie TWIST, Ø 28,0 mm, H 36,0 mm.
63088 29,95
- ⑥ Für Einhebelmischer der Serie CHARISMA. Ø 35,0 mm, H 27,5 mm.
63087 15,15
- ⑦ Für Einhebelmischer TREND A/C/S, CONTUR C/S, KERAMIK STYLE, TWIST, VECTOR, CASCADA, Ø 25,0 mm, H 24,5 mm. E2937 14,50

REICH Mikroschalter

Für Reich Serie TREND S
E5831 17,45

COMET Kartusche

Für Comet Serie ROMA, PARMA, SIENNA, CAPRI KOMPAKT, Ø 35,0 mm.
E4816 8,50

COMET Mikroschalter

Für Comet Serie NOVO-SUPER, LONDON, PRESTIGE, Kabel 33 cm.
E4779 5,95

Für Comet Serie ROMA, PARMA, SIENNA, CAPRI, FLORENZ, Kabel 40 cm.
E6105 8,75



Dichtungssatz

Für übliche Wasserarmaturen passend.
63115 9,90



29,99



Außendusch-Set

Ausziehbarer Duschkopf mit 200 cm Flexschlauch. Mit Absperrhahn am Duschkopf aus Messing zur wassersparenden Benutzung. Auch ohne Mischer mit kaltem Wasser zu betreiben. Gehäuse mit Deckel aus ABS. Druckfest. Montage-Ø 65 mm.
63458 29,99

Außenmischer

Mischventil aus Messing zur perfekten Wassertemperaturregulierung. Robustes Kunststoffgehäuse mit Deckel. Montage-Ø 65 mm.
63459 61,90

Wasserhahnserie aus Messing

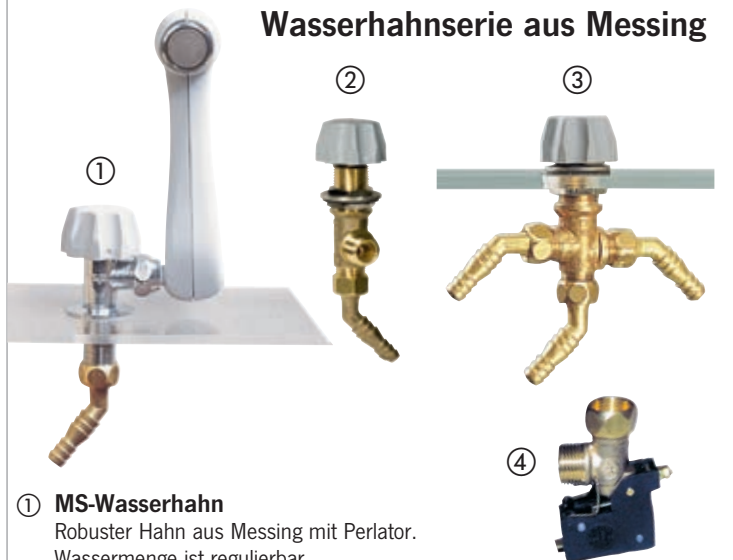

① MS-Wasserhahn

Robuster Hahn aus Messing mit Perlator. Wassermenge ist regulierbar. In Verbindung mit Automatikschalter (630120) auch für Tauchpumpe bzw. fremdgesteuerte, selbstansaugende Wasserpumpen. Druckfest. Montagebohrung Ø 17mm, 10mm Schlauch. Grau
63011 53,20
Auslaufrohr für 63011 als Ersatzteil. Grau
63013 23,50

② MS-Absperrhahn Untertisch

Hahn ist mit Automatikschalter (630120) auch für Tauchpumpe geeignet. Montagebohrung Ø 17 mm.
Grau
63110 53,90

③ MS-Untertisch-Vormischer

Für Schlauch 10 mm oder 3/8" Gewinde. Montage-Ø 21mm.
Grau
63030 52,30

④ MS-Automatik-Schalter

Der Schaltpunkt des Druckschalters ist einstellbar. Damit kann der Schalter an den Pumpendruck angepasst werden.
630120 31,70



Dusch-Komplettssets mit Schlauch und Tischrosette

① DUETT
ab **50,50**

② CARLETTA
ab **144,95-**

③ MONOMIX
ab **46,75**

④ JULIA
63,25

⑤ TREND
65,50

⑥ MODERN
31,99

⑦ ELBE
34,75

Alle Duschsets herausziehbar

stabiler Metallschlauch

① Duschset DUETT
2-Wege-Hahn. Wassermenge regulierbar.
Schlauchanschluss 1/2". Schlauchlänge ca. 170 cm.
Mit Tischrosette, Ø 26 mm. **Weiß** 631083 50,50
Chrom 631087 50,90

② Duschromat CARLETTA
Handdusche mit integriertem Messingventil und Automatikschalter.
Brausekopf umstellbar (Brause/Strahl). 1,5 m Schlauch, beweglicher
Wandhalter, Tischrosette, Bohrung Ø 26 mm.
Weiß 63067 144,95
Grau 630671 144,95
Anschlussstülpe 10 mm für Carletta 63068 9,95

③ Duschset MONOMIX
Mit 1,5 m Schlauch mit 1/2" Anschluss. Durchfluss regelbar.
Am Kopf umstellbar auf "Aus/Duschen/Strahl".
Mit Tischrosette, Bohrung Ø 26 mm. **Weiß** 631283 46,75
Matthrom 631287 56,75

④ Duschset JULIA
Mit 1,5 m Metallschlauch 1/2" Anschluss. Brausekopf
ist leicht von Kalk zu reinigen und umstellbar von Strahl auf Duschen.
45° Tischrosette mit Montage-Ø 27mm. **Chrom** 61097 63,25

⑤ Duschset TREND
Mit 1,5 m Metallschlauch mit Überwurfmutter als Anschluss.
Tischrosette 45°.
Mit 1/2" Überwurfmutter **Chrom** 63137 65,50
Mit 3/8" Überwurfmutter **Chrom** 631371 65,50

⑥ Duschset MODERN
Umstellbar (Brause/Strahl). Wassermenge regulierbar.
Mit Wandhalter, 2 m Schlauch mit 3/8" Gew. und Rosette Ø 26 mm.
Grau 63105 31,99
Weiß 631053 31,99

⑦ Duschset ELBE
Mit 1,5 m Schlauch. Wassermenge regulierbar.
Schlauchanschluss 3/8". Mit Tischrosette Ø 28 mm.
Weiß 631003L 34,75

Absperrhähne und Vormischer für Duschsets

27,99

Absperrhahn STYLE 2000
Duschanschluss 1/2" Gewinde. Mit Schalter.
Bohrung Ø 20 mm.

Untertischhahn mit Griff und Rosette Weiß
630133 27,99

Vormischer DONAU
Messing-Untertischhahn für Schlauchanschluss.
10 mm bzw. 3/8".
Max. 6 bar. Hitzebeständig bis ca. 80°C. Ideale Verbindung mit Duschköpfen,
die direkt abstellbar sind. Bohrung Ø 16 mm.
Mischer ohne Drehknopf 63120 42,90
Drehknopf, Weiß 631213 5,50

Einhebelmischer TREND A
Auftisch-Mischer mit Schlauchanschluss 1/2".
Mit Schalter. Aufbauhöhe ca. 38 mm.
Mont.- Ø ca. 27 mm.
Schlauchanschluss 10 mm **63148 35,60**
Mont.- Ø ca. 32 mm. UNIQUICK Anschluss mit 90°.
Anschluss für UNIQUICK **63126 37,95**

Absperrhahn und Mischer MODERN
Druck max. 5 bar. Schaltleistung 1,5 A,
für Plattenstärke bis 25 mm. Wassermenge
regelbar. Anschluss für Schlauch 10 mm bzw.
3/8" Gewinde. Bohrung Ø 20 mm.
Absperrhahn mit Schalter, ohne Knopf 63015 20,50
Vormischer ohne Schalter, ohne Knopf 63045 17,50
Drehknopf, Grau 63041 3,40

Einhebelmischer
Funktionen: Mischen/Aus. Konstante Temperatur
auch bei Veränderung der Durchflussmenge.
Bis 5 bar. Mont.-Ø 20 mm. Schalter bis 1,5 A.
Mischer ohne Drehhebel und Rosette 63046 25,99
Drehhebel und Rosette, Grau 63047 5,60
Drehhebel und Rosette, Weiß 630473 5,60

Mischbatterie MONOMIX
Untertischarmatur mit Schalter.
Durch Drehen wird die Pumpe
eingeschaltet, erst kommt kaltes Wasser,
dann warmes Wasser.
In Endstellung erreicht man Maximaltemperatur.
Schalter max. 3 A,
Druck max. 2-3 bar.
Bohrung Ø 20 mm.
Mischer ohne Griff und Rosette 63125 57,90
Griff und Rosette, Matthrom 631267 9,95

Duschen, Duschstangen, Duschschläuche



- ① **Duschset mit Absperrhebel, Weiss**
Mit 1/2" Anschlussverschraubung. Inkl. Wandhalter.
150 cm langer Duschschlauch. **63108 8,95**
- ② **Duschset mit Absperrschieber, Schwarz Matt**
Mit Anschlussverschraubung 1/2". 150 Schlauch mit
Metallummantelung. **63109 26,70**
- ③ **Duschset Chrom**
Mit 1/2" Anschlussverschraubung. Inkl. Wandhalter ⑤.
150 cm langer Duschschlauch. **63155 19,90**
- ④ **Duschset Chrom**
Mit 1/2" Anschlussverschraubung. Inkl. Wandhalter ⑤.
150 cm langer Duschschlauch **63156 22,99**



ab **12,90**

- ① **Duschschlauch mit Metalleffekt**
(Länge, Überwurfmutter x Konusmutter)
1,5 m, 1/2" x 1/2" 63133 15,75
1,5 m, 3/8" x 1/2" 631333 18,50
- ② **Duschschlauch, weißer Kunststoff**
(Länge, Überwurfmutter x Überwurfmutter)
1,5 m, 3/8" x 1/2" 63130 12,-
1,5 m, 3/8" x 3/8" 63131 12,-
2,0 m, 1/2" x 1/2" 63132 12,40
- ③ **Duschschlauch mit Metalloptik**
(Länge, Überwurfmutter x Überwurfmutter)
1,6 m, 1/2" x 1/2" 66501 12,90
2,5 m, 3/8" x 1/2" 66502 14,90
- ④ **Duschschlauch, weißes Gewebe**
(Länge, Überwurfmutter x Überwurfmutter)
1,5 m, 3/8" x 1/2" 66503 11,90

Wandhalter für Duschköpfe



- ① **Wandhalter für Duett und Monomix Weiß** **631153 9,99**
- ② **Wand- / Deckenhalter für die Duschsets Trend und Julia Chrom** **63138 16,95**

Duschköpfe



- ① **Hebeldusche Shorty, Chrom 1/2" Gewinde** **63154 15,90**
- ② **Handbrause Duett, Chrom 1/2" Gewinde** **63150 22,50**
- ③ **Stellbrause Charisma, Chrom 1/2" Gew.** **63151 27,99**
- ④ **Brausekopf Novo, Chrom/Weiß 1/2" Gew.** **63128 13,75**
- ⑤ **Duschkopf Modern, Grau 3/8" Gewinde** **63107 19,99**
- ⑥ **Stellbrausekopf Weiß 1/2" Gew.** **63465 22,75**
- ⑦ **Kunststoff Stellbrause, Weiß 1/2" Gewinde** **63152 12,90**

Duschstangen



19,90

- ① **Duschstange CARINO**
passend für Duschköpfe mit Konus, L 65,0 cm.
Chrom 631175 36,70
- ② **Duschstange TREND**
für die Duschsets Trend und Julia, L 61,0 cm.
Chrom SA209 61,49
- ③ **Duschstange**
mit Höhenverstellung & konischer Aufnahme
für Duschköpfe, L 59,0 cm. **63466 19,90**



51,95

- ① **Duschkompletzset 3-Strahl Duschkopf mit Stange 69 cm, Chrom,**
Ø Duschkopf 105 mm, Schlauch 150 cm/1/2" **60136 51,95**
- ② **Brauseset Duschkopf mit Halter und Schlauch 150 cm** **60135 25,90**
- ③ **Brausekopf JUWEL mit 1/2" Gewinde. Chrom** **60131 15,80**
- ④ **Brausekopf SPRINT mit 1/2" Gewinde. Chrom** **60132 12,55**
- ⑤ **Konushalter mit 1/2" Gewinde zum Einschrauben**
zwischen Hahn und Schlauch. Chrom **60133 5,15**
- ⑥ **Konushalter zur Wandbefestigung. Chrom** **60134 7,15**



Porta Potti Bag

Tasche für PP Modelle 335, 345, 145
PP Bag ...35/...45 66052 20,95
 Tasche für PP Modelle 165, 365, 565
PP Bag ...65 66040 20,95

144,95



Porta Potti 335



97,90



Porta Potti 345

110,50



Porta Potti 365

Porta Potti

- Maximaler Komfort, maximale Hygiene
- Praktische Entlüftungstaste zur spritzfreien Fäkaltankentleerung
- Integrierter Auslaufstutzen mit Stopper, erleichtert das Zusammenfügen beider Tanks
- Hochwertiger Qualitätskunststoff
- Widerstandsfähig und pflegeleicht
- Integrierte WC-Deckelverriegelung
- 3 Jahre Garantie und Service in ganz Europa

Features Porta Potti 565



660075 44,10

ab **189,50**



Porta Potti 565

64,95



Porta Potti 145



79,90



Porta Potti 165



Porta Potti 145
Grau



Porta Potti 165
Grau



Porta Potti 335
Weiß



Porta Potti 345
Weiß



Porta Potti 365
Weiß



Porta Potti 565
Weiß



Porta Potti 565
Granit

	Porta Potti 145 Grau	Porta Potti 165 Grau	Porta Potti 335 Weiß	Porta Potti 345 Weiß	Porta Potti 365 Weiß	Porta Potti 565 Weiß	Porta Potti 565 Granit
Größe	Mittel	Groß	Klein	Mittel	Groß	Luxus Groß	Luxus Groß
Maße in mm (H x B x T)	330 x 383 x 427	414 x 383 x 427	315 x 342 x 382	330 x 383 x 427	414 x 383 x 427	458 x 388 x 450	458 x 388 x 450
Sitzhöhe	324 mm	408 mm	308 mm	324 mm	408 mm	443 mm	443 mm
Befestigungssystem	Nein	Option 660074	Ja, "Hold down Kit"	Nein	Option 660074	Option 660075	Option 660075
Spülsystem	Manuelle Balgenpumpe	Manuelle Balgenpumpe	Manuelle Kolbenpumpe	Manuelle Kolbenpumpe	Manuelle Kolbenpumpe	Manuelle Kolbenpumpe	Elektrische Pumpe
Füllstandsanzeige Fäkaltank	Nein	Nein	Ja	Ja	Ja	Ja	Ja
Kapazität des Fäkaltanks	12 Liter	21 Liter	10 Liter	12 Liter	21 Liter	21 Liter	21 Liter
Füllstandsanzeige Spülwasser	Nein	Nein	Nein	Nein	Nein	Ja	Ja
Kapazität des Spülwassertanks	15 Liter	15 Liter	10 Liter	15 Liter	15 Liter	15 Liter	15 Liter
Nettogewicht	3,6 kg	3,9 kg	3,3 kg	3,8 kg	4,0 kg	5,3 kg	5,5 kg
Art.-Nr.	660062	660052	660102	660122	660144	660175	660176
Preis	64,95	79,90	144,95	97,90	110,50	189,50	237,50

Mobile Campingtoilette, Fiamma Bi Pot

ab **145,-**



Dometic 970er Serie

- Weniger Pumpvorgänge dank einfacher Druckknopf-Bedienung
- Mehr Effizienz und Hygiene durch starke Druckspülung
- Bis zu 27 Spülungen mit einer Füllung (8,7 l Frischwassertank)
- Spritzfreies Entleeren durch Lüftungsöffnungen und langes, drehbares Abflussrohr
- Mehr Sicherheit durch Tankfüllstandanzeige

Hochwertiges ABS und mit glänzender Oberfläche, mit zahlreichen Komfort-Elementen wie starke 360° Druckspülung. Dadurch besonders hoher Reinigungseffekt. Die Pumpe komprimiert Luft im Frischwassertank. Bei Bedarf wird dann Wasser mit Hochdruck durch die Düsen gepresst. Farbe Weiß/Grau.

972 Gewicht: 5,4 kg, Frisch-/Abwassertank 8,7 l/9,8 l, Abmessungen (H/B/T) 317 x 333 x 387 mm

66260 145,-

976 Gewicht: 5,9 kg, Frisch-/Abwassertank 8,7 l/18,9 l, Abmessungen (H/B/T) 387 x 333 x 387 mm

662602 155,-



DOMETIC



FIAMMA
home is everywhere

ab **82,20**



Fiamma Bi Pot

Tragbare Toilette mit kratzfestem Behälter. Besonders stabil mit einfacher Bedienung. 100% Hygiene. Solide Handpumpe. Robuster Handgriff für bequemen Transport.

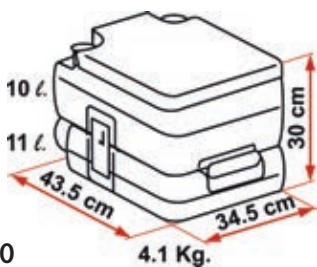

Bi Pot 30

H 300 x B 345 x T 435 mm

Volumen Frischwasser: 10 Liter, Abwasser: 11 Liter

Hellgrau **66021 82,20**

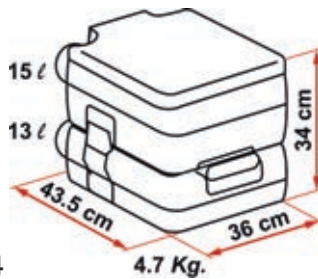

Bi Pot 34

H 340 x B 360 x T 435 mm

Volumen Frischwasser: 15 Liter, Abwasser: 15 Liter

Hellgrau **66019 88,50**

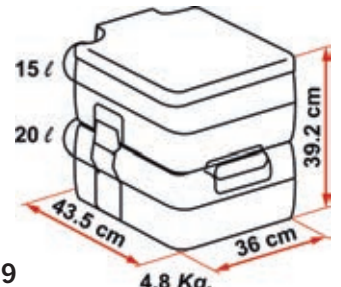

Bi Pot 39

H 392 x B 360 x T 435 mm

Volumen Frischwasser: 15 Liter, Abwasser: 20 Liter

Hellgrau **66020 91,99**



Handpumpe



Verschluss



Tragegriff



Unterteil

Zubehör und Ersatzteile für Bi-Pot

Bidet für Bi-Pot Toilette

Passt auch für Thetford Cassette C2, C3, C4 und Porta Potti.

66026 12,40



Schieberdichtung

Für Fiamma Bi-Pot 39 und 1513/1520.

o. Abb. **66024 4,50**



Dometic Saneo® Comfort – Drehbare Cassettentoilette

- WC-Becken aus Keramik
- Patenterter Doppelverschlusschieber
- Impulsspülung mit Stopp-Funktion
- Mit eigenem 7 l Spülwassertank und rollbarem Fäkaltank 16 l
- Toilettendeckel und -brille automatisch absenkbar (AutoClosing)
- Spritzschutz beim Öffnen des Schiebers
- Bedieneinheit als Touch Control Display
- Außenserviceklappe ist optional erhältlich, siehe Katalogseite 538

Für das Wohlbefinden unserer Kunden geben wir alles: Einige Komfortdetails der neuen Saneo® Keramiktoilette haben Patentreife erlangt! Der Doppelverschlusschieber zum Beispiel, der bei entnommener Kassette für maximale Sicherheit sorgt. Oder die Impulsspülung, bei der das Wasser zunächst gestaut und dann mit Druck in die Schüssel geleitet wird. Die Saneo® hat einen komfortablen Sitz sowie eine Absenkautomatik bei Toilettenbrille und -deckel. Sie lässt sich in beide Richtungen um 90° drehen, ist sehr einfach zu reinigen und wiegt gerade mal 12,5 kg (ohne Spülwassertank).
 Amessungen (B x H x T): 370 x 597 x 681 mm.

66266 999,-



Dometic CT 4000 – Das edle Leicht-Keramik-WC

- Toilettenschüssel mit kratzfestem Keramik-Inlay
- Sitzfläche ist in bis max. 90° in beide Richtungen verstellbar
- Schwenkbarer Auslaufstutzen für leichte Entsorgung
- Füllstandsanzeige und passive Entlüftung
- Austausch gegen bestehende Toiletten problemlos möglich
- Außenserviceklappe optional erhältlich, siehe Katalogseite 538

Die Toilettenserie CT 4000 überzeugt durch hochwertiges Porzellan und Komfort. Die kratzfesteste Toilettenschüssel lässt sich leicht reinigen, das Keramik-Inlay wurde aus Gewichtsgründen in ein Kunststoffgehäuse montiert. Mit herausnehmbaren 19 l Fäkaliertank mit transportfreundlichen Rollen und CTW 4110 Spülwassertank 7 l, Gewicht: 12,5 kg, Fäkaltank 19 l, nur geeignet für Wandstärke 20-50 mm, da obenliegender, externer Einfüllstutzen.



WC-Aufbereitung für gebrauchte Fahrzeuge



Renew Kit

Macht Ihre Toilette wie NEU. Bestehend aus: WC-Sitz und Deckel, Spülringabdeckung, Fäkaliertank und PowerCare Tabs Sanitärzusatz. Für Serien CT3000 und CT4000

662621 805,-

CTS 4110 Spülwasser über Bordtank, stabilem 2-Stangen-Teleskopgriff. Maße (BxHxT): 382 x 672 x 530 mm. Gewicht: 12,0 kg, Fäkaltank 19 l

662631 775,-

Ersatzkassette (o. Abb) für Serien CT3000 und CT4000. 66264 265,-

66264 265,-



Kratzfestes Keramik-Inlay



15 % mehr Spülleistung



Platzsparender Sitz



Verstellbare Sitzposition



Drehbare Toiletten C 262/C 263/C 220

THETFORD
Loving leisure

ab **665,-**

Optional mit
Keramik-
WC-Becken

Rückseitiger Montagesockel



Abb. zeigt C 263 CS

Die C 262/C 263 Cassettentoilette ist die ultimative Lösung für die Sanitäranlage im Wohnwagen oder Wohnmobil.

- WC-Becken mit oder ohne Keramikeinsatz
- Schwenkbares WC-Becken (180°)
- Optimaler Sitzkomfort: Breite und Tiefe des Beckens wurden durch Verbrauchertests angepasst und bieten maximalen Komfort
- 17,5 l rollbarer Fäkalientank mit herausziehbarem Handgriff
- Füllstandsanzeige für den Fäkalientank
- Schwenkbarer Auslaufstutzen
- Montage der Service-Tür im Querformat
- Service in ganz Europa

Die passenden
Service-Türen und
Wassereinfüll-Klappen
finden Sie auf Seite 808

Cassettentoilette C 262 CWE mit eigenem 8 l Spülwassertank. Mit rückseitigem Montagesockel, Höhe 750 mm. Inkl. Fäkalientank 17,5 l. Wassereinfüll-Klappe erforderlich.

Mit WC-Becken aus Kunststoff **67108 729,-**
Mit WC-Becken aus Keramik **67109 915,-**

Cassettentoilette C 263 CS mit Anschluss über Bordtank. Mit rückseitigem Montagesockel, Höhe 750 mm. Inkl. Fäkalientank 17,5 l.

Mit WC-Becken aus Kunststoff **67106 665,-**
Mit WC-Becken aus Keramik **67107 859,-**

Cassettentoilette C 263 CSL mit Anschluss über Bordtank. Mit rückseitigem Montagesockel, Höhe 540 mm. Inkl. Fäkalientank 17,5 l.

Mit WC-Becken aus Kunststoff **67120 619,-**
Mit WC-Becken aus Keramik **67121 855,-**

Cassettentoilette C 263 S mit Anschluss über Bordtank. Ohne rückseitigem Montagesockel. Inkl. Fäkalientank 17,5 l.

Mit WC-Becken aus Kunststoff **67104 635,-**
Mit WC-Becken aus Keramik **67105 809,-**

Draufsicht C 262 CWE/C 263 CS+CSL

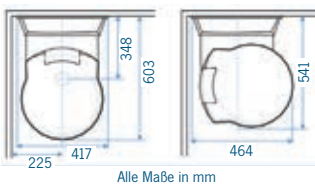

Seitenansicht C 262 CWE/C 263 CS

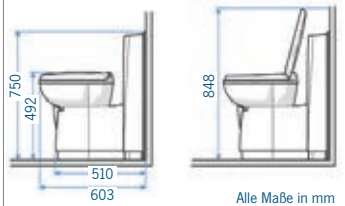

Seitenansicht C 263 S

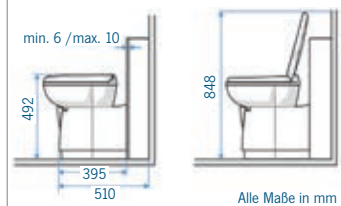

Maße & Gewichte

Sitzhöhe (Kunststoffbecken): 467 mm
Sitzhöhe (Keramikbecken): 479 mm
Gewichte: 8,1 kg (C262 CWE Kunststoff)
17,2 kg (C262 CWE Keramik)
8,0 kg (C263 CS Kunststoff)
17,1 kg (C263 CS Keramik)
7,7 kg (C263 CSL Kunststoff)
16,8 kg (C263 CSL Keramik)
7,1 kg (C263 S Kunststoff)
16,2 kg (C263 S Keramik)



Drehbare Cassettentoilette C 220

- Drehbares WC in 3 verschiedenen Versionen
- Anzeige, wenn Fäkalientank voll ist
- Hochwertiger Kunststoff
- Service-Tür bitte extra bestellen (Seite 788)



Typ	C 223 S	C 223 CS	C 224 CW
Maße	495 x 365 x 580 mm	534 x 394 x 580 mm	727 x 394 x 580 mm
Sitzhöhe	492 mm	492 mm	492 mm
Spülwasserzufuhr	über Bordtank	über Bordtank	eigener Tank
Spülung	Elektrisch	Elektrisch	Handpumpe
Volumen Spülwassertank	—	—	9 l
Volumen Fäkalientank	18 l	18 l	18 l
Gewicht	6,8 kg	7,2 kg	8,0 kg
Montagerichtung Tür 3	Hoch- oder Querformat	Hoch- oder Querformat	Hoch- oder Querformat
Artikelnr.	67101	67102	67103
Preis	595,-	619,-	645,-

Spülknopf bei C 223 CS



Fäkalientankanzeige



Handpumpe bei C 224 CW



Die passende
Service-Tür
und Wasser-
einfüllklappe
finden Sie
auf Seite 808

Cassettentoiletten C 402/403 und Fresh-up Sets

Cassettentoilette C 402 / C 403



- Topmodell unter den Cassettentoiletten
- Fäkaltank auf Rollen und mit Klappgriff zum Ziehen
- Leichte Reinigung, da der Mechanismus im Fäkaltank herausnehmbar ist
- LED-Füllstandsanzeige für Fäkaltank und Frischwasser (nicht alle Modelle)
- 19,3 Liter Fäkaltankvolumen
- Elektrische Spülung
- Bedienungsöffnung links oder rechts (in Sitzposition)
- In pflegeleichtem weißem Kunststoff
- Geringes Gewicht (8,5 - 10,3 kg, je nach Ausführung)
- Service in ganz Europa



Technische Daten:		
	C 402 X	C 403 L
Spülung	Elektrische Pumpe	Elektrisch
Volumen Fäkaltank	19,3 l	19,3 l
Volumen Spülwasser	15,0 l	—
Füllstanganzeige Fäkaltank	Elektrisch, einstufig	Elektrisch, dreistufig
Außenentlüftung	Option (66146)	Standard
Montagerichtung Tür 3	Hochkant	Hochkant

Cassette C 402 X

Mit eigenem Frischwassertank 15 Liter. Gewicht: 8,8 kg.

Bedienungsöffnung links (LH)

671101 745,-

Bedienungsöffnung rechts (RH)

671111 745,-

Cassette C 403 L

Frishwasseranschluss an den Bordtank. Gewicht: 8,1 kg.

Inkl. Fäkaltankentlüftung.

Bedienungsöffnung links (LH)

671121 759,-

Bedienungsöffnung rechts (RH)

671131 759,-

Cassettentoilette C 502 X / C 503 L



- Topmodell unter den Cassettentoiletten
- Fäkaltank auf Rollen und mit Klappgriff zum Ziehen
- Leichte Reinigung, da Mechanismus im Fäkaltank herausnehmbar
- Dreistufige Füllstandsanzeige für Fäkaltank und Frischwasser (nicht alle Modelle)
- Größtes Fäkaltankvolumen von 19,7 Liter
- Elektrische Spülung
- Bedienungsöffnung links oder rechts (in Sitzposition)
- In pflegeleichtem, weißem Kunststoff
- Niedriges Gewicht von 9,6 kg
- Service in ganz Europa
- Montage der Servicetür im Hochformat

Die passende Service-Tür finden Sie auf Seite 808

Cassette C 502 X

Mit eigenem Frischwassertank 16,5 Liter. Gewicht: 9,5 kg.

Bedienungsöffnung links (LH)

67114 755,-

Bedienungsöffnung rechts (RH)

67115 755,-

Fäkaltank 19,7 Liter

Cassette C 503 L

Frishwasseranschluss an den Bordtank. Gewicht: 9,6 kg.

Inkl. Fäkaltankentlüftung.

Bedienungsöffnung links (LH)

67116 789,-

Bedienungsöffnung rechts (RH)

67117 789,-

Neues Bedienelement

ab 789,-



Technische Daten:		
	C 502 X	C 503 L
Spülung	Elektrische Pumpe	Elektrisch
Volumen Fäkaltank	19,7 l	19,7 l
Volumen Spülwasser	15,0 l	—

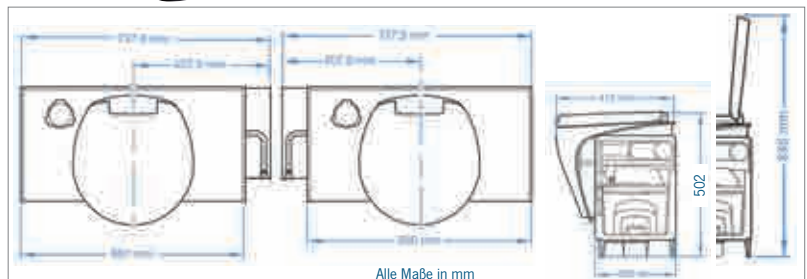

Cassettentoiletten C 500 und Einbautoiletten



Einbautoiletten für festeingebaute Fäkaltanks

Die Einbau-Spülwassertoiletten werden vom bordeigenen Tank mit Spülwasser versorgt. Die Fäkalien werden in einen Fäkalientank geleitet, der unter dem Fahrzeug eingebaut wird. Bequeme Bedienung durch Fußpedal. Rundumspülung für Komfort wie zu Hause. Modernes Design und glatte Oberfläche. Einfache Installation und leichte Handhabung.

Aqua Magic Bravura Low

(niedrige Ausführung)

Maße: HxBxT: 35,7 x 41,5 x 51,3 cm,
Gewicht: 6,8 kg **66136 365,-**

Aqua Magic Bravura High

(hohe Ausführung)
Maße: HxBxT: 45,4 x 41,5 x 51,3 cm,
Gewicht: 7,3 kg **66137 405,-**



Bravura Low



Bravura High

Installationsmaterial



Montageflansch mit
Außengewinde 88 mm
66215 15,70



Montageflansch mit
Innengewinde 83 mm
66217 15,70



WC-Aufbereitung für gebrauchte Fahrzeuge

Fresh-up Sets für Thetford-Toiletten

Mit den Fresh-up Sets werden gebrauchte Cassettentoiletten so gut wie neu und man erhält einen zusätzlichen Fäkalientank für längere Reisen.
Mit WC-Deckel, WC-Brille und Tank.



Für C400 / C500

Verwendbar für LH und RH

C400 661702 156,-

C500 Standard 661712 182,-

C500 Hobby/Fendt 661713 182,-

EXPERTENTIPP

661707

661708

Fresh-up Bedienteile für C400
Control Panel

C-Modelle	661707	50,90
X-Modelle	661708	50,90
L-Modelle	661709	50,90
Hand-Modelle	661710	5,90



Für C250 / C260

Fäkalientank mit Rädern,
WC-Deckel, WC-Brille

661703 156,-



Für C220

Fäkalientank mit Rädern,
WC-Deckel, WC-Brille

661711 182,-



Für C200

Fäkalientank mit Rädern,
WC-Deckel, WC-Brille

661706 182,-



Für C2 / C3 / C4

Fäkalientank mit Rädern, WC-Deckel,
WC-Brille

links (LH) **661704 182,-**

rechts (RH) **661705 182,-**



PROFI-STATION

für den
Campingplatz-
betreiber

Dock-Stop Ver- und Entsorgungsstationen

- Edelstahlgehäuse mit schlanker Bauform
- Saubere Entleerung der Fäkalien-Kassette
- Bauseitige Trennung von Versorgung und Entleerung

Dock-Stop Station Plus

Ver- und Entsorgungssäule mit 4 Steckdosen, 2 Wasserhähnen, Stutzen Ø70 mm mit Spülung zur Entleerung eines Fäkalientanks und Grauwasserausguss.

LED-Beleuchtung und Heizung für Winterbetrieb.

Maße: H134 x B40 x T20/40cm

69000 Preis auf Anfrage

Dock-Stop Station Easy

Ver- und Entsorgungssäule mit Wasserhähnen, Fäkalientankentleerungs-Stutzen Ø70 mm mit Spülung. Mit LED-Beleuchtung.

Maße: H134 x B40 x T20/40cm

69001 Preis auf Anfrage

Für Campingplatz- / Stellplatz-Betreiber:

Bei Abnahme von 10 Säulen kann die Ausstattung der Säule nach Kundenwunsch variiert werden. Gerne erstellen wir Ihnen ein Angebot.

Kompost-Toilette



TOP-Unit
BOTTOM-Unit
Feststoffbehälter

Kein Wasserverbrauch – keine chemischen Zusätze

- Trocken-Kompost-Toilette in kompakter Form
- Sichere Trennung von Feststoffen und Flüssigkeiten
- Feststoffbehälter mit Deckel und 7,5 Liter Volumen
- Flüssigkeitsbehälter mit Kappe und 8 Liter Volumen
- Obere und untere Einheit werden mit 3 Riegeln verbunden
- Robuste Bauform – bis 200 kg belastbar

Trenntoilette, bestehend aus Top-Unit und Bottom-Unit.

Maße (HxBxT): 44,0 x 34,5 x 51,5 cm. Gewicht: 8,2 kg **660510 399,-**

Toiletten Starter-Set: Beinhaltet 2 biologisch abbaubare WC-Rollen, 1 duftende Urinalmatte, 1 Feststoffbehälter (auch zum Lagern des Streus), Kaffeestreu, Schaufel und 2 kompostierbare Müllbeutel. **660511 30,-**

Kaffeestreu, 250 g. GP* 25,60 / 1 kg/kgkg **660512 6,40**

Nature's Head® Trenntoilette

- Trocken-Trenntoilette mit Kompostierungsfunktion
- Urinflasche 8,3 l mit Schraubdeckel
- 12-V-Lüfter (vormontiert), 1,8 m Kabel, Sicherung für den Anschluss an eine Batterie
- komfortables Standard-Drehgriffrad
- 2 Befestigungswinkel und Schraubmutter für Bodenbefestigung (Schrauben für Holzboden beiliegend)
- Sprühflasche für Essiglösung zur Reinigung der Trenntoilette
- 1 Kokosziegel zur sofortigen Inbetriebnahme



Nature's Head® Trenntoilette mit platzsparendem Spinnendrehrad. Die Toilette besitzt einen 12V Anschluss für den eingebauten Lüfter. Falls er am 220V Stromnetz betrieben werden soll, ist ein zusätzliches 12V Netzteil zu bestellen. Montageklammern, Sicherung, Sicherungshalter, Rührwerk, Drehgriff und ein 1,5m Entlüftungsschlauch sind in der Lieferung enthalten.

Nature's Head® Trenntoilette	660500	999,-
Kokosfaserziegel Starterpack. 3 Stück	660502	5,95
Flüssigkeitsbehälter als Ersatzteil	660501	39,90
Kiemengitter – dient zur Abdeckung der Abluftöffnung von außen.		
Bei seitlicher Rausführung der Abluft.	660503	4,95

TROBOLO® – die ökologische Trenntoilette

- Besonders kompakte Trockentrenntoilette mit Urin-Ableitung
- 100% geruchsfrei dank elektrischem Abluftsystem
- Umweltfreundlicher Betrieb ohne Wasser und Chemie
- Einfache und hygienische Entleerung
- Sehr geringer Stromverbrauch
- Betrieb mit 12V, 24V und 230V möglich durch USB-Anschluss
- FSC-zertifiziertes Holz

Die beiden TROBOLO® Trenntoiletten sind mit dem neu entwickelten, verbesserten Trenntoiletten Einsatz ausgestattet. Der Lieferumfang enthält sämtliche Utensilien, die Sie für den Einbau in Ihr Wohnmobil benötigen. Das elektrische Abluftsystem bietet durch den eingebauten USB-Anschluss verschiedene Anschlussmöglichkeiten (12V, 24V oder 230V), weist einen sehr geringen Stromverbrauch auf und sorgt für absolute Geruchlosigkeit. Ihre neue Trockentrenntoilette wird fest am Boden oder an der Wand verschraubt.

BilaBloem

Material: 12 mm Erlenmehrschichtplatte, Material (Trenneinsatz): recyclebarer Kunststoff, Belastbarkeit: 180 kg Körpergewicht, Sitzhöhe: 460 mm, Standfläche T 380 x B 310 mm, Maße geschlossen: H 475 x T 435 x B 310 mm, Gewicht: 10 kg.

660521 929,-

TinyBloem

- Neu entwickeltes, rundes Design

Material: 15-mm- und 12-mm-Erlen-Mehrschichtplatte, Material (Trenneinsatz): Recyclebarer Kunststoff, Belastbarkeit: 200 kg Körpergewicht, Sitzhöhe: 455 mm, Bodenfläche: T 430 x B 370 mm, Abmessungen (geschlossen): H 480 x T 495 x B 370 mm, Gewicht: 11,5 kg

660520 1144,99

TROBOLO® Trenntoiletten Einsatz

- Einzigartiges Adapter-System mit austauschbarem Filtersieb
- Einfache und hygienische Reinigung durch glatte Oberflächen
- Mit jedem Standard-WC-Sitz kompatibel
- Material: Polypropylen, 100% recyclebar
- Auch für alle TROBOLO® Trenntoiletten als Ersatzteil geeignet

Der neue, innovative TROBOLO® Trenntoiletten Einsatz ist die ideale Lösung für alle, die ihre Trenntoilette selbst bauen möchten. Material: Polypropylen, 100% recyclebar, Durchmesser innen: Längs 310 mm Quer 240 mm, Maße: H 170 x T 375 x B 322 mm

660522 99,90



Yachticon Klapptoilette

- Faltbar und dadurch platzsparend
- Leicht zu transportieren
- Fast überall einsetzbar
- Kein Wasserverbrauch
- Inklusive 6 Beutel
- Trägt 120 kg Körpergewicht

Durch ihre Klappfunktion ist diese mobile Toilette kinderleicht zu verstauen und zu transportieren. Einfach das Gestell aufklappen und es kann losgehen, zu jeder Zeit an fast jedem Ort. Auf ein einmaliges Erlebnis können Sie sich verlassen. Noch dazu ist kein Wasser notwendig, die im Lieferumfang enthaltenen Beutel werden einfach gewechselt. Wir bieten außerdem Beutel zum Nachkaufen im 12er Pack an (Art. Nr. 66057)

Belastbarkeit: 120 kg Körpergewicht, Material (Sitz): Kunststoff, Material (Beine): Stahl, Größe: 39 x 40 x 46 cm, Sitzhöhe: 46 cm, Durchmesser Stahlrahmen: Ø 21 mm, Gewicht: ca. 2,6 kg

66071 27,99



Mobile Eimertoilette

- Ideal für Camping, Caravaning und Garten
- Herausnehmbarer 7 l Eimer mit Tragegriff + Deckel
- Saubere Sache, einfach mit Torf oder Sägespänen abstreuen - dadurch kompostierbar
- Hygienischer Kunststoff, praktische Tragegriffe

Mobile Eimertoilette. Maß: L 50 x B 42 x H 38/78 cm. Farbe: Grau.

66051 42,90



Mobile Faltoilette aus Karton

- Klein und leicht, platzsparend zu verstauen
- Bei Bedarf wieder flach auseinander zu falten
- Einfach Beutel mit saugfähigem Einleger einhängen

Faltoilette inkl. 12 Einhängebeutel.
Maß: ca. L 27 x B 27 x H 47 cm.

66287 44,90
Einhängebeutel-Set (12 Stück mit saugfähiger Einlage).
66288 17,90

7,20



Schmale Toilettenbürste

mit Halter für alle Campingtoiletten. Inkl. Klebestreifen zur Befestigung.

Weiß 66315 7,20



Beste Hygiene.
Der Klappdeckel schließt beim Einstellen der Bürste automatisch

Mini - WC - Garnitur mit Verschlussklappe

Zum Aufhängen. Bürstenstiel mit Reinigungspad.

Maße: B 9 x H 26 x T 8,5 cm
Cremeweiß 92981 16,50



Toilettenbürste mit Halter

Maße: 8 x 23 x 7,5 cm
Weiß 663210 9,80

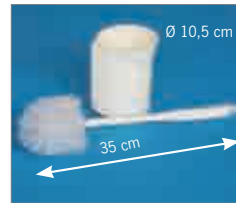

Toilettenbürste

reinigt bis in den Tank ohne ihn zu zerkratzen.

Weiß 66321 8,30



WC-Bürstenhalter mit Saugnapf

Perfekter Halt durch Drehmechanismus.

Maße: 9,3 x 12,2 x 44 cm
Weiß 66574 12,99

Yachticon

WC Öl

Schmiert Dichtungen, Ventile und die beweglichen Teile des WCs. Entfernt Salz-, Kalk- und andere Ablagerungen. Neutralisiert Gerüche.

0,1 Liter 61462 8,90
GP* 89,00 / 1 Liter



Orangen Intensiv Reiniger

Umweltschonend. Entfernt Regenstreifen, hartnäckige Verschmutzungen und Fett.

0,5 Liter 66397 12,50
GP* 25,00 / 1 Liter



Allzweck Reiniger Salmiak

Kraftvolles Reiniger-Konzentrat mit Salmiak. Entfernt Schmutz, Fett- und Ölrückstände auf allen Oberflächen, drinnen und draußen.

1 Liter 66398 12,50



Feuchtes WC-Papier

Easy Flush Toiletten Tücher. Schnell löslich. Mit Panthenol - extra sanft und sensitiv, ph-hautneutral, parfümfrei und 100% biologisch abbaubar. Ideale Ergänzung zu trockenem Papier.

44 Stk. 66399 2,99



Pury Blue

Sanitärflüssigkeit für Camping-WCs und Fäkalientanks. Hilft Fäkalien und Toilettenpapier zu zersetzen. Verhindert unangenehme Geruchsbildung. Hält Tanks sauber.

2 Liter 61419 15,60
GP* 7,80 / 1 Liter



Pury Green

Nach ökologischen Gesichtspunkten hergestellte Sanitärflüssigkeit für Camping-WCs und Fäkalientanks. Gegen Geruchsbildung, zersetzungsfördernd.

2 Liter 61420 15,60
GP* 7,80 / 1 Liter



Pury Rinse

Reinigt mit Zitronensäure den Spülwassertank der Toilette. Mit Lavendelöl für frischen Geruch. Entfernt Wasserstein, Kalk und andere Ablagerungen.

2 Liter 61418 14,60
GP* 7,30 / 1 Liter



Pury Grey

Hält Grau- und Abwassertanks sauber und verhindert Fäulnisgeruch. Formaldehydfrei. Kläranlagen geeignet.

2 Liter 61421 15,60
GP* 7,80 / 1 Liter



Bigan Kristalle

Biologisch abbaubar. Zersetzt Fäkalien, verhindert Geruchs- und löst Verkrustungen und Urinstein sowie Kalkablagerung. Biozidfrei. 1000 g reichen (20°C; ca.20 l Tank) für mind. 30 Anwendungen.

350 g 61570 9,30
GP* 0,03/1 kg

1000 g 615701 17,90
GP* 17,901 kg



Bigan Kristalle Nachfüllpack

Praktischer Nachfüllbeutel für 61570. Verhindert Geruchs- und löst Verkrustungen im WC-Tank. 1000 g reichen (20°C; ca.20 l Tank) für mind. 30 Anwendungen.

1000 g 61571 16,90



Sanitär Quanten

Verhindern unangenehme Gerüche und zersetzen Fäkalien in mobilen Toiletten. Ökologisch wertvoll, enthält kein Wasser, daher ergiebiger als Sanitärflüssigkeit. 20 Beutel á 25 g = 500 g Dose

61572 15,90
GP* 0,64/1 kg



ToiSan

Biologisch leicht abbaubar. Verleiht frischen Duft, verflüssigt Fäkalien, löst Kalkablagerungen und Urinstein im Toilettentank. Verhindert Geruchs- im Abwassertank. Dosierung ca. 50 ml pro 20 l Tank. In praktischer Dosierflasche.

1 Liter 61573 10,90



SANITÄR ZUSÄTZE

FÜR SPÜLWASSER UND ABWASSER



14,50

① Camp4 All-Green Achtung

2 Liter Flasche. Nach ökologischen Gesichtspunkten hergestellte Sanitärflüssigkeit für Camping-WCs und Fäkalientanks. Gegen Geruchsbildung, zersetzungsfördernd.

Für Vertrieb in Europa (D, F, I, ES)

62085 GP* 7,25 / 1 Liter **14,50**
620850 Palette mit 240 Stück

② Camp4 All-Blue Gefahr/Achtung

2 Liter Flasche. Sanitärflüssigkeit für Campingtoiletten und Fäkalientanks. Zersetzt Fäkalien und Toilettenpapier, verhindert unangenehme Geruchsbildung und hält die Tanks sauber.

Für Vertrieb in Europa (D, F, I, ES)

62083 GP* 7,25 / 1 Liter **14,50**
620830 Palette mit 240 Stück
Für Vertrieb in Skandinavien (DK, FIN, N, S)
62082 GP* 7,10 / 1 Liter **14,20**

③ Camp4 All-Rinse

2 Liter Flasche. Reinigt Spülwassertanks in mobilen Toiletten und sorgt für frischen Geruch. Entfernt Wasserstein, Kalk und andere Ablagerungen. Enthält Pflegemittel für Schieber und Gummidichtungen.

Für Vertrieb in Europa (D, F, I, ES)

62081 GP* 6,20 / 1 Liter **12,40**

④ Camp4 All-Tabs Achtung

Sanitärtableten, 15 Stück Sanitärkonzentrat in optimaler Dosierung für alle WC-Systeme. Verhindert die Bildung unerwünschter Gerüche und sorgt für angenehmen Duft. 1 Tablette in den Abwassertank geben, ist ausreichend für 10-15 Liter Tankkapazität.

62086 **15,10**
620860 Palette mit 384 Einheiten

⑤ Camp4 Toilettenpapier

Schnell löslich, nicht parfümiert. 2-lagig. 4 Rollen à 250 Blatt.

66334 **2,99**
663341 Palette mit 480 Stück



⑥

⑥ All-Clean Gefahr

- 2 Liter Sanitärkonzentrat
- 2 in 1 Lösung: geeignet für Spülwasser- und Fäkalitank
- Vertrieb in Europa inkl. Skandinavien
- Ohne Biozide

Speziell entwickelt für mobile Toiletten. Fördert die Zersetzung von Fäkalien und WC-Papier. Verhindert Ablagerungen. Reduziert Gas- und Bakterienbildung. Mit angenehmen Duft. Dosierung: Fäkalitank: 100 ml/10 l Tankvolumen Spülwassertank: 50 ml/10 l Spülwasser.
61094 GP* 8,13 / 1 Liter **16,26**



⑤



⑦

⑦ Camp4 Sachets Achtung

20 Stück. Schnell löslich. Ein Beutel pro 20 l Tankvolumen. Hochwirksame Pulverbeutel für den Fäkalitank. (D, GB, F, I, ES)
66359 **14,90**

Toilettenchemie Dometic und Yachticon

Solbio Sanitärzusatz



Auch für Grauwassertanks

- 4 in 1 Sanitärflüssigkeit
- 100 % biologisch
- 100 % pflanzlich
- Vollständig & schnell abbaubar
- Natürliche ätherische Öle
- Keine Farbstoffe
- frischer Geruch

Als Reinigungsmittel oder zur Auffrischung des Fäkalien-, Spülwasser- und Abwassertanks.

1,6 Liter 66396 25,90

GP* 25,90 / 1 Liter



Duo Tank Cleaner Concentrated

Reiniger für den Fäkalien- und Grauwassertank
Entfernt Kalk, Verkrustungen und Fettablagerungen
Kein Schrubben notwendig!
1 Flasche = 4 Anwendungen für den Fäkalientank.

66363 11,95
GP* 14,94 / 1 kg



Fäkaltankreiniger

MultiSan Toiletten Clean

Entfernt auch hartnäckige Rückstände in Fäkalientanks. Desinfiziert und beseitigt schlechte Gerüche. Besonders empfohlen bei chemiefreier WC-Nutzung, z.B. mit SOG-System. Dosierung: 100 g/40l.

250 g Pulver 66360 16,65
GP* 66,60 / 1 kg



6 ROLLEN á 300 BLATT

WC-Papier

FIAMMA Soft

2-lagiges Toilettenpapier für tragbare und feste Toiletten. Schnellauflösend, keine Verstopfungen.

6 Rollen 66339 4,60



MultiSan Flush + WC-Spray

Toilettenspray gegen Ablagerungen und Urinstein in allen Kunststoff- und Porzellan-Toiletten.

500 ml 66324 10,45
GP* 20,90 / 1 Liter

DOMETIC



①



②



Achtung



Gefahr/Achtung

- Verpackt in selbstauflösender Folie
- Nur 1 Tab pro Tankfüllung
- Verwendbar für alle mobilen Toiletten

Dometic Care Sanitärzusätze

① GreenCare Tabs

Besonders umweltfreundlicher Zusatz für den Fäkalientank. Zersetzt Fäkalien und verhindert unangenehme Gerüche.

16 Tabs 663484 18,99
(Vertrieb in D)

② PowerCare Tabs

Hochwirksamer Zusatz für den Fäkalientank. Zersetzt Fäkalien, verhindert unangenehme Gerüche und erleichtert die Entsorgung. Wintertauglich.

16 Tabs 66348 15,95
(Vertrieb in D)



Happy Bowl WC-Einlage

Zum Einlegen in die WC-Schüssel. Verhindert Rückstände und erleichtert die Reinigung. Leicht zersetzbar.

50 Stück 96062 9,95



Toilettensitz-Papierabdeckung

10 Stück 66389 1,59



WC-Papiersitze

Für ein sicheres Hygienegefühl

10 Stück 96060 1,40
25 Stück 96061 1,95

DOMETIC

6,95



Gefahr/Achtung



QualityCare WC-Reiniger

- Schnelle Fleckenentfernung
 - Gut haftende, cremige Konsistenz
 - In WC-Schüssel verteilen, einwirken lassen und abbürsten
- Hochwirksames Reinigungsmittel für die Toilettenschüssel. Für Porzellan, Keramik, Kunststoff und Fiberglas.

0,473 l 66346 6,95
GP* 14,69/1 Liter

WC-Zusätze für den Fäkaltank

Aqua Kem Blue Sachets

In Wasser auflösbare Dosierbeutel in wiederverschließbarer Packung. Geruchsneutral und einfach in der Handhabung. Reduziert Geruchs- und Gasbildung und verflüssigt Feststoffe zur einfachen Entsorgung.

① 15 Sachets in der Dose
660031* 17,90

Aqua Kem Blue Concentrated

Zweieinhalbfach konzentrierte Sanitärflüssigkeit. Mehr Leistung pro Tropfen, leicht und platzsparend im Vergleich zum unkonzentrierten Produkt.

② Aqua Kem Blue Konzentrat
780 ml 663079* 16,50
GP* 21,15 / 1 Liter

③ Lavender Konzentrat (Lavendelduft)
780 ml 663909* 16,70
GP* 21,41 / 1 Liter

④ **NEU:** Eucalyptus Konzentrat
780 ml 66358* 16,70
GP* 21,41 / 1 Liter



Aqua Kem Blue

Zusatz für Casettentoiletten. Gegen Ablagerungen, Gas-/Geruchsbildung Zersetzungsfördernd, leichte Entleerung der Toilette.

⑤ Aqua Kem Blue
2 Liter 66307* 16,50
GP* 8,25 / 1 Liter
30 Liter 66308* 199,50
GP* 6,65 / 1 Liter



Thetford Aqua Soft WC-Papier

3-lagiges schnellauflösendes Toilettenpapier. Verhindert Verstopfungen. Sehr weich in der Anwendung, geringer Verbrauch.

4 Rollen à 225 Blatt
663100 3,95
Palette mit 270 Stück
663101

Aqua Kem Green Sachets

Geruchsneutral und wiederverschließbare Packung. Wasserlösliche Dosierbeutel, reduzieren Geruchs- und Gasbildung und verflüssigen Feststoffe zur einfachen Entsorgung.

① 15 Sachets in der Dose
66391* 18,20

Aqua Kem Green Concentrated

Konzentrierte Sanitärflüssigkeit. Praktische, sehr wirksame, zweifach konzentrierte Flüssigkeit für Casetten- und Campingtoiletten.

② Aqua Kem Green Konzentrat
780 ml 66355* 15,70
GP* 20,13 / 1 Liter



Zusatz für das Spülwasser

Aqua Rinse Plus

Zusatz für den Spülwassertank. Reinigt Becken und Schieber bei jedem Spülvorgang. Wasser bleibt algenfrei. Mit frischem Lavendelduft.

① 1,5 Liter 66008* 13,90
GP* 9,27 / 1 Liter

Aqua Rinse Concentrated

Konzentrierte Flüssigkeit. Praktische, sehr wirksame, zweifach konzentrierte Flüssigkeit für Casetten- und Campingtoiletten. Mit Lavendelduft.

② 780 ml 66029* 13,95
GP* 17,88 / 1 Liter

Aqua Rinse Spray

Ideal für Toiletten mit zentraler Spülwasserversorgung. Spart Wasser. Reicht für ca. 550 Sprühstöße.

③ 500 ml 66028* 6,40
GP* 12,80 / 1 Liter



GP* = Grundpreis pro angegebener Einheit

* Diese Thetford-Artikel werden von REIMO nicht in die Schweiz exportiert.

WC-Pflegemittel und Servicetüren

THETFORD WC-Pflege und Reinigung



Grey Water Fresh Concentrated
Zusatz für Grau- / Abwassertanks. Reduziert die Bildung von Ablagerungen im Tank. Verhindert unangenehme Gerüche aus den Abflüssen.

780 ml **663171** **11,95**
GP* 14,94 / 1



WC-Reiniger



Toilet Bowl Cleaner
Reinigt das Innere der Toilette gründlich und ist sicher in der Anwendung auf Kunststoff- oder Keramik-Materialien. Seine Entkalkungseigenschaft entfernt leicht Schmutz- und Kalkablagerungen.

750 ml **66332** **8,95**
GP* 11,93 / 1Liter



Badreiniger

Leistungsstarkes Reinigungsmittel für die tägliche Pflege. Der Thetford-Badreiniger eignet sich zur gründlichen und einfachen Reinigung sämtlicher Kunststoffoberflächen einschließlich der Toilette.

500 ml **61426** **6,39**
GP* 12,78 / 1 Liter



5,75



Pflegespray

Pflegemittel für Dichtungen. Ein Gleitmittel zur regelmäßigen Pflege, Konservierung und Schmierung von Dichtungen, Schließern, Scharnieren, Markisenlaufschienen, Fahrrädern, usw.

200 ml **61425** **5,75**
GP* 28,75 / 1 Liter



Tragetasche für Toilettenkassette und weitere Aufbewahrungsmöglichkeiten

Tragetasche nicht nur für das diskrete Handling der Toilettenkassetten auf dem Campingplatz und für die Aufbewahrung der Zweitkassetten. Aufgrund ihrer neuen, nahezu wasserdichten Ausführung kann die Tasche auch für nasse Gegenstände, wie z.B. Handtücher oder Kinderspielzeug genutzt werden. Die Tasche ist leicht auswaschbar.

Passend für **C 200 + C 250** ca. 35x25x45cm **66291** **39,-**
Passend für **C 400** ca. 23x23x63cm **66292** **39,-**



Wasserfüllklappe für Cassettentoiletten C262 CWE und C224 CW

- In 6 Rahmen-Farben lieferbar
- Mit Schloss
- Ausschnittsmaß: 349 x 296 mm
- Außenmaß: 385 x 335 mm
- Für Wandstärken von 23 - 39 mm

Weiß	E7333	28,50
Reinweiß RAL 9010	E7337	39,99
Fiat Bianco	E7338	39,99
Lichtgrau RAL 7035	E7336	28,50
Dunkelgrau	E7334	28,50



Service-Tür 3 zur Entnahme der Fäkalcassette

THETFORD

Hochkant und Quer montierbar



- Serviceklappe mit Türrahmen für Füllung
- Verriegelung durch 1 Druckknopf und 1 Schlosdrücker inkl. ZADI Schließzylinder
- In 4 Rahmen-Farben lieferbar
- Ausschnittsmaß: 349 x 296 mm
- Außenmaß: 385 x 335 mm
- Für Wandstärken von 23 - 39 mm

Schwarz	661511	80,95
Weiß	661501	80,95
Lichtgrau	661510	80,95

Weitere Klappen auf Seite 538

Magnetknopf für Service-Tür 3



- Für Busse, Kastenwagen und alle Fahrzeuge mit Stahlblech-Außenhaut
- Hält die Klappe sicher geöffnet, ohne zusätzliche Klappenhalter
- Ersetzt den Druckknopf
- Gummiert gegen Kratzer im Lack

Schwarz	67119	10,60
---------	-------	-------



Technik ersetzt Chemie

SOG® WC-Entlüftung – Keine Chemie, kein Geruch

Mit einem speziellem Absauglüfter 12 V/0,84 W.

Dieser saugt die unangenehmen Gerüche ab und leitet sie durch einen

Aktivkohlefilter ins Freie. Lieferung mit sämtlichem Zubehör und Einbauanleitung.

Wählbar zwischen Wand-/
Dach-/oder Bodenentlüftung

Bausatz SOG® II (Bodenentlüftung)

Keine Veränderung an den Außenwänden!!!

Die komplett neutralisierten Gase werden über den Boden abgeführt.

Maße Filter: Ø 11 cm, Höhe 9 cm, Gesamthöhe mit Lüfter: 16 cm



Bausatz SOG® (Wand- / Tür- / oder Dachentlüftung)

Bis 3 m Schlauchlänge möglich

Die Gase werden durch die Serviceklappe oder das Dach abgeführt.

Einsatz von Chemie ist überflüssig.

SOG® + SOG® II Typ 3000A - für alle Dometic CT 3000 + CT 4000



	Türvariante Weiß	Türvariante Hellgrau	Türvariante Dunkelgrau	Boden- variante	Dach- variante	Anschluss für Zweitcassette
Art.Nr.	66236	662371	66237	662346	66238	66235
Preis	165,-	165,-	165,-	170,-	165,-	15,50



SOG® + SOG® II Typ 320S – für alle Dometic SANEO



	Türvariante Weiß	Türvariante Hellgrau	Türvariante Dunkelgrau	Boden- variante	Dach- variante	Anschluss für Zweitcassette
Art.Nr.	662352	662353	662354	662350	662355	662234
Preis	165,-	165,-	165,-	170,-	165,-	15,50



SOG® + SOG® II Typ B – für Thetford C 200



	Türvariante Weiß	Türvariante Hellgrau	Türvariante Dunkelgrau	Boden- variante	Dach- variante	Anschluss für Zweitcassette
Art.Nr.	66222	E1839	662221	662341	66226	66223
Preis	165,-	165,-	165,-	170,-	165,-	15,50



Kein Anbohren des
WC-Tanks notwendig

SOG® + SOG® II Typ H – für Thetford C 220



	Türvariante Weiß	Türvariante Hellgrau	Türvariante Dunkelgrau	Boden- variante	Dach- variante	Anschluss für Zweitcassette
Art.Nr.	662356	662357	662358	662349	662359	662233
Preis	165,-	165,-	165,-	170,-	165,-	15,50



Für Thetford C 223
und C 224

SOG® + SOG® II Typ F – für Thetford C 250/C 260



	Türvariante Weiß	Türvariante Hellgrau	Türvariante Dunkelgrau	Boden- variante	Dach- variante	Anschluss für Zweitcassette
Art.Nr.	66218	662182	662181	662345	66219	662231
Preis	165,-	165,-	165,-	170,-	165,-	15,50



WC-Entlüftungssysteme

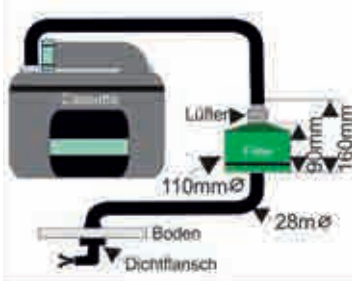

1 x pro Jahr wechseln

Ersatzkohlefilter SOG

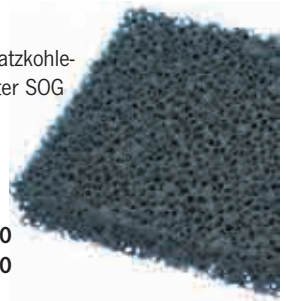

SOG Kohlefilter

Optimale Filtertechnik gewährleistet hervorragende Neutralisierung der abgeführten Gerüche.

Ersatzpatrone SOG II	662347	29,90
Ersatzkohlefilter SOG	66225	11,90

SOG® + SOG® II Typ D – für alle Thetford C 400



	Türvariante Weiß	Türvariante Hellgrau	Türvariante Dunkelgrau	Bodenvariante	Anschluss für Zweitcassette
Art.Nr.	66227	662272	662271	662344	662351
Preis	165,-	165,-	165,-	165,-	4,90



auch Thetford 402/403

SOG® + SOG® II Typ G – für alle Thetford C 500



	Türvariante Weiß	Bodenvariante	Anschluss für Zweitcassette
Art.Nr.	66210	662348	662232
Preis	165,-	170,-	15,50



Das Überdruckventil an der Kassette wird ausgetauscht.



SOG® + SOG® II Typ A – für Thetford C2/C3/C4



	Türvariante Weiß	Bodenvariante	Anschluss für Zweitcassette
Art.Nr.	66220	66234	66221
Preis	165,-	170,-	15,50

SOG® II Typ C – für Thetford Porta Potti & Dometic 970



Art.Nr.	662342
Preis	170,-

Für portable Toiletten



SOG Ersatzlüfter

als Ersatzteil.		
für Wand/Tür	66239	94,90
für Boden	662392	94,90
für Dach/Festtank	662391	94,90



Ersatzschlauch

① Typ B+G und A+C bis 2009	E997	12,70
② Typ D,F+3000A und A+C ab 2009	E4603	7,50

SOG® Ersatzgehäuse

Außengehäuse in		
Weiß	E4200	26,50
Hellgrau	E5656	28,50
Dunkelgrau	E5657	28,50



Verschlüsse

③ für Typ A, B, C, G und H	E982	9,90
④ für Typ A ab '09, F, 320S & 3000A	E8877	7,90

Entlüftungssysteme Thetford

Für Cassetten-Toilette C-402

Verhindert die Entstehung unangenehmer Gerüche im Reisemobil oder Caravan. Entlüftung erfolgt durch den Boden. Besteht aus Schlauch und Dichtung. (o. Abb.)

66146 7,50

Für Cassetten-Toilette C-200

Einfach das bestehende Ventil durch das der Entlüftung austauschen und den Schlauch nach außen verlegen. 66147 40,50



Nachrüstventilator

für C-250 und C-260

Der automatische Ventilator leitet alle Gerüche aus dem Fäkalientank automatisch und geruchslos durch einen Filter nach außen.

Für Cassetten-Toilette C-250	66017	161,50
Für Cassetten-Toilette C-260	66018	159,-

C 250



C 260

Anschlussystem für Toiletten anstelle des Fäkaltanks – mit Zerhacker-Pumpe

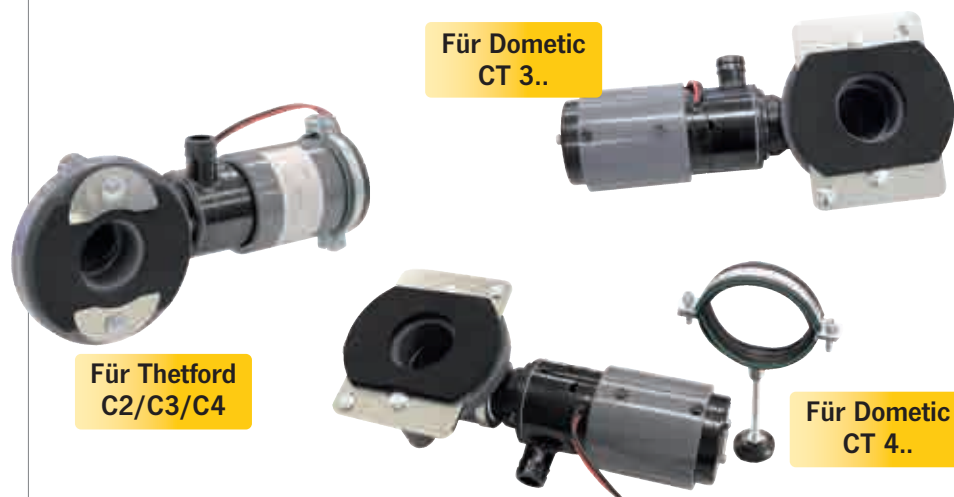

- Zerhackerpumpen zum Einbau in vorhandene Cassetten-Toiletten
- Ansteuerung über mitgelieferten Schalter
- Jederzeit wieder demontierbar

Zum Umbau von Cassetten-Toiletten in Zerhacker-Toiletten. Die Montage erfolgt anstelle der Cassette direkt unter der Schieberöffnung. Für Schlauchdurchmesser 25 mm. Jederzeit wieder demontierbar.

für Thetford C2/C3/C4	66251	699,-
für Thetford C 200	66252	699,-
für Thetford C 250	66253	699,-
für Thetford C 400	66254	699,-
für Thetford C 500	66256	699,-
für Dometic CT 3..	66268	709,-
für Dometic CT 4..	66269	709,-

Direkter Kanal-Anschluss für Cassetten-Toiletten

- Kein Entleeren des Tanks mehr
- Keine Chemie mehr notwendig



Flexibler Anschlussschlauch zum Verbinden von Toilette mit Kanal-Anschluss-Schieber und dem Abflussrohr des öffentlichen Abwassernetzes. Größe: HT 100 (Ø ca. 110 mm). Länge: 80 cm. Ideal für enge Stellen, an denen festes Rohr verlegt werden kann.

Flexschlauch HT-100	66290	85,50
---------------------	-------	-------

Direkter Anschluss der Toilette an das öffentliche Kanalsystem. Für Anschluss an HT-Rohr 100 (Ø ca. 110 mm) mit festem Rohr oder Flexschlauch HT-100. Jederzeit wieder demontierbar.

für Thetford C400	66243	274,50
für Thetford C500	66244	299,-

i Montagehinweis für Zerhackerpumpen und Abwasseranschlüsse

Nach der Entnahme des Fäkaltanks, wird der Stromkreis mit der Spülpumpe der Toilette unterbrochen. Um diesen wieder herzustellen, ist es wichtig, eine mitgelieferte Kunststoffbrücke (Abb. 1), vor den Pumpenschalter im Gehäuse (Abb. 2), zu klemmen. Diese Abbildung zeigt den Einbau eines Abwasseranschlusses. Für den Einbau der Zerhackerpumpen müssen gleiche Maßnahmen getroffen werden!



i Information zur Trinkwasserverordnung

Die „Verordnung über die Qualität von Wasser für den menschlichen Gebrauch (Trinkwasserverordnung, TrinkwV 2001)“ umfasst im Wesentlichen die folgenden Punkte:

- Beschaffenheit des Trinkwassers,
- Aufbereitung des Wassers,
- Pflichten der Wasserversorger
- Überwachung des Trinkwassers

Besonders beim Camping ist es wichtig ein Auge auf eine gesundheitsfreundliche Trinkwasserversorgung zu werfen. Zwei potentielle Gefahrenquellen zeigen sich hier, denn nicht nur das Wasser auf dem Campingplatz, sondern auch das Wasser aus Ihrem Wassertank kann zu gesundheitlichen Problemen führen.

In der Richtlinie 98/83/EG – Qualität von Wasser für den menschlichen Gebrauch ist vereinbart, dass die EU-Länder Trinkwasser regelmäßig kontrollieren müssen. Im Falle eines Falles ist es Länderpflicht sicherzustellen, dass das Wasser keine schädigen Stoffe, Parasiten oder Mikroorganismen in einer Konzentration enthält, die gesundheitsgefährlich werden könnte.

All diese Richtlinien helfen Ihnen im Ernstfall allerdings wenig. Denn für Ihren Wassertank sind Sie selbst verantwortlich.

Hier einige Tipps zur Vorsorge:

Überprüfen Sie beim Füllen des Wassertanks immer kurz die Wasserqualität.

- Lassen Sie das Wasser laufen bis die Temperatur gleichmäßig ist
 - Machen Sie eine Geruchsprobe und Sichtprobe
- Entspricht das Wasser Ihren Anforderungen, d.h. ist das Wasser kalt, klar und geruchslos können Sie es, am besten mit dem eigenen Schlauch oder der (Frischwasser) Gießkanne in den Wassertank einfüllen.

Materialien

In der TrinkwV2001 sind im §17 die Anforderungen an Anlagen für die Gewinnung, Aufbereitung oder Verteilung von Trinkwasser beschrieben. Die original verbauten Teile der verschiedenen Aufbauhersteller entsprechen alle dieser Verordnung, der größte Teil der im Katalog angebotenen Ersatz- und Ausbauteile ebenfalls. Grundsätzlich gilt: Alle im Zubehör-Profi angebotenen Artikel für Wasser sind bei richtiger Pflege und Wartung als unbedenklich zu betrachten!

Wasserentkeimung

Um die Schläuche und den Wassertank zu desinfizieren und keimfrei zu halten bieten sich verschiedene Möglichkeiten an:

- Tropfen, Pulver oder Tabletten zur Dosierung bei jeder Tankbefüllung.
- Dauerhafte Präparate, wie Schwämme, die das ganze Jahr im Tank verbleiben.

Die meisten Mittel greifen auf Silber zur Wasserdesinfizierung zurück. Sie fragen sich, ist das wirklich gesund? Hier ein paar Gründe um auf Silbernetz, -tropfen, -tabletten oder ähnliches zurückzugreifen.

- Ein durchschnittlicher Verzehr von 20-80 Mikrogramm ist unbedenklich
- Im Boden, Meer- und Flusswasser ist Silber sowieso von Natur aus enthalten
- Silber stoppt oder verlangsamt die Vermehrung von Pilzen und Bakterien
- Silber ist giftig für viele Mikroorganismen
- Verschiedenen Lebensmittelfarben und -konservierungsmitteln enthalten Silber

Zusätzlich können Sie noch einen Filter, zum Beispiel mit Aktivkohle benutzen. Diese filtern unter anderem wirksam Silber und Schwermetalle aus dem Trinkwasser.

Unser Tipp:

Die Desinfektionsprodukte sind getestet und harmonieren mit den angebotenen Schläuchen, Dichtungen, Tanks und Pumpen. Bitte greifen Sie zur Sicherheit Ihrer Wasseranlage nicht auf Hausmittelchen und DIY Tipps zurück!

(Quelle CWI)

Thetford Ersatzteile für Cassettoiletten

C 250

C 260



Ersatzkohlefilter

Für Thetford WC-Entlüftungssysteme
 für C 250 66001 19,10
 für C 260 66002 19,20



WC-Sitzerhöhung für C2/C3/C4 und C200

Thetford hat eine Toilettensitzerhöhung entwickelt, um das Hinsetzen und Aufstehen bei den Cassettoiletten C200 und C2/C3/C4 zu erleichtern. Diese Toilettensitzerhöhung ist ein Zubehör, das die Sitzhöhe um rund 7 cm erhöht.
 für C2/C3/C4 66054 60,50
 für C 200 66055 60,50

Ersatzteile Cassetten-Toiletten C2, C3, C4 und C200

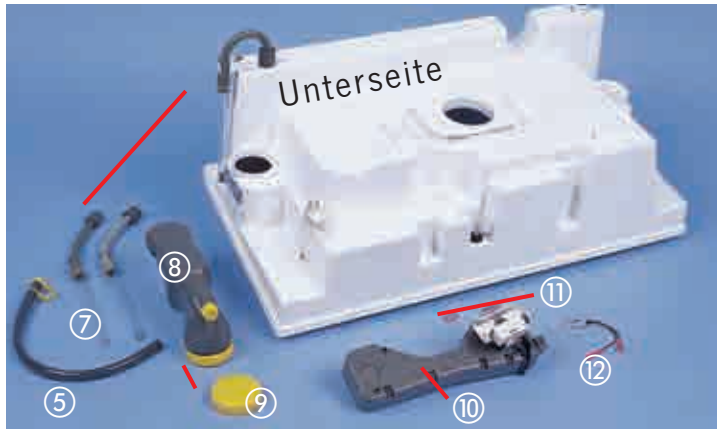

Cassette	① Toilettendeckel inkl. WC-Sitz	③ Füllstandsanzeige	④ Spülpumpe	⑤ Spülschlauch	⑥ Spülkopf	⑦ Entleerungsrohr	⑧ Wassereinfüllstutzen	⑨ Schraubkappe f. ⑧	⑩ Absperblock	⑪ Sicherung 3 A	⑫ Mikro-schalter	⑬ Magnetventil				
C2	66195	66155	66163	-	66197	66192	66171	66165	-	66164	66180	66157	-	66184	66166	-
C3	66195	66155	-	-	-	66192	-	-	-	-	-	66157	-	66184	66166	-
C4	66195	66155	-	66158	-	66192	-	66186	66164	66180	-	66159	-	-	-	-
C200CS			-	-	-	-	-	-	-	-	-	-	-	66184	-	66191
C200CW			66163	-	-	-	-	-	-	-	-	-	-	66184	-	-
Preis	54,95	19,50	50,50	14,50	16,30	17,40	25,50	25,50	10,50	30,99	5,40	51,50	25,90	4,70	18,70	55,10

Für Cassette C2/C3

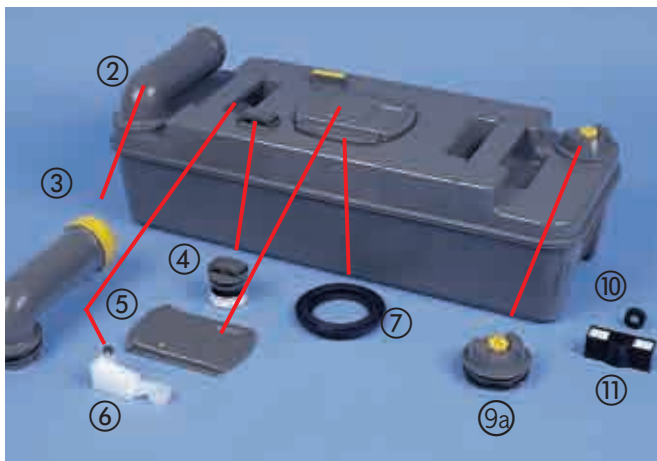

Für Cassette C200 CS / C200 CW

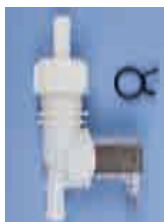

Magnetventil C200
66191 55,10



Schiebergriff C200
66193 23,80

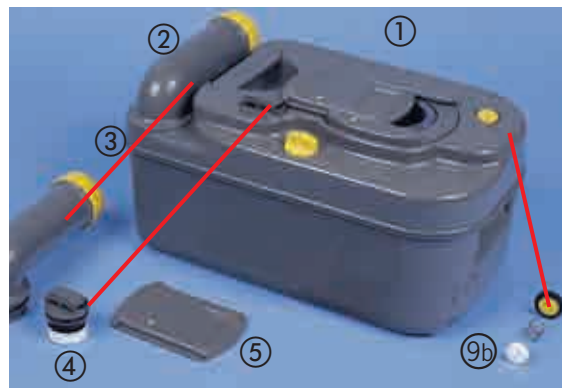

① FäkalTank für C200 komplett als Ersatz- oder Zweittank
 für WC ohne Außenentlüftung 66173 212,-
 für WC mit Außenentlüftung 66172 205,-

	② Entleerungsstutzen	③ Schraubkappe mit Dosiereinheit	④ Automatisches Entlüftungsventil ab Bj. 6/93 Normale Entl. Außenentlüft.	⑤ Schieberabdeckplatte	⑥ Schwimmer f. Füllstandsanzeige	⑦ Schieberdichtung bis Bj. 2000	⑦ Schieberdichtung ab Bj. 2000	⑨ Belüftungsknopf komplett	⑨b Belüftungsknopf	⑩ Dichtung	⑪ Schwimmer unter ⑩	
C2/C3/C4	66187	66174	66185	-	66177	66178	66160	66188	661891	66189	66198	66183
Preis	13,10	10,20	17,40	-	9,75	7,30	17,10	16,50	17,40	5,85	6,40	6,60
C200	66187	66174	66185	E804	66177	66179	66188	66188	-	66189	-	-
Preis	13,10	10,20	17,40	16,95	9,75	7,30	16,50	16,50	-	5,85	-	-

Thetford Ersatzteile für Porta Pottis und Fäkal tanks

Ersatzteile Porta Potti (PP) bis 2011 & Porta Potti ab 2011 (PP*)



Pumpen- umröstsatz

Austausch-
Kolbenpumpe für
Porta Potti bis
2011. Original
Ersatzteil inkl.
Montageanleitung.



PP 335, weiß	E4481	40,99
PP 345, 365, weiß	E1627	40,99
PP 345, 365, beige	E4480	40,99

① Toilettendeckel und -sitz

Für PP 465E, weiß	66078	33,95
Für PP 465E, granit	66079	33,95
Für PP* 335, weiß	E7283	34,30
Für PP* 145/165/345/365, grau	E7282	34,30
Für PP* 145/165/345/365, weiß	7279	34,30
Für PP* 565/Excellence, weiß	E7287	34,20
Für PP* 565/Excellence, granit	E7260	34,30

② Spölpumpe, manuell

Für PP 145/165/335/345/365 bis 2011 und PP* 145/165, grau	66088	14,30
Für PP* 345/365, weiß	E7275	40,99
Für PP* 565/Excellence manuell, weiß	E7257	40,99

③ Elektrische Pumpe

Für PP 465E, weiß	66033	77,95
Für PP 465E, granit	66034	77,95
Für PP* 565/Excellence, grau	E5464	145,-

④ Schraubkappe für Frischwassertank

Für PP 145/165/335/345/365, weiß	66050	6,40
Für PP 465E, weiß	66031	6,40
Für PP 465E, granit	66032	6,40
Für PP* 145/165/335/345/365, weiß	E7284	6,60
Für PP* 145/165/335/345/365, grau	E7289	6,40
Für PP* 565/Excellence, weiß	E7283	34,30

⑤ Belöftungsknopf

Für PP 145/165/335/345/365/465E	66035	6,50
Für PP* 145/165/335/ 345/365/565/Excellence	E7268	6,60

⑥ Schieberdichtung

Für alle Porta Potti (alle Baujahre)	66080	12,30
--------------------------------------	-------	-------

⑦ Entleerungsstutzen

Für PP 145/165 bis 2011	66060	16,40
Für PP 335/345/365 bis 2011	66086	16,50
Für PP* 145/165/335/345/365, grau	E7290	16,50
Für PP* 565/Excellence, grau	E7269	16,99

⑧ Überdruckventil

Für alle Porta Potti (alle Baujahre)	66081	5,30
--------------------------------------	-------	------

⑨ Schraubkappe für Abwassertank

Für alle Porta Potti, außer 565/Excellence, gelb	66174	10,20
weiß	66175	10,40
grau	E5214	10,40
Für PP* 565/Excellence	E7267	10,40

Bodenbefestigungen



Kit Porta Potti
335 und 365



Kit

Porta Potti 565

Hold Down Kit

Befestigungselemente zur sicheren
Unterbringung von Porta Potti Toiletten.

Für PP 335 ab 2011	660073	19,20
Für PP 365 ab 2011	660074	19,80
Für PP 335 bis 2011	660072	19,20
Für PP 565	660075	33,90

Ersatzteile C 500

Schieberdichtung	66188	16,50
Fäkal tank links	E4202	213,-
Fäkal tank rechts	E4201	213,-

Ersatzteile für C 250/C 260

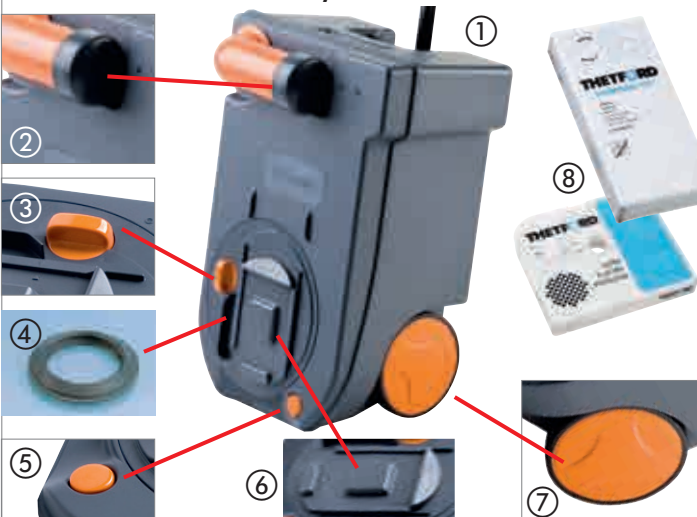

① Fäkal tank für C 250/C 260

komplett als Ersatz- oder Zweit tank	66130	207,-
② Kappe für Entleerungsstutzen, grau	E5214	10,40
③ Betätigungsknopf für Schieberdeckel	66194	8,20
④ Schieberdichtung C 250 / C 260	66188	16,50
⑤ Entlüftungsknopf	66189	5,85
⑥ Schieberabdeckplatte	E2728	4,80
Runder Deckel auf Abwasserschieber (o. Abb.)	E2440	5,80
⑦ Radsatz, pro Paar	E2846	31,60
⑧ Ersatzkohlefilter für C 250	66001	19,10
⑧ Ersatzkohlefilter für C 260	66002	19,20
WC-Sitz und Deckel für C 260 (o. Abb.)	E5217	111,-

Ersatzteile für C 400

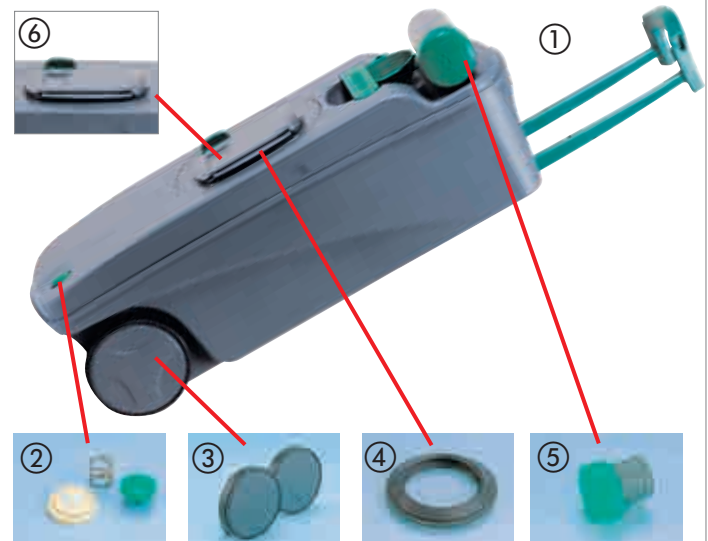

① Fäkal tank für C 400 komplett als Ersatz- oder Zweit tank

Links	66162	212,-
Rechts	661621	212,-
② Entlüftungsventil für C 400	66167	5,95
③ Radsatz mit Halter für C 400	66168	9,95
④ Schieberdichtung für C 400	66188	16,50
⑤ Kappe f. Entleerungsstutzen für C 400	E4650	10,40
⑥ Schieberabdeckplatte	E4326	9,90
Runder Deckel auf Abwasserschieber (o. Abb.)	E2440	5,80

Farben der Ersatzteile können vom Originalteil abweichen!

Mehr Ersatzteile finden Sie online!