

Reisemobiltechnik



Vollautomatische Hubstützen für Fahrzeuge bis 5 Tonnen



Carbest Autolift

- Kraftvoll und zuverlässig
- Nivellierung erfolgt selbständig und vollautomatisch
- Bedienung über das Panel im Cockpit oder per Fernbedienung
- 12 Volt Stromversorgung, Notbedienung bei Stromausfall

Weitere Infos zu diesem Produkt finden Sie auf Seite 509.

Zusatzluftfedern/ Zusatzfedern.....	504 – 507	SMART ROOM.....	528
Hubstützen/Stützböcke	508 – 509	Schlösser für Reisemobil & Caravan.....	529 – 533
Ausgleichskeile.....	510 – 513	Insektenschutz / Türvorhänge.....	534 – 543
Kompressor.....	513	Fahrzeughüllen.....	543
Radzierblenden/Alu-Felgen.....	514 – 515	Regenrinnen & Profile.....	544 – 545
Reifendrucküberwachung/Schmutzfänger.....	516	Kleben & Dichten.....	546 – 552
EU-Schutzbügel / Karosserie-Schutz.....	517 – 519	Klebebänder.....	553
Rückfahr-Spiegel & Zubehör.....	520	Fahrzeugreinigung & Pflege.....	554 – 559
Trittstufen & Zubehör.....	521 – 523	Reinigung Markise.....	560
Reisemobil-/Caravan-Türen.....	524 – 525	Reinigung Acrylglas.....	561
Kofferklappen.....	526 – 527		



**FIAT DUCATO X250
MIT 8" LUFTBÄLGEN**

Mehr Sicherheit für Ihr Fahrzeug:

- **Sicheres und stabiles Fahren bei hoher Beladung**
- **Optimale Strassenlage, daher unempfindlicher gegen Seitenwind**
- **Konstante Höhe**
- **Federkraft anpassbar**
- **2-Kreis-System mit Doppelfaltenbalg für die Hinterachse**
- **Entlastet wirkungsvoll das Fahrzeugheck**
- **Verringert die Wankneigung, erhöht die Seitenstabilität**
- **Geringere Belastung der Stoßdämpfer**
- **Auflastung möglich**



VB-SemiAir – 2-Kreis-Zusatzluftfeder Basis-Set

Unsere Zusatz-Luftfedersysteme sind generell 2-Kreis-Systeme. Das Basis-Set beinhaltet 2 Luftbälge, die nicht miteinander verbunden sind und so getrennt über ein Druckventil (wie beim Autoreifen) z.B. an der Tankstelle befüllt werden können. 2-Kreis-Systeme sorgen dafür, dass links und rechts voneinander getrennt kleine Ladeunterschiede ausgeglichen werden können. Die Luft wird einmalig mit dem gewünschten Druck eingefüllt und kann danach zur Justierung gegebenenfalls noch abgelassen werden. Bei blattgederten Fahrzeugen wird zwischen Rahmen und Hinterachse ein Luftbalg montiert, der die bestehenden Blattfedern unterstützt. Hierzu wird die VB-SemiAir mit Ablass-/Befüllventil geliefert.

Lieferumfang Basis-System:

2 Faltenbälge (Ø siehe unten) mit Befestigungsstützen, Füllventile, Luftkupplungen und Verbindungskupplungen, Luftleitung(en), Bremsanpassungen (wenn notwendig), Montageanleitung, TÜV-Gutachten.

Fiat Ducato:

X250 (und baugleiche) ab Bj. 6/2006, Ø 8 Zoll	46561	1	534,-
X244 / X230 (und baugleiche) Bj. 94-06, Ø 8 Zoll	465610	1	564,-

MB Sprinter / VW Crafter (ab Bj.2006):

209-324 / 28-35, Ø 7,5 Zoll	465611	1	627,-
409-524 / 35-50, Ø 8 Zoll	465612	1	627,-

Ford Transit (Original Ford Chassis ab Bj. 2006):

mit Frontantrieb, einzelbereift, Ø 6 Zoll	465613	1	499,80
mit Heckantrieb, einzelbereift, Ø 6 Zoll	465614	1	504,90
mit Heckantrieb, zwillingbereift, Ø 8 Zoll	465615	1	504,90

Renault Master / Opel Movano (ab Bj.2010):

Frontantrieb, einzelbereift, Ø 8 Zoll	465616	1	504,90
Heckantrieb, einzelbereift, Ø 8 Zoll	465617	1	564,07
Heckantrieb, zwillingbereift, Ø 8 Zoll	465618	1	504,90

Renault Master / Opel Movano / Nissan Interstar:

von Bj. 98 - 10 Frontantrieb, einzelbereift, Ø 8 Zoll	465619	1	638,50
---	--------	---	--------

**AUCH ERHÄLTlich ALS VOLL-LUFT-FEDERUNG
BITTE KONTAKTIEREN SIE UNS!**

Druck-Set: Druck-Kontroll-System mit Manometer

Um den Komfort zu erhöhen, kann das Basis-Set mit 2 Anzeige-Manometern ausgerüstet werden. Mit dieser Anpassung kann man den Betriebsdruck der Zusatzluftfederung an 2 Manometern besser überwachen und Druckanpassungen sind komfortabler möglich.

Lieferumfang: 2 Manometer, Bedienungsteil und T-Stücke.

Druck-Set **46563** 1 **90,99**

Komfortbedienteil 2-Kreis-System mit Kompressor

Mit dem Komfortbedienteil kann man den Luftdruck des Basis-Sets autark regulieren und das sogar während der Fahrt (geeigneter Montageplatz vorausgesetzt). Dabei wird die Luft über einen speziellen Kompressor in beide Luftkreisläufe gefüllt. So ist es möglich, die Fahrzeughöhe den Straßenverhältnissen und der Beladung jederzeit anzupassen. Diese Erweiterung kann vor allem nützlich sein beim Bewältigen von größeren Unebenheiten, wie dem Auffahren auf eine Fähre oder dem Passieren einer steilen Auffahrt sowie bei oft wechselnden Beladungszuständen. Weiter ist es möglich, allerdings in geringem Maße, das Fahrzeug am Standplatz zu nivellieren bzw. waagrecht zu stellen. Zusätzlich kann der Luftdruck im Federsystem permanent an 2 Manometern kontrolliert werden. Ein spezielles Druckschutzventil verhindert, dass der Druck im System während des Aufpumpens zu hoch wird. Überlastung des Fahrzeugchassis und ein dadurch unkomfortables Fahrverhalten wird hiermit verhindert.

Lieferumfang: Kompressor mit 2 Manometern, Bedienungsteil, 2 Bedienungsschalter, Druckbegrenzer (Druckschutzventile), Rückschlagventil, Sicherung, T-Stücke und Kleinteile. (Druck-Set ist im Kompressor-Set enthalten)

Kompressor-Set **46542** 1 **503,-**



Auflastung mit VB-SemiAir

Die mögliche Auflastung durch die VB-Zusatzfedern*:

Typ	Art.Nr.	Achse	Gesamt
X250 33 Light	46561	2250 kg	3500 kg
X250 35 Light	46561	2250 kg	3850 kg
X250 35 Heavy	46561	-	4250 kg
X250 40 Heavy	46561	2700 kg	4800 kg
X250 33 Light	46561	2250 kg	3500 kg
Master	465616/465617/465618	2400 kg	4000 kg

*Reifentragfähigkeitsindex beachten.



Komfortabel und sicher fahren:

- Erhöht den Federweg, vermeidet Seitenneigung
- Verbessert die Traktion bei frontgetriebenen Fahrzeugen
- Deutlich bessere Straßenlage und Windunempfindlichkeit
- Vormontierte, fahrzeugspezifische Komplett-Sets
- Dem Fahrzeug angepasste Bedienelemente
- Mit Manometern und Druckkontrollregelung
- Zweikreisystem und Qualitätskompressor



VB-SemiAir – 2-Kreis-Zusatzluftfeder Komfort-Set

Das Komfort-Set für Reisemobile besteht grundsätzlich aus den gleichen Komponenten wie das Basis-Set inklusive dem Kompressor-Set. Es ist jedoch speziell für die verschiedenen

Fahrzeugtypen vormontiert und beinhaltet fahrzeugspezifische Bedienelemente, die den Bedienkomfort der Anlage wesentlich erhöhen.

Lieferumfang Komfort-System:

VB-SemiAir Basis-Set plus: Hochleistungs-Kompressor (Kabel und alle Ventile vormontiert) mit 2 Manometern und 2 Pneumatische Bedienschalter (vormontiert), Bedienteil passend zum Amaturen Brett oder Sitzkiste, alle Befestigungsmaterialien.

Fiat Ducato:

X250 (und baugleiche) ab Bj. 6/2006	46712	1	982,-
X250, UK-Version - right hand drive, (baugleich Peugeot, Citroen) Bj. 6/06-2014	467121	1	982,-

MB Sprinter / VW Crafter (ab Bj.2006):

209-324 / 28-35	467122	1	1009,-
409-524 / 35-50	467123	1	1009,-

Renault Master / Opel Movano (ab Bj.2010):

Frontantrieb, einzelbereift	467124	1	917,-
Heckantrieb, einzelbereift	467125	1	944,50



Den Fahrzeugen angepasste Bedienelemente gehören zum Lieferumfang

Die Bedienelemente werden im Armaturenbrett bzw. der Mittelkonsole montiert.



Fiat Ducato 250 Bj. 2006-2014



MB Sprinter / VW Crafter ab Bj 06



Renault Master / Opel Movano ab 2010



Erläuterung: Unterschied zwischen Einkreis und Zweikreis-System

Einkreis-System

Beide Luftbälge sind miteinander verbunden. Sie werden über eine gemeinsame Leitung gefüllt. Bei der 1-Kreis-Anlage wird nur ein Manometer benötigt, um den gesamten Luftdruck in der Anlage zu überwachen. Ein 1-Kreis-System ist nur dann geeignet, wenn die Radlasten an der Hinterachse auf beiden Seiten identisch sind und die Beladung des Fahrzeugs völlig gleichmäßig ist.

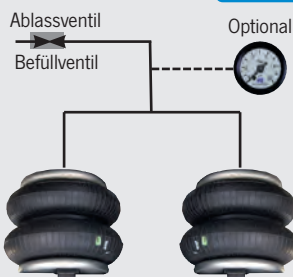

Zweikreis-System

Die Luftbälge links und rechts sind beide getrennt und können daher auch mit unterschiedlichem Druck gefüllt sein. Zur Überwachung des Drucks sind 2 Manometer erforderlich. Durch die Möglichkeit, den Druck getrennt zu variieren, lassen sich belastungsabhängige Radlastunterschiede bei 2-Kreis-Systemen leicht ausgleichen. Schiefagen können ausgeglichen werden.

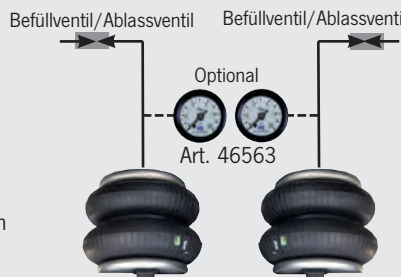

Zusatzluftfedern für die Hinterachse



AirLift Maxi



Auflastungsmöglichkeit für alle Fiat Ducato X2/50 und X2/90

Spezielles Luftfeder-System mit Doppelfaltenbälgen für Fiat Ducato, MB Sprinter und Ford Transit

- Erhebliche Steigerung des Fahrkomforts und der Sicherheit
- Verringerung der Seitenwindempfindlichkeit
- Zusatzluftfederung für die Hinterachse
- Zusätzliche Bodenfreiheit an der Hinterachse
- 2-Kreis-System für getrennte Befüllung der Bälge

Der Linnepe-AirLift Maxi bringt mit zwei großvolumigen Doppelfaltenbälgen ein enormes Maß an Fahrsicherheit zu erschwinglichem Preis. Die hochwertigen Linnepe-AirLift-Maxi-Anlagen gibt es als 6- oder 8-Zoll-Version. Durch das hohe Kammervolumen nehmen es die Luftfaltenbälge mit jeder anfallenden Last auf. Der AirLift Maxi wird als 2-Kreis-System mit Kompressor geliefert und ist für Reisemobile mit einem zulässigen Gesamtgewicht bis zu 7.500 kg geeignet. Mit einer Hubkraft von bis zu 2,5 t pro Balg ist das System ein echter Kraftprotz.

Fiat von 94-06 – Euro-Chassis (Ducato/Boxer/Jumper) Mod. 230/244
Zwei-Kreis 6" 467599 1 699,-

Fiat ab 7/06 – Euro-Chassis (Ducato/Boxer/Jumper) Modell X250/X290, inkl. Auflistungsgutachten!

Zwei-Kreis 8" 467600 1 849,-

MB Sprinter 209-324, ab 04/2006

Zwei-Kreis 6" 467601 1 899,-

MB Sprinter 509-524, ab 04/2006

Zwei-Kreis 8" 467602 1 1179,-

Ford Transit ab 2004

Zwei-Kreis 6" 467603 1 849,-

RWD/Zwillingsbereifung 467604 1 849,-

RWD/Einzelbereifung 467605 1 849,-

FWD 467605 1 849,-





ACS – AL-KO Federsystem Comfort Suspension – für Vorderachse Fiat Ducato*

- Für Fiat Ducato X250 und baugleiche Modelle
- Beeindruckender Federkomfort an der Vorderachse
- Souveräne Fahrstabilität und erhöhte Fahrsicherheit
- Reduzierte Geräuscentwicklung im Fahrzeug-Innenraum
- Keine Änderung der Fahrzeughöhe
- Hohe Laufruhe, keine Vibrationen – Schont Fahrer und Fahrzeug

Nachrüstset ACS für Fiat Ducato X250* Kastenwagen

Ersetzen die Original-Federbeine an der Vorderachse.
Lieferumfang: Federbeine links und rechts inkl. Schraubensatz.

Typ	Modelljahr	Zul. Vorder-achslast	Zul. GGew.	466865	1305,-
Für 33 Light	ab Bj. 2014 bis 2016	1750 kg	3300 kg	466865	1305,-
Für 35 Light	ab Bj. 2014 bis 2016	1850 kg	3500 kg	466866	1305,-

Nachrüstset ACS für Fiat Ducato X250* mit AL-KO Chassis

Sowohl für 2-Achser, als auch für 3-achsige Fahrzeuge geeignet.
Ersetzen die Original-Federbeine an der Vorderachse.
Lieferumfang: Federbeine links und rechts inkl. Schraubensatz.

Typ	Modelljahr	Zul. Vorder-achslast	Zul. GGew.	466867	1214,-
Für 33 Light	ab Bj. 2014	1850 kg	3500-3850 kg	466867	1214,-
Für 40 Heavy	ab Bj. 2014	2100 kg	4000-5000 kg	466868	1196,-
Ab Baujahr 2016 siehe Internet					

* und baugleiche Fahrzeuge, wie Peugeot Boxer und Citroen Jumper.



Achslasten

Die zulässigen Achslasten und das Gesamtgewicht werden als Bezugsgröße für Überladung herangezogen, das bedeutet: Ist auf der Hinter- bzw. Vorderachse zu viel Last, so ist nicht das Gesamtgewicht maßgeblich, sondern das Übergewicht auf der jeweiligen Achse. Wenn das Gesamtgewicht überschritten ist, so gilt das Gewicht ebenfalls als überschritten.

AL-KO Hinterachsfeder ARS – für Kastenwagen Fiat Ducato X250*

- Erhöhung des Fahrkomforts an der Hinterachse
- Verbesserung der Fahrdynamik
- Vollkommen Wartungsfrei
- Reduzierte Geräuscentwicklung im Fahrzeug-Innenraum

Nachrüstset AL-KO ARS (AL-KO Rear Suspension)
für Fiat Ducato X250* Kastenwagen 33/35 Light ab Bj. 2007
Für Fahrzeugvarianten 33 L und 35 L.

466862 541,-

* und baugleiche Fahrzeuge, wie Peugeot Boxer und Citroen Jumper.



VB – Verstärkte Schraubenfedern – mehr Komfort, mehr Sicherheit

Die verstärkten Schraubenfedern VB-CoilSpring sorgen dafür, dass wieder das originale Fahrzeugniveau erreicht wird. Rechnerisch bekommt man wieder "Restfederweg". In den meisten Fällen liegt der Rahmen fast am Anschlagspuffer, durch die Vergrößerung des Restfederweges schlägt das Fahrzeug nicht mehr so schnell durch und wird komfortabler.

VB-CoilSpring Hinterachsfeder

Fiat Ducato 250, von Bj. 6/06-14, Zusatzfeder	46568	1	384,-
VW T5 Ersatzfeder	46569	1	394,-

VB-CoilSpring Vorderachsfeder

Fiat Ducato 250, von Bj. 6/06-14			
Light Version	46565	1	489,90
Heavy Version	465652	1	489,90
Komfort Version	465653	1	489,90
Fiat Ducato 244/230, Bj. 94-06			
Light Version	46566	1	489,90
Heavy Version	465662	1	489,90
VW T5	46567	1	479,90



Federn in Symboldarstellung



Ideale Kombination mit dem AL-KO RANGER durch die Kombi-Fernbedienung!



Elektrisches Stützensystem UP4

- Schneller und entspannter - entwickelt für das Camping von Heute
- Bequem und Rücken schonend durch Fernbedienung
- Stabil durch BIG FOOT und elektrisches ausgleichen der Unebenheiten
- Rangieren mit einer Fernbedienung von UP4 und AL-KO Ranger

Mit UP4 von AL-KO fahren Sie die Stützen Ihres Caravans per Fernbedienung hoch und justieren Sie auf den Punkt. So schnell, sicher und bequem wie nie zuvor. Schonen Sie Ihren Rücken, Ihre Nerven und erholen Sie sich schon mit der Ankunft auf dem Campingplatz.

Stromversorgung 12V, Durchschnittliche/Max. Stromaufnahme 6/24A, Mehrgewicht ca. 17,5kg.

Min. zulässiges Gesamtgewicht des Caravan 800kg.

Max. zulässiges Gesamtgewicht des Caravan 2500kg.

Lieferumfang: 4 Premiumstützen inkl. Antrieb, BIG FOOT, Bodenschiene zur Verstärkung, 4 Lagerbuchsen, 1 Diebstahlschutzadapter, Fernbedienung mit Halter, 1 Steuereinheit, Montagematerial, Batterietrennschalter, Anleitung.

466971 1 1179,-

AL-KO

QUALITY FOR LIFE

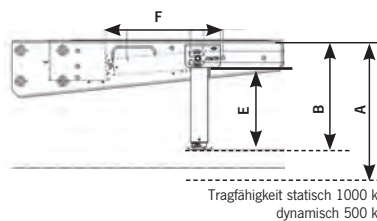

AL-KO ClickFix – Hubstützen Mechanisch

Sorgen für sicheren Stand des Fahrzeuges. Anbau an Reisemobile mit AL-KO Rahmen bzw. Rahmenverlängerung. Ab Bj 8/95 sind alle Aufnahmepunkte am Rahmen vorbereitet. Bei älteren Fahrzeugen wird die Bohrung selbst gesetzt. Robuste Hubstütze für festen und sicheren Stand. Bedienung erfolgt mit Ausdrehkurbel; selbständiges Spannen der Hubstütze beim Hochdrehen. Freischwenkmechanismus: Wird das Reisemobil trotz ausgefahrener Stütze bewegt, klappt diese selbsttätig automatisch nach vorne oder hinten. Lieferung im Satz = 2 Stk. Handkurbel nicht im Lieferumfang enthalten.

AL-KO Hubstütze hinten für Rahmenhöhe A

beladen min.	310	320	420	460
beladen max.	424	440	624	710
Bauhöhe B min.	281	297	397	446
Bauhöhe B max.	445	464	654	744
notwendiger Arbeitsber. F	364	382	481	531
Antriebswellenlänge E	200	200	200	200
Eigengewicht	7,2	7,3	8,4	8,9
Art. Nr.	46700	467001	467002	467003
Preis	301,-	301,-	305,-	305,-

Stützen können manuell über einen Federstecker in der Länge verändert werden.



Teleskopierbare Alu-Stütze

Diese teleskopierbare Stütze kann bei allen Chassis bzw. Rahmenverlängerungen montiert werden (z.B. Adria Reisemobile). Lieferung erfolgt paarweise inkl. Handkurbel, Hubkraft 500 kg, Stützlast 1000 kg, Länge 29-42 cm, Gewicht ca. 1,9 kg

2er SET

46524 1 265,-

Schnellstütze Jack

- Große stabile Bodenplatten
- Sicherer Stand auch auf unebenem Untergrund
- Nach außen abgewinkelte Stützsäule

Set 1: Höhe eingezogen 29 cm, ausgezogen 45 cm.

2 Stk. 46531 5 84,95

Set 2: Höhe eingezogen 39 cm, ausgezogen 55 cm.

2 Stk. 46532 5 91,95



Universal-Kurbelstützen

- Im Handumdrehen abgestützt, auch auf unebenem Boden
- Stütze einfach mit Handkurbel herunterkurbeln
- Position der Antriebsachse variierbar durch integriertes Kardangelenk
- Höhenvoreinstellung durch Rastbohrungen
- Belastbar bis max. 500 kg

ab 194,90

Lieferumfang: 2 Stützen (für rechts und links), Universaladapter, Handkurbel Kurbelstütze Länge von 330 bis 530 mm verstellbar für Fiat Ducato, Peugeot und Citroen ab Mod. 94 für hinten

1 Paar 46523 1 214,90

Kurbelstütze Länge von 290 bis 490 mm verstellbar Universalhalter passend vorn und hinten

1 Paar 46522 1 194,90

Quick Lift Hubstütze

Nivellieren ohne lästiges Kurbeln auch auf unebenem Boden.

Quick Lift mit kurzem Druck auf den Hebel ausrasten, senkrecht nach unten klappen, mit einer Umdrehung unter Last wird gekurbelt. Tragkraft bis 500 kg. Arretierung erfolgt selbsthemmend. Erforderliche Einbauhöhe ca. 200 mm. Leicht zu montieren.

Nicht für Kastenwagen geeignet.

Lieferumfang: paarweise für 1 Achse, inkl. Bedienschlüssel

Universal 46506 1 279,-
Mercedes Sprinter, vorn 46518 1 279,-

Für Fiat Ducato, Peugeot Boxer, Citroen Jumper:
ab Bj. 1994 bis 2006, hinten 46527 1 279,-
ab Bj. 2007, vorne 46525 1 279,-



Hebel ausrasten – nach unten klappen nivellieren – fertig!



Autolift / Praktische Stützen zur Stabilisierung

Autolift – Fahrzeuge bis 5 t

- Hubstützen mit vollautomatischer Steuerung
- Für Fahrzeuge bis 5 t Gesamtgewicht
- Zuverlässig: Mit wasserdichten Motoren und Anschlüssen
- 12 Volt Stromversorgung, Notbedienung bei Stromausfall
- Komfort: Bedienung über das Panel im Cockpit oder per Fernbedienung
- Nivellierung erfolgt selbständig und vollautomatisch

Technische Daten:

Tragkraft pro Stütze 2000 kg, Stützlast gesamt 5000 kg, Stützengrundlänge 300 mm – verlängerbar bis 420 mm, Bodenfreiheit muss gewährleistet sein. Verbrauch im Betrieb ca. 12A.

Autolift mit 2 Hubstützen	465101	1	1539,-
Autolift mit 4 Hubstützen	465100	1	2439,-
Adaptersatz für Fiat Ducato X250/290	465102	1	249,90
Adaptersatz für Fiat Ducato X250/290 Alko	465103	1	249,90
Adaptersatz für Fiat Ducato X244	465104	1	249,90
Adaptersatz für Fiat Ducato X244 Alko	465105	1	249,90
Adaptersatz für Ford Euro 4	465106	1	249,90
Adaptersatz für Ford Euro 6	465107	1	249,90
Adaptersatz für Iveco Daily	465108	1	249,90
Adaptersatz für Renault Master	465109	1	249,90
Adaptersatz für Mercedes Sprinter	465110	1	249,90
Universalklammern	465111	1	142,90



Bedienelement und Fernbedienung des Autolift mit 4 Hubstützen



Aluminium Stützbockset Jumbo

Satz mit 4 stabilen und verstärkten Aluminium-Stützböcken. Sehr hohe Tragkraft von ca. 2700 kg pro Stück. Verstellgriffe sind fest in der Spindel montiert und können somit nicht verloren gehen. Höhe verstellbar von 28-43 cm. Spindel aus korrosionsschutztem, galvanisiertem Stahl. 4 Stück, H220 x B155 x T155, 330 mm

92559 1 52,50



Aluminium Stützbockset, 4-teilig

- 4 verstellbare Stützblöcke
- Höhenverstellbar von 28,5 - 42 cm
- 1000 kg Tragkraft pro Stück
- Mit Metallspindel stapelbar

Tragkraft 1000 kg pro Stück. Gewicht 3,2 kg
912061 6 43,99



Universal Unterlegplatten

- 4 Platten für den Höhenausgleich

Für den Höhenausgleich unter Stützböcken oder Stützfüßen. Maße: 21 x 21 x 3,3 cm, Gewicht pro Platte 310 g
4 Stück 91187 10 14,99



Caravan-Stützbock für Wohnwagen

Vollverzinkt. Höhe 30 - 47cm, Tragkraft 1000 kg. Nicht als Reparaturstützbock zu verwenden.

92557 1 28,95



Unterlegplatten

Verhindern Einsinken oder wegrutschen bei weichem Untergrund. Aus UV-beständigem Polypropylen, mit Haltegriff. Werden zur Aufbewahrung ineinander gesteckt. 4 Stück, L230 x B165 x T70 mm.

925590 1 12,70



Wohnwagen Stützbockset Kunststoff, 4-teilig

Für eine sichere Stabilisierung von Auto, Wohnwagen, Wohnmobil oder Anhänger. Mit Metallspindel, stapelbar. Einfache Bedienung durch herausdrehbare Stützen. Durch Gewindestange stufenlos verstellbar. Witterungsbeständig (Regen, Kälte, Hitze, UV-Strahlung) Höhe 31 bis 46 cm, Tragkraft 750 kg pro Stück.
43155 10 39,60

4 EVENT PRODUKT



NEW 2020



Reimo Level Kit – 40 Jahre Sonderedition

- Breite Auflage zur Abstützung des Reisemobils
- Rutschfeste, am Reifen haftende Oberfläche
- Leicht, korrosionsfrei, schnell zu reinigen
- UV-beständig

Set bestehend aus: Stufenkeil Level Up, Auffahrhilfe Level Plate, Blockierkeil Chock Level und Transport- und Aufbewahrungstasche Level Bag.
Gewicht: 4,3 kg

912398 1 53,40

15,99

Inkl. Tasche



Anti-Rutsch-Traktionshilfematten

- Kein Festfahren auf sandigen oder unebenen Flächen
- Verhindern Durchdrehen der Antriebräder
- Hohe Haftung am Rad

Gripmatte grau, inkl. Tasche
Pro Paar 93103 25 15,99

①

ab **25,80**

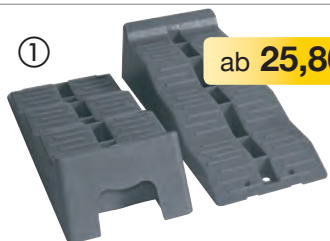

Stufenkeile Level Up mit 3 Auffahrebenen

- Breite Auflage zur Abstützung des Reisemobils
- Rutschfeste, am Reifen haftende Oberfläche
- Leicht, korrosionsfrei, schnell zu reinigen
- UV-beständig

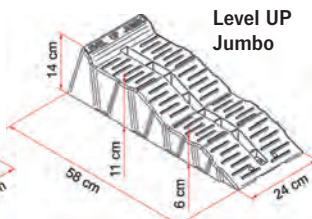
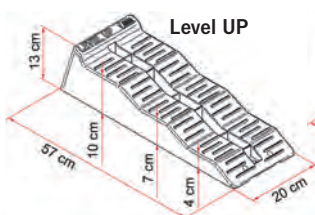

- ① **Level up Stufenkeil, Tragkraft 5 t pro Achse**
Masse: 57x20x13 cm, Paar **912394** 10 **25,80**
Kit Level up, 2 Stufenkeile Level up in praktischer Tasche
Masse: 57x20x13 cm (o. Abb.) **912395** 1 **33,20**
- ② **Kit Level up Jumbo, Tragkraft 8 t pro Achse**
2 Stufenkeile Level up Jumbo in praktischer Tasche
Masse: 58x24x14 cm **912396** 1 **42,-**
- ③ **NEU! Kit Level up Premium, Tragkraft 5 t pro Achse**
2 Stufenkeile Level up Premium in praktischer Tasche. Mit drei Stufen auf 7, 13, und 17 cm Höhe. **912397** 1 **74,60**



②



③

NEW 2020



Level Plate Auffahrhilfe
Passend für alle Fiamma Level up Keile. Wegrutschen und Einsinken des Keils wird verhindert. Feste Montage am Keil. Mit praktischem Tragegriff aus PVC.
Pro Paar **915144** 1 **16,80**

Ausgleichskeile Level – Leicht, widerstandsfähig, TÜV-geprüft

- Reifenschonende Oberfläche mit gutem Grip
- Stapelbar mit selbstblockierender Einrastung
- Leicht, korrosionsfrei, schnell zu reinigen
- UV-beständig

16,50

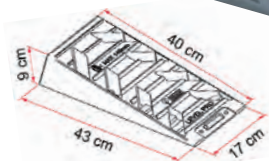

Level Pro, Tragkraft 5 t pro Achse
Gewicht 0,8 kg/Keil,
Masse: 43x17x9 cm
Paar **93106** 1 **16,50**

26,90

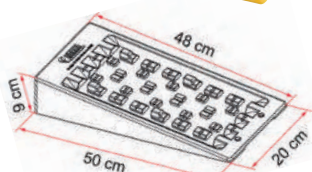

Level Magnum, Tragkraft 8 t pro Achse
Gewicht 1,3 kg/Keil,
Masse: 50x20x9 cm
Paar **91249** 10 **26,90**

57,10

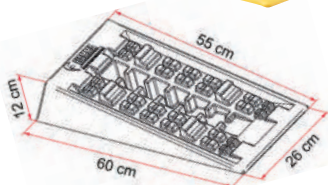

Level Magnum Jumbo, Tragkraft 12 t pro Achse
Gewicht 2,9 kg/Keil, Masse:
60x26x12 cm
Paar **912581** 5 **57,10**



Blockierkeil Chock Level
Blockierkeil für Keile von Fiamma. Blockiert das Fahrzeug zuverlässig auch bei längeren Standzeiten. Gewicht nur 130 g/Stück (Nicht passend bei Level up Jumbo).
Pro Paar **93101** 1 **8,-**



Anti Slip Plate
Kein Wegrutschen mehr beim Anfahren auf die Ausgleichs- und Stufenkeile. Passend nur für Fiamma Keile. Maß 100 x 160 mm
Pro Paar **93105** 10 **4,30**

Niveauequalskeil, 4t oder 10t Tragkraft

- Äußerst robust, mit griffiger Oberfläche
- Auch für Wohnwagen mit Tandemachse
- Stufenloses Auffahren

- ① **Standardkeil, Tragkraft 4t pro Achse,**
Gesamthöhe 8 cm, Gewicht 1,1 kg.
Paar **915111** ⁵⁴ **15,-**
Parkstopper für Standardkeil, pro Paar
915072 ¹ **8,20**
- ② **Maxi Keil, Tragkraft 10t,**
Gesamthöhe 12 cm, Gewicht 2 kg.
Paar **915111** ²⁰ **34,-**
- ③ **Parkstopper** für Maxi Keil,
Paar **915112** ¹ **15,20**

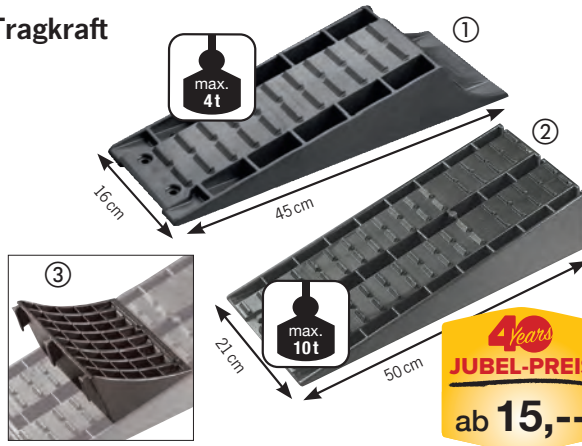

Auffahrhilfe – damit die Räder nicht durchdrehen für FROLI Keile
Pro Paar **915071** ¹ **5,90**

Rundkeile im 2er Set inklusive Tasche

- Einfaches stufenloses Auffahren
- Optimale Schonung der Reifen, gibt dem Fahrzeug Stabilität
- Perfekte Lastverteilung
- Geprüfte Stützlast: 1.250 kg pro Rad
- Zugelassen für Reifen-Ø bis ca. 70 cm

Rundkeile Mini

Für stufenloses Auffahren bis max. 8 cm.
2 Keile im Set inkl. Tasche. Gewicht: ca. 1100 g.
Bitte Schürzenhöhe von mind. 21 cm beachten.
Paar **925493** ⁵⁶ **30,40**

Rundkeile Standard

Für stufenloses Auffahren bis max. 10 cm.
2 Keile im Set inkl. Tasche. Gewicht: ca. 1650 g.
Bitte Schürzenhöhe von mind. 28 cm beachten.
Standard Paar **925492** ³² **31,95**

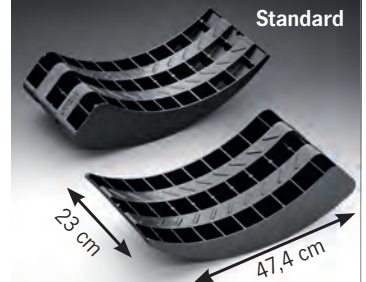
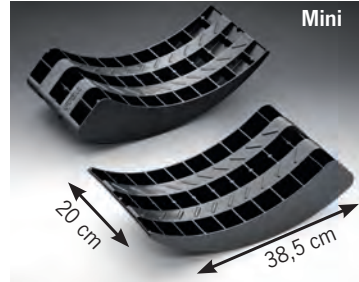

Froli Stufenkeile

Mit Tragetasche



Mit Tragetasche



ab **26,95**



Seite für Keil Multi
Seite für Keil XL
Mit Befestigungsösen für Hundeleine, o.Ä.

Stufenkeil mit Tragetasche
Auffahren in drei Höhen, 4,5/7,5 und 10,5 cm, Gewicht 1,8 kg,
L 53 x B 17,3 x H 13 cm
Pro Paar **91449** ¹ **31,60**

Stufenkeil Multi mit Tragetasche
Auffahren in 3 Höhen, 4/7 und 10 cm, Gewicht 1,4 kg,
L 60 x B 23 x H 15 cm
Pro Paar **925491** ¹ **26,95**

Stufenkeil XL
Auffahren in 2 Höhen, 6,5 oder 11,5 cm, Gewicht 2,5 kg,
L 57,5 x B 23,5 x H 15 cm
Pro Paar **92549** ¹ **38,50**

Auffahrmatte XL für Froli Stufenkeile Multi und XL
Schützt vor Einsinken und Wegrutschen beim Auffahren auf weichem Grund und bietet zusätzlichen Verschmutzungsschutz.
Mit beiliegenden Schrauben leicht zu befestigen Gewicht ca. 920 g,
L 75 x B 25 cm, Höhe 14 mm
Pro Paar **925494** ¹ **17,40**



Transporttasche mit Reißverschluss
Für sicheren Transport und Aufbewahrung von Froli Ausgleichskeilen. Maße: L 65 x B 20 x H 26 cm
914491 ¹ **10,50**



Wandtasche für Froli Keile
Zur praktischen und sicheren Aufbewahrung der Keile. Aus schwarzem Segeltuch, mit Metallösen zur Wandbefestigung. Maße 68 x 54 cm
914493 ¹ **12,50**

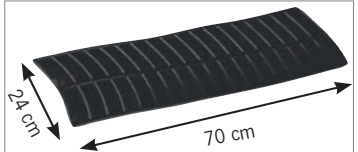

Anti-Rutsch- / Traktionshilfematten
Kein Festfahren auf sandigen oder unebenen Flächen. Verhindern Durchdrehen der Antriebräder
Paar, Schwarz **91508** ¹ **16,-**

CARBEST
INNOVATIONS FOR MOBILE LIFE

12,99



Reifenschutz gegen „Standplatten“ bei langen Standzeiten

Verringert das Verformen der Räder bei langen Standzeiten. Geeignet für Räder von 10" bis 20". Maße: 44 x 20 x 4 cm

Reifenschutz 2er-Set

91528 6 12,99



Carbest Ausgleichskeile – Top Qualität

- Für Vans, Reisemobile und Wohnwagen
- Mit Antirutschprofil aus witterungsbeständigen Kunststoff
- Stabil, wetterfest, widerstandsfähig und robust

- ① **Ausgleichskeil Strong Tragkraft bis zu 3 t pro Achse**
Besonders geeignet für kleinere Fahrzeuge, z.B. VW Busse.
Pro Paar **91252** 12 **17,60**
Palette mit 54 Stück **912520**
- ② **Ausgleichskeil Super Strong Tragkraft bis zu 4 t pro Achse**
Für Alkovenmobile und Integrierte Reisemobile
Pro Paar **91253** 6 **26,99**

Reifenschutz gegen „Standplatten“ bei langen Standzeiten

FIAMMA
first choice

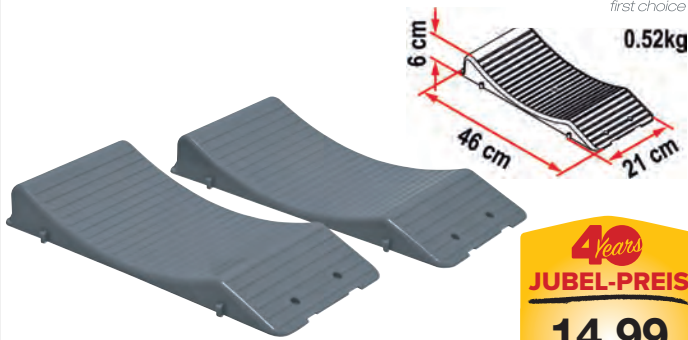

Wheel Saver

Verringert das Verformen der Räder bei längerer Standzeit. Für Räder bis 15". Gewicht ca. 0,5 kg.

915163 1 14,99



Reifenschutz aus Gummigranulat

Ideal bei längeren Standzeiten über die Wintermonate. Selbst für extreme Temperaturbereiche von -40 bis +100°C. Passt sich perfekt der Reifenform an. Schonende Wirkung auf die Reifen durch bessere Verteilung der Gewichtslastung des Fahrzeugs. Schützt vor Verformung und Alterung. Verhindert ungewollte Bewegungen beim Parken. Verschleißfest, rutschbeständig und ökologisch.

Lieferumfang: 4 Stück

92548 1 149,-



Auffahrkeile

Tragkraft bis 5 t pro Achse

Set mit 2 Auffahrkeilen und stabiler Tragetasche. Drei unterschiedliche Höhenstufen für einfache Nivellierung des Wohnmobils.

Pro Paar **912521** 48 **32,95**

Multi-Stopper Keil

Als Ergänzung zum Multifunktionspad 912551 oder 912552. Verhindert das Wegrollen des Fahrzeugs, mit praktischem Griff zur einfachen Handhabung und zum Einklipsen in die Pads aus Polyethylen. Rot, H128 x B93 x T198 mm, Gewicht 585g pro Stück.

1 Stück **912553** 1 **6,30**

6,30



Multifunktionspad

Ermöglicht den variablen Höhenausgleich von Fahrzeugen bei Steigungen und unebenen Standflächen in 3 Höhen von 45-105 mm. Niveaunterschiede können sowohl in der Länge als auch in der seitlichen Ausrichtung ausgeglichen werden. Erhöhte Tragfähigkeit durch Innenverstreben. Extrahohe Stützlast. Mit praktischem Griff zur einfachen Handhabung. Polyethylen, rot. Maß: H35 x B215 x T255 mm, 380g/Stück.

4er-Set **912551** 1 **19,10**
10er-Set **912552** 1 **41,50**



CARBEST
INNOVATIONS FOR MOBILE LIFE

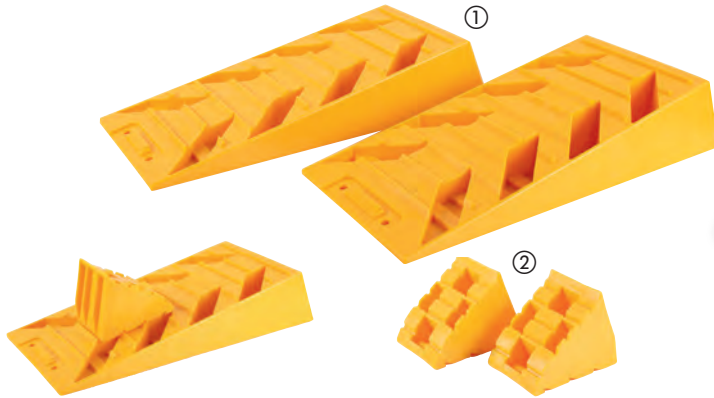

23,99

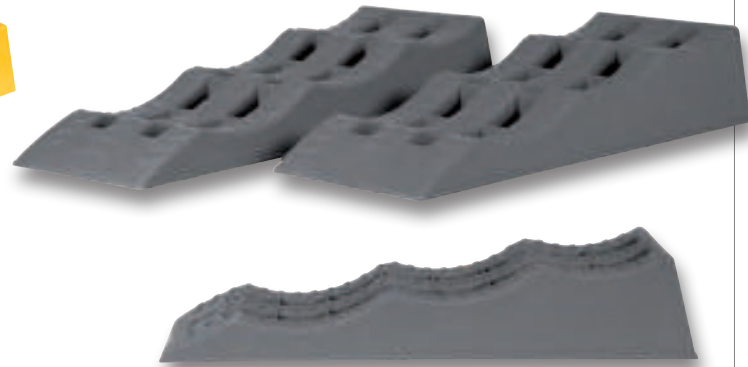

2er Set Auffahrkeile und optionale Blockierkeile

- ① Ausgleichskeile aus HDPE Kunststoff, Ladekapazität: 5t,
Maße: L 43x B 19x H 9 mm
Farbe: Gelb, 2er Set **93125** 1 **14,90**
- ② Passender Blockierkeil, Maße: 13x 8,5x 9 cm.
Farbe: Gelb, 2er Set **93126** 1 **6,99**

Stufenkeil XL

2x Multi-Level-Rampen/Stufenkeile eignen sich hervorragend zum Nivellieren von Wohnwagen oder Wohnmobilen auf unebenem Untergrund. Rampengröße: 61x21.5x12cm, Material: PP 2150 g, Ladekapazität: 5t
Farbe: Grau, 2er Set **91254** 6 **23,99**

Flat Jack – Reifenschutz gegen Standplatten

- Wirksamer Schutz der Reifen vor Standschäden
- Von Reisemobil International mit „Sehr Gut“ getestet (8/2015)
- Aufblasbar mit Kompressor oder Luftpumpe
- Fülldruck von 0,8-1,3 bar, Höhenausgleich bis 6 cm
- Geeignet für Fahrzeuge bis 7,5t Gesamtgewicht

Flat Jack
für Reifen bis 255 mm Breite
PU-Membran innen, außen verstärktes
PU/Nylon-Gewebe.

92546 1 **111,50**



Flat Jack Plus
für Reifen bis 275 mm Breite
PU-Membran innen, außen verstärktes
PU/Nylon-Gewebe.

92547 1 **129,-**



CARBEST
INNOVATIONS FOR MOBILE LIFE



Druckluft Kompressor

Premium Metall Kompressor für Reifen, Schwimmhilfen und Schlauchboote. Mini-Kompressor 12 Volt, 360 Watt, Druck 10 Bar/150PSI, 72 Liter Fördervolumen pro Min. Integrierter Thermo-Schutzschalter und robustem Gehäuse aus Metall. Mit Transporttasche und Ventilaufsätzen. Mit Batterieklemmen zum direkten Anschluss an die Batterie.

47408 1 **89,-**



Reifen-Pannenhilfe-Set

Für alle Fahrzeuge: Reifendicht-Gel einfüllen und mit dem Kompressor aufpumpen. Fahrt mit max. 80 km/h bis zur nächsten Werkstatt möglich.

Lieferumfang:

700 ml Reifendichtgel, Mini-Kompressor 12 Volt, Ventilöffner mit Zubehör und Aufbewahrungstasche **47404** 18 **60,90**

Edler Look für Fiat Ducato

- Erstausrüster Standard
- Aus hochwertigem ABS-Kunststoff
- Mehrschichtlackierung
- Ringbefestigung mit 2-facher Verstellmöglichkeit

Amsterdam 15", Chrom-finish poliert	4 St.	46018	4	69,90
Amsterdam 16", Chrom-finish poliert	4 St.	46019	4	74,90
Bern 15", Silberfarbig	4 St.	46025	4	57,90
Bern 16", Silberfarbig	4 St.	46026	4	59,90



Amsterdam



Bern

Bringen Sie Ihr Fahrzeug auf eine „Neue Spur“ mit einer Spurverbreiterung

- Reduziert die Seitenneigung
- Stabilisiert bei Seitenwindempfindlichkeit
- Geringerer Reifenverschleiß



Bei Vans und Kastenwagen bitte Radkastenfreiheit prüfen!

Weitere Spurverbreiterungen finden sie unter www.Reimo.com

Fiat Ducato ab Bj 1981-1994. X280/290 für alle Serienbereifungen
Verbreiterung 60 mm pro Achse **47027** 1 **145,-**

Fiat Ducato ab Bj 07/2006 X250 Typen 250 ,Typ 250D und
Fiat Ducato ab Bj. 05/1994 - 06/2006 Typ 230/244
Verbreiterung 60 mm pro Achse **47038** 1 **148,-**

Fiat Ducato ab Bj 07/2006 X250 Typen 250L,D und
Fiat Ducato (Maxiachsen) ab Bj 05/1994-2006 X250 Typen 250L,*D
Typ 230D *L *M und Typ 244*B *D *L *M
Verbreiterung 60 mm pro Achse **47030** 1 **191,-**

Mercedes Sprinter Typ 901-905 Bj.1995-2006
Verbreiterung 60 mm pro Achse **47035** 1 **169,-**

Mercedes Sprinter Typ 906, ab BJ 2006
Verbreiterung 60 mm pro Achse **47036** 1 **219,-**

VW Transporter Bj. 03-15 Typ H7
ab Bj. 2003 Verbreiterung 60 mm pro Achse **47025** 1 **148,-**

VW Transporter Bj. 96-03 Typ 70X0
ab Bj. 1990–2003 Verbreiterung 60 mm pro Achse **47026** 1 **138,-**

Die Vorteile von Distanzscheiben:

Für Fahrzeuge mit großen offenen Radkästen, für vollintegrierte Reisemobile, für Fahrzeuge mit AL-KO-Hinterachse.

Lieferumfang: 2 Distanzscheiben, Befestigungsschrauben, TÜV-Festigkeitsgutachten. Für Vorder- / und Hinterachse für alle Serienbereifungen zu Verwenden. **Preis jeweils pro Achse.**



Sportlich eleganter Look für VW Transporter

- Hochwertiges, schlagfestes Kunststoff-Regranulat
- Einfache Montage und sehr gute Passform durch praktische Halterungssysteme
- 1 Satz = 4 Stück im Sichtkarton

Radzierblende Meridian black cityline.
Extrem guter Look und voll im Trend für fast alle gängigen Felgen.

16" 4 St. **46044** 1 **25,90**



irmscher

Leichtmetall-Felgen

- Exklusives mattes Design
- Mit TÜV/ABE

17" Felge Wavestar für Renault Trafic
Lochkranz 5 x 130 mm 460501 269,95

Bitte je Felge dazu bestellen:
Radnabendeckel für Felge Nova und Wavestar
Farbe Schwarz 46060 7,99



4er SET

Leichtmetallfelge

- Für Fiat Ducato Typ 250
- 16 Zoll

Original Fiat Alufelge in Schwarz/Silber mit Radnabendeckel. Passend für alle Fiat Ducato Typ 250 ab Bj. 2014 (Facelift). Auch passend für Ducato Typ 250 von Baujahr 2006 - 2014 mit 15 Zoll Bereifung (Lochkreis identisch).
6 x 16 ET 68, Lochkreis 5 x 118 mm

Felgensatz 4 Stück 46030 999,--



ab 179,--

Hochwertige Alufelgen

- Mistral anthrazit-poliert

① Fiat Ducato Light
5-Loch, LK 118 mm, 1075 kg max. zul Radlast.
6,0 x 15", ET 68 mm 460031 179,--

② VW T5 Transporter, Multivan, California
ET 35 mm, 5-Loch, LK 120 mm, 1050 kg max. zul Radlast. Geeignet für Reifengrößen bei VW T5: 215/65R16, 225/60R16
7,0 x 16" 46002 199,--

i	LI = Lastindex (auch Tragfähigkeitskennziffer) gibt die Belastbarkeit des Reifens an. Abgelesen werden kann er am Reifen an der unterstrichenen Stelle: 195/65R15 <u>108</u> H	Index		Tragfähigkeit	
		Index	Tragfähigkeit	Index	Tragfähigkeit
		107	975 kg	114	1180 kg
		108	1000 kg	115	1215 kg
		109	1030 kg	116	1250 kg
		110	1060 kg	117	1285 kg
		111	1090 kg	118	1320 kg
		112	1120 kg	119	1360 kg
		113	1150 kg	120	1400 kg

CARBEST INNOVATIONS FOR MOBILE LIFE



37,99

Radkralle Stahl – Diebstahlschutz für Autos und Anhänger

Stahl-Radkralle für Räder bis 26,5 cm Breite. Lieferung inkl. 2 Schlüsseln.
Maße: ca. 23 x 50 cm, Gewicht: ca. 2,3 kg.
913401 ⁶ 37,99



easydriver safetyre –Reifendruckkontrolle für alle Caravans, Reisemobile und Anhänger

REICH



- Sensoren einfach anstelle der Kappen auf das Ventil aufsetzen
- Max. Reifendruck 6,3 bar
- Inhalt 2 Sensoren (bei Bedarf können 2 oder 3 Sets gleichzeitig genutzt werden)
- Anzeige über die kostenlose easydriver App

Mit austauschbarer Batterie (CR 1632), Diebstahlsicherung durch Sicherungsmutter Bluetooth 2,4 GHz, Betriebsspannung 3 V, Einsatztemperaturen -20 °C bis 85 °C, Gewicht ca. 9,5 g je Sensor.

47427 1 99,-

Schmutzfänger für Reisemobile

FIAMMA
first choice

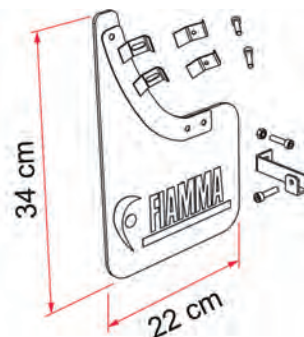

Schmutzfänger vorne für Ducato ab 06/2006.

Praktische Anbringung, aus solidem aber flexiblem Gummischaumstoff. Bei Ducato ist nach 2006 ist der Einsatz der Halterungen nicht erforderlich.

2 Stück 912151 1 49,50

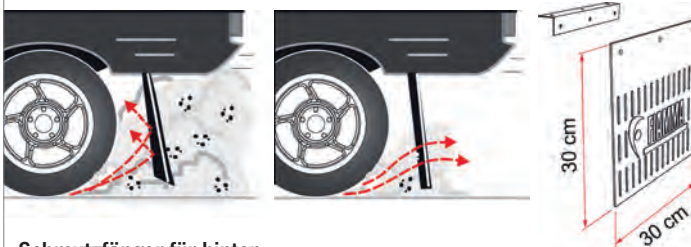

Schmutzfänger für hinten

Praktische Anbringung, aus solidem aber flexiblem Gummischaumstoff. Es ist möglich, mehrere Mud Flap Rear zu verbinden und so eine durchgehende „Wand“ zu schaffen.

2 Stück 912152 1 45,60

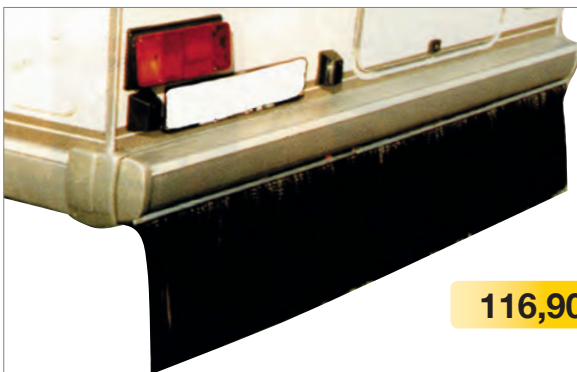

116,90

Schmutzfänger für hinten

Schützt Fahrradträger und Anhänger vor Schmutz, Spritzwasser und hält die Heckwand sauber. 57 cm lange Perlonfäden sind zu zwei Bürsten 122 cm zusammengefasst. Anpassung ans Fahrzeug erfolgt durch Abschneiden.

Lieferumfang: 2 Schmutzfängerteile zu je 122 x 57 cm, 2 Alubefestigungsschienen, Länge 122 cm, 12 Schrauben.

912105 1 116,90

Reifendrucküberwachung



- Kabellose Montage
- Kontrolliert permanent den Reifendruck
- Erhöht die Reifen-Laufleistung
- Warnschwellen separat für jede Achse einstellbar
- Diebstahlsicherung
- System erweiterbar auf 6 oder 8 Sensoren

Zu niedriger Luftdruck ist die Nummer 1, die zu Ausfällen, Pannen und schweren Unfällen führt. Mit TireMoni Überwachungssystem kontrollieren Sie permanent den Zustand Ihrer Reifen. Unfälle werden so wirkungsvoll vermieden. Zusätzlich sparen Sie mit dem optimalen Reifendruck kostbaren Sprit und die Reifen-Laufleistung erhöht sich deutlich.

Technische Daten: Messbereich 0 - 11 bar, Messgenauigkeit 0,14 bar.

Lieferumfang: 1 x TireMoni Anzeigegerät inkl. Batterien AAA, 4 (6) x Checkair Reifendruck Sensoren inkl. Batterien CR1632, 12 Volt Anschlusskabel, Befestigungsrahmen, Bedienungsanleitung.

① Überwachungssystem TM - 260 mit 6 Sensoren 47416 289,90

① Überwachungssystem TM - 240 mit 4 Sensoren 47415 252,-

② Überwachungssystem TM - 210 mit 4 Sensoren 47410 234,95



③ TireMoni **Reinigungsspray** für Sensoren 47412 10,90

④ TireMoni **Montagespray**, Korrosionsschutz für Sensoren 47413 5,40

⑤ **Metallventile** 31 mm, 4-er Set 47419 22,90

⑥ **Ersatzbatterie** für Sensor, Typ CR 1632 47414 5,50



Achtung

Achtung



Personenschutzbügel für den neuen Fiat Ducato ab Bj. 2014

• Mit EG-Genehmigung und CE-Homologation



① **EU-Personenschutzbügel niedrig, Ø 76 mm**
Für Fahrzeuge mit langer Crashbox (bei kurzer Crashbox muss Art. 462727 mit bestellt werden). Infos zur Crashbox finden Sie in der Infobox unten. **462726 1 414,-**

Zusatzelement „Kurze Crashbox“
Zusatztraverse zur Montage des Personenschutzbügels bei Fahrzeugen mit kurzer Crashbox. **462727 1 47,50**

② **Spoilerschutzrohr, Ø 60 mm**
(Montage Unterfahrschutz nicht möglich) **462728 1 324,-**



Kurze Crashbox

Bei einer kurzen Crashbox ist die Traverse nicht direkt hinter der Stoßstange. Wenn man schräg durch die Lüftungsgitter schaut, sieht man kleine Ausschnitte der Traverse. In der Fahrzeugkonfiguration ist dieses Fahrzeug mit 5VE hinterlegt.

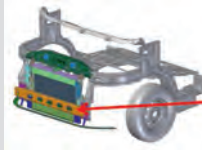

CARBEST

INNOVATIONS FOR MOBILE LIFE

Ladekantenschutz

Für Citroen Jumpy ab 2017, Citroen Spacetourer 2017, Toyota Verso III ab 2017, Toyota Proace III ab 2017, Opel Zafira Life ab 2019, Opel Vivaro ab 2019, Peugeot Expert ab 2017, Peugeot Traveller ab 2017

Edelstahl gebürstet, kurzer Radstand ①	45830	1	126,50
Edelstahl schwarz gebürstet, kurzer Radstand	45831	1	126,50
Edelstahl gebürstet, langer Radstand	45832	1	126,50

Für MB Vito W447 2014			
Edelstahl gebürstet	45833	1	126,50
Edelstahl schwarz gebürstet	45834	1	126,50

Für MB Sprinter 2006-2018, VW Crafter 2006-2017 Van			
Edelstahl gebürstet	45835	1	126,50
Edelstahl schwarz	45836	1	126,50

Für MB Sprinter ab 2018			
Edelstahl gebürstet ②	45837	1	126,50
Edelstahl schwarz	45838	1	126,50

Für Fiat Talento ab 2016, Opel Vivaro III 2014- 2019, Renault Trafic III ab 2014			
Edelstahl gebürstet	45839	1	126,50
Edelstahl schwarz	45840	1	126,50

Für VW T6 Transporter, Caravelle & Multivan ab 2015			
Edelstahl gebürstet (Single Door) ③	45841	1	126,50
Edelstahl schwarz gebürstet (Single Door)	45842	1	126,50

Für VW T5 Transporter, Caravelle & Multivan 2003-2015 Van, VW T6 Transporter ab 2015 Van			
Edelstahl gebürstet	45843	1	126,50
Edelstahl schwarz ④	45844	1	126,50
Edelstahl & Karbon Folie ⑤	45845	1	126,50

Für VW Crafter ab 2017 Van			
Edelstahl gebürstet	45846	1	126,50

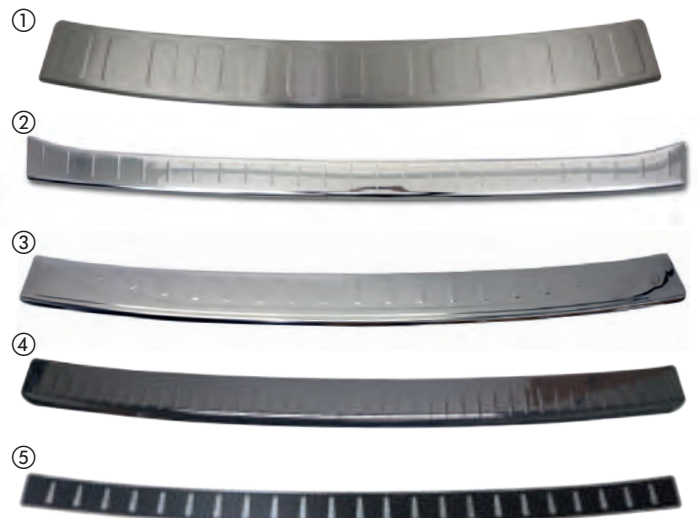



Edle Schutzprofilsätze – Der optimale Fahrzeugschutz

- Verhindert Beschädigungen des eigenen Fahrzeuges
- Selbstklebend
- Leichte Montage
- Hochwertiges Edelstahl - Weichplastik Verbundprofil
- Form- Temperatur- und Treibstoffbeständig
- Robust und waschanlagenfest

Seitenschutzprofile für linke und rechte Fahrzeugseite

① VW T5 kurzer Radstand alle Modelle 46250 1 129,99

Stoßfängerschutz für vorne und hinten

② VW T5 ab Modell 2010, 3-teiliges Set, schwarz 46258 1 71,50

③ VW T5 bis Modell 2009, 3-teiliges Set, schwarz 46252 1 88,99



• Schützt die Ladekante vor Verkratzen

• Robuste selbstklebende Folie, waschanlagenfest

• Form- Temperatur- u. Treibstoffbeständig

④ VW T5 ab Modell 2010, Schwarz 462581 1 26,15

④ VW T5 bis Modell 2009, Schwarz 46253 1 23,30

⑤ W T4, Schwarz 46245 20 25,65

Schutzfolie für den Türschweller (ohne Abbildung)

VW T5 ab Modell 2010, Schwarz 462583 1 18,99

VW T5 ab Modell 2010, Transparent 462584 1 24,40



Schutzprofile Mercedes Sprinter

① Stoßfängerschutzprofil

Vorne und hinten schwarz, 2-teiliges Set

46457 1 84,90

② Schutzfolie für die Ladekante am HeckEinstieg

Selbstklebend. Schützt die Stoßstangenlackierung vor Kratzern und Beschädigungen, z.B. beim Fahrzeug beladen

Schwarz 46455 1 26,50

Transparent 464551 1 31,90

Schutzprofile Renault Traffic / Opel Vivaro

① Schutzfolie für die Einstiegsstufe der Fahrer- und Beifahrertür. Schutz des Lackes im Einstiegsbereich. Selbstklebend.

Farbe: Schwarz 46467 10 16,40

② Schutzfolie für die Ladekante/HeckEinstieg

Schützt die Lackierung der Stoßstange, z.B. beim Beladen des Fahrzeuges vor Kratzern und Beschädigungen. Selbstklebende schwarze Folie.

46465 10 27,50

Ladekantenschutz aus Edelstahl

• Edler Schutz der empfindlichen Stoßstange

• Optische Aufwertung des Fahrzeuges

• Hohe Passgenauigkeit durch CNC-Fräsung

VW T5 ab 2003 – 2015 mit Heckklappe

(auch Multivan und Caravelle)

46397 1 111,90

VW T6 mit Heckklappe

(auch Multivan und Caravelle)

46398 1 126,50

Trittleche zur Werterhaltung

- Optische Aufwertung und Schutz vor Kratzern
- Sicherer Tritt beim Hochsteigen

Für Fiat Ducato ab Bj. 2014 (passt auch für Boxer und Jumper)

Trittlech für die Stoßstange (Lieferung paarweise)

Alu natur	464580	1	24,40
Alu silber eloxiert	464581	1	29,40
Alu schwarz pulverbeschichtet	464582	1	29,40



Ladekantenschutz aus ABS – Schutz der hinteren Stoßstange vor Beladungsschäden

- Sicherer Schutz der empfindlichen Stoßstangen vor Ladeschäden
- Werterhalt des Fahrzeugs, da unschöne Kratzer vermieden werden
- Aus hochwertigem und robustem ABS Kunststoff gefertigt
- Hohe Passgenauigkeit durch CNC-Fräsung
- Selbstklebend oder Befestigung an original Schraubpunkten

VW T5 mit lackierter Stoßstange

(auch Multivan und Caravelle)

Schutzkantenfarbe Schwarz	46312	1	99,90
① Schutzkantenfarbe Silber	463121	1	108,90

VW T5 mit schwarzer Kunststoffstoßstange

Schutzkantenfarbe Schwarz	463122	1	99,90
Schutzkantenfarbe Silber	463123	1	104,90

VW T6 mit lackierter oder schwarzer Stoßstange

(auch Multivan und Caravelle)

② Schutzkantenfarbe Schwarz, nur bei Heckklappe	463124	1	84,90
---	--------	---	-------

VW Caddy / Maxi von 2004-2015 mit lackierter Stoßstange

③ Schutzkantenfarbe Schwarz	46314	1	99,90
④ Schutzkantenfarbe Silber	463141	1	108,90

VW Caddy / Maxi von 2004-2015 mit schwarzer Kunststoffstoßstange

Schutzkantenfarbe Schwarz	463142	1	99,90
Schutzkantenfarbe Silber	463143	1	108,90

VW Caddy ab Bj. 2015 mit lackierter oder schwarzer Stoßstange

⑤ Schutzkantenfarbe Schwarz, nur bei Heckklappe	463144	1	99,90
---	--------	---	-------

Renault Trafic / Opel Vivaro / Nissan Primastar ab 2006 mit lackierter Stoßstange

⑥ Schutzkantenfarbe Schwarz	46318	1	125,90
-----------------------------	-------	---	--------

Mercedes Vito / Viano von 2003-2015 mit lackierter Stoßstange

⑦ Schutzkantenfarbe Schwarz	46316	1	104,90
-----------------------------	-------	---	--------

Mercedes Vito / Viano ab 2015 mit lackierter oder schwarzer Stoßstange

⑧ Schutzkantenfarbe Schwarz, nur bei Heckklappe	463161	1	104,90
---	--------	---	--------

⑨ Citroen Dispatch/Jumpy/Spacetourer ab 09/2016; Peugeot Expert/New Traveller; Toyota Proace ab 09/2016

463171	1	104,90
--------	---	--------

⑩ Opel Vivaro ab 06/2014; Renault Trafic ab 06/2014; Nissan NV300 ab 11/2016; Fiat Talento ab 09/2016

463172	1	125,90
--------	---	--------



Transparente Schutzfolie für Türgriffmulden

- Werterhalt des Fahrzeugs und sicherer Schutz vor Lackkratzer durch Fingernägel und Schlüssel
- Transparente Folie, für jede Lackfarbe geeignet
- 0,32 mm dick, selbstklebend und UV-beständig
- 4-teilig, mit Reinigungstuch und Montageanleitung

VW T5 ab Bj. 2003	462591	1	23,40
VW Caddy Bj. 2006-2015	462592	1	23,40
Mercedes Benz V-Klasse	462593	1	23,40

Alle Folien sind nur für lackierte Flächen geeignet.

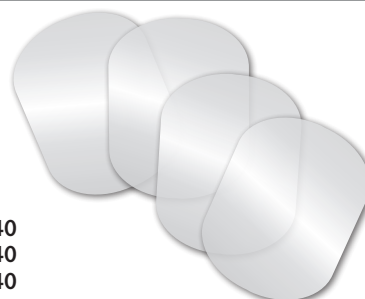

Spiegel und Spiegelkappen für Reisemobile



Weitwinkel-Linse für bessere Rücksicht

- Vergrößert das Sichtfeld
- Personen und Hindernisse hinter dem Fahrzeug besser erkennbar
- Auffahrtsrisiko beim Rückwärtsfahren sinkt
- Leicht anzubringen

ab **11,49**



Glatte Seite der Linse anfeuchten, auf das gesäuberte Rückfenster andrücken. Hält sehr gut, lässt sich leicht wieder entfernen.

Fahrzeuglänge bis 3 m	15x20 cm	47105	10	11,49
Fahrzeuglänge bis 5 m	20x25 cm	47106	100	11,99
Fahrzeuglänge ab 5 m	27x35 cm	47107	10	17,49



CARBEST
INNOVATIONS FOR MOBILE LIFE

Runder Weitwinkelspiegel

- Verbessert die Sicht im toten Winkel
- Für sicherheitsbewusste Fahrer
- Zum Aufkleben auf den Rückspiegel

Montage: Rückseite selbstklebend, wird einfach auf den Rückspiegel aufgeklebt. Durchmesser 75 mm.

47102 50 **4,99**



CARBEST
INNOVATIONS FOR MOBILE LIFE

ab **49,90**



Spiegelkappen

① Für Citroen Jumpy ab 2017, Citroen Spacetourer 2017, Citroen Berlingo III Panel Van ab 2019, Citroen Berlingo III Passenger Van ab 2019, Opel Vivaro ab 2019, Peugeot Expert ab 2017, Peugeot Traveller ab 2017, Toyota Proace III ab 2017

ABS Chrome 45850 1 **59,90**

Für VW T5 Transporter FL, Caravelle FL & Multivan FL 2010-2015 Van, VW T6 Transporter, Caravelle & Multivan ab 2015 Van, Amorok ab 2010 PK

ABS Black Chrome 45851 1 **54,90**

② Für MB Sprinter 2006-2018 Van, VW Crafter 2006-2017 Van

ABS Black Chrome 45852 1 **49,90**



CARBEST
INNOVATIONS FOR MOBILE LIFE

Spiegelprotektoren-Set (links u. rechts)

Für FIAT Ducato / CITROEN Jumper / PEUGEOT Boxer ab Bj. 2006 (X250 und X290)

- Material Kunststoff, hochglänzend lackiert
- Passgenau

Schützt den Spiegel vor Beschädigungen oder verdeckt vorhandene Beschädigungen. Lange Version für Teilintegrierte und Alkoven, kurze Version für Campingbusse. Verfügbar in Weiß, Chrom und Schwarz.

① Weiß:	Kurze Version	45815	4	69,95
	Lange Version	45816	4	69,95
② Chrom:	Kurze Version	45811	4	79,95
	Lange Version	45812	4	79,95
③ Schwarz:	Kurze Version	45813	4	69,95
	Lange Version	45814	4	69,95

Doppelwinkelspiegel zum Aufstecken auf den Außenspiegel



- Verbessert die Rücksicht
- Wird auf den Rückspiegel aufgeklipst
- Spiegelgläser können unabhängig voneinander eingestellt werden
- Verringert den toten Winkel
- Universell einsetzbar

Herkules Double View

Rechts	47126	1	9,70
Links	471261	1	9,70

Eine große Auswahl an Caravan Spiegeln finden Sie in der Rubrik Wohnwagenteknik und unter: www.reimo.com



Überlisten Sie den toten Winkel

- Verkleinert den toten Winkel
- Verbessert die Rücksicht
- Vermeidet Unfälle

Herkules Aufsatzspiegel

Montage: Wird auf den Spiegel aufgesetzt. Spiegelglas wird entfernt und mittels Schrauben festgeklemmt.

① Herkules Spiegel klein (B15xH7xT6 cm)	47159	20	11,95
② Herkules Spiegel groß (B15xH12xT7,5 cm)	47160	40	14,95

Motorisierte 12 Volt Aluminium-Trittstufen für Reisemobile, Kastenwagen und Caravan



Thule Slide-Out Step V16 12V – Für Fiat Ducato

- **Stabile Montage an Ducato Vans ab Baujahr 2007**
 - **Einfache manuelle Verriegelung ohne Werkzeuge bei Stromausfall**
 - **Sicherer Eingang dank Antirutsch-Streifen**
 - **Zubehör: nachrüstbare, integrierte LED-Beleuchtung**
- Stabiles, geriffeltes und eloxiertes Aluminium. Verschiedene Befestigungsadapter verfügbar.



Stufenbreite	Gesamtbreite	Gewicht ca.		
400 mm	452 mm	5,8kg	912117	1 299,-
550 mm	597 mm	6,8 kg	912118	1 344,-
700 mm	752 mm	10,3 kg	912119	1 389,-

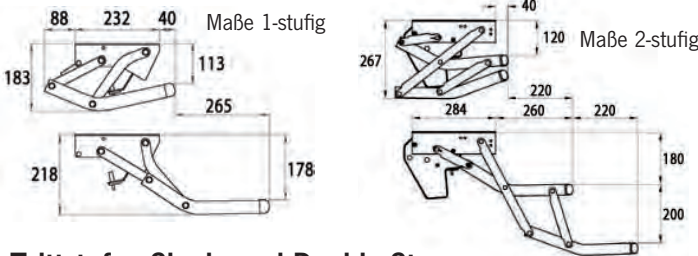

Trittstufen Single und Double Step

- **Mit Gummiauflagen**
- **Abgerundete Ecken die im Dunklen Leuchten**
- **Eloxiertes Struktur-Aluminium**

① **Einstufige Trittstufen** – Tritthöhe 178 mm

Single Step 460 , Gesamtbreite 455 mm. Gew. 5,7 kg	912096	1	294,-
Single Step 550 , Gesamtbreite 551 mm. Gew. 6,0 kg	912097	1	294,-

② **Zweistufige Trittstufen** – Tritthöhe gesamt 420 mm

Modell	Stufenbreite	Gesamtbreite	Gewicht ca.		
Double Step 380* 350 mm	380 mm	7,0 kg	912092	1	439,-
Double Step 440 446 mm	501 mm	7,3 kg	91209	1	439,-
Double Step 500 502 mm	557 mm	7,6 kg	912091	1	459,-

*Passt auch an ältere Hymer B-Klasse Modelle.



Thule Slide-Out Step V18 12V

- **Reduziertes Gewicht und Optimierte Bodenfreiheit**
- **3M Antislip Streifen auf dem Trittbrett.**
- **Einfache manuelle Verriegelung ohne Werkzeuge bei Stromausfall**
- **Multifunktionaler drehbarer Kabelauslass zur Vermeidung von Wasser- und Schmutzeintrag**
- **Zubehör: nachrüstbare, integrierte LED-Beleuchtung**

Hochwertige Schiebestufe für Anwendung im Freizeitfahrzeug. Bosch Motor mit Synchronmotormechanismus (Patentschutz). Einfache Wartung, doppelter Sicherheitsschalter und drehbarer Kabelauslass. Lastsicherheit: Stufe arbeitet nicht mit mehr als 15 kg Last. Verschiedene Befestigungsadapter verfügbar.

Stufenbreite	Gesamtbreite	Gewicht ca.		
400 mm	452 mm	6,2kg	912114	1 299,-
550 mm	597 mm	7,2 kg	912115	1 344,-
700 mm	752 mm	8,8 kg	912116	1 389,-

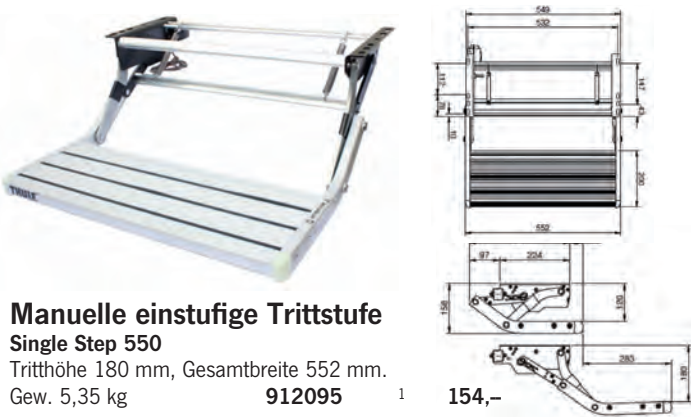

Manuelle einstufige Trittstufe

Single Step 550
Tritthöhe 180 mm, Gesamtbreite 552 mm.
Gew. 5,35 kg **912095** 1 **154,-**

Zubehör/Ersatzteile Thule Trittstufen:

Einfahrautomatik Relais-Set

Beim Starten des Fahrzeugmotors fährt die Trittstufe automatisch ein. Geeignet für alle 12 Volt OmniStep-Trittstufen. **912121** 10 **14,-**

Ein-/Ausfahrautomatik Electronic - Set

Die Trittstufe fährt über einen Türkontaktschalter aus. Zusätzlich automatischer Einzug beim Starten des Motors. Geeignet für alle 12 Volt OmniStep-Trittstufen. **912123** 1 **209,-**

Endkappenset für Trittstufen, Set mit 2 Kappen

für Trittstufenseiten aus Stahl (z.B. 91210)	E2002	1	7,60
für Trittstufenseiten aus Alu (z.B. Slide out)	E2003	1	7,90

Verschiedene Trittstufen-Schalter finden Sie im Bereich Elektrik.

LED Kit Step Slide-Out Step

- **LED für optimale Beleuchtung der Trittbfläche**
- **IP65: geschützt vor eindringendem Schmutz und Wasserstrahlen.**

Kann nachträglich installiert werden an einer Thule Slide-Out Step V12 12V ab Modelljahr 2013 und originaler Frontblende oder an einer Thule Slide-Out Step V18 12V. Lieferumfang mit 700 mm LED-Streifen und passenden Montageteilen. **Für Standard Step 923851** 1 **39,-**



Montagesets für Thule Slide-Out Step

Fiat Ducato / Peugeot Boxer / Citroen Jumper ab mittlerem Radstand bis Bj. 06/2006	91213	1	68,95
Mercedes Sprinter ab 05/2006	912127	1	74,-

Robuste Trittstufen



12V

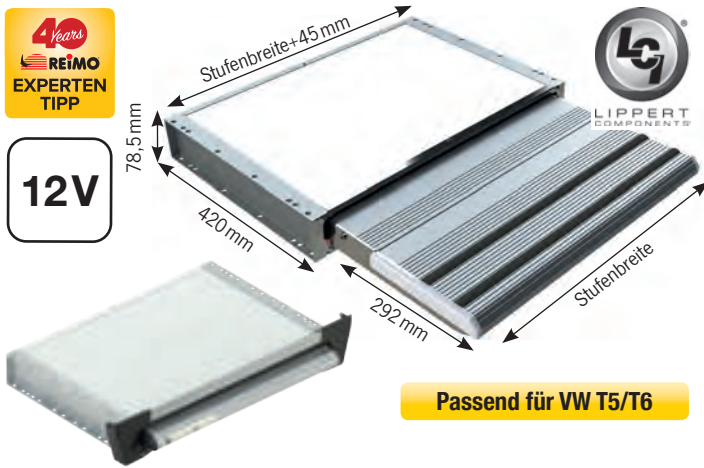

Passend für VW T5/T6

12 Volt Einstiegsstufe für Kastenwagen oder Wohnmobile

- Antislip Stufe aus Aluminium
- Öffnen/Schließen durch Tastendruck
- Warnlampe zeigt an, dass die Stufe ausgefahren ist
- Schneller Ein- und Auszug mit Notfall Handbedienung

Elektrische Trittstufe in 4 Breiten

12 Volt, Stromaufnahme: 3 A

Lieferumfang: Trittstufe inkl. Verkabelung.

Stufenbreite 440 mm, Gewicht: 6,85 kg 92386 1 299,-

Stufenbreite 550 mm, Gewicht: 7,50 kg 92387 1 344,-

Stufenbreite 700 mm, Gewicht: 8,38 kg 92388 1 389,-

Stufenbreite 1000 mm, Gewicht: 9,77 kg 92358 1 429,-

Befestigungskit

für Fiat Ducato/Citroen Jumper/Peugeot Boxer 92402 1 46,99

Befestigungskit für Mercedes Sprinter 92403 1 55,-

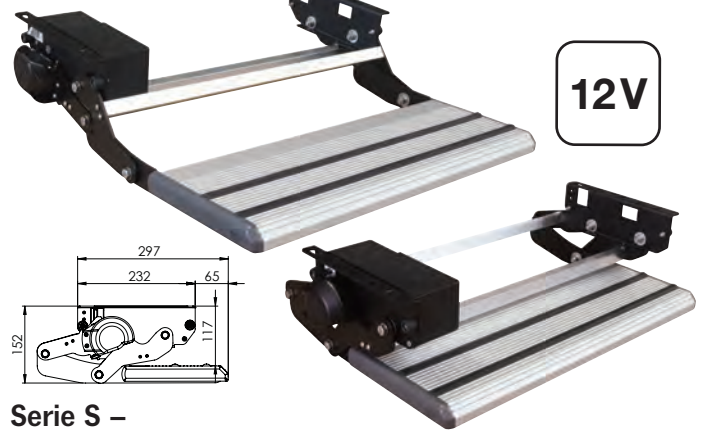

Serie S – Elektro-Stufe mit Schwingbewegung

- Neue Struktur aus Stahl und Aluminium für höhere Stabilität
- Antislip Stufe aus Aluminium
- Hochleistungs-Motor mit Thermoschutzschalter bei zu hoher Belastung
- Anti-Schock-Kupplung
- Handauslösesystem für den Notfall

Elektrische Trittstufe in 3 Breiten

12 Volt, Stromaufnahme: 3 A

Lieferumfang: Trittstufe mit Anschlusskabel

Stufenbreite 460 mm, Gewicht: 5,45 kg 92355 1 259,-

Stufenbreite 524 mm, Gewicht: 5,96 kg 92356 1 255,-

Stufenbreite 695 mm, Gewicht: 6,74 kg 92357 1 264,90

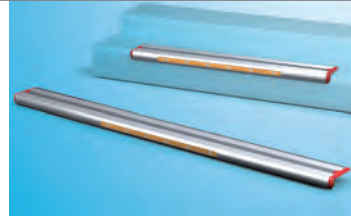

Nachrüstbare Trittstufenbeleuchtung

- Eloxiertes Aluminium, in der Breite kürzbar
- L-Form zur Anbringung am Stufenrand

Trittstufenbeleuchtung mit 6 LED-Lichtpunkten, 12 Volt-Anschluss mit Kabel. Wird an die Trittstufe genietet oder verklebt. Bis auf 23 cm kürzbar.

92374 1 40,80

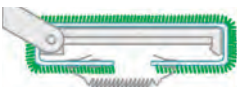

Trittstufenmatte

Für manuelle oder elektrische Stufen von Wohnwagen oder Reisemobile

Leicht zu reinigen, Serienmäßig mit Federn versehen. Kann auf das gewünschte Maß zugeschnitten werden. Kunststoff. Gewicht: 0,23 kg. Für Stufen von min. 38x40 cm bis max. 45x40 cm.

Grün 51658 1 18,30

Schwarz 51659 1 18,30

Zubehör für Project 2000 Trittstufen



- 

① Schaltbox - Einzug auf Knopfdruck für Trittstufe 92369 923612 1 119,90

für Trittstufen 92375, 923761 und 923772 923613 1 122,90
- 

② Automatikschalter fährt die Trittstufe automatisch ein, wenn der Motor gestartet wird und verhindert ungewolltes Öffnen während der Fahrt. 92373 1 19,99
- 

③ Trittstufenschalter zum Ein- /Ausfahren der Trittstufe. 92359 1 25,35
- 

④ Verkabelungssatz für Schaltbox 6 m Kabel, Betriebs- und Sicherungsschalter, LED, Kontrollleuchte, 15 Ampere Verbindungsschema. 923611 1 58,95



⑤ Kit LED Beleuchtung für die Aluminiumtrittbretter der Trittstufen

- 1 LED Streifen mit blauen LEDs
- 1 transparentes Antirutschprofil aus Gummi
- 1 Schaltuhr

Optional für die Stufen mit Produktionsdatum ab Februar 2010, bei Stufen früherer Herstellung muss das komplette Trittbrett ausgetauscht werden

92360 1 54,90



12V

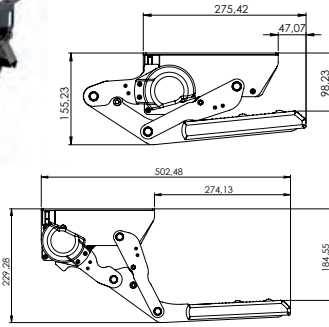

Serie R – Manuelle Antislip Trittstufe Alu in 2 Breiten

Die Bedienung erfolgt von außen per Hand. Höhe eingefahren 135 mm.

Stufenbreite 440 mm, Gewicht ca. 4,1 kg **923642** 1 **136,90**
 Stufenbreite 700 mm, Gewicht ca. 4,7 kg **923644** 1 **166,-**

Serie T – Manuelle Antislip Trittstufe Alu

Stufenbreite 500 mm, Gewicht ca. 4,6 kg **923643** 1 **147,50**



Serie R – Elektrische Einstiegsstufe in 3 Breiten

Lieferumfang: Komplette Verkabelung, ca. 1,5 m Kabel und Trittstufenschalter. Automatikschalter 92373 (siehe nächste Seite) bitte extra bestellen.

Breite 440 mm, Gewicht ca. 5,5 kg **923761** 1 **287,-**
 Breite 550 mm, Gewicht ca. 5,9 kg **923772** 1 **289,-**
 Breite 700 mm, Gewicht ca. 6,7 kg **923773** 1 **287,-**

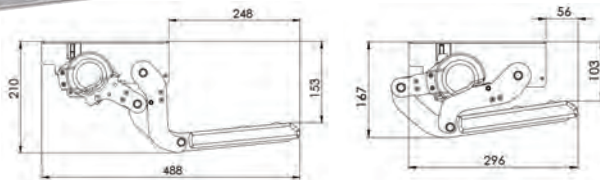

Serie T – Kompakte Alu-Trittstufe

Elektrische Einstiegsstufe in 3 Breiten
 Lieferumfang: Trittstufe mit Anschlusskabel.

Breite 460 mm, Gewicht ca. 5,5 kg **92372** 1 **245,-**
 Breite 500 mm, Gewicht ca. 5,9 kg **923721** 1 **255,-**
 Breite 700 mm, Gewicht ca. 6,2 kg **923725** 1 **282,-**



Serie L – Doppeltrittstufe in leichter Bauweise

- Anti-slip
- Trittbrett aus eloxiertem Aluminium
- Struktur aus verzinktem und lackiertem Stahl
- Öffnet und schließt automatisch
- Manuelles Notentriegelungssystem
- Motor wahlweise links oder rechts
- Warnleuchte für „Offene Stufe“

Stufenbreite 610 mm, Gewicht ca. 11 kg **92354** 1 **529,-**



Besonders robust und stabil

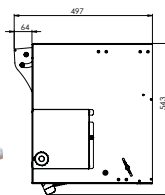

12V

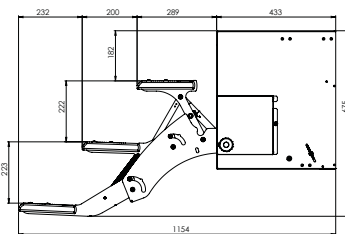

Elektrische Trittstufe mit 3 Stufen

- Für große Fahrzeuge
- Einstiegshöhen von 80-90 cm
- Inklusive Verkabelungssatz, 6 m Kabel, Betriebs- und Sicherungsschalter, Aufnahme 5 Ampere

Lieferumfang: Trittstufe mit Kabelsatz.
 Gesamtbreite mit Motor ca. 780 mm, Gewicht ca. 29 kg
 Stufenbreite ca. 530 mm **923723** 1 **975,-**



Besonders robust und stabil

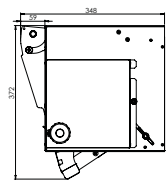

12V

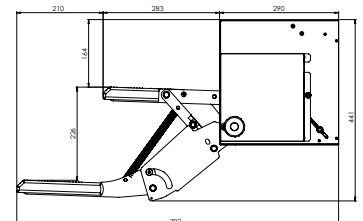

Doppeltrittstufe

- Einstiegsstufe mit 2 Stufen
- Einstiegshöhen von 60-75 cm
- Inklusive Verkabelungssatz, 6 m Kabel, Betriebs- und Sicherungsschalter, LED Signal bei offener Stufe, 5 Ampere Verbindungsschema

Lieferumfang: Trittstufe mit Kabelsatz.
 Gesamtbreite mit Motor ca. 720 mm, Gewicht ca. 16,9 kg
 Stufenbreite ca. 480 mm **923722** 1 **549,-**

Exklusive Aufbautüren



EXKLUSIV



Aufbautür in 1930 x 556 mm

- Türrahmen und Türblatt aus Aluminium mit ABS-Innenschale
- Für Wandstärken von 31-33 mm
- Türen in Erstausrüster-Qualität

Aufbautür 1930x556 mm mit Zadi-Zylindereinsatz Radius 89,5 mm Türanschlag von außen gesehen Rechts. Mit integriertem Fenster in Trapez Form, für Wandstärken von 31-33 mm Gewicht: 22 kg

35054 1119,-



EXKLUSIV



Aufbautür 1950 x 550 mm

- Türrahmen und Türblatt aus Aluminium mit ABS-Innenschale
- Für Wandstärken von 31-33 mm
- Türen in Erstausrüster-Qualität mit M1 Türschloss
- Normgeprüfte Tür für Reisemobile zugelassen

Aufbautür mit HSC II Zylindereinsatz, Radius 89 mm, Türanschlag von außen gesehen Rechts.

Mit integriertem E1 Fenster in Trapez Form, für Wandstärken von 31 - 33 mm, Gewicht: 22 kg

35050 1124,-



EXKLUSIV



Aufbautür 1930 x 56 mm

- Türrahmen und Türblatt aus Aluminium mit ABS-Innenschale
- Für Wandstärken von 31-33 mm
- Türen in Erstausrüster-Qualität
- Normgeprüfte Tür für Reisemobile zugelassen

Aufbautür mit HSC II Zylindereinsatz, Radius 89 mm Türanschlag von außen gesehen rechts.

Mit integriertem Fenster, für Wandstärken von 31 - 33 mm, Gewicht: 22 kg

35052 1129,-



Aufbautür 1930 x 556 mm

- Türrahmen und Türblatt aus Aluminium mit ABS-Innenschale
- Für Wandstärken von 31-33 mm
- Türen in Erstausrüster-Qualität
- Normgeprüfte Tür für Reisemobile zugelassen

Aufbautür 1930 x 556 mm mit HSC II Zylindereinsatz, Radius 89 mm Türanschlag von außen gesehen Rechts. Mit integriertem Fenster in ovaler Form, für Wandstärken von 31 - 33 mm, Gewicht: 21 kg

35053 958,-

EXKLUSIV



EXKLUSIV



Wohnwagen - Aufbautür 1740 x 580 mm

- Türrahmen und Türblatt aus Aluminium mit ABS-Innenschale
- Für Wandstärken von 31 - 33 mm
- Türen in Erstausrüster-Qualität
- Normgeprüfte Tür für Wohnwagen zugelassen

Aufbautür mit HSC II Zylindereinsatz, Radius 89 mm Türanschlag von außen gesehen Links. Mit integriertem Fenster Standard, für Wandstärken von 31 - 33 mm, Gewicht: 20 kg

35055 1119,-

Schlüssel HSC, 2 Stück	7,60	Schließzylinder HSC	6,90
Schlüsselnr. 481 52449L	52449	Zylindernr. 481 52452L	52452
Schlüsselnr. 482 524491L	524491	Zylindernr. 482 524521L	524521
Schlüsselnr. 483 524492L	524492	Zylindernr. 483 524522L	524522
Schlüsselnr. 484 524493L	524493	Zylindernr. 484 524523L	524523
Schlüsselnr. 485 524494L	524494	Zylindernr. 485 524524L	524524

Zylinder-Ø: 13 mm, Zylinderlänge: 23 mm



Cara D – Hochwertige Reisemobil- und Caravantüren

- Stabil, sicher und dicht, dank Türblatt aus einem Stück, der 2-Punkt Verriegelung und der integrierten Regenrinne.
- Türblatt und Rahmen aus Aluminium mit ABS Innenschale.
- Wandstärke: 30-31 mm, Ausschnittmaß: 1942 x 580 mm

CARA D-RF mit integriertem Fenster, Gewicht 21 kg,
Griffhöhe außen ca. 75 cm, Griffhöhe innen ca. 127 cm
Türanschlag von außen gesehen rechts* **35028** 1 1039,-
Türanschlag von außen gesehen links* **350281** 1 1050,-

CARA D-R ohne Fenster, Gewicht 18 kg,
Griffhöhe außen ca. 75 cm, Griffhöhe innen ca. 127 cm,
Türanschlag von außen gesehen rechts* **35029** 1 829,-
Türanschlag von außen gesehen links* **350291** 1 829,-

Montagesätze für andere Wandstärken passend bei Cara D-R / Cara D-RF:

24-25 mm	35019	1	18,35	36-37 mm	350195	1	24,70
28-29 mm	350192	1	21,-	38-39 mm	350196	1	24,75
32-33 mm	350193	1	22,70	40-41 mm	350197	1	24,80
34-35 mm	350194	1	22,79	42-43 mm	350198	1	25,60

Fliegenschutztür für CARA D-RF / Cara D-R

Montage innen, quer verschiebbar, Farbe Weiß (RAL 9001)
für Türanschlag rechts **350285** 1 245,-
für Türanschlag links **350286** 1 249,-

*Lieferung ohne HSC-Schließzylinder, siehe linke Seite.



Individuelle Türen und Kofferklappen nach Maß

Klappen- und Türsystem 2000

Das Klappen-/Türsystem 2000 besteht aus einem pulverbeschichteten Aluminiumrahmen und einer Füllung bestehend aus weißem Glattblech (Außenseite), Isolation aus blauem Styrofoamschaum und einer weißen Dekorplatte aus Polystyrol 1,5 mm (Innenseite). Der Aluminiumrahmen kann in je zwei unterschiedlichen Farben und Ausführungen gefertigt werden: Farbe weiß oder silber/Ecken rund (Radius 82,5 mm) oder eckig (90° Winkel mit Gehrung). Die Montage erfolgt grundsätzlich in Klebtechnik und kann bei Wandstärken zwischen 28 mm und 43 mm zusätzlich mit Schraubpratzen erfolgen. Standard-Schließsystem STS/ZADI, FAWO/HSC auf Anfrage. Für eine Verwendung des ausgeschnittenen Materials der Reisemobil-/Wohnwagenwand kann auch nur ein Aluminiumrahmen (=Rahmenwerk) ohne Füllung bestellt werden.

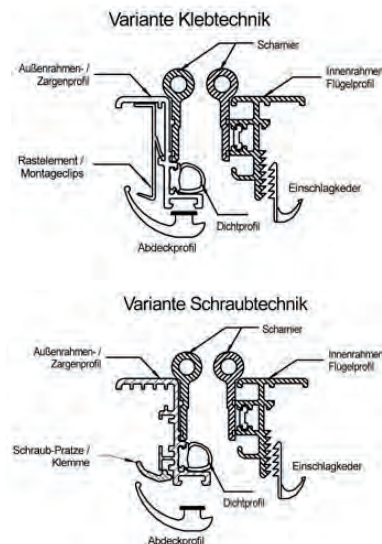

Folgende Bestelldaten sind erforderlich:

- Ausschnittmaß Breite x Höhe in mm
- Rahmenfarbe: weiß oder silber
- Ecken: rund oder eckig
- Scharnieranschlagseite
- Schließsystem: STS/ZADI oder FAWO/HSC
- Wandstärke in mm

Ein Bestellformular finden Sie unter www.reimo.com
Lieferzeit 6 Wochen nach Auftragseingang.

Bereits vorgefertigte Türen im System 2000

- Vorgefertigte Türen mit Standardmaßen
- Für Wandstärken von 30-35 mm
- Verschieden Typen für Reisemobil oder Caravan

Caravantür	1700 x 525 mm	inkl. Caravanschloss	35000	1	815,-
Reisemobiltür	1900 x 600 mm	inkl. M1-Schloss	35004	1	984,95
Reisemobiltür	1700 x 525 mm	inkl. M1-Schloss	35001	1	835,-
Reisemobiltür, 2-teilig	1700 x 525 mm	inkl. M1-Schloss	35003	1	855,-



Sämtliche Reisemobiltüren haben die M1 Zulassung

ab **815,-**

Kofferklappen und Revisionsöffnungen



Serviceklappen mit Schloss

Mit 2 Schlüsseln. UV-beständiges ABS.

Außenmaß L151 x H166 mm, Montagemaß L107 x H122 mm	30002 ⁶⁰	9,90
Außenmaß L193 x H165 mm, Montagemaß L149 x H120 mm	30003 ²⁴	10,90



ab **31,50**

Revisionsklappen mit Verriegelung

Mit einem oder zwei Verschlusshebeln. Um 180° öffnendes Scharnier. UV-beständig und korrosionsfrei.

Außenmaß L375 x H270 mm, Lichte Öffnung L295 x H195 mm	1 Verschlussriegel	30004 ¹⁰	31,50
Außenmaß L440 x H315 mm, Lichte Öffnung L358 x H240 mm	2 Verschlussriegel	30005 ¹⁰	35,50
Außenmaß L606 x H353 mm, Lichte Öffnung L524 x H278 mm	2 Verschlussriegel	30006 ¹⁰	45,50



Revisionsöffnungen mit Schraubdeckel

Einbauringe aus ABS. Der Deckel wird mit einem groben Gewinde aufgeschraubt. UV-beständig und korrosionsfrei.

Außen-Ø 198 mm, Lichte Öffnung Ø 151 mm	30007 ⁴⁰	9,50
Außen-Ø 250 mm, Lichte Öffnung Ø 180 mm	30008 ⁴⁰	9,50



Modell 3 mit einem Schloss

Modell 4 & 5 mit zwei Schlössern

Modell 6 & 7 mit drei Schlössern

Kofferklappen - Rahmen

- Für alle Wandstärken
- Mit Ausschnittschablone
- Fahrzeugoptik bleibt erhalten
- Mit stabilen Schlössern und Zadi-Zylinder
- Ausgeschnittenes Blech wird in den Klappenrahmen eingesetzt
- Doppelte Abdichtung für optimale Isolierung



Typ	Farbe	Außenmaß BxH	Ausschnittmaß BxH		
Modell 3	Weiß	385x335 mm	349x296 mm	661501 ¹	79,90
Modell 3	Hellgrau	385x335 mm	349x296 mm	661510 ¹	79,90
Modell 3	Schwarz	385x335 mm	349x296 mm	661511 ¹	79,90
Modell 4	Weiß	700x395 mm	648x348 mm	661521 ¹	107,-
Modell 4	Hellgrau	700x395 mm	648x348 mm	661530 ¹	107,-
Modell 4	Schwarz	700x395 mm	648x348 mm	661523 ¹	107,-
Modell 5	Weiß	785x340 mm	749x297 mm	661481 ¹	107,-
Modell 5	Hellgrau	785x340 mm	749x297 mm	66149 ¹	107,-
Modell 5	Schwarz	785x340 mm	749x297 mm	661485 ¹	107,-
Modell 6	Weiß	1038x465 mm	997x419 mm	661563 ¹	162,-
Modell 6	Hellgrau	1038x465 mm	997x419 mm	661567 ¹	162,-
Modell 6	Schwarz	1038x465 mm	997x419 mm	661564 ¹	162,-
Modell 7	Weiß	1108x346 mm	1069x299 mm	661568 ¹	162,-
Modell 7	Hellgrau	1108x346 mm	1069x299 mm	661570 ¹	162,-
Modell 7	Schwarz	1108x346 mm	1069x299 mm	661569 ¹	162,-

Ersatz-Türdichtung für:

Modell 2	66131	¹	42,80
Modell 3	66132	⁵	19,30
Modell 4	66133	⁵	20,70
Modell 5	AA0015	⁵	20,90
Modell 6	661331	⁵	27,50
Modell 7	661332	⁵	25,50

Ersatz-Schlösser komplett für:

Modell 2	E3816	¹	25,80
Modell 3/4	66135	⁵	22,80



SK 4

SK 5

Kofferklappen - SK 4 und SK 5

- Rahmen aus widerstandsfähigem Kunststoff ASA
- Farbe Fiat weiß ab Modell 95 (Fiat bianco)
- Umlaufende Gummidichtung, für waagerechten und senkrechten Einbau
- Ausgeschnittenes Blech wird als Füllung verwendet
- Mit stabilem Schloss
- Inklusive 2 Schlüssel und FF-Schließzylinder



Kofferklappe SK 4 mit außenliegenden Scharnieren

Ausschnittmaß	Außenmaß	Nutzmaß	Wandstärke	Verriegelung	
375x305 mm	409x338 mm	335x265 mm	23-32 mm	Einfach	30040 ¹ 85,-
700x305 mm	734x338 mm	660x265 mm	23-32 mm	Mehrpunkt	30048 ¹ 119,-
700x405 mm	734x438 mm	660x365 mm	23-32 mm	Mehrpunkt	30050 ¹ 129,-
1000x405 mm	1034x438 mm	960x365 mm	23-42 mm	Mehrpunkt	30052 ¹ 155,-

Kofferklappe SK 5 mit innenliegenden Scharnieren

Ausschnittmaß	Außenmaß	Nutzmaß	Wandstärke	Verriegelung	
360x310 mm	385x335 mm	337x288 mm	23-36 mm	Mehrpunkt	30053 ¹ 85,-
650x350 mm	673x373 mm	625x326 mm	23-36 mm	Mehrpunkt	30054 ¹ 119,-

Kofferklappen – Rahmen

- Für alle Wandstärken
- Stabiler Rahmen
- Ausgeschnittenes Blech wird als Füllung wiederverwendet
- Erscheinungsbild des Fahrzeuges bleibt erhalten
- Innerer Kunststoffrahmen sorgt für guten Übergang zum Innenraum
- Stabiles Schloss mit 2 Sicherheitsschlüsseln

Ausschnittmaß	Außenmaß BxH	Nutzmaß BxH	Artikelnummer	Stückzahl	Preis
365x296 mm	406x330 mm	360x293 mm	30045	1	78,95
552x277 mm	595x315 mm	530x252 mm	30046	1	84,95
800x300 mm	840x345 mm	780x280 mm	30047	1	99,95



Ist das richtige Klappenmaß nicht dabei?

Wir fertigen Ihnen Ihre Kofferklappe nach Ihren Maßangaben. Weitere Informationen dazu finden Sie auf Seite 509.

Magnetischer Türfeststeller

2 Magnete mit ca. 10 kg Haltekraft sichern die offene Eingangstür gegen ungewolltes zuschlagen. Durch bewegliche Lager haften die Magnete optimal.

Paar **52405** 1 **27,30**



Magnet-Türschnapper

2 starke Magnete halten die Eingangstür am Caravan/ Reisemobil sicher offen, die eingebaute Feder sorgt für noch bessere Windfestigkeit.

Schwarz **524672** 5 **18,20**
524672L 5



Türschnapper

Türfeststeller aus Kunststoff. Gewicht ca. 53 g.

Weiß **524674** 5 **8,95**
524674L 5

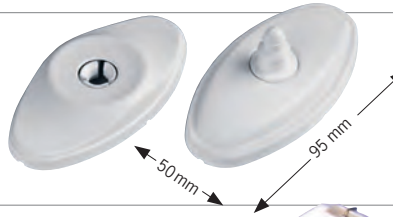

Klappenhalter

Zum Dahinterhaken für Klappen/Türen.

53314 10 **3,60**



Feststeller für Türen und Klappen



Türfeststeller

2 Stück, Kunststoff
Reinweiß **532503** 1 **5,50**
532503L 1



Unterlegplatte für Türfeststeller

2 Stück, Kunststoff 10 mm
Reinweiß **532504** 1 **3,20**
532504L 1
Fiat bianco **532506** 1 **2,99**
532506L 1



Türfeststeller, Kunststoff

weiß **52465** 5 **2,99**

Unterlegplatte, 1 cm hoch (o. Abb.)
52466 5 **1,89**



3-tlg, Weiß **52451** 5 **6,75**

Blaue Nummern = Händler-Info für lose Waren in Verpackungseinheiten

Feststeller für Türen und Klappen

Schützt bei Wind vor Türzuschlagen, hält Kofferklappen geöffnet.

Dunkelgrau **52450** 200 **2,75**
52450L 200
Weiß **524503** 1 **2,99**
524503L 1
Schwarz **524507** 1 **2,99**
524507L 200
Beige **524501** 5 **2,99**
524501L 200
Hellgrau **A0426110** 1 **1,86**



Distanzplatte

zur erhöhten Montage. Höhe 10 mm.

Dunkelgrau **524502** 5 **1,55**
524502L 5
Weiß **524504** 5 **1,45**
524504L 5
Schwarz **524505** 5 **1,45**
524505L 5

Drehriegel Metall (Vorreiber)

Sicherung für große Klappen. Zinkdruckguss verchromt.
Überschlag 3 mm. Höhe Grundplatte 5 mm **53253** 5 **11,95**
53253L 500
Überschlag 6 mm. Höhe Grundplatte 8 mm **53291** 1 **11,55**



Drehriegel Kunststoff (Vorreiber)

Sicherung für große Klappen. Kunststoff, 3,5 mm Grundplatte.
Braun **53254** 5 **4,35**
53254L 100
Weiß **532542** 5 **4,20**
532542L 5
Hellbraun **A1382960** 1 **2,70**
Creme **A0420101** 1 **2,70**



SMART ROOM – Verbreitern oder Verlängern Sie Ihr Fahrzeug

- Speziell für Europa entwickelter Premium-Slide-Out
- Hergestellt vom Weltmarktführer für Slide-Outs
- Baukastensystem ab Lager erhältlich, andere Abmessungen auf Wunsch möglich
- Besondere Abdichtungen für Regen etc. vorhanden.
- Wählen Sie bequem: 1. Auszugslänge
2. Abmessungen des Auszugs

Patentiertes, platzsparendes Design. Der kompakte in die Wand integrierte Schiebemechanismus ist das effektivste Schiebeseystem der Welt. Die Mechanik ist komplett in die Wand integriert und bietet mehr Wohnraum als andere Schiebeseysteme auf dem Markt.



Passende Markisen für Ihren Slide Out finden Sie auf Seite 144

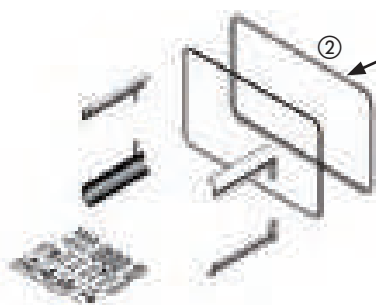

Komplettes Kit SMART ROOM

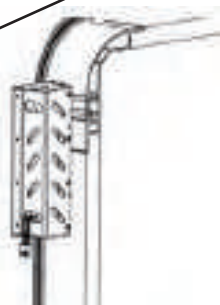

Motor Details



Jede der vier Aluminium Ecken inkl. Antriebseinheiten enthält ein koordiniertes Leitspindel-Antriebssystem.



Niedrig-Profil-Rahmen und abgerundete Ecken ermöglichen eine kontinuierliche Dichtung mit dem einzelnen V-Form-Gummi

① Wählen Sie Ihre gewünschte Auszugslänge Ihres Euro-Slide-System.

Lieferumfang Auszug:

- 4 x Aluminium Eckprofile mit integrierten Antriebseinheiten
- 4 x Antriebsmotoren
- 1 x Steuerbox
- 4 x Kabel für Motoren

Box/Seitenwände nicht im Lieferumfang!

Aluminium Profile für Auszugslänge 700 mm
41062 2319,-

② Wählen Sie die Größe der Auszugskabine für den Euro Slide Aluminium Führungsrahmen (Lieferumfang ohne Box/Seitenwände und V Seal Gummieinfassung)

Breite x Höhe:

1600 x 1500 mm	41064	264,-
2500 x 2000 mm	410641	999,-
3500 x 2000 mm*	410642	476,-

* Auf Bestellung möglich

③ Benötigtes Zubehör Slide Out:

- ④ V Seal Gummi Profil 20m 410644 199,-
- ⑤ Supportrolle, Stück 4106001 26,90
(Es wird empfohlen alle 60cm eine Supportrolle zu verwenden.)

⑥ Wall Clips (Verbindung Wand zu Eckprofil)

1 Stück 410645 2,60

⑦ Schalter zum Bedienen 410646 23,70



⑥

⑦

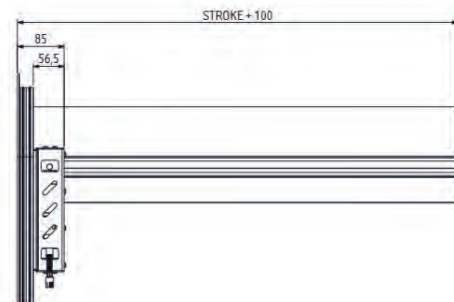
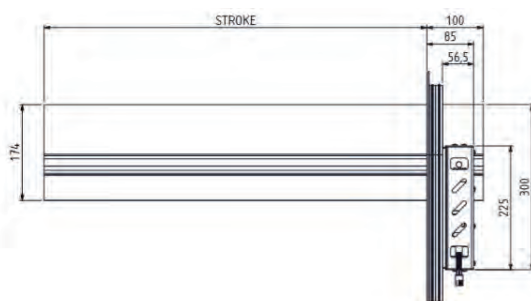
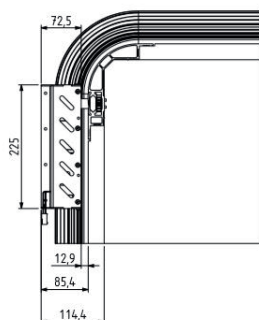

Bitte beachten Sie: Im Lieferumfang sind die Seitenwände nicht enthalten. Die passende Kabine können Sie sich mit Ihren gewünschten Materialien anfertigen, gerne helfen Ihnen unser Fachhändler weiter.

Schloss-Systeme für HSC Schließzylinder

Gleichschließende Schlosssysteme HSC System

- Für Reisemobil und Caravan
- Die Schlösser können miteinander kombiniert werden, wenn sie für den gleichen Schließzylinder geeignet sind
- Wählen Sie Schlüssel und Schließzylinder mit gleichen Nummern
- Sie brauchen dann nur noch 1 Schlüssel für Klappen und Türen

- ① **Caravantürschloss mit Innenverriegelung**
Schwarz, mit Gummidichtung. Maße: Außen H107 x B 107 mm, Innen H56 x B120 mm. Benötigtes Ausschnittsmaß: Ø 94 mm, Türstärke von 32-40 mm. Für HSC-Zylinder + FF-System ZWO
52439 10 19,95
- ② **Ausgleichsplatte für Caravanschloss**
für geringe Wandstärken, ca. 11 mm stark 52479 5 4,20
- ③ **Innenzuziehgriff für Caravanschloss**
Erleichtert das Schließen der Tür von innen 52478 5 2,80
- ④ **Reisemobiltürschloss M1 mit Innenverriegelung**
Außen Schwarz / Innen Lichtgrau. Außenmaß: H 121 x B 130 mm, Innenmaß: H 151 x B 143 mm. Benötigtes Ausschnittsmaß: H 105 x B 100 mm. Türstärke von 32-40 mm. Für HSC-Zylinder
52477 1 124,90
- ⑤ **Klappenverschluss**
für HSC-Zylinder, Montage-Ø 20 mm 52441 10 7,89
- ⑥ **Knebelverschluss für HSC-Zylinder.**
Weiß, Riegel gerade 524466 3 13,50
Hellgrau (RAL 7035), Riegel gekröpft A3311390 1 22,59
- ⑦ **Stauklappenschloss mit Innenteil.**
Für HSC-Zylinder, Weiß 524346 1 32,95
- ⑧ **Deckel für Einfüllstutzen für HSC-Zylinder**
Blau 652242L 3 11,20
Weiß 65224L 3 11,20
Schwarz 652241L 3 12,99
- ⑨ **Drehspanverschluss Olive S 78 mm**
für HSC-Zylinder, Schwarz 524461 10 14,90
- ⑩ **Klappenschloss Opera für HSC-Zylinder,**
mit einstellbarer Klemmbügelverriegelung für große Kofferklappen mit Wandstärken von 25-45 mm. B 120 mm, H 112 mm, T 50 mm (ohne Bügel), Gewicht ca. 270 g.
Schwarz 53345 1 23,90

Passende Schlüssel und Schließzylinder finden Sie unten.

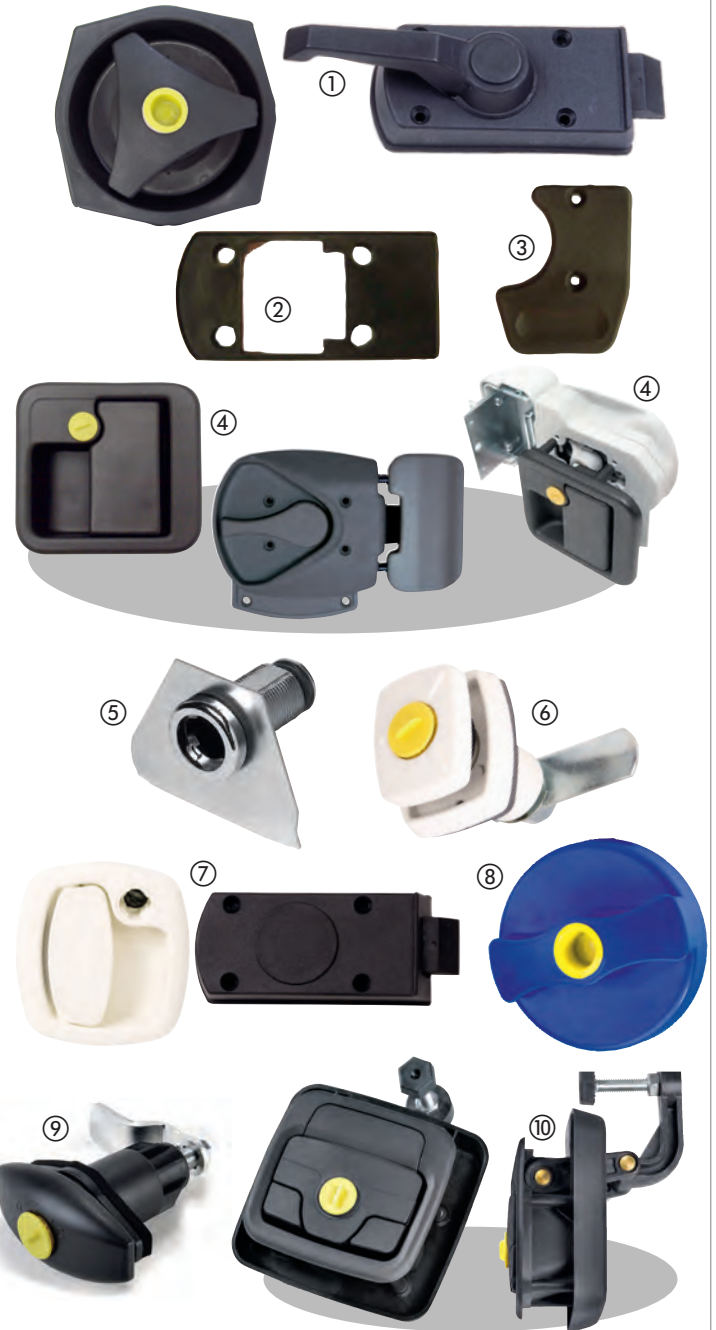

Schlüssel und Schließzylinder HSC-System



Schlüssel HSC, 2 Stück	7,60
Schlüsselnr. 481	52449L 52449
Schlüsselnr. 482	524491L 524491
Schlüsselnr. 483	524492L 524492
Schlüsselnr. 484	524493L 524493
Schlüsselnr. 485	524494L 524494



Zylinder-Ø: 13 mm
Zylinderlänge: 23 mm

Schließzylinder HSC	6,90
Zylindernr. 481	52452L 52452
Zylindernr. 482	524521L 524521
Zylindernr. 483	524522L 524522
Zylindernr. 484	524523L 524523
Zylindernr. 485	524524L 524524

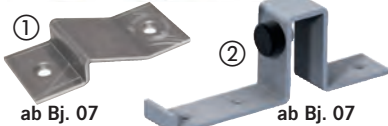
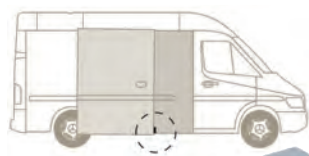

ab Bj. 07

ab Bj. 07

Schiebetürarretierung für Fiat Ducato, Boxer und Jumper

Ermöglicht das Feststellen der Schiebetür in halboffener Position. Besonders praktisch, wenn in der Türöffnung ein Küchenblock steht. Schützt vor Witterungseinflüssen. Starker Wind bläst die Flammen am Kocher nicht mehr so schnell aus. Anbringung in der Gleitschiene. Schrauben sind im Lieferumfang enthalten. Alle Teile aus Edelstahl.

- ① 1 Stahlwinkel, Tür wird am Montagepunkt arretiert, lässt sich aber noch ganz öffnen ab Bj. 07 441892 1 7,99
- ② 1 Stahlwinkel mit Gummipuffer, Tür lässt sich nur bis zur Montageposition öffnen ab Bj. 07 441891 1 25,80

Kofferklappenschloss Magic



(FF-System ZWO/HSC)
Mit Dichtung und Zamak-Griff (Schwarz/Silber lackiert).
Komplett mit Innenschloß
Schwarz mit silbernem Griff
53347 1 24,99
Schwarz mit schwarzem Griff (o. Abb)
53348 1 24,99



ZADI



Türschloss

- New Basic Schwarz
- Als Nachrüstung oder Neumontage als gleichschließendes System für Reisemobile und Caravans
- Lieferung ohne Zylinder und ohne Schlüssel

Türschloss New Basic Weiß

Maße: ca. L220xB135xH37 mm 52613 33,40

Türschlossinnenteil New Basic Schwarz

Maße: ca. L238xB117xH60 mm 52615 66,90
für Wandstärken bis 37 mm 52683 4,49
Abstandshülse 7 mm



Passendes Innenteil

- Für 28 mm Wandstärke
- Als Nachrüstung oder Neumontage als gleichschließendes System für Reisemobile und Caravans
- Lieferung ohne Zylinder und ohne Schlüssel

Montagemaß Außen 110 mm,
Innenteil L119xB56,5 mm

Außenteil Schwarz / Innenteil schwarz 52607 36,90
Außenteil Weiß / Innenteil schwarz 52608 36,90



ZADI



Caravanschloß

- Für Wandstärken bis 30 mm
- Als Nachrüstung oder Neumontage als gleichschließendes System für Caravans
- Lieferung ohne Zylinder und ohne Schlüssel

Maße Außenteil ca. L 220xB 57xH 37 mm

Schwarz 52604 29,99

Weiß 52605 29,99

Maße Innenteil L 118xB 141 mm

Schwarz 52606 16,99



ZADI



Kofferklappenschloß

»Elipse« lang

- Für Wandstärken bis 30 mm
- Als Nachrüstung oder Neumontage als gleichschließendes System für Reisemobile und Caravans

Klappenschloß Ellipsenform mit
PUSH System.

Montagebohrung Ø 25 mm,

Maß: L 110x 42x 16 mm

Ohne Schließzylinder und Schlüssel

Schwarz 52656 14,99

Außenteil

Reisemobil-Türschloß

- Als Nachrüstung oder Neumontage als gleichschließendes System für Reisemobile und Caravans
- Lieferung ohne Zylinder und ohne Schlüssel

Maße Außenteil ca.

L 220xB 57xH 37 mm

Schwarz 52611 28,89



ZADI



Caravanschloß Komplettsatz

- In zwei Farben
- Für Wandstärken von 20 bis 35 mm
- Lieferung ohne Zylinder und ohne Schlüssel

Maße Außenteil ca. L 220xB 57xH 37 mm

Maße Innenteil L 132,5xB 56,5 mm

Schwarz 52601 39,99

Weiß 52602 44,99

Distanzplatte für geringe Wandstärken 13 mm 52603 2,99



ZADI



Kofferklappenschloß »Eurogarage«

- Zur Nachrüstung oder Neumontage als gleichschließendes System für Reisemobile und Caravans
- Lieferung ohne Zylinder und Schlüssel

Maße Innenteil L118xB141 mm, Außenteil L103xB99 mm

Für Wandstärke 26-34 mm, Weiß 52642 35,90

Für Wandstärke 34-42 mm, Weiß 52643 35,90

Für Wandstärke 26-34 mm, Schwarz 52645 35,90

Für Wandstärke 34-42 mm, Schwarz 52644 35,90

Distanzplatte(6 mm) für geringere Wandstärken 52646 3,20

Schlösser für Reisemobile und Caravan von ZADI



Kofferklappenschloss »Standard«

- Für Wandstärken bis 35 mm
- Als Nachrüstung oder Neumontage als gleichschließendes System für Reisemobile und Caravans
- Lieferung ohne Zylinder und Schlüssel

Montagebohrung Ø 24mm Maß: L 46x B 36x H 14mm

Schwarz	52649	13,49
Weiß	52650	13,49
Schwarz (ohne Außengehäuse und Hebel)	52652	8,29
Weiß (ohne Außengehäuse und Hebel)	52653	8,29



Kofferklappenschloss »Ellipse«

- Für Wandstärken bis 32 mm
- Als Nachrüstung oder Neumontage als gleichschließendes System für Reisemobile und Caravans
- Lieferung ohne Zylinder und Schlüssel

Montagebohrung Ø 24 mm, Maß: L 78x B 41,5x H 16 mm

Schwarz	52654	13,90
Weiß	52655	13,90



Kofferklappenschloss »Quadrat«

- Für Wandstärken bis 24 mm
- Als Nachrüstung oder Neumontage als gleichschließendes System für Reisemobile und Caravans
- Lieferung ohne Zylinder und Schlüssel

Mit Staubschutzkappe.
Montagebohrung Ø 24 mm,
Maß: L 40,5 x B 40,5 x 6 mm

12,99

Schwarz	52647	12,99
Weiß	52648	13,49



Kofferklappenschloss »Opera«

- Für Wandstärken von 25 bis 40 mm
- Als Nachrüstung oder Neumontage als gleichschließendes System für Reisemobile und Caravans
- Lieferung ohne Zylinder und Schlüssel

Mit einstellbarer Klemmbügelverriegelung für große Kofferklappen.
B 120x H 112x T 50 mm (ohne Bügel), Gewicht ca. 270 g.

Schwarz	53346	22,99
----------------	--------------	--------------

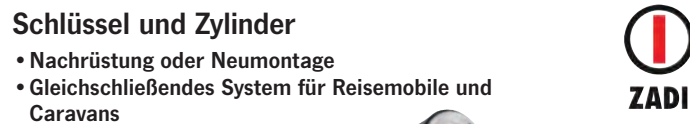

Schlüssel und Zylinder

- Nachrüstung oder Neumontage
- Gleichschließendes System für Reisemobile und Caravans

STS / ZADI

STS / ZADI Schließzylinder und Schlüssel

mit Innenbahnschlüssel, passend auch für ältere STS und ZADI-Schließsysteme.

1 Zylinder und 2 Schlüssel	52571	1	19,99
2 Zylinder und 2 Schlüssel	52572	1	28,50
3 Zylinder und 2 Schlüssel	52573	1	36,75
5 Zylinder und 2 Schlüssel	52574	1	49,99



ZADI Schließzylinder und Schlüssel

Schlüsselrohling	52626	1	4,50
1 Zylinder und 2 Schlüssel	52628	1	16,99
2 Zylinder und 2 Schlüssel	52629	1	18,99
3 Zylinder und 2 Schlüssel	52630	1	24,99
4 Zylinder und 2 Schlüssel	52631	1	29,99
5 Zylinder und 2 Schlüssel	52632	1	37,99
6 Zylinder und 2 Schlüssel	52633	1	38,99
7 Zylinder und 2 Schlüssel	52634	1	42,90
8 Zylinder und 2 Schlüssel	52635	1	44,79



Kofferklappenschloss mit Griff

- Als Nachrüstung oder Neumontage als gleichschließendes System für Reisemobile und Caravans
- Lieferung ohne Zylinder und Schlüssel

Mit Griffflasche. Montagebohrung Ø 24 mm.
Maß: L 46,0 x B 36,0 x 4,0 mm

Weiß	52657	13,49
Schwarz	52651	12,90



① Dreh-Spann-Verschluss „Double Red“ für Staukasten
Schlüssel und Schließzylinder bitte separat bestellen
(467397 oder 467396)
Material Polyamid schwarz, Maße: 44x82,5 mm

② Basic Version, ohne Öffnungsindikator
467392 1 7,95

③ Passende Zungen bitte dazubestellen:

H 35 x L 45 mm	467389	1	1,05
H 28 x L 45 mm	467385	1	0,55
H 16 x L 45 mm	467386	1	0,49
H 13 x L 45 mm	467387	1	0,45
H 6 x L 45 mm	467388	1	0,95

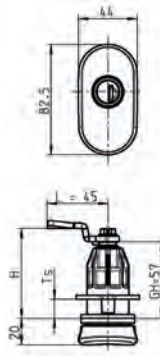

① Außengriff für Türen,
Material Polyamid GF schwarz, mit Umlenkhebel, Kappe und Griffleger
POM, Buchse GD-Zn verzinkt. Mit Dichtung und Feder
Maße: L 213 x B 56
467397 1 17,70

② Passendes Innenschloss
Für Türstärke 30 mm rechts
467398 1 108,60

③ Passender Steckzylinder mit 2 Schlüsseln
Schließung 8888
467395 1 8,90
unterschiedliche Schließung
467396 1 11,90

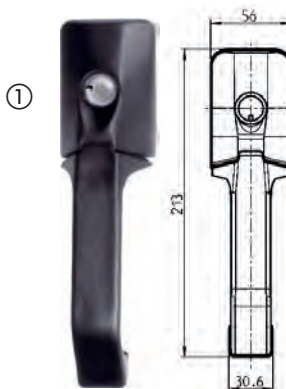



① Außengriff Polyamid Schwarz mit 2 Schlüsseln
Abschließbar in GX-Schließungen. Kugel Edelstahl, Scheibe und
Schrauben verzinkt. Mit Feder. Maße: 102 x 102 mm

Für Türstärke 24-29 mm, links	467399	1	32,60
Für Türstärke 24-29 mm, rechts	467400	1	32,60

② Passendes Innenschloss

Für Türstärke 35-39 mm rechts	467393	1	12,35
Für Türstärke 32-36 mm links	467394	1	15,99



Vorreiber für Steckzylinder
Gehäuse GD-Zn Oberfläche nach
Wahl; Adapter GD-Zn roh; Mutter
und Schraube St verzinkt
467185 1 8,65

Passender Steckzylinder
mit 2 Schlüsseln
Gleiche Schließung 8888
467395 1 8,90
Unterschiedliche Schließung
467396 1 11,90

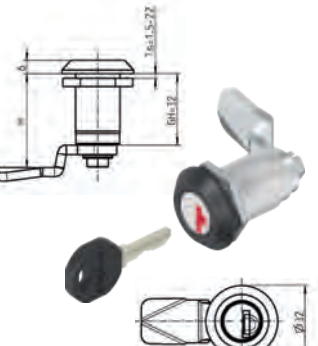

Eintrittsgriff mit integrierter
Beleuchtung
Aus Metall (silberfarben/Chrom
glänzend). Befestigung von vorn
oder hinten. Lochabstand ca.
26 cm. Lichtfarbe 4.200 K.
Maße: B 33 x H 6,5 cm
832793 1 41,90



Transportöse mit Blattfeder,
Stahl verzinkt
Maße: B 130 x H 90 mm
467186 1 10,85



Zentralverriegelung für Klappenschlösser

- Für Carthago, Concorde, Morelo, Phoenix, Bürstner und Dethleffs-Reisemobile sowie weitere Wohnmobile mit STS oder Happich Schlössern an den Außenklappen.
- Komfort und Sicherheit
- Einfach nachzurüsten
- Verriegelung einbauen, Kabel verlegen – fertig!

Sie benötigen Zugang zu mehreren Stauraumklappen Ihres Reisemobils gleichzeitig?

Mit unserer Zentralverriegelung entriegeln Sie bis zu sechzehn Klappen gemeinsam. Mit nur einem Druck auf die Fernbedienung Ihres Fahrzeugs, oder von innen, über einen zentralen Schalter.

Lieferumfang Starterset:

1x Zentrales Steuergerät, 4x Aktoren/Verriegelungen für Schlösser, 4x Umlenkhebel, 4x Halteklammern, 4x4 Meter Anschlusskabel für Verriegelungen, 1x Anschlusskabel für Steuergerät inkl. Sicherung, 1x Schalterkabel für Schalter im Innenraum.

30000 1 399,-

Zubehör:

Verriegelung für Klappenschlösser:

inkl. Zubehör und Anschlusskabel

1 Stück 30001 1 51,90

Griffmuldenschloss Kubus: Ergonomisch, mit leichtgängiger Betätigung, für STS- und Zadi-Schließzylinder, für Blattstärke von 28 bis 35 mm, Schwarz

Lieferumfang: Griffmuldenschloss incl. 4 Schrauben (ohne Schließzylinder) 52474 1 49,99



Bis zu 16 Klappen gleichzeitig entriegeln

Die kleinen, leichten Verriegelungen werden nicht sichtbar in die vorhandenen Schlösser integriert.



Schloss von außen Hersteller STS

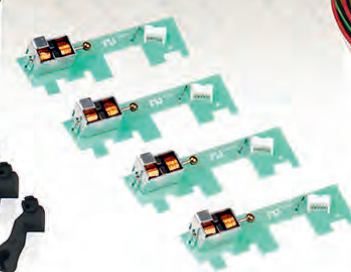

Tür- und Klappenschlösser für Reisemobil und Caravan

① Caravan Türschloss komplett
Mit 2 Schlüsseln und Schließzylinder, für Wandstärken von 25-35 mm
Schwarz 52475 3 34,99

② Ausgleichplatte
für geringe Wandstärken, ca. 11 mm stark
52479 5 4,20

③ Innenziehgriff
Erleichtert das Schließen der Tür von innen
52478 5 2,80



115 x 66 mm



Wohnwagen- Reisemobiltürschloss

- Lackierter Zinkdruckguss
- Komplett mit Dichtrahmen
- Außen Ziehgriff, Innen blockierbarer Hebelgriff

Außenmaße: 115x66 mm. Rechts-/links Montage. Mindesttürstärke 24 mm.
Mit 2 Schlüsseln 532381 1 74,90

Spezialschloss für Gaskästen

mit Hakenriegel für Türstärke 12 mm.
Incl. 2 Schlüsseln und Schutzkappe gegen Nässe.
Poliert und verchromt.

52488 5 29,30



CARBEST
INNOVATIONS FOR MOBILE LIFE



Handliche Outdoor-Leuchten

- Schickes Design
- Praktisch und sicher gegen Mücken
- Alle Leuchten kommen einheitlich in grün/grau
- Kaltweißes Licht

① Kleine Leuchte mit Haken zum Laden für Zelte

IPX7 (bis zum 1 m wasserdicht), Ø80 x 102 mm

930613 20 13,99

② Große Leuchte mit Moskitoschutz

Mit USB-Anschluss und Power Bank (2000 mAh), Ø98 x 123 mm

930614 20 24,90

③ Faltbare Leuchte mit Moskitoschutz

Regensicher, Ø94 x 52 mm

930615 20 19,99



CARBEST
INNOVATIONS FOR MOBILE LIFE

Akku-Campingleuchte mit Insektenkiller

Mit 3,7 V, 2000 mAh Li-Polymer Akku. Aufladen über Micro-USB. Einfach auf den Tisch stellen oder mit dem integrierten Haken aufhängen. Material: ABS, Abmessungen: 88x129 mm, Gewicht: ca. 205 g

83494 20 24,99

24,99

DOMETIC

Insektenschutz für geteilte Eingangstüren

- Einfache Montage an oberer Türhälfte
- Schließbar von innen und außen
- Geringer Platzbedarf, nur 6,2cm Tiefe
- Pulverbeschichtete Alu-Profile
- Robuste Fliegenschutzgaze
- Wirkungsvoller Insektenschutz

Größe: 58 x 110,

Außenmaß: 59,2 x 116,5 cm

35045 1 109,-

Größe: 61,5 x 110,

Außenmaß: 62,7 x 116,5 cm

35046 1 119,-



ab 109,-

CARBEST
INNOVATIONS FOR MOBILE LIFE



230V



EXKLUSIV

Insektenschutz auch vor dem Fahrzeug

Maik Akku-Insektenvernichter

Insekten werden durch das Licht angezogen und bei Berührung des Gitters durch Stromschlag getötet. Mit 4 Watt Leuchtröhre und 230 V Ladegerät. Akku-Ladezeit 9 / Akku-Laufzeit 7 Stunden.

Maße 19x9x27 cm. Gewicht 2,2 kg

903911 6 22,90



Anti-Mücken-Spirale

10 Spiralen und 2 Halter. Nur im Freien verwenden. Geruch der glimmenden Duftspirale vertreibt Insekten. Glimmdauer je Spirale 5 - 6 Std.

90390 1 3,49

10 SPIRALEN
+ 2 HALTER



Fliegenschutztür mit plissierter Insektenschutzgaze

- Für fast alle Wohnwagen und Reisemobiltüren
- Die Gaze ist plissiert und wird gefaltet
- Die Zugleiste bleibt in jeder Position stehen
- Kassette inclusive Zugleiste nur 50 mm breit

Kassette nur 50 mm breit



Gaze plissiert und gefaltet

Plissierte Insektengaze. Gut sichtbar und sehr dekorativ. Die Stegleiste ist in jeder Höhe zu bedienen und passt sich gut in die Türöffnung ein.
Farbe: Hellgrau.

B 650 mm (max.)

H 1750	35041	1	184,-
H 1850	35042	1	192,-
H 1935	35043	1	209,95

Alu-Kabelführungsschwelle

um Leitungen und Kabel durchzuführen.

B 750 mm. Tür wird um 36 mm höher.
35044 1 27,90

Kabeldurchführung unter der Schwelle möglich.



REMIcare II – Plisse Insektenschutztür

- Insektenschutz in eleganter Plissee-Ausführung
- Einhandbedienung in jeder Höhe möglich
- Besonders leichtgängiger Lauf
- Einfache Montage
- Zwei Aufbauhöhen für Caravans und Reisemobile

Keine lästigen Insekten: Was nützen Schutzrollos an den Fenstern, wenn die Tür offen steht? Andererseits möchte man aber zwischendurch mal etwas frische Luft im Wohnraum. Mit REMIcare II stellt sich Ihnen dieses Problem nicht mehr. Keine stickige Luft und schlaflose Nächte durch permanent herumsommende Mücken - einfach Tür auf und Plissee zu.

Es stehen 2 Rahmentiefen zur Verfügung, 58 mm (meist für Caravantüren) und 92 mm (Verwendung zumeist im Reisemobil). Das passende Höhenmaß ermitteln Sie innen, von der unteren Aufsatzkante bis Oberkante des oberen Türgummis + 25 mm. Die Breite ist individuell kürzbar.



Gaze plissiert und gefaltet

Maße:

Breite	Höhe	Tiefe			
650 mm	1800 mm	58 mm	35039	1	195,90
650 mm	2000 mm	58 mm	350391	1	207,90
650 mm	1850 mm	92 mm	35040	1	211,90
650 mm	2000 mm	92 mm	350401	1	223,90

ab **195,90**



Sicht- und Insektenschutzvorhänge



Chenille-Flaschvorhänge – Keine Insekten im Fahrzeug

- Der Klassiker unter den Türvorhängen
- Reduziert die Zugluft
- Hält neugierige Blicke fern
- Schützt vor Insekten

Flaschige Kunststoffbänder aus 100% Polypropylen. Zur Montage über der Tür haben die Flaschvorhänge eine Kunststoffschiene.

B 56 x H 205 cm für Reisemobiltüren

NEU Grau / Dunkelgrün / Weiß	912635	14	21,90
Weiß / Grau / Schwarz	912631	14	21,90
Grau / Weiß	91244	14	19,99
Braun / Beige	912440	14	19,99
Grau / Blau / Weiß	912441	14	19,99
Grau / Dunkelblau	912447	14	19,99
Grau / Schwarz / Weiß	912608	14	21,90
Grau / Schwarz	912609	14	21,90

B 56 x H 185 cm für Caravantüren

NEU Grau / Dunkelgrün / Weiß	912636	14	19,90
NEU Grau / Schwarz	912633	14	19,90
Weiß / Grau / Schwarz	912632	14	19,90
Grau / Weiß	91263	14	19,90
Braun / Beige	912600	14	19,70
Grau / Blau / Weiß	91260	14	19,70
Grau / Dunkelblau	912610	14	19,90
Grau / Rot / Weiß	91262	14	19,90

B 100 x H 200 cm für Vorzelttüren und Balkontüren

Grau / Weiß	91243	6	32,99
-------------	-------	---	-------



Weiß / Grau / Schwarz



Grau / Weiß



Braun / Beige



Grau / Blau / Weiß



Grau / Dunkelblau



Grau / Dunkelgrün / Weiß



Grau / Schwarz / Weiß



Grau / Schwarz



Grau / Rot / Weiß



Grau / Dunkelblau



Grau / Weiß

Chenille-Flaschvorhänge

- Für Kastenwagen (Schiebe- oder Hecktür) B 120 x H 185 cm
Passend bei VW, Mercedes Viano oder Fiat. Länge und Breite bei Bedarf kürzbar. Individuelle Montage je nach Fahrzeugtyp notwendig.

NEU Grau / Schwarz	912634	7	39,90
Grau / Weiß	912604	7	39,90
Grau / Dunkelblau	912606	6	39,90

Sicht- und Insektenschutzvorhänge

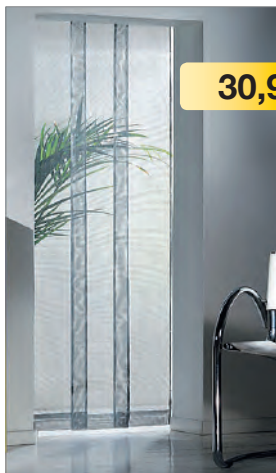

30,95

Moskitonetz-Türvorhang 4-teilig

- 4 Moskitonetz-Lamellen sorgen für wirkungsvollen Schutz
- Schirmen optisch das Wohnwagen- oder Reisemobilinnere ab
- Für alle Wohnmobiltüren (kürzbar)

Diese Version ist für den Gebrauch auch in Büro oder Haushalt sehr gut geeignet. Material: 100% Polychlorid. B95xH220 cm **912653 1 30,95**

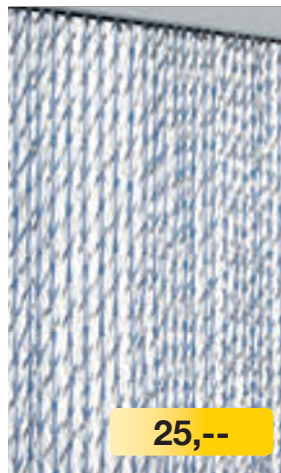

25,--



Weiß / Blau



Weiß / Schwarz

Sara Kordelvorhang

- Sehr dekorativer Vorhang in formschönem Design
- Elemente waschbar
- Material: 100% PVC

Größe: B 60 x H 190 cm.

Weiß / Blau **95202 8 25,--**
Weiß / Schwarz **95205 8 25,--**



33,20

Moskitonetz-Türvorhang 2-teilig

- 2 überlappende Moskitonetz-Bahnen
- Gute Spannung durch verstärkte Randstreifen

Klettverschluss hält das zusammenge-rollte Moskitonetz fest. Höhenverstellbar. Türvorhang wird mit einer Schiene montiert. Anpassbar in der Höhe. Leicht anzubringen und wieder abzunehmen.

2 Bahnen, Breite je 35 cm, Höhe 230 cm.

912443 14 33,20



32,90

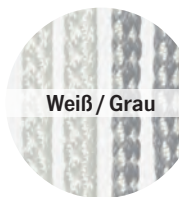

Weiß / Grau



Weiß / Blau

Korda Kordelvorhang

- Elemente waschbar
- Material: 100% Polyester

Größe: 60 x H 190 cm.

Weiß / Grau **95203 4 32,90**
Weiß / Blau **952030 4 32,90**

XXL Sleep – das neue Raumkonzept für den Kastenwagen mit Querbett

- Vom Querbett zum Längsbett in nur 15 Minuten
- Oder zusätzliche Schlafplätze für die Kleinen
- Werkzeuglose Montage
- Bettgröße: 150/190 x 210 cm (BxL)
- Originalbett steht weiter zur Verfügung
- Heckfenster in den Türen bleiben voll funktionsfähig
- Passend für alle Kastenwagen L1-L3, Bauhöhe H2
- Bullauge und Fensterbank für Rückwand inklusive
- Zugang zum Stauraum bleibt erhalten

Die Innovation, um Ihr Bett im Wohnmobil von Querbett auf Längsbett umzubauen. Ohne Werkzeug wird Dein Schlafkomfort erheblich gesteigert. Für die schnelle Übernachtung auf dem Weg zum Urlaubsziel steht Ihr Originalbett natürlich weiterhin zur Verfügung.

Die Grundmontage muss in einer Fachwerkstatt ausgeführt werden.

Lieferumfang für ein Set XXL Sleep

- Trägersystem mit Rückwänden
- Dachsystem, selbsttragend mit integrierter Spannvorrichtung
- Zusatzpolster in Herstellerqualität, Farbe silbergrau
- Untere Strebe + Heckplane + Heckboden

Umbau-Set 42190 1 2640,--



Kastenwagen mit Querbett als Standardausführung



XXL Sleep mit Längsbett im Kingsize Format

EXKLUSIV



Moskitonetze für Kastenwagen und Kombi

Insektenschutz für Schiebe- und Hecktüren

- Engmaschiges Moskitonetz
- UV-beständiges Polyestergewebe
- Flexibel und weich fallend

- Mittelreißverschluss und Bleiband unten
- Bester Halt durch Klettband und Druckknöpfe
- Befestigungsmaterial bei allen Netzen inklusive



Für Mercedes Vito und Viano

Mercedes Vito bis 2003

Schiebetüröffnung	46139	1	149,95
Hecktür	46142	1	149,95

Mercedes Vito/Viano ab 2004

Schiebetüröffnung	46140	1	149,95
Hecktür	461401	1	149,95

Mercedes Vito/Viano ab 2014

Schiebetüröffnung	461402	1	149,95
Hecktür	461403	1	149,95

Für Mercedes Sprinter

Mit Befestigungsmaterial

nicht für Serienhochdach geeignet
Schiebetüröffnung

46143	1	149,95
-------	---	--------

nicht für Serienhochdach geeignet, nicht für kurzen Radstand (3250 mm)
bzw. Fahrzeuglänge 5261 mm

Schiebetüröffnung	46450	1	166,-
Hecktür	464501	1	166,-



Für Ford Transit

Mit Befestigungsmaterial

Schiebetür Bj. 2000 - 6/2012	46451	1	161,-
Heckklappe Bj. 2000 - 6/2012	46136	1	149,95
Schiebetür ab Bj. 7/2012	461404	1	145,50
Heckklappe ab Bj. 7/2012	461405	1	145,50

Renault Trafic, Opel Vivaro ab 2001, Nissan Primastar

Schiebetüröffnung ab 2002	46141	1	149,95
Schiebetüröffnung Bj. 2007-2013	461411	1	155,-

Renault Trafic, Opel Vivaro ab 2014, Nissan Primastar

Schiebetüröffnung ab 2014	461412	1	149,95
Hecktür ab 2014	461413	1	159,-

Insektenschutz für Schiebetüren und Hecktüren für Volkswagen Transporter

- Engmaschiges Moskitonetz aus UV-beständigem Polyestergewebe
- Flexibel und weich fallend
- Mit Reißverschluss und Bleiband
- Befestigung mit Klettband und Druckknöpfen, für besten Halt



Moskitonetze für Heckklappe

- Mit Verdunkelungsvorhang

Das Moskitonetz wird mittels einer Gummikordel um die Heckklappendichtung gespannt und liegt unten mit Bleiband dicht auf. Eine große Tür mit Zweibege Reißverschluss ermöglicht den Durchgang von innen und außen, ohne das Netz zu entfernen. Die Heckklappe kann problemlos geschlossen werden, für die Fahrt empfehlen wir, das Netz zu entfernen.

Für VW T5/T6	461331	¹	175,-
Für Mercedes Vito	461332	¹	186,-

EXKLUSIV

Moskitonetze Schiebetüren

Für VW T5/T6 Kombi Kasten, Startline bis Bj. 2010 und California Beach ohne Komfortverkleidung
461351 ¹ 169,-

Für Multivan, Caravelle und Startline mit Komfortverkleidung ab Bj. 2010
461350 ¹ 173,-

Für California und California Beach mit Komfortverkleidung ab Bj. 2010
461353 ¹ 169,-

VW T4 bis Bj. 2003
46132 ¹ 145,50

VW T3 von Bj. 1980–1989
46130 ¹ 145,50

VW LT und Crafter VW LT bis Bj. 2006 (nicht für Serienhochdach)
46143 ¹ 149,95
VW Crafter ab Bj. 2007
46450 ¹ 166,-

Moskitonetze Hecktüren/-klappen

Für VW T5 / T6 Bj. ab 03 mit Heckklappe Kombi, Kasten, Multivan, California/California Beach, Caravalle mit und ohne Aufstelldach.
46135 ¹ 139,-

Für VW T4 mit Hecktür Kombi und Kastenwagen
46133 ¹ 145,50

Für VW Crafter ab Bj.07 Hecktür
464501 ¹ 166,-



Die Heckklappe kann problemlos geschlossen werden, für die Fahrt empfehlen wir, das Netz zu entfernen.



Moskitonetz für Fenster

Passend für VW T4 Kombi / Bus Bj. bis 2003 für Original-Schiebefenster

46134	¹	48,50
-------	--------------	-------

Moskitonetze selbst anfertigen

① **Moskitonetz**, engmaschig, weich fallend. TOP-Qualität für Türen und Fenster, flammenschutzhemmend.

Schwarz. 56024 ²⁵⁰ 16,89

② **Klettband (Flausch- und Haftband)** hitzebeständig, bis 120°C, selbstklebende Rückseite. 20mm breit, 5m Rolle

Schwarz 56319 ⁵ 21,40

③ **Klettband (Flausch- und Haftband)** selbstklebend, 20mm breit, 5m Rolle.

Schwarz 56317 ¹ 15,30

GP* 3,06 / 1 m

Weiß 56305 ¹ 13,80

GP* 2,76 / 1 m

④ **Haftband 5m**

Schwarz 56324 ¹ 9,20

Bleiband (o. Abb), zum Beschweren der Moskitonetze, hängt sicher im Türeinstieg. Pro Meter

56025 ⁵⁰ 1,30

⑤ **Reißverschluss**

speziell für Moskitonetze. 32mm breit. pro Meter

55056 ²⁰⁰ 4,30

⑥ **Zipper (Doppelschieber)** für Reißverschluss

55056 55057 ¹⁰⁰ 2,-

16,89

①

④

②+③

⑤

⑥



HINDERMANN
SCHÜTZEN – UM WERTE ZU ERHALTEN

Insektenschutzvorhänge für VW T5/T6 und Crafter

Der Heckklappen-Vorhang für VW T5/T6 wurde optimiert und verfügt nun über zwei Reißverschlüsse. Die Befestigung erfolgt nicht mehr im Bereich der Fahrzeugdichtung, sondern in der Leibung der Heckklappe. Einfach den selbstklebenden Magnetstreifen ringsum aufgekleben welcher als Gegenstück für die Magnetbefestigung dient und im Lieferumfang enthalten ist.

① Vorhang für Heckklappe T5/T6	461733	¹	235,-
--------------------------------	--------	--------------	-------

Moskitonetz-Schiebetüren für Kastenwagen und Kombi



Horrex Insektenschutz-Schiebetür für Fiat Ducato ab Bj. 2007

- Wirksamer Schutz vor Insekten
- Vorkonfektionierter Kit
- Leicht und langlebig
- Aluminium/Composite Konstruktion
- Oberes Profil bietet Schutz vor Kopfverletzungen (Rolled Rand)
- Verdeckte Schwelle sichert die Zugschnur



Für Schiebetür: B 1185 x H 1449 mm Flachdach (Typ H1)	350465	1	363,95
Für Schiebetür: B 1185 x H 1731 mm Großraumkasten mit Dach-Typ H2	350466	1	369,-
Für Schiebetür: B 1300 x H 1820 mm Sprinter/VW Crafter bis 2018	350467	1	384,90
NEU: Für Schiebetür: B 1300 x H 1820 mm Sprinter ab 2018	350469	1	389,80



DOMETIC

Insektenschutz-Schiebetür FlyTec200 für Fiat Ducato H2 X250/X290

- Hochwertige Insektenschutztür
- Bequeme Einhandbedienung
- Sicherer Bürstverschluss
- Fahrzeugtür kann offen bleiben
- Fliegen, Mücken, Falter bleiben draußen



Einbaumaße: B 1298 x H 1765 mm			
Für Rechtslenker	350461	1	299,-
Für Linkslenker	350462	1	299,-



Moskitonetz für Hecktür Fiat Ducato und baugleiche Typen

Feinmaschiges Insektenschutz-Netz mit 2-Wege-Reißverschluss ermöglicht den Durchgang von innen und außen, ohne das Netz zu entfernen. Außerdem besteht die Möglichkeit, nur den oberen Teil des Netzes zu öffnen. Zuverlässige Befestigung mit Klettband auf Karosserieblech, Abdichtung unten durch Bleiband.

Hecktüren können mit Netz geschlossen werden. Für die Fahrt empfehlen wir, das Netz zu entfernen.

Für Schiebetür: B 1185 x H 1731 mm Großraumkasten mit Dach-Typ H2	350466	1	369,-
Für Schiebetür: B 1185 x H 1449 mm Flachdach (Typ H1)	461730	1	199,-



Moskitonetz Heckklappe für VW T4/T5/T6 und VW Crafter

Das Moskitonetz wird mittels einer Gummikordel um die Heckklappenabdichtung gespannt und liegt unten mit Bleiband dicht auf. Eine große Tür mit Zweizeige Reißverschluss ermöglicht den Durchgang von innen und außen. Die Heckklappe kann problemlos geschlossen werden, für die Fahrt empfehlen wir, das Netz zu entfernen.

VW T4 bis Bj. 2003 Kombi u. Kasten	46133	1	145,50
① VW T5/T6 ab Bj. 03 Kombi, Kasten, Multivan, California und California Beach mit und ohne Aufstelldach	46135	1	139,-
② NEU: VW Crafter ab 2017	464502	1	194,-

REMIcare Van Insektenschutztür

- Rundum Insektenschutz
- Für einen trockenen Eingangsbereich sorgt beim Fiat Ducato ein Regenabweiser
- Durchlüftete Campingreisen, ohne Mücken- oder Schnakenbesuch
- Für Licht und Luft ist gesorgt
- Perfekter Verschluss

Damit das Rundumwohlfühlpaket vollständig ist, muss zu dem Insektenschutz an den Fenstern auch die Tür vor Insekten geschützt werden. So können Sie angenehme, durchlüftete Campingreisen genießen, ohne Mücken oder Schnakenbesuch. Auch nachts können Sie einfach die Fahrzeugtüre öffnen und die Insektenschutztür direkt schließen und schon steht einer erholsamen Nacht nichts mehr im Wege – mit frischer Luft und ohne lästige Mücken.

Für Fiat Ducato (Modelle X250/X290)

Größe: 1435 mm x 1080 mm

niedriger Türausschnitt, kurzer Radstand

Ohne Tischschiene für Linkslenker

35066 331,-

NEU: Mit Tischschiene für Linkslenker

35061 405,-

Größe: 1435 mm x 1250 mm

niedriger Türausschnitt, langer Radstand

Ohne Tischschiene für Linkslenker

35067 336,67

NEU: Mit Tischschiene für Linkslenker

35073 412,-

Größe: 1710 mm x 1250 mm

hoher Türausschnitt langer Radstand

Ohne Tischschiene für Linkslenker

35068 331,-

NEU: Ohne Tischschiene für Rechtslenker

35074 335,-

NEU: Mit Tischschiene für Linkslenker

35075 391,-

NEU: Mit Tischschiene für Rechtslenker

35076 412,-

Für Ford Transit Custom

Ford Transit Custom (Modell V362)

für Linkslenker

35069 339,40

Für Volkswagen T5/T6

Transporter und Transporter Kombi in der Startliner-Ausführung

für Linkslenker

35062 429,90

Multivan und Caravelle

für Linkslenker

35063 429,90

Für Mercedes Sprinter (Baugleich: VW Crafter ab Bj. 2006-2016)

Ab Baujahr 2006: Größe: 1650 x 1360 mm

für Linkslenker

35070 353,95

Ab Baujahr 2006: Größe: 1960 x 1360 mm

für Linkslenker

35071 362,95

Regenabweiser für den Fiat Ducato

Passend für alle Größen

für Linkslenker

46307 109,90



REMIcare Van Fiat Ducato



REMIcare Van Ford Transit Custom



REMIcare Van Volkswagen T5/T6



REMIcare Van Mercedes Sprinter



Regenabweiser Fiat Ducato

Moskitonetze für Fiat Ducato u.a. Kastenwagen

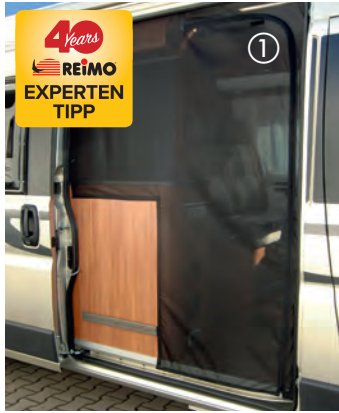

4 Years
REIMO
EXPERTEN
TIPP



4 Years
JUBEL-Preis
151,90

Moskitonetze für Fiat Ducato, Peugeot Boxer, Citroën Jumper

- Engmaschiges Moskitonetz auch gegen kleinste Insekten
- UV-stabiles und flexibles Polyestergewebe
- Flammhemmend
- Langlebig und von hoher Qualität
- Gute Durchsicht und Luftzirkulation
- Reißverschlüsse von innen und außen zu bedienen
- Befestigung mit Klettband seitlich und oben, zusätzlicher Halt durch Druckknöpfe
- Bleiband zur Beschwerung unten
- Weichfallend und dunkle Farbe
- Hohe Qualität, kein Verhaken mit dem Klettband

Moskitonetz für die Schiebetür oder Heckfügeltür mit bequemem Reißverschluss Eingang

Lieferumfang: Schwarzes Moskitonetz und Befestigungsmaterial (Druckknöpfe, Klettverschluss)

Für Baujahre ab 2007

Passend für Dachhöhe H2 und H3 (Serien-Hochdach),
Fahrzeuglänge 541 cm, 599 cm und 636 cm und
Schiebetürmaße: H 1755 x B 1250 mm

Angepasst für Fahrzeuge mit in den Schiebetürausschnitt ragende Küchenteile. Mit praktischem J-shape-Reißverschluss.

① Einstieg vorne 464522 1 166,40

Passend zum Beispiel bei Großraumkasten oder Adria Twin 640 SHX.

② Einstieg hinten 464520 1 161,40

Moskitonetz für Hecktür

(ohne Abb.) Einstieg mittig, Türhöhe: 1760 mm,

Serienhochdach ab Bj. 2007

46452 1 161,40

Passend für Dachhöhe H1 (Flachdach), Fahrzeuglänge: 496 cm und
Schiebetürmaße: H 1480 mm x B 1075 mm

③ Einstieg vorne 46240 1 161,40

Für Heckflügeltüren: H 1790 mm (ohne Abb.)

passend für Dachhöhe H2 (Hochdach)

Einstieg mittig 464521 1 161,40

Für Baujahre 1994-2006

Passend für Dachhöhe H2 und H3 (Hochdach)

Moskitonetz für Schiebetüröffnung.

Mit Mittelreißverschluss

④ Einstieg mittig 46435 1 151,90

Moskitonetze für Fiat Ducato 2007/2014 Typ 250/290, Citroën Jumper, Peugeot Boxer

HINDERMANN
SCHÜTZEN – UM WERTE ZU ERHALTEN



Moskito-netz Schiebetür

Universalgröße mit Reißverschluss in Rundbogentür, Durchgang rechts, für diverse Ausbauten mit individueller Anpassungsmöglichkeit

Für Standard Türausschnitt

461734 1 258,-

Für hohen Türausschnitt

46173 1 258,-



Moskito-netz Hecktür



Aufrollbar mit 2 Reißverschlüssen, Magnetbefestigung

Für Standard Türausschnitt 461735 1 234,95

Für hohen Türausschnitt 461731 1 234,95

Moskitonetze für VW Caddy und Citroën Spacetourer

- Feinmaschiges, flexibles Insektenschutznetz
- Einfache und sichere Befestigung ausschließlich mit Gummizug
- Keine Veränderung am Fahrzeug notwendig
- Mittige Türöffnung
- Reißverschlussöffnung bequem von innen und außen bedienbar

Das Netz ist für die rechte und linke Schiebetür verwendbar. Durch den eingearbeiteten Gummizug ist die Befestigung einfach und zuverlässig (kein Klett, kein Druckknopf).

Die jeweiligen Reißverschlussstüren sind von innen und außen zu öffnen/schließen. Das Heckklappenetz mit 2 Reißverschlüssen ist nach oben aufrollbar und fixierbar.

Das Netz schließt unten am Schweller zuverlässig durch ein Bleiband ab.

Für VW Caddy KR (ab 2003) und LR (ab 2008), Schiebetür oder Heckklappe (mit und ohne Verglasung)

Moskitonetz für rechte oder linke Schiebetür 46283 1 159,-
Moskitonetz für Heckklappe 46284 1 159,-

Für Citroen Spacetourer/Jumpy und baugleiche Typen:

Peugeot Traveller/Expert, Toyota Proace Verso (alle ab 2016), pel Zafira Life/Vivaro C (ab 2019) mit Heckklappe

Moskitonetz für Heckklappe 461333 1 169,-



VW Caddy

Citroën Spacetourer



Reisemobil-Schutzhüllen

- Zuverlässiger, wasserabweisender Wetterschutz
- Dach aus Tyvek ähnlichem atmungsaktiven Material in Weiß für optimalen UV-Schutz
- Gute Belüftung, Reduzierung des Schimmelrisikos
- Aus reißfestem 3-lagigem SFS-Gewebe:
Dach 125 g/m², Seiten 100 g/m²

Atmungsaktive und Wetterfeste Schutzhülle erhält den Wert Ihres Reisemobils. Die Seitenwand ist per Reißverschluss leicht zu öffnen und ermöglicht den Zugang zum Reisemobil.

L 500-550 x W 240 x H 270 cm	928091	1	179,-
L 550-600 x W 240 x H 270 cm	928092	1	189,-
L 600-650 x W 240 x H 270 cm	928093	1	199,-
L 650-700 x W 240 x H 270 cm	928094	1	209,-
L 700-750 x W 240 x H 270 cm	928095	1	219,-



Fahrzeughülle „Wintertime“

- Atmungsaktives, 3-lagiges SFS-3 NONWOVEN Material
- Gute Reißfestigkeit und geringes Gewicht
- Zugang zur Eingangstür bzw. zu den Staukästen auf beiden Fahrzeugseiten
- 4 Reißverschlüsse zum leichteren Überziehen und Abnehmen der Hülle
- Beidseitig eine Ösenleiste sowie Spannlaschen an Front und Heckseite
- Ringsum über dreiecksförmige Laschen zum Abspannen

Lieferumfang: Spannmateriale, großzügig bemessener Aufbewahrungssack und Reparaturset.

Für Integrierte und Alkovenfahrzeuge

Länge unten (cm)	Länge oben (cm)	Breite (cm)	Art.-Nr.:	Preis
610	537	235	928171	447,-
650	577	235	928170	467,-
710	637	235	92817	486,-
750	677	235	92807	515,-
810	737	235	928172	535,-
860	787	235	928173	565,-

Regenrinnen und Aufbauprofile



Regenrinne für Fiat Ducato Schiebetür

REMIcare Van

Automatisch einklappbare Regenrinne für den Fiat Ducato und baugleiche Fahrzeuge. Die neu entwickelte REMIcare Van Regenrinne wird fest an der Oberkante des Türausschnitts verbaut und leitet Wassertropfen weg vom Fahrzeug. Schützt IhrenInnenraum vor lästigem Tropfwasser.

46307 1 109,90



Van-Pro Regenrinne mit integrierter Beleuchtung

- Geeignet für Fiat Ducato 244-250-290 sowie Peugeot Boxer & Citroen Jumper ab Bj. 2006 (Linkslenkerversion)

12V, 8,4 W, 370 Lumen, Stromaufnahme: 700mA, Lichtfarbe Warmweiß 4000K, Material: Aluminium, matt schwarz. Die Leuchte sorgt für ein angenehmes Licht vor dem Fahrzeug und leitet gleichzeitig das Regenwasser ab. Die Montage erfolgt unter der oberen Säule der Schiebetür. Maße: LxBxH 1500x36x7 mm. Gewicht: 440g. IP65.

832792 1 118,90



RainTec RT 100 –

Regenablaufschiene mit Außenbeleuchtung

LED-Regenrinne für die Schiebetüröffnung von Fiat Ducato ab Bj. 2007 und baugleiche Fahrzeuge. Das Aluprofil leitet Regenwasser ab und ist gleichzeitig eine LED-Lichtleiste, optionale Fernbedienung.

Schwarz	462990	1	169,-
Weiß	462991	1	159,-
Fernbedienung	E6383	1	29,-



Universal Regenrinne

- Selbstklebend
- Kein Regenschauer mehr beim Tür öffnen: Das Wasser wird abgeleitet
- Auch in Verbindung mit Multirail montierbar

Kautschuk-Spezialprofil EPDM für den Außeneinsatz bei Kraftfahrzeugen (Automobil ausrüsterqualität), rückseitig mit selbstklebendem 6 mm 3M-Klebeband. Dauerelastisch und formbeständig. Länge (150 cm) ist ausreichend für die meisten Fahrzeuge. Nach Anbringung ca. 24 Stunden aushärten lassen. Verarbeitungstemperatur ca. 15-25°C.

46299 1 24,99

Selbstklebende Regenrinnen



Schützt vor Witterungseinflüssen

Verhindert Bildung schwarzer Schmutzstreifen auf dem Fahrzeug. Schiene aus flexiblem Polyvinyl von höchster Qualität. Alu-Streifen, große Haftung an Fahrzeugwand – lange Lebensdauer.

Selbstklebend, UV-beständig. Farbe: weiß, schwarz.

Länge 75 cm für Türen, weiß	GP* 17,27 / 1 m	91272	1	12,95
Länge 300 cm für Wände, weiß	GP* 11,23 / 1 m	91273	1	33,70
Länge 1000 cm, weiß	GP* 9,59 / 1 m	912731	1	95,90
Länge 75 cm für Türen, schwarz	GP* 17,47 / 1 m	44434	1	13,10
Länge 200 cm für Wände, schwarz	GP* 12,75 / 1 m	44435	1	25,50
Länge 500 cm für Wände, schwarz	GP* 10,54 / 1 m	44436	1	52,70



Die Reimo Multirail finden Sie auf Seite 103



Moosgummi 20 x 3 mm

Rückseite selbstklebend			
10 m	294601	50	16,90
	GP* 1,69 / m		
Pro m	29460	20	2,70

Selbstklebende Regenrinnen

- Regenschutz verhindert die Bildung von schwarzen Schmutzstreifen am Fahrzeug
- Regenablauf – Keine nassen Kleider beim Aussteigen

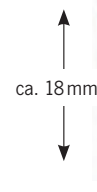

Omni-Gutter Regenrinne
Multifunktionale, selbstklebende Regenrinne.

Länge 350 cm	GP* 13,29 / 1 m	432806	1	46,50
Länge 450 cm	GP* 13,31 / 1 m	43031	1	59,90
Preis pro Meter	Rolle = 30 m	432807	30	10,-

Aluprofile

① Spannprofil

Seitlicher Abschluss von Dachverkleidungen, erleichtert den Einbau. Stabiles Abschlussprofil für Verkleidungsplatten. Geeignet für Plattenstärken von 3-4 mm. Länge 2,54 m

Silber eloxiert 51210¹⁵⁰ 12,40
GP* 4,88 / 1 m

② U-Profil

zum Schutz von 15 mm Holzkannten. Länge 2 m, 20 x 20 x 20 x 2 mm,

Silber eloxiert 58820¹⁰ 14,99
GP* 7,50 / 1 m

Alu Winkelprofile

z.B. als Abschlussleiste für Bodenplatten, Bau von Betauflagen oder Montage von Solarpanelen. Länge 2 m

③ 20 x 20 x 2 mm

Alu Natur 51201⁶⁰ 9,90
GP* 4,95 / 1 m

④ 30 x 20 x 2 mm

Alu Natur 51202⁶⁰ 13,40
GP* 6,70 / 1 m

⑤ 30 x 30 x 2 mm

Alu Natur 51203⁶⁰ 11,90
GP* 5,95 / 1 m

70 x 30 x 2 mm (o. Abb.)
Alu Natur 51205⁷⁵ 19,40
GP* 9,70 / 1 m

⑥ Bodenabschlussleiste Alu

Auf der Bodenbelagsseite angeschrägt zum leichteren Auskehren Ihres Mobils. Trittbereich geriffelt für hohe Rutschsicherheit. Ecke gerundet. 3 m-Stange, 25 x 14 x 1,5 mm, Schwarz eloxiert

51220 18,70
GP* 6,23 / 1 m

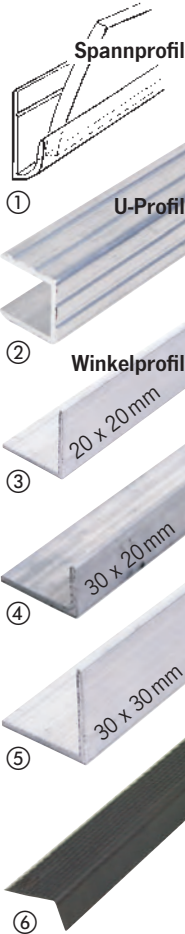

Karosserie-Aluprofile silber eloxiert

Aluminiumleisten für Karosseriebau bei Reisemobilen und Caravan, teilweise mit Kederschienen für 7,5 mm-Einzugkeder, zum Einzug von Zelten, Sonnensegeln oder Windschürzen. Bitte achten Sie auf die Frachtpauschalen (🚚) ab einer Länge von 2,10 m

① Abdeckleiste

für Verbindungen, Maße 30 x 4 mm

2,4 m GP* 9,12 / 1 m 90190² 21,90

② Kantenleiste

Schenkelmaß 27 x 11 mm

2 m GP* 9,45 / 1 m 901962³ 18,90

3 m GP* 8,98 / 1 m 901963² 26,95

③ Dichtung 27 x 11 mm

pro m 901993¹ 3,49

④ Einzugsschiene, Höhe 43 mm

3 m GP* 13,30 / 1 m 901943² 39,90

⑤ Dichtung für 901943

3 m GP* 4,16 / 1 m 901996¹ 12,49

Endkappen für 901943

links 901946¹ 1,35

rechts 901947¹ 1,35

⑥ Abdeckgummi

Füllprofil/Abdeckgummi für den Schraubkanal an der Kederschiene. Breite 12 mm.

Rolle mit 10 m

Silber GP* 0,60 / 1 m 90124¹ 5,99

Schwarz GP* 0,60 / 1 m 90122¹ 5,99

Rot GP* 0,60 / 1 m 901191¹⁰⁰ 5,99

Rolle mit 200 m

Silber GP* 0,25 / 1 m 901240¹ 49,99

Schwarz GP* 0,25 / 1 m 90123¹ 49,99

Rot GP* 0,25 / 1 m 90119¹ 49,99

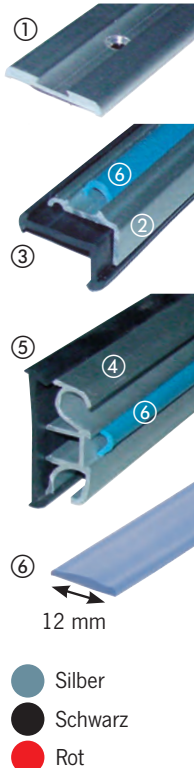

Weitere Aluprofile finden Sie beim Zeltzubehör auf Seite 93

GP* = Grundpreis pro angegebener Einheit

Paketversand nur bis 170 cm möglich, über 171 cm Frachtpauschale

Dichtprofile/Kantenschutz

Kantenschutzprofile

Werden auf die Blechkante aufgeschoben. Klemmt durch eingearbeitetes Metallprofil.

① klein Klemmbereich 0,5-1,5 mm

Preis pro m

Schwarz 29455¹⁰⁰ 2,99

Hellgrau 29463¹⁰⁰ 3,20

5 m-Packung

Schwarz GP* 2,40 / 1 m 294559³ 11,99

Hellgrau GP* 2,40 / 1 m 294639³ 11,99

② groß Klemmbereich 1,5-4,0 mm

Preis pro m

Schwarz 29456¹⁰⁰ 7,29

Hellgrau 29464⁵⁰ 6,79

Dichtprofile seitlicher Wulst

für Schladächer, Kabinentüren oder Fenster.

Universal einsetzbar. Klemmbereich 1,0-4,0 mm.

③ 10 x 5 mm Wulstdurchmesser

pro m 29467⁵⁰ 6,40

④ 15 mm Wulstdurchmesser

pro m 29452⁵⁰ 14,29

⑤ Spezial-Dichtprofil

mit Dichtwulst und 2 seitlichen Lippen

(z.B. für VW T4 Schladachausschnitt),

Klemmbereich 1,0-4,0 mm,

pro m 29453⁵⁰ 19,90

⑥ Lippenprofil

Klemmbereich 1,0-4,0 mm, z.B. für T4 Dreamlineverkleidung am Fahrerhausauschnitt bei Schlaf- oder Hochdachmontage.

pro m 29454¹⁰⁰ 10,80

Easy-Fit T5 Profil/m 294541⁵⁰ 15,99

Dichtprofile mit Dichtwulst

Abdichtprofil z.B. für Fenster und verschiedene Schladächer. Klemmbereich 1,0-4,0 mm

⑦ 17 mm Dichtwulst, pro m

Wulst oben 29451⁵⁰ 10,29

Wulst ca. 30° 294511⁵⁰ 9,99

⑧ 10 mm Dichtwulst, pro m

29450⁵⁰ 9,95

⑨ Caravan Türdichtung

PVC-Kantenschutz mit langer Abdecklippe, elfenbein / schwarz

pro m 29491⁵⁰ 12,99

⑩ Gummidichtung

Dichtgummi zwischen Seitenwand und

Kabinentür-/klappe hellgrau WS 30 mm

pro m 35015³⁰ 7,20

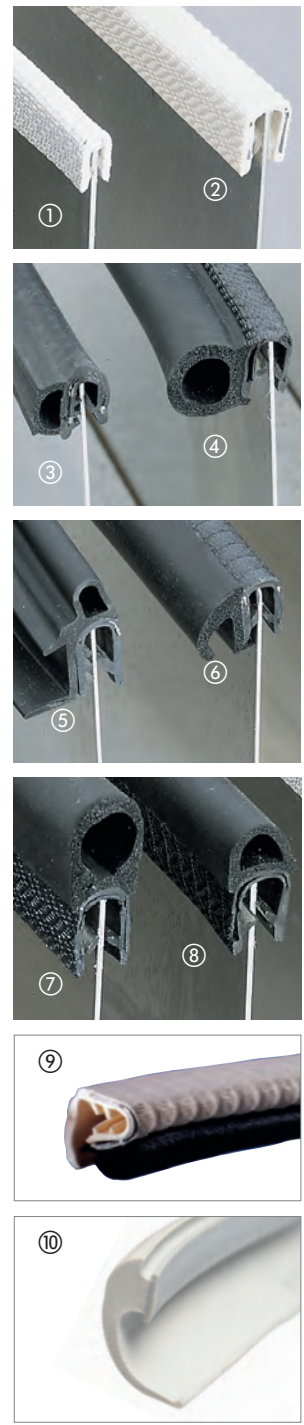

Nieten/Dübel/Einschlagmuttern

① Spreiznieten (o. Abb)

3,2 x 13 mm, 10 Stk.

29426⁵ 4,50

② Spreizdübel

Zur Möbelbefestigung an der Karosserie.

M4 inkl. Schrauben, 4 Stück 53241L¹⁰⁰ 53241⁵ 3,70

③ Einschlagmuttern M6 Gewinde. Zur Verbindung von Möbelteilen.

20 Stück 53240L¹ 53240⁵ 6,90

④ Hülsenmutter M6 4 Stück

29357L⁵ 29357⁵ 4,10



1. Reinigen



Vorbereitungen:

Staub entfernen — sauberer Arbeitsplatz
Benötigt werden: Reinigungspapier oder Vlies,
Schleifvlies oder Schleifpad. Arbeitshandschuhe,
Klebeband (nicht saugend, glatt).



Sika Cleaner 205

Haftreiniger für die zu verklebenden Flächen.

Dose 250 ml GP* 87,80 / 1 Liter **29415** 6 **21,95**



2. Primern für hohe Haftkraft



- ① **Sika Primer 206 G+P** für Glasfaser innen (Layup Seite), ABS, Stahl, Alu, und andere Werkstoffe bei Sikaflex Serien 2XX und Sikatack. Grundierfarbe schwarz, verhindert Korrosion und erhöht die Klebekraft. Verbrauch ca. 150 g/m²

Dose 30 ml GP* 663,33 / 1 Liter **294470** 6 **19,90**
Dose 250 ml GP* 209,96 / 1 Liter **29447** 6 **52,49**
- ② **Sika Primer 209 N** für Kunststoffe und Lacke (Acryllacke, Alkyde/melamine Acryl/PRIMA, Polycarbonat, ABS, etc.) schwarz pigmentiert

Dose 250 ml GP* 182,40 / 1 Liter **29474** 1 **45,60**
- ③ **Sika Primer 210T** für Aluminium (roh), glasfaserverstärkte Kunststoffe, ABS und andere. Zur Vorbereitung der Haftflächen beim Verkleben mit Sika.

Dose 250 ml GP* 151,96 / 1 Liter **294451** 6 **37,99**
- ④ **Sika-Hybridaktivator** für Aluminium, Glasfaser, ABS u.a. bei Einsatz von **Sikaflex 521 UV**. Verstärkt die Klebkraft, wenn sehr hohe Festigkeit benötigt wird.

Dose 250 ml GP* 117,60 / 1 Liter **29477** 6 **29,40**
- ⑤ **Sika® Aktivator** ist eine Reinigungslösung zur Vorbehandlung der Haftflächen vor der Verklebung mit Sika® Polyurethan-Klebstoffen. Sika® Aktivator wird für die Reinigung und Haftverbesserung bei Klebeanwendungen auf Glas, keramikbeschichtetem Glas, zurückgeschnittenen Polyurethan- Klebschichten sowie PURvorbeschichteten Scheiben und Lacken verwendet.

Dose 30 ml GP* 466,33 / 1 Liter **294733** 24 **13,99**

3. Kleben und Dichten



Sikaflex 221i

- Zum Beispiel zum Dichten und Kleben von Spülbecken.
- Zur Montage von Hochdächern.



- ① **Spezialkleber universal Sikaflex 221i**
Dauerelastische Klebemasse, überlackierbar, feuchtigkeitsaushärtend, schadstofffrei. Zum Verkleben von Hochdächern. **Kartusche 300 ml**

Weiß 300 ml	GP* 29,67 / 1 Liter	294102	12	8,90
Schwarz 300 ml	GP* 29,67 / 1 Liter	294112	12	8,90
Grau 300 ml	GP* 33,17 / 1 Liter	294171	12	9,95
- ② **Sikaflex 221, Beutel 40 ml** für den Fachhandel

Weiß	GP* 242,50 / 1 Liter	29481	12	9,70
------	----------------------	--------------	----	-------------
- ③ **Tülle** für Sika-Beutel

		29482	20	3,49
--	--	--------------	----	-------------



Spezialkleber Sikaflex 252i

- Geeignet zum Kleben von Aluminiumblechen auf Stahl oder Sandwichplatten in Rahmenprofile
- Auch zum Verkleben von Hochdächern

Klebemasse überlackierbar, hohe Endfestigkeit.

Kartusche 300 ml				
Weiß 300 ml	GP* 71,33 / 1 Liter	294122	12	21,40
Schwarz 300 ml	GP* 71,33 / 1 Liter	294132	12	21,40



Elastische Klebstoffe auf Polyurethanbasis

- Schrauben, Nieten oder Schweißen wird durch die Klebeverbindungen ersetzt
- Kleben und Dichten in einem Arbeitsgang
- Gleichmäßige Krafteinleitung
- Ausgleich thermischer Belastungsbewegungen bei richtiger Schichtdicke

So geht's:

1. **Reinigen:** Gründlich reinigen und die Ränder der Klebefläche abkleben (ggf. anrauen, z.B. GFK)
2. **Primern:** Grundieren (der Fachbegriff lautet "primern"), wenn erhöhte Haftkraft erforderlich ist.
3. **Dichten / Kleben:** Klebstoffe auftragen und zu klebende Teile verbinden, anschließend Fugen glatt ziehen.
4. **Nacharbeiten:** Abklebung entfernen, ggf. Überschüsse entfernen, rundherum säubern.
5. **Abbinden:** Trocknen und aushärten (= "abbinden") lassen

Vorgeschriebener Sicherheitshinweis: Nehmen Sie beim Kauf dieser Produkte die erforderliche Anwendungsberatung in Anspruch, und beachten Sie zusätzlich immer die aufgedruckte Gebrauchsanweisung und das mitgelieferte technische Datenblatt.

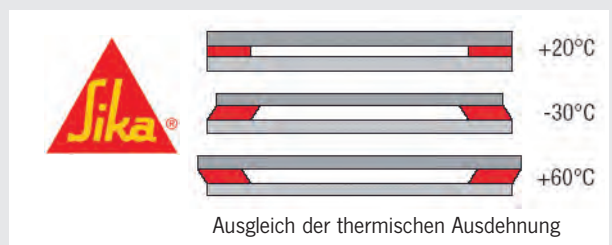

Ausgleich der thermischen Ausdehnung

3. Kleben und Dichten

Sikaflex 521 UV

1-Komponenten-Polyurethan-Hybrid-Dichtstoff, der mit Luftfeuchtigkeit zu einem Elastomer aushärtet. Breites Haftspektrum für elastische, dauerhafte, haftstarke Abdichtung. Für Holz, Metalle, Grundierungen und Lackierungen (2K-Systeme), keramische Materialien und Kunststoffe. Bei transparenten und spannungsrissegefährdeten Untergründen ist eine objektbezogene Beratung notwendig. 1-komponentig, alterungs- und witterungsbeständig auf vielen Untergründen ohne Vorbehandlung anwendbar. Elastisch, überlackierbar, schleifbar, geruchsarm, nicht korrosiv, hoher elektrischer Widerstand. VOC- und lösungsmittelfrei, silikonfrei, PVC-frei.

Weiß 300 ml GP* 39,67 / 1 Liter **29476** ¹² **11,90**



SikaTack Pro – Reparatur-Set für Glas

Scheibenkleber mit schneller Härtezeit. Mit 1 Sika Primestick, 2 Sika Aktivator Pads, 1 Düse. Schwarz 300 ml GP* 102,33/1 **294841** ¹⁰ **32,20**



Sikaflex 260N

• Zum Beispiel zum Kleben von Aluminium oder Stahlprofilen auf Holz oder Metall auf GFK.

Sikaflex 260 – der Kraftkleber, noch stärkere Haftkraft!

Schwarz 300 ml GP* 73,00 / 1 Liter **29478** ¹² **21,90**



25,45

Sikaflex 265

• Geeignet zum Kleben von Sicherheitsglas / Glasscheiben Sichtfenstern.

Sikaflex 265 – Scheibenkleber für Bus- und Nutzfzg.-Scheiben.

Schwarz 300 ml GP* 84,83 / 1 Liter **29479** ¹² **25,45**



4. Nacharbeiten



①

11,90



②



① Sika Abglättmittel

zum Glätten frischer Sikaflex Oberflächen.

1000 ml **29422** ¹² **11,90**

GP* 11,90 / 1 Liter

② Sika Remover Entferner 208

entfernt mühelos feuchtes Sika von Autorech, Kleidern und Händen.

Dose 400 ml **294161** ⁶ **18,40**

GP* 46,00 / 1 Liter

Alle Angaben ohne Gewähr.

Sicherheitsdatenblätter finden Sie im Internet unter:

www.reimo.com oder www.sika.de. Wir behalten uns vor, Klebstoffe eines anderen Herstellers zu liefern, sofern diese technisch gleichwertig sind.

Vorgeschriebener

Sicherheitshinweis: Nehmen Sie beim Kauf dieser Produkte die erforderliche Anwendungsberatung in Anspruch, und beachten Sie zusätzlich immer die aufgedruckte Gebrauchsanweisung und das mitgelieferte technische Datenblatt.

Sikaflex® Elastische, einkomponentige Polyurethan-Kleb- und Dichtstoffe

Produkt	Beschreibung DIN 53479	Härte Shore A	Hautbildungszeit in Minuten	Durchhärtungs- Geschwindigkeit	Vol.-Änderung DIN 52451	Reißdehnung DIN 53504	Weiterreiß- widerstand DIN 53515	Zugfestigkeit DIN 53504	Zugscher- festigkeit 1456 EN	Verarbeitungs- temperatur	Dauergebrauchs- temp. (kurzzeitg. 8 h)
Sikaflex-221 Sikaflex-221i	Haftstarke Dichtmasse	40	ca. 45 - 60	3 mm/24 h	- 5%	ca. 600 %	ca. 6 N/mm	1,8 N/mm ²	-	+ 5 - 35°C	-40 - +90°C (120°C)
Sikaflex-252i	Konstruktions- klebstoff	55	ca. 40	4 mm/24 h	- 6%	< 300 %	ca. 9 N/m	4,0 N/mm ²	2,5 N/mm ²	+ 10 - 30°C	-40 - +90°C (120°C)
Sikaflex-260	Kraftklebstoff	55	ca. 30	4 mm/24 h	- 6%	ca. 300 %	ca. 10 N/m	8,0 N/mm ²	4,0 N/mm ²	+ 10 - 30°C	-40 - +90°C (140°C)
Sikaflex-265	Bus- und Nutzfzg.- Scheiben-Klebstoff	45	ca. 45	3 mm/24 h	< - 10%	> 450 %	ca. 10 N/m	6,5 N/mm ²	4,5 N/mm ²	+ 10 - 30°C	-40 - +90°C (120°C)
Sikaflex-521 UV	Haftstarke, witterungs- beständige Dichtmasse	40	ca. 30	3 mm/24 h	- 2%	ca. 300 %	ca. 8 N/m	1,8 N/mm ²	-	+ 5 - 35°C	-40 - +90°C (120°C)
SikaTack®	Elastische, einkomponentige warmverarbeitbare/warmhärtende Polyurethan-Kleb- und Dichtstoffe										
SikaTack – Drive	Express-Profi-Scheiben-/ Universalklebstoff	70	10	4 mm/24 h	- 2%	ca. 250 %	ca. 10 N/m	8 N/mm ²	6 N/mm ²	Umgeb: + 10 - 35°C	-40 - +90°C (120°C)
Bostik®	hochwertiger Klebdichtstoff auf Silyl Modified Polymer (SMP)										
ISR 70-03		55	10	3 mm/24h	<3%	250%	16N/mm	2,5N/mm		+ 5 - 35°C	-40 - +90°C (120°C)



Lösungsmittelfreier 1-Komponenten PUR-Klebstoff speziell für Reisemobil- und Caravanreparatur

- Thixotrop (nicht ablaufend)
- Für Arbeiten an senkrechten Caravanwänden
- Fugen füllend, schäumt nicht auf
- Feuchtigkeitsvernetzend

Zum Kleben von Alu-Blechen auf Hartschaum und Holz. Gebrauchsfertig in Kartusche. Verarbeitungszeit ohne/mit Wasser ca. 30/5 Minuten. Aushärtezeit: Anfangsfestigkeit nach ca. 3 Stunden, Endfestigkeit nach einigen Tagen. Verbrauch ca. 250 - 350 g/m² (stark vom Untergrund abhängig). 310 ml-Kartusche **500291** ²⁰ **24,70**
GP* 79,68 / 1 Liter

Abgabe nur an Fachhandel!



Achtung



PU-Kleber – Universal Sikaflex 221i

- z.B. zum Verkleben von Hochdächern

Sikaflex®-221i zeigt ein breites Haftspektrum und ist geeignet für eine elastische, dauerhafte, haftstarke Abdichtung. Geeignete Untergründe sind Metalle, Grundierungen und Lackierungen (2K-Systeme), keramische Materialien und Kunststoffe.

Weiß 300 ml	294102 ¹²	8,90
	GP* 29,67 / 1 Liter	
Schwarz 300 ml	294112 ¹²	8,90
	GP* 29,67 / 1 Liter	
Grau 300 ml	294171 ¹²	9,95
	GP* 33,17 / 1 Liter	



Gefahr

MS-Dichtstoff

DEKAsyl MS-1 Polymer

Haftstarker Dichtstoff für viele Dichtungsanwendungen innen und außen, sowie kleinere Verklebungen. Niedrige Viskosität.

Weiß, 290 ml	50071 ¹²	10,99
	GP* 37,90 / 1 Liter	
Grau, 290 ml	50072 ¹²	11,30
	GP* 38,97 / 1 Liter	
Schwarz, 290 ml	50073 ¹²	10,90
	GP* 37,59 / 1 Liter	

290 ml



16,99



Gefahr

290 ml

MS-Kleber für universale Anwendung

- Elastisch
- Primerlose Verklebung
- Überlackierbar

DEKAsyl MS-2 Polymer

Multifunktionale Dicht- und Klebmasse für einfache Anwendungen auf Glas und PMMA.

Grau, 290 ml	50063 ¹²	16,99
	GP* 58,59 / 1 Liter	
Schwarz, 290 ml	500631 ¹²	16,99
	GP* 58,59 / 1 Liter	
Weiß, 290 ml	500303 ¹²	16,99
	GP* 58,59 / 1 Liter	



Kleben von Alu ohne Primer möglich



Gefahr

290 ml

MS-Kleber mit hoher Klebkraft

DEKAsyl MS-5 Polymer

Klebstoff mit hoher Haftwirkung und hoher Anfangsfestigkeit für die strukturelle Verklebung von Haltern, Seitenschwellern, Rahmen und Radverkleidungen, Klimaboxen, Solar- oder SAT-Anlagen. Aufgrund der hohen Festigkeit könne Fixierzeiten reduziert werden.

Schwarz, 290 ml	500304 ¹²	20,99
	GP* 72,38 / 1 Liter	
Weiß, 290 ml	500305 ¹²	21,70
	GP* 74,83 / 1 Liter	



100 ml

DEKAsyl Kraftkleber

Verklebung von Polyesterteilen auf Metall, sowie von Eckprofilen aus Alu oder Polyester auf Metallrahmen.

Weiß	50067 ²⁴	8,49
	GP* 84,90 / 1 Liter	



Achtung



PU-Kleber mit hoher Klebkraft – Sikaflex 252i

- Zur Montage von Produkten die eine hohe Klebkraft erfordern, z.B. Schienensysteme für Sitze, Aufnahmen für Dachträger oder SAT-Anlagen

Überlackierbarer, dauerelastischer, nicht korrosiver Konstruktionsklebstoff mit hoher Endfestigkeit. Für Innen und Außen.

Weiß 300 ml	294122 ¹²	21,40
	GP* 71,33 / 1 Liter	
Schwarz 300 ml	294132 ¹²	21,40
	GP* 71,33 / 1 Liter	



Achtung



Universal-Superklebstoff SikaFast-2590

- Spaltfüllend bis 5 mm
- Schnellhärtend, schleif- und überlackierbar
- Hohe Festigkeit, schlagabsorbierend
- Breites Haftspektrum, verklebt auch poröse Oberflächen

Konzipiert für die schnelle Reparatur und zur Verklebung von einer breiten Auswahl verschiedener Materialien, auch mit ungleichmäßigen Oberflächen. Spritze inkl. 7 Mischerdüsen

10 ml Inhalt	294103 ¹²	29,95
	GP* 2.995,00 / 1 Liter	

SMP-Klebstoff

Simson ISR 70-03

Elastischer Klebdichtstoff auf Silyl Modified Polymer (SMP), für elastische Fugen mit hoher Festigkeit. Kleben & Dichten ohne Primer auf sauberen, trockenen Flächen (z.B. Aluminium, Edelstahl, Stahl, verzinktem, pulverbeschichtetem Stahl, NE-Metallen, Lack, PVC, Holz, etc. UV- und witterungsbeständig.

Grau, 300 ml	294851 ¹²	23,-
	GP* 79,31 / 1 Liter	
Schwarz, 300 ml	294852 ¹²	23,-
	GP* 79,31 / 1 Liter	

Reiniger & Primer für MS-Klebstoffe



DEKAclean Ultra Reiniger

Zur Entfernung von nicht ausgehärteten MS-Kleber.

1000 ml	50075 ¹²	18,10
	GP* 18,10 / 1 Liter	



Primer bei Verklebung von ABS-Kunststoffen (z.B. Solar-Eckprofilen). Zur Grundierung und Haftverstärkung.

30ml	50069 ²⁵	11,90
	GP* 396,67 / 1 Liter	
250ml	50076 ²⁴	25,90
	GP* 103,60 / 1 Liter	



Gefahr



Gefahr



Dekasyll 240 und Dekasyll 260 (High Tack) – 2 Komponenten elastische Klebstoffe

- Auf Basis von MS Polymer
- Für Anwendungen bei denen eine schnelle Aushärtezeit erforderlich ist
- Die Aushärtung ist unabhängig von der Luftfeuchtigkeit und wird durch die zweite Komponente sichergestellt.
- Elastische Bindungen in z.B. Caravan-, Camper-, Bus-, Anhänger-, Zug- und LKW-Bau.

Eigenschaften:

Lösemittel-, Isocyanat-, Silikon- und PVC-frei, sehr gute UV-Beständigkeit und Alterungseigenschaften. Im Allgemeinen gute Haftung auf mehreren Substraten ohne Verwendung eines Primers. Dauerelastisch bei Temperaturen von -40°C bis +90°C. Lieferbar ab Februar 2019.



DEKASYL 240 ist zur Herstellung elastischer konstruktiver Fugen geeignet. Neutral und schnell aushärtend, lange offene Zeit (Verarbeitungszeit). In Sanitärräumen einsetzbar (fungizidbeständig). Weitere Anwendungsgebiete:

- Elastische Verklebungen in Luft- und Lüftungsanlagen.
- Verkleben von Eckprofilen aus Aluminium oder Polyester auf Anhängern.
- Verkleben von Polyesterteilen auf Metallrahmen.
- Verklebung von Bodensystemen.

250 ml Kartusche, grau **50078**¹² **37,70**
GP* 145,60 / 1 Liter

DEKASYL 260 hat eine hohe Grünfestigkeit, die geeignet ist, elastische konstruktive Verbindungen herzustellen. Optimal für Serienproduktion. Weitere Anwendungsgebiete:

- Verklebung von Karosserie-, Seitenblech-, Dach- und Bodenkonstruktionen.
- Verklebung von Fenstern.
- Verkleben von Eckprofilen aus Aluminium oder Polyester auf Anhängern.
- Verkleben von Polyesterteilen auf Metallrahmen.

(Abgabe nur an Fachhandel!) 490ml

Schwarz GP* 136,53 / 1 Liter **50079**⁶ **66,90**
Weiß GP* 136,53 / 1 Liter **500790**⁶ **69,30**



Dekalin Klebeset

- Überlackierbar
- Frei von Isocyanate, Lösemittel und Weichmacher
- Breites Haftspektrum
- Sehr gute UV- und Altersbeständigkeit

Das Dekalin-Klebeset ist optimal zum Verkleben von Solarmodul-Spoilern, halbflexiblen Solarmodulen oder auch Dachdurchführungen.

Lieferumfang: 1 x 290 ml Kleber Farbe: weiß, 1 x Dekavator, 1x Reinigungstuch-Set (1x Tuch feucht / 1x Tuch trocken)

500791¹² **34,90**

6,95

Neutrales Silikon

- Zum Abdichten Innen
- Bleibt weich und flexibel
- Hält auch auf Kunststoff

Verarbeitetes Material bleibt flexibel. Zur Abdichtung z.B. des Gaskastens, bei Dichtfugen im Duschaum, in Bodendurchführungen etc. 310 ml.

klar **294191**²⁴ **6,95**
GP* 22,42 / 1 Liter

Industrie Sikasil-N plus

- Sehr elastisch
 - Für innen & Außen geeignet
- Sehr elastisches Industrie-Silikon, geeignet auch für Außenbereich. 310 ml.

klar **29414**¹² **11,70**
GP* 37,74 / 1 Liter
weiß **294141**¹² **11,70**
GP* 37,74 / 1 Liter

Klebesets – ideal für Solar- oder SAT-Anlagen

MT Klebeset mit PU-Kleber

Beinhaltet alles, was zum sicheren Verkleben von Profilen, Satanlagen oder Solarpanelhaltern auf dem Dach benötigt wird:

- MT Cleaner 205,
- MT Primer 210,
- Sikaflex 252i,
- Edelstahlschrauben,
- Zubehör, Klebeanleitung.

MT Klebeset I: mit 1 x Sikaflex 252i **85074*** **59,-**

MT Klebeset II: mit 2 x Sikaflex 252i **850741*** **64,-**

*Bitte beachten Sie: Die TÜV-Freigabe bezieht sich ausschließlich auf die Verklebung der Original-MT Halterprofile aus hochwertigem PUR Material mit dem MT Klebeset – daher sind weder andere Klebstoffe noch andere Halterungen zugelassen. Weitere Informationen finden Sie im Bereich Elektro bei den Solarpanelen.

ab **59,-**



* = Grundpreis pro angegebener Einheit

Dichtmassen zum Einbau von Fenster, Dachhauben oder Klappen

Sika Lastomer 710

Zur Montage von Fenstern, Dachhauben und allen weiteren Einbau-Elementen mit Rahmen bzw. Dichtflächen wird Butyl-Dichtmasse verwendet. Diese härtet unter UV-Einstrahlung nicht übermäßig aus und bleibt somit lange elastisch und dicht.

Sika-Lastomer 710

Weiß, 310 ml	38062 ¹²	12,10
	GP* 39,03 / 1 Liter	
Schwarz, 310 ml	38060 ¹²	12,10
	GP* 39,03 / 1 Liter	



Achtung



DEKaseal 8936

- Abtupfbar
- Ohne Primer verwendbar

abtupfbare Dichtmasse für Rahmen, offene Außenflächen, Abläufe, Dachluken, Schläuche und Kabeldurchführungen sowie Fenster, Türen oder Klappen. Anwendung auf Lacken, Aluminium, ABS, PMMA oder Holz. 310 ml.

Anthrazit	50030 ¹	14,75
	GP* 47,58 / 1 Liter	
Lichtgrau	500306 ¹²	15,40
	GP* 49,68 / 1 Liter	



Gefahr

Terostat Dichtmasse 2759

Dichtmittel für Caravan-, Reisemobilbereich oder Karosseriebau. Für professionellen Einsatz geeignet. Alu-Kartusche mit Spritzdüse. Dauerplastische, witterungs- und alterungsbeständige Einkomponenten-Dichtmasse auf Butylkautschukbasis. Gering lösungsmittelhaltig. Überschüssiges Material direkt abtupfen. Ideal für Caravan- / Reisemobilbereich.

Grau, 310 ml	50055 ¹²	15,99
	GP* 51,58 / 1 Liter	



Achtung



DEKaseal 1512

Butyl Dichtungsmaterial für Lacke, Aluminium, ABS, PMMA, Holz. Kann Innen und auf Verbindungsstücken verwendet werden. Lösemittelfrei. Überlackierbar. 310 ml.

	50081 ¹²	16,50
	GP* 53,23 / 1 Liter	



Achtung

Caravan und Reisemobil Reparatur-Klebstoff

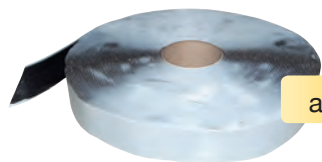

ab **7,95**

Butyl-Dichtmasse-Band

Dauerelastisches Dichtband für die Verarbeitung von Profilen. Hervorragende Haftung, selbstklebend, schwundfrei, witterungsbeständig, ergiebig, einfach zu verarbeiten. Farbe: Schwarz.

9,1 m, B 20 mm, Stärke 3,0 mm	50038 ⁸	11,80
	GP* 1,30 / 1 mm	
3,0 m, B 20 mm, Stärke 2,0 mm	500381 ¹	7,95
	GP* 2,65 / 1 m	
10 m, B 35 mm, Stärke 2,0 mm	500382 ¹	11,99
	GP* 1,20 / 1 m	



Terostat VII Dichtband weiß

Für alle Überlappungen und Verschraubungen an der Karosserie, klebrig, besonders weich. Ohne korrodierende Bestandteile.

20x2 mm, 40 m Rolle	50058 ⁴	69,-
	GP* 1,73 / 1 m	
30x2 mm, 64 m Rolle	50059 ²	152,49
	GP* 2,38 / 1 m	

GP* = Grundpreis pro angegebener Einheit
Vorgeschriebener Sicherheitshinweis: Nehmen Sie beim Kauf dieser Produkte die erforderliche Anwendungsberatung in Anspruch, und beachten Sie zusätzlich immer die aufgedruckte Gebrauchsanweisung und das mitgelieferte technische Datenblatt.

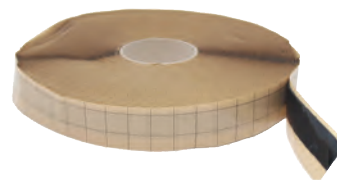

Terostat Dichtband 81

Flexibles, stark klebendes Dichtungsband für Überlappungsabdichtungen im Kontaktklebeverfahren. Sichere, dauerhafte Verklebung. Selbstverschweißend. Beidseitig klebend. Alterungsbeständig. Es ist ein hochwertiges, stark klebendes Dichtungsband auf Butylkautschukbasis mit plastoelastischen Eigenschaften. Ausgezeichnete Haftung auf gereinigten Flächen metallischer und nicht metallischer Werkstoffe.

40 m, B 25 mm, Stärke 1,5 mm	50061 ⁴	94,90
	GP* 2,37 / 1 m	



Unterschiede der verschiedenen Dicht- und Klebstoffe

PU-Klebstoffe

Dicht- und Klebstoffe auf Polyurethan-Basis härten an feuchter Luft unter Abspaltung von Kohlendioxid aus. Sie werden bei Abdichtungen in der Fahrzeugindustrie, bei der Reisemobil- und Wohnwagenreparatur und im Metallbau eingesetzt. Neben ihrer Dichtwirkung sind sie auch als dauerelastische Klebstoffe zu gebrauchen, zum Beispiel, um Solarpaneele auf Wohnwagendächern zu kleben. Leider sind bei hellen PU-Klebern durch Sonneneinstrahlung Vergilbungen möglich. Eine Vorbehandlung der Dichtflächen mit Primer kann unter Umständen notwendig sein.

SMP- oder MS-Polymer-Klebstoffe

Diese Klebstoffe auf Basis silanmodifizierter Polymere werden in Kartuschenform angeboten. Sie werden häufig im Fahrzeug- und Wohnwagenbau eingesetzt. Der elastische Klebstoff härtet mit der Luftfeuchtigkeit unter Abspaltung von Alkohol aus. Im Allgemeinen haften diese Kleber ohne Primer auf sauberen, fettfreien und trockenen Untergründen. Sie sind UV-beständig und neigen nicht zur Vergilbung.

Butyldichtstoffe

Sie beruhen auf der Basis von Butylkautschuk und sind mehr oder weniger dauerelastisch bzw. dauerklebrig. Es gibt Butyldichtstoffe in Kartuschen oder als Bänder und Schnüre. Diese Produkte werden

auch im Metallbau, Lüftungsbau oder Heizungsbau eingesetzt. Im Reisemobil- und Caravanbereich finden sie Verwendung bei der Montage von Dachhauben und Fenstern, zur Abdichtung von Kantenleisten und bei allen Anwendungen, wo eine Dichtfläche die Möglichkeit zur Abdichtung mit sich bringt. Da Butyldichtstoffe dauerelastisch sind und nicht kleben, müssen die beiden Dichtflächen mechanisch aneinander gepresst werden. Verschiedene Materialien der Dichtflächen spielen dabei kaum eine Rolle, da zum einen keine feste Verbindung eingegangen wird und zum anderen durch die andauernde Elastizität unterschiedliche Wärme- und Kälteausdehnungen kaum eine Rolle spielen. Eine Vorbehandlung der Dichtflächen ist meist nicht notwendig.

Unterbodenschutz



Unterbodenschutz DEKaphon 958, schwarz

Umweltfreundlicher, atmungsaktiver, wasserbasierter Allround-Unterbodenschutz zum Streichen und Spritzen. Er bildet einen schwarzen, elastischen Film, der sowohl den Holz-/GFK Unterboden als auch angrenzende Rahmenteile aus Metall wirksam vor Steinschlag und Streusalz schützt.

500 ml

50074 12 **23,30**
GP* 46,60 / 1 Liter



- Geringer Sprühnebel
- Steinschlagfest
- Atmungsaktive Spezialbeschichtung für Holzböden

DEKaphon 9735, schwarz
Widerstandsfähige Schutzbeschichtung mit anti-korrosiven Eigenschaften. Zusätzlich schalldämpfend und robust, selbst bei Steinschlag. Für GFK, Holz und Metall.

500 ml Spray

500302 12 **17,60**
GP* 35,20 / 1 Liter



Steinschlag- und Unterbodenschutz, überlackierbar
schwarzer Schutzlack. Dauerelastisch/schallisierend.

500 ml Spray

96004 12 **8,50**
GP* 17,00 / 1 Liter

Karosserie- / Aufbaureparatur



Glasfaser-Reparaturset

Glasfasermatten zur Reparatur von GfK-Teilen, mit Harz und Härter.

250 g **96016** 12 **15,95**
GP* 63,80 / 1 kg



Gefahr



2,99

Rostlöser – Schmiermittel

Löst Rost bei Schrauben, Bolzen, Schließern etc. Schmiert, verringert Reibung und Quietschen. Schützt Hohlräume, Batteriepole und Zündverteilerklemmen, bietet Schutz vor Feuchtigkeit. Säurefrei, greift Kunststoffe, Lacke, Holz und Gummi nicht an.

400 ml **96069** 24 **2,99**
GP* 7,48 / 1 Liter



Achtung



Zinkspray - Korrosionsschutz

100% Zink ohne Aluminium. Zur Not für Reparaturen ohne Entfetten. Einfach auf die rostigen Stellen sprühen. Schützt metallische Verbindungen und unbehandelte Oberflächen durch Zinküberzug. Geeignet für Wartung und Rostschutz.

400 ml **96010** 6 **4,90**
GP* 12,25 / 1 Liter



Gefahr

Praktische Helfer für Reisemobil, Wohnwagen und Haushalt



6,30

Etiketten Entferner Stift

Entfernt Klebstoffreste und Verunreinigungen durch Filzstifte.

8,2 g **99013** **6,30**
GP* 76,83 / 100 g

Arbeitsmittel



Kartuschenpistole

für alle 310ml Kartuschen.

29418 24 **12,95**

12,95

① Tülle für Sika-Beutel

29482 20 **3,49**



② Standard-Kartuschendüse

Sika Standarddüse ermöglicht die Verarbeitung von Sika Klebstoff- und Dichtstoffkartuschen. 12 Stück pro Packung

E5096 12 **2,60**



Wollfilztupfer

Dieser Wollfilz-Applikator ermöglicht eine bequeme, saubere und präzise Anwendung von Sika Primern. 24 Stück pro Packung

294731 1 **27,10**



Schleifvlies

Durch die geringe Materialstärke ist das 6711 sifleece flex sehr flexibel und formanpassungsfähig. Deshalb überzeugt es besonders beim Anschleifen an schwer zugänglichen Stellen.

Durch den geringen Kornausbruch wird die Standzeit verlängert und der Materialverbrauch gesenkt. 115x230 mm. 25 Stück pro Packung

294730 1 **24,95**

Sprühkleber



Super-Sprühkleber bis 80°C hitzebeständig

Hitzebeständig bis 80°C mit hoher Sofortklebekraft. Klebt auf Holz, Metall und Kunststoffe.

500 ml **50013** ¹² **21,99**
GP* 43,98/ 1 Liter



Kraftsprühkleber Plus

- Für X-trem Isolator & Stoffe
- Bis 110°C hitzebeständig

Klebt auf Holz, Metall und Kunststoffen.

400 ml **500130** ¹² **16,99**
GP* 42,47/ 1 Liter



11,99

Sprühkleber für Stoffe

Zum Kleben von Stoffen und Velour auf Metall, Holz oder Kunststoff.

Auch zur Schaumstoffverklebung
500 ml **50011** ¹⁵ **11,99**
GP* 23,98/ 1 Liter



Kontaktkleber



Makroplast Einkomponentenkleber

- Für größere Flächen X-trem
- Nur für Fachhandel

Auftrag mit Pinsel oder Zahnpachtel möglich. Abgabe nur an Fachhandel oder gegen Eignungsnachweis.

650 g **50036** ¹⁰ **23,49**
GP* 36,14 / 1 kg

Verdünnung für Spritzfähigkeit
1 Liter **500361** ¹ **59,50**



Kontaktklebstoff DEKApren 3649/2

- Für Kunstleder auf Holz oder Metall

Mit kurzer offener Zeit hohe Anfangsfestigkeit und guter Alterungsbeständigkeit.

Zur Verklebung von Profilmgummi, Leder, Kunstleder mit Geweberückseite aus Naturfaser und Filz auf Metall, lackiertes Metall, Holz, Kunststoff wie z.B. Hart-PVC, ABS und PA.

660 g **500308** ¹ **24,80**
GP* 37,58 / 1 kg



Spezialkleber für Kunststoffe



Ruderer L530 Klebstoff

Glasklarer Kleber für die Verklebung verschiedener Kunststoffe wie PS, PSB, SAN, ABS, Plexiglas, Hart-PVC miteinander und mit Glas oder Keramik.

20 g Tube **52711** ¹ **4,10**
GP* 205,00 / 1 kg



Tubenkleber für Umleimer

Zur Verklebung in der Nut, Schrumpfen wird vermieden.

85 g Tube **52713** ¹² **8,65**
GP* 0,10 / 1 g



Dispersionskleber ohne Lösungsmittel

Kunsthartzdispersions-Klebstoff 8/A 1728 bis 100°C hitzebeständig

Umweltfreundlicher Dispersionskleber. Zum Kleben von Veloursstoffen oder Teppich (ohne Schaumrücken) auf GfK oder Karosserieblech. Für Vliese, Textilien, Leder, Kunstleder u.v.m. Kunstharzdispersion im Gemisch mit Naturharzen.

Keine organischen Lösungsmittel.
10,5 kg **50048** ¹ **154,40**
GP* 14,70 / 1 kg

Klettverschlüsse



7,40

Universal Klettbander

2 mm breit, schwarz/ grau. Länge individuell zuschneidbar. Zum Bündeln von Kabeln, Befestigen von Pflanzen etc. Hohe Witterungsbeständigkeit. Für innen und außen

3 m **99009** ¹ **7,40**
GP* 2,47/ 1 m



High-Tech Druckverschluss

In der Industrie wird das 3M™ Dual Lock™ Druckverschluss-System bereits seit Jahren von Profis erfolgreich eingesetzt. Der einkomponentige Druckverschluss lässt sich bis zu 1000 Mal öffnen und wieder schließen. 25 mm breit. Selbstklebend. Für Innen- und Außenanwendungen. Für unsichtbare Befestigungen

1,25 m **99007** ¹ **13,40**
GP* 10,72/ 1 m



4,89

Klett-Power Streifen

Selbstklebender Rücken, 10mal stärker als herkömmliches Klettband. Wasserfest. Für Innen und Außen zur Befestigung von Küchenutensilien.

4 Streifen je 10 cm x 1,9 cm.
99015 ³⁰ **4,89**
GP* 12,22 / 1 m

Textilklebebänder



3M®

4,95

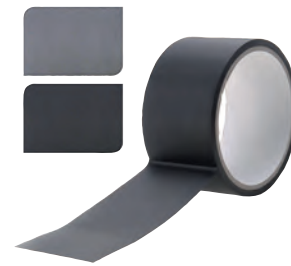
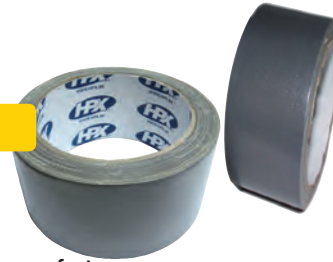

4 Years
REIMO
EXPERTEN
TIPP



Gewebeband, faserverstärkt
für hohe Klebkraft.
48 mm breit. Farblich sortiert.
10 m **990160** 24 **3,49**

Gewebe-Klebeband

Für die Reparatur an ihrem Fahrzeug.

50 mm breit. Silber
50 m **990163** **8,30**
GP* 0,17/1 m

- Selbstklebend & wasserfest
 - Temperaturbeständig von -20°C bis +90°C
 - Für Innen und Außen
- Hohe Klebkraft.**

Sehr stark, einfach abzureißen.
10 m lang, 50 mm breit.

silber **500383** 1 **4,95** GP* 0,49 / 1 m
schwarz **500384** 1 **4,95** GP* 0,49 / 1 m

Klebebänder zur Abdichtung

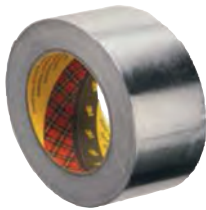

Klebeband aus Weichaluminium

Für die Abdichtung und Isolation.
Temperaturbeständig von -25 bis +70°C. 100 mm breit.

50 m **99017** **27,90**
GP* 0,56 / 1 m

4 Years
REIMO
EXPERTEN
TIPP



Hochleistungs-Dichtband

Einseitiges Acrylic Foam-Klebedichtband für Innen- und Außenbereich für Dachrinnen, Dachhauben allgemeine Abdichtarbeiten.
38 mm breit.

1,5 m **99011** **10,-**
GP* 6,67 / 1 m

7,70



Allzweck-Klebeband

Universal Qualität, transparent, UV stabil, robust
48 mm breit

25 m **99018** **7,70**
GP* 0,31 / 1 m

Doppelseitiges Klebebänder

- Hohe Klebkraft
- Kleinere Reparaturen schnell erledigt



Doppelseitiges Klebeband

mit hoher Klebkraft von beiden Seiten. 50 mm breit.

10 m **99002** 36 **15,50**
GP* 1,55 / 1 m

Bis 10 kg/ m
belastbar

Ultrastarkes Montageband

Sichere und schnelle Befestigung im Innen- und Außenbereich.
Beidseitig klebend. Hält auf Metall, Glas, Keramik, Fliesen und den meisten Kunststoffen. 19 mm breit.

5 m **99010** **12,99**
GP* 2,60 / 1 m



Bis 3,3 kg/ m
belastbar

Montageband

Starkes wiederlösbares Klebeband für innen & außen aus reinem Acrylatklebstoff. Dicke: 0,8 mm. Schnelle, sichere und unsichtbare Befestigung. Ersetzt Schrauben, Nieten und Nägel. Für Innen- und Außenbereich. Gute UV-Beständigkeit. Temperaturbeständig: -40°C bis +80°C. Wasserfest. 19 mm breit.

5 m **99008** 1 **13,-**
GP* 2,60 / 1 m



2,99

Verpackungsklebeband

50 mm breit.
66 m **99019** **2,99**
GP* 0,05 / 1 m

4 Years
JUBEL-Preis
1,79

Isolierband-Sortiment

Mit 4 Rollen, schwarz, weiß, rot, gelb.
23 mm breit

je 4 m **990162** 24 **1,79**
GP* 0,45 / 1 m



4er Pack

Profi-Reinigungsprodukte für Reisemobil, Caravan & Boot

Reinigen:



Citrus Shampoo & Wachs

Starker, konzentrierter Reiniger und Schutz in einem Produkt. Entfernt mühelos hartnäckigen Schmutz, Flecken, Streifen, Ruß, Öl, Salz, Teer und Fett. Erzeugt

gleichzeitig eine schützende Wachs-schicht, die neue Schmutzablagerung verhindert und der Oberfläche Glanz verleiht.

Inhalt 500 ml
Für DE, GB, DK **616200** € 13,50
Für ES, IT, FR **616201** € 13,50
Für FI, SE, NO **616202** € 13,50
GP* 27,00/1 Liter



Ultimate Xtreme Clean

Das ultimative Reinigungsmittel für jeden Zweck und jede Oberfläche. Entfernt selbst hartnäckigen Schmutz und Schmierflecken, auch auf schwer zu reinigenden, porösen Oberflächen.

Phosphatfrei, unschädlich am oder auf dem Wasser. Zur Reinigung von Glasfaser, Vinyl, Kunststoff, Metall und sogar Schlauchbooten.

Inhalt 650 ml
Für DE, GB, DK **616190** € 15,95
Für ES, IT, FR **616191** € 15,95
Für FI, SE, NO **616192** € 15,95
GP* 24,54/1 Liter



Schwarze Streifen Entferner

Beseitigt schwarze Streifen. Schnelle und einfache Reinigung. Schlieren und Verschmutzung durch Regenwasser werden entfernt.

Inhalt 650 ml
Für DE, GB, DK **61603** € 16,95
Für ES, IT, FR **616031** € 16,95
Für FI, SE, NO **616032** € 16,95
GP* 26,08/1 Liter



Vorzelt und Markisenreiniger

Spezieller Reiniger für Vorzelte und Markisen. Entfernt Schmutz und Flecken. Frisch verblasste Farben werden auf.

Inhalt 650 ml
Für DE, GB, DK **61604** € 16,95
Für ES, IT, FR **616041** € 16,95
Für FI, SE, NO **616042** € 16,95
GP* 26,08/1 Liter

Polieren und Schützen:



Premium Reiniger und Wachs mit PTEF

Reinigung und Pflege für Reisemobil und Caravan. Verleiht Glanz und wertet das Fahrzeug auf. Überzieht die Oberfläche mit einer Schutzschicht.

Ideal nach langer Standzeit. Geeignet für GFK, Aluminium und Metallflächen.

Inhalt 500 ml
Für DE, GB, DK **61606** € 17,99
Für ES, IT, FR **616061** € 17,99
Für FI, SE, NO **616062** € 17,99
GP* 35,98/1 Liter



Premium Oberflächen Versiegelung mit PTEF

Schützt den wertvollen Lack. Überzieht ihn mit einer Schutzschicht und macht ihn widerstands-

fähig. Geeignet für GFK, Aluminium und Metallflächen.

Inhalt 500 ml
Für DE, GB, DK **61607** € 23,99
Für ES, IT, FR **616071** € 23,99
Für FI, SE, NO **616072** € 23,99
GP* 47,98/1 Liter



Premium Spray Wachs mit PTEF

Wachsspray schützt den wertvollen Lack des Caravans und Reisemobils. Für GFK, Aluminium und Metallflächen. Ideal für Wände mit Hammerschlag Effekt.

PTEF überzieht die Oberfläche mit einer Schutzschicht.

Inhalt 650 ml
Für DE, GB, DK **61608** € 16,99
Für ES, IT, FR **616081** € 16,99
Für FI, SE, NO **616082** € 16,99
GP* 26,14/1 Liter



Imprägnierspray mit PTEF

Imprägniert Zelte und Markisen. Macht das Gewebe wasserabweisend. Schützt Material vor Wind und Wetter.

PTEF überzieht die Oberfläche mit einer Schutzschicht.

Inhalt 650 ml
Für DE, GB, DK **61605** € 22,95
Für ES, IT, FR **616051** € 22,95
Für FI, SE, NO **616052** € 22,95
GP* 35,31/1 Liter

Star brite® ist der führende Hersteller von Wachsen, Polituren, Reinigern und mehr in der Schifffahrtsindustrie. Gerade auf Booten werden nur die neuesten Technologien und Zutaten von höchster Qualität verwendet. Das kommt auch der Fahrzeugpflege zugute. Aus diesem Grund sind alle Star brite®-Produkte so gut wie möglich, anstatt „nur gut genug“.

Fensterreinigung und Schutz:



Step 1: Acrylglas-Reinigung und Auffrischung

Zur Reinigung und Auffrischung von Kunststoff-Fenstern. Entfernt leichte Kratzer, verhindert statische Aufladung und Staubanziehung, Reduziert Blindstellen.

Inhalt 500 ml
Für DE, GB, DK **61600** € 12,95
Für ES, IT, FR **616001** € 12,95
Für FI, SE, NO **616002** € 12,95
GP* 51,80/1 Liter



Step 2: Acrylglas Versiegelung

Mit UV-Blocker zum Schutz vor Vergilben und Verstopfung der Kunststoff-Fenster. Glanz und Klarheit bleiben erhalten.

Inhalt 250 ml
Für DE, GB, DK **61601** € 12,95
Für ES, IT, FR **616011** € 12,95
Für FI, SE, NO **616012** € 12,95
GP* 51,80/1 Liter



Regenabweiser für Windschutzscheiben und Fenster

Lässt Wasser einfach abperlen und verbessert die Sicht durch die Windschutzscheibe.

Inhalt 250 ml
Für DE, GB, DK **61602** € 16,95
Für ES, IT, FR **616021** € 16,95
Für FI, SE, NO **616022** € 16,95
GP* 67,80/1 Liter



Vogel- und Spinnkot-Entferner

Beseitigt Spinnen- und Vogelkot schnell und zuverlässig ohne Wachse und Imprägnierungen zu entfernen. Sicher für GFK, Aluminium, Metall, Kunststoff und Textil.

Inhalt 650 ml
 Für DE, GB, DK **616170** 6 **17,95**
 Für ES, IT, FR **616171** 6 **17,95**
 Für FI, SE, NO **616172** 6 **17,95**
GP* 27,62/1 Liter

Teppichreiniger mit PTEF

Löst Schmutz, Öl- und Fettflecken auf. Schäumender Effekt sorgt dafür, dass der Schmutz an die Oberfläche kommt und so ausgewaschen werden kann.

Inhalt 950 ml
 Für DE, GB, DK **616180** 6 **14,99**
 Für ES, IT, FR **616181** 6 **14,99**
 Für FI, SE, NO **616182** 6 **14,99**
GP* 23,06/1 Liter



Sanitärflüssigkeit

Baut Abfallstoffe im Schmutzwassertank und in transportablen Kassetten ab. Hält den Boden sauber. Verhindert blockierte Absperrventile und unangenehme Gerüche im Toilettenraum. Behandelt bis zu 665 Liter Tankinhalt.

Inhalt 650 ml
 Für DE, GB, DK **616100** 6 **19,99**
 Für ES, IT, FR **616101** 6 **19,99**
 Für FI, SE, NO **616102** 6 **19,99**
GP* 19,99/1 Liter



Klosett Reiniger und Schmiermittel

Befreit Toilettenbecken schnell, einfach und ohne Schrubben von Flecken und Kalkablagerungen. Ausgezeichnet für alle Kunststoff- und Porzellantoliettenbecken geeignet. Greift Abdichtungen und Ventile nicht an. Enthält keine starken Chemikalien. Entfernt Gerüche – frisch und sauber.

Inhalt 650 ml
 Für DE, GB, DK **616110** 6 **10,99**
 Für ES, IT, FR **616111** 6 **10,99**
 Für FI, SE, NO **616112** 6 **10,99**
GP* 21,98/1 Liter



StarTron Dieselzusatz

Spart Kraftstoff und stabilisiert Diesel bis zu 2 Jahren. Motoren starten leichter und laufen ruhiger. Reduziert alle Abgase, inkl. Feinstaub, verringert den Rußausstoss. Verringert die Wartungsintervalle des Kraftstoffsystems, eliminiert und beugt Kohlenstoffablagerungen vor. 30 ml StarTron reichen für bis zu 120l.

Inhalt 650 ml
 Für DE, GB, DK **616140** 6 **18,99**
 Für ES, IT, FR **616141** 6 **18,99**
 Für FI, SE, NO **616142** 6 **18,99**
GP* 35,31/1 Liter



Teleskopstiel Ultrarobust – Passend für alle Starbrite Aufsätze

Leichter, aber robuster Teleskopstiel, schwimmt sogar auf Wasser. Dreifach anodisiertes Aluminium für lange Haltbarkeit. 2 rutschfeste Handgriffe 2 Druckknöpfe aus Edelstahl für schnelles Befestigen und Lösen der Aufsätze.

Länge 91-183 cm **61622** 6 **41,40**
 Länge 153-305 cm **61621** 6 **54,40**



Schrubberpad mit Handgriff

Passet auf alle Starbrite®-Stiele mit Einrastsystem in Kombination mit Gelenkstück. Zerkratzt weder GFK, Metall oder lackierte Oberflächen.

61625 6 **9,95**



Bürste Deluxe 20 cm

Mit hochdichten, weichen Fasern, deren Enden speziell gefasert sind, um Wasser und Reinigungsmittel anzuziehen. Ein Gummipuffer schützt die Oberflächen gegen Kratzer und Beschädigungen. Nur für Stiele mit Schnellverschluss geeignet. Bürste mit Holzkörper

61624 6 **46,99**

Bürste mit Kunststoffkörper
61628 6 **23,90**



Frostschutz für Trinkwassersysteme

Schützt PVC- und Kupferleitungen vor frostbedingten Rissen und verhindert die Verschmutzung von (Trink) Wassersystemen. Ideal während dem Winterlager. Schützt vor Rissbildung bis -46°C bei unverdünnter Verwendung. Inhalt 3,8 Liter

DK,S,FIN,N,UK 616091 4 **14,95**
GP* 3,93/1 Liter



Mikrofaser Reinigungs-Handschuh

Weiche, nicht aggressive Mikrofasern zur Verwendung auf Gelcoat und lackierten Flächen. Nass zu verwenden zum Abwaschen, trocken zu verwenden zum Polieren. Maschinenwaschbar.

61636 12 **10,40**



Mikrofaser Wischmopp

Superabsorbierende Mikrofaserstreifen. Passend für Starbrite®-Teleskopstange. Mopp lässt sich zum Auswringen problemlos abnehmen. Kann trocken zum Entfernen von Staub oder nass zum Aufwischen verwendet werden.

61629 6 **27,95**



Flexibles Mikrofaser Pad

Superabsorbierende Mikrofaserstreifen. Gelenkiges Unterteil passt sich den Konturen an. Kein Flattern wie bei Mopps, Tuch lässt sich zum Auswringen problemlos abnehmen und kann auch manuell verwendet werden.

61635 12 **24,99**



Flexibler Schrubber mit weichem Pad

Großes, weiches Schrubberpad, passend für Starbrite®-Stiele mit Einrastsystem. Geschmeidig zu bewegen. Passt sich den Konturen der Oberfläche an.

61634 12 **27,95**

Hinterlässt keine Kratzer auf Glas-, polierten Metall-, Kunststoff- oder Lackoberflächen

Reisemobil und Caravan Reiniger



Berliner Wohnwagen Elixier
Konzentrat zur gründlichen Außen- und Innenreinigung von Wohnmobilen oder Wohnwagen. 25 bis 50 ml auf 1 Liter Wasser geben (je nach Verschmutzung). Bei starker Verschmutzung auch unverdünnt auftragen. Mit viel Wasser abspülen.



500 ml **61428** ²⁰ **8,40**
GP* 16,80 / 1 Liter



Reisemobil & Caravan Reiniger
Effektiver Universalreiniger zur Beseitigung von Straßen- und Umweltschmutz Fett, Öl, Diesel, Insekten u.a.. Für die routinemäßige, regelmäßige Reinigung aller Lack- und Kunststoffoberflächen von Wohnmobilen, Caravan, Booten u.v.m.. Erzeugt streifenfreien strahlenden Glanz und eine verbesserte Wasserabweisung. Schützt vor Wiederanschmutzung.
1000 ml **61466** ¹ **12,90**



Reisemobil & Caravan Grundreiniger
Hochkonzentrierter und sehr effektiver Grundreiniger zur Beseitigung von hartnäckigen Ablagerungen, Straßen- und Umweltschmutz, Fett, Öl, Diesel, Insekten u.a.. Für alle Lack- und Kunststoffoberflächen von Wohnmobilen, Caravan, Booten u.v.m.. Erzeugt streifenfreien Glanz und eine verbesserte Wasserabweisung. Schützt vor Wiederanschmutzung.
1000 ml **61464** ⁴ **12,90**



Wohnwagen Reisemobil-Elixier
Bei extremer Verschmutzung. Ergiebiges Konzentrat, für alle Oberflächen.
1000 ml **61403** ¹² **16,70**



13,60

Caravan-Super-Reiniger
für Kunststoffe, Kunstleder, Gummi, Lack, Metall, bei hartnäckigen Verschmutzungen. Abperleffekt.
500 ml **61400** ¹ **13,60**
GP* 27,20 / 1 Liter



Reisemobil & Caravan Reiniger
Entfernt auch hartnäckige Verunreinigungen, wie Teer und Ruß. Für alle Lacke und Metalle. Kein Acrylglas.
500 ml **61460** ⁶ **12,70**
GP* 25,40 / 1 Liter



- Schnelle & professionelle Schaumreinigung
- Mit Nano-Effekt
- Lackschonend
- Biologisch abbaubar

Shampoo Konzentrat
500 ml **61388** ¹ **10,96**
GP* 21,92 / 1 Liter



Felgenreiniger



Multiman Felgenreiniger
Schonender Reiniger für alle Leichtmetallfelgen. Entfernt starke Verunreinigungen aus Bremsstaub und Straßenschmutz. Mit Korrosionsschutz.
500 ml **61369** ¹ **14,95**
GP* 29,90 / 1 Liter
1000 ml **61370** ¹ **22,75**



Mellerud Felgenreiniger
Für Stahl- und Leichtmetallfelgen, mit Aktivschaumformel. Entfernt mühelos selbst hartnäckigste Verschmutzungen wie eingebrannten Bremsstaub, Öl- und Gummirückstände sowie sonstigen Straßenschmutz.
500 ml **61371** ⁶ **10,30**
GP* 20,60 / 1 Liter



Polierstein Boot & Caravan

Reinigt, poliert und versiegelt in einem Arbeitsgang alle Oberflächen. Inkl. Schwamm
500 g **61459** ⁶ **17,25**
GP* 34,50 / 1 kg

GP* = Grundpreis pro angegebener Einheit

Regenstreifen-Entferner



Achtung

Intensives Reinigungskonzentrat
Für stärkere Verschmutzungen.
Reinigt porontief.
500 ml **61374** 1 **12,95**
1000 ml **61375** 1 **22,95**
GP* 22,95 / 1 Liter

Regenstreifen Entferner

Entfernt kraftvoll und gründlich hartnäckige Verunreinigungen. Besonders geeignet zur Beseitigung von Regenstreifen, löst aber auch tiefwirksam Fett, Öl, Diesel, Politureste, Insekten sowie Straßen- und Umweltschmutz auf Glatte-, Hammercoat- und Gelcoatoberflächen von Wohnwagen, Wohnmobilen, Booten u.v.m.. Gebrauchsfertig. 500 ml
61376 1 **9,90**
GP* 19,80 / 1 Liter



Achtung

Regenstreifen Entferner
Reinigt stark verschmutzte Flächen. Für alle Materialien insbesondere auch GfK, Metall und Lack. Gebrauchsfertig. 500 ml
61401 1 **13,20**
GP* 26,40 / 1 Liter



Gefahr

RegenstreifenEx
Spezialreiniger mit Tiefenwirkung für Caravan und Boot. Der kraftvolle, umweltverträgliche Reiniger für stärkste Verschmutzungen entfernt Regenstreifen, Öl, Fett und Teer, Straßen- und Umweltschmutz auf Glatte-, Hammerschlagblech und Gelcoat.
500 ml **613301** 6 **9,95**
GP* 19,90 / 1 Liter
Verdünnbares Konzentrat.
1000 ml **61330** 6 **19,95**

Lackpflege



①

① Mellerud Versiegelung
Für alle Lack-, Metall und Kunststoffoberflächen von Wohnmobilen, Caravan, Campingbussen, Booten u.v.m.. Auch für strukturierte Oberflächen (z.B. Hammer- Gelcoat, GfK und Stukoblech), für Acryl und Plexiglasscheiben und Felgen. 1000 ml
61300 4 **19,90**



②



③

Gefahr

② NanoTec Siegelpolish
Lackpflege mit Nanotechnologie. Politur, Pflege und Oberflächenversiegelung in einem Arbeitsgang. 1000 ml
613292 6 **27,90**
③ Premium Polish mit Teflon®
Reinigt, poliert und versiegelt in einem Arbeitsgang durch hochwertige Wachs- und PTFE. Mit UV-Schutz, für hochglänzende, schützende Oberfläche. 500 ml
614061 6 **21,40**
GP* 42,80 / 1 Liter



④

Gefahr

④ Premium Hard Wax
Mit Teflon Surface Protector. Hochglanzversiegelung mit UV-Schutz gegen Verblassen. 500 ml
61448 6 **20,40**
GP* 40,80 / 1 Liter
⑤ Rubbing Schleifpolitur
Ohne Silikon. Entfernt Schmutz und kleine Kratzer. Zum Aufpolieren matter Flächen. 500 ml
61454 6 **16,90**
GP* 33,80 / 1 Liter



⑤

Gefahr



⑥

⑥ Shampoo und Wax - 2 in 1
Zur gründlichen, lackschonenden und pflegenden Reinigung. Reinigt lackierte Oberflächen und verleiht Glanz und Schutz mit Carnaubawachs. 1000 ml
613295 10 **24,95**
⑦ Schleifpolitur
Mit feinen Schleifpartikeln entfernt hartnäckigen Schmutz. Bewirkt neuen Glanz für verwitterte Kunststoff-Flächen. 500 ml
61449 6 **16,90**
GP* 33,80 / 1 Liter



⑦

Kunststoff-Reiniger/Badreiniger



①

Achtung

②

Achtung

① Powergel Sanitärreiniger
In Pumpflasche. 500 ml
GP* 16,80 / 1 Liter **66395** 1 **8,40**
② Kunststoffreiniger
Aktivschaum für Innen und Außen. Entfernt Kalkflecken für Glanz und Hygiene. 500 ml
GP* 12,80 / 1 Liter **61426** 9 **6,40**
③ Leistungsstarker Kunststoffreiniger
1000 ml
61470 12 **14,95**



④

④ Waschbecken & Kunststoff Reiniger
Versiegelt und reinigt alle Kunststoffe wie z.B. GfK, Gelcoat, ABS, PU, PVC etc. Speziell, Waschbecken und Tische, Küchenarbeitsplatten, Verkleidungen im Innenbereich, Schränke etc.. Frischt verblichene Farben wieder auf. Entfernt kleine Kratzer, matte Stellen und Verfärbungen. 250 ml
61439 6 **12,85**
GP* 51,40 / 1 Liter



①

Achtung

②

Achtung

Spezial Entferner
① Harz, Graffiti und Klebereste Entferner
Entfernt klebrige Rückstände von Aufklebern, Beschriftungen und Graffiti. Auch für alle Gewebearten geeignet. 200 ml
GP* 56,00 / 1 Liter **61451** 12 **11,20**
② Insekten- & Baumharzentferner
Mit Antistatik-Effekt. Hocheffektiv. Materialschonend und Umweltverträglich. 500 ml
GP* 21,90 / 1 Liter **61385** 1 **10,95**



Solarmodul-Reiniger
Verhindert schnelle Neuverschmutzung mit ABERLEFFEKT. Entfernt hochwirksam hartnäckige Ablagerungen und Verschmutzungen auf Solaranlagen (diese können den Wirkungsgrad der Anlage reduzieren). Mit ABERLEFFEKT, verhindert schnelle Neuverschmutzung.
GP* 27,40 / 1 Liter **61465** 6 **13,70**

Innenraum Reiniger



Anti Spinnen Spray

Vertreibt schnell und zuverlässig alle Spinnen und Verwandte. Durch natürliche Duftstoffe wird die Neuan siedlung über lange Zeit verhindert. Einfach einsprühen und wirken lassen.

500 ml **61441**⁶ **16,50**
GP* 33,00 / 1 Liter



Polster Reiniger

Für Polster, Fahrzeughimmel und textile Seitenverkleidungen in Autos, Caravan, Wohnmobil, u.ä. Für natürliche und synthetische Fasern wie Leinen, Baumwolle, Polyacryl, Polyester und PVC-Gewebe.

500 ml **61309**¹ **8,90**
GP* 17,80 / 1 Liter



Fleck-weg-Zauberschwamm

Reinigt nur mit Wasser ohne Reinigungsmittel. Entfernt alle hartnäckigen Verschmutzungen wie z.B. Regenstreifen, Kalk, Flugrost, Stift-Markierungen, Tee- und Kaffeeränder. Ideal für alle Kunststoff- und Metalloberflächen.

4 Stück **61499**¹ **9,60**



Teppich & Polster Reiniger

Entfernt gründlich Flecken aus allen Stoffen und Teppichen. Einfach aufsprühen, trocknen lassen und absaugen.

500 ml **61452**⁶ **13,50**
GP* 27,00 / 1 Liter



14,90

Gummi-Pflege

Zur Reinigung von Gummioberflächen, auch als Cockpitreiniger.

250 ml **61455**⁶ **14,90**
GP* 59,60 / 1 Liter



- Hochwertige Pflegemilch mit UV-beständiger Schutzschicht
- Mit Aloe Vera-Extrakt
- Macht Leder geschmeidig und widerstandsfähig
- Antistatik-Effekt
- Gut hautverträgliche Cockpit- und Lederpflege PREMIUM

500 ml **61387**¹ **14,35**
GP* 28,70 / 1 Liter



Reiniger für Grill, Herd und Spüle



- Leichtes Entfernen von Schmutz und Fett
- Auch für Kontaktgrillplatten geeignet

Cleaning Block

Die passende Ergänzung zu Ihrem Reinigungsmittel. Mit praktischem Griff für saubere Reinigung. Aus 100% umweltfreundlichem Glaspulver.

96021¹² **21,50**



21,50

Grillreiniger

Beseitigt Schmutz schnell und effektiv. Löst selbst hartnäckige Verschmutzungen.

500 ml **70680**¹² **12,95**
GP* 25,90 / 1 Liter



Achtung

5,90

Applaus – hochwertiger Universalreiniger

Fettlösendes Universalreinigungsmittel. Flüssig, wenig schäumend, leicht parfümiert. Zum Geschirrspülen und für die Handwäsche. Funktioniert auch mit Salzwasser.

1000ml **96068**¹² **5,90**



Cadac Cleaner

zum Reinigen von allen schwarz emaillierten Teilen (nicht für teflonbeschichtete Oberflächen!)

400 ml **914443**¹² **3,95**
GP* 9,88 / 1 Liter



Gefahr



Handreiniger ohne Wasser kraftvolles Gel zur Handreinigung ohne Wasser, reinigt und desinfiziert. Trocknet schnell und hält die Haut frisch und weich 5ml genügen für eine komplette Handreinigung.

150 ml **96071**¹² **5,90**
GP* 39,33 / 1 Liter





Komplettsset zur Pflege und Reinigung mycleanhome

Pflegeset für Reisemobile und Caravans. Lieferumfang:
2x 500 ml Intensivreiniger
1x 250 ml Acrylgasreiniger
1x 100 ml Gummipflege
2x Reinigungstuch

61467 1 19,95



4 Years
JUBEL-PREIS
19,95

mycleanhome Einzel-Produkte

- ① 500 ml Intensivreiniger
61480 1 9,95
GP* 19,90/ 1 Liter
- ② 250 ml Acrylgasreiniger
61481 1 7,95
GP* 31,80/ 1 Liter
- ③ 100 ml Gummipflege
61482 1 7,95
GP* 79,50/ 1 Liter



mycleantank

④ 1000 ml Tankreiniger
61483 1 12,90



CARAVANING
Testurteil / Ausgabe 05/2019
TESTSIEGER
Sehr empfehlenswert
easydriver / REICH
easydriver mycleantank

Gleit- und Pflegesprays



4 Years
REIMO
EXPERTEN
TIPP

Dichtungs-Pflegemittel

für Gummi, Schösser, Scharniere, Fahrräder.

200 ml **61425** 12 5,75
GP* 28,75 / 1 Liter



Gefahr

Silikonspray

Nicht fettend, ideal für die Anwendung außen, wasserabweisend. Zum Gängighalten aller beweglichen Teile, wie Reißverschlüsse und Nuten.

300 ml **61461** 12 11,20
GP* 37,33 / 1 Liter



Gefahr

Reißverschluss-/Kedereinzugspray

Reißverschlüsse leichtgängig machen oder das Einziehen von Kedern (Vorzelten) zu erleichtern. Verhindert Quietschen von beweglichen Teilen. Macht festsitzende Teile wieder gängig.

200 ml **61450** 12 10,20
GP* 51,00 / 1 Liter



Mit Teflon



Gefahr

Gleitspray mit Teflon

Für Reißverschlüsse und alles was quietscht.

300 ml **96038** 12 13,20
GP* 44,00 / 1 Liter



5,95



Gefahr

Silikonspray

Für leichteren Lauf von Reißverschlüssen, zum Schutz von Kunststoff- und Gummiteilen.

300 ml **29421** 12 5,95
GP* 19,83 / 1 Liter



①



Achtung



②



Gefahr



Gefahr



① Allzweck Reiniger mit Salmiak

Kraftvolles Allzweckreiniger-Konzentrat mit Salmiak zur porentiefen und schonenden Reinigung. Müheloses Entfernen von Schmutz, Fett- und Ölrückständen auf allen Oberflächen, drinnen und draußen. 1000 ml **66398** 6 12,20

② Orangen Intensiv Reiniger

Der Intensivreiniger mit der Kraft der Orange. Umweltschonend und angenehm im Geruch. Entfernt Regenstreifen, hartnäckige Verschmutzungen, Fett und viele andere Flecken. Einfach aufsprühen, einwirken lassen und abwischen. 500 ml **66397** 6 12,20
GP* 24,40 / 1 Liter



Zelt und Markisen Reiniger

Zelt, Markisen und Gewebe Reiniger



8,95

PVC Reiniger

zur Reinigung von Markisentüchern.
Praktische Pumpsprühflasche.
500 ml **E6100** ²⁴ **8,95**
GP* 17,90 / 1 Liter



Achtung



Markisenreiniger

Für Natur- und Synthetikgewebe.
1000 ml **61417** ¹ **19,30**



Markisen & Vorzelt Reiniger

Beseitigt Schmutz, Vogeldreck und Verunreinigungen auf Vorzelten, Markisen, Sonnenschirmen und Dächern. Entfernt Verfleckungen und Beläge auf natürlichen und synthetischen Fasern wie Leinen, Baumwolle, Polyacryl, Polyester und PVC-Gewebe.
Ideal zur Grundreinigung vor dem Winterlager.
1000 ml **61429** ¹ **6,95**



Gefahr

Schimmel-Entferner

Entfernt gründlich und selbsttätig Schimmel und Stockflecken von Geweben aller Art. Beseitigt gleichzeitig muffigen Geruch und schützt vor Neubefall.

500 ml **61440** ⁶ **12,89**
GP* 25,78 / 1 Liter

Markisen und Vorzelt Imprägnierung



Markisen & Vorzelt Imprägnierung

Schützt Vorzelte, Markisen, Sonnenschirme und Dächer aus natürlichen und synthetischen Stoffen wie Leinen, Baumwolle und Polyacryl, Polyester und PVC-Gewebe vor Witterungseinflüssen. Macht schmutz- und feuchtigkeitsabweisend, verhindert die Bildung von Stockflecken und Grünbelägen. Zur Auffrischung der Imprägnierung nach der Reinigung.
500 ml **61430** ¹ **8,95**
GP* 17,90 / 1 Liter



① Imprägnier Konzentrat

4-fach Imprägnierkonzentrat für alle Verdecke, Sonnensegel, Markisen, Zelte, Sonnenschirme und ähnliche Stoffe. Einfach mit vierfacher Menge Wasser verdünnen und den Stoff imprägnieren. Beugt Stockflecken und Schimmel vor. Lösungsmittelfrei.
1000 ml **61445** ⁶ **26,50**

② Zelt-Reiniger und Imprägnierer

Auch für Sonnenschirme und Kleidung; atmungsaktiv. Gegen elektrostatische Aufladung.
1000 ml **61409** ⁶ **22,45**



Gefahr

Schimmelentferner



Gefahr



- Entfernt Schimmelflecken bei Berührung mit der Oberfläche
- Einfach nur aufsprühen
- Zur Anwendung bei Dachhimmeln, Vinylabdeckungen, Kissen, Bädern etc.
- Erzielt verblüffende Resultate innerhalb von Minuten
- Unbenklich für alle Oberflächen
- Schwächt weder Gewebe, noch Garne

650 ml **616092** ⁶ **15,99**
GP* 24,60 / 1 l

GP* = Grundpreis pro angegebener Einheit

7,50

Nahtdicht

Versiegelt wasserabweisend und wetterbeständig, macht undichte Nähte in Zelten, Markisen, Planen oder Bekleidung wieder wasserdicht. Strapazierfähig, mit langer Wirkung
100 ml **61446** ⁶ **7,70**
GP* 77,00 / 1 Liter



Gefahr



Nahtdicht mit Pinsel

Gebrauchsfertiger Nahtdichter in der praktischen Pinseldose. Versiegelt alle Nähte und macht undichte Nähte wieder wasserdicht.
100 ml **61447** ⁶ **13,25**
GP* 132,50 / 1 Liter

Fensterpflege und Reinigung

Acrylglas Kratzer Entferner

Entfernt Kratzer aus Acrylglas oder Polycarbonat, macht stumpfe Scheiben wieder durchsichtig. Entfernt hartnäckige Flecken und Verfärbungen. Mit Langzeitschutz gegen Schmutz und Rissbildung. Lässt Regen abperlen.

250 ml **61443** ⁶ **14,70**
GP* 58,80 / 1 Liter



Acrylglas Pflege

Entfernt besonders schonend Verschmutzungen aller Art von Acrylglas oder Polycarbonat, macht stumpfe Scheiben wieder glatt. Verhindert Spannungsrisse. Pumpsprühflasche

500 ml **61444** ⁶ **12,70**
GP* 25,40 / 1 Liter



① Acrylglas-Finish

Sanfte Pflege für Acrylglas-scheiben an Wohnwagen, Wohnmobil und Boot.

500 ml **613298** ¹⁸ **9,95**
GP* 19,90 / 1 Liter



Achtung

② Acrylglas-Finish

Reinigt schlierenfrei und verleiht den behandelten Oberflächen eine anti-statische Wirkung, wodurch Verschmutzung verhindert wird.

1000 ml **613297** ¹⁰ **14,95**



Achtung

Quixx Polierpaste für Acrylglas

- Entfernt zuverlässig Kratzer in Wohnwagen- bzw. Wohnmobilfenstern
- Geeignet für unbeschichtete Acryl-Teile an Reisemobil, Caravan, Booten, Flugzeugen
- Ungiftig, geruchsneutral, wasserlöslich
- Für Poliermaschinen geeignet

Lieferumfang: 50 g Polierpaste und 1 Schleifstein für tiefe Kratzer.

38051 ⁶ **11,95**
GP* 239,00 / 1 kg



AcrylRein 500

Klare Sicht und neuer Glanz für Kunststoffscheiben. Straßen- und Umweltschmutz auf Kunststoffscheiben von Wohnmobil und Wohnwagen, werden wirksam und doch schonend entfernt, ebenso Ruß, Fett und Schlieren. Pumpsprühflasche

500 ml **61498** ¹ **16,75**
GP* 33,50 / 1 Liter



Achtung

Reinigung und Politur für Acrylglas



① Politur

Entfernt Blindstellen und kleine Kratzer von Acrylglas-scheiben.

Tube. 75 ml **96035** ¹⁰ **15,-**
GP* 200,00 / 1 Liter

② Acrylglas-Reiniger, antistatisch

Keine Spannungsrisse.

Sprühflasche 250 ml **96039** ²⁴ **7,70**
GP* 30,80 / 1 Liter



Gefahr



Gefahr



Gefahr

Acrylglas Reinigungsset

- Entfernt alle Arten von Schmutz und Staub sowie leichte Kratzer
- Verhindert statische Aufladung und Staubeinziehung
- Entfernt Blindstellen

Lieferumfang: 75 ml Politur, 250 ml Acrylglasreiniger und ein Spezial-Poliertuch

38053 ¹ **28,-**

Reinigung und Pflege für Profis

Hände-Desinfektionsmittel

- Zum Auftragen auf die Haut
- Zur hygienischen Desinfektion und Reinigung
- Praktisch für Werkstatt und Vermietstationen

Wirkstoff: Propan-2-ol, Propan-1-ol, Mecetroniumetilsulfat.

Achtung: Flammpunkt bei 23 °C.

1000 ml **61287** ¹ **25,-**
GP* 25,00 / 1 Liter



Universalreiniger

- Für den Innen- und Außenbereich an Reisemobilen und Caravans
- Geeignet für Kunststoffteile, Lacke und Glas, da lösungsmittelfrei
- Biologisch abbaubar
- Mit Citrus-Duft

10 L Kanister **61471** ¹ **89,90**
GP* 8,99 / 1 Liter



Yachticon Dieselenfterner

Wenn versehentlich der Frischwassertank an der Tankstelle mit Diesel gefüllt wurde. Yachticon Dieselenfterner neutralisiert den Diesel und reinigt den Tank.

10 Liter **61457** ¹ **116,90**
GP* 11,69 / 1 Liter



Gefahr

