

Wasser
& Sanitär

Trenn-Toilette – wassersparend und ohne Chemie

- Wasser sparen - Umwelt schonen
- Sichere Trennung von Feststoffen und Flüssigkeiten
- Feststoffbehälter mit Deckel und 7,5 Liter Volumen
- Flüssigkeitsbehälter mit Kappe und 8 Liter Volumen
- Klare Formgebung für leichte Reinigung
- Bis zu 200 kg belastbar



Trenn-Toilette

Beinhaltet die TOP-Unit und die BOTTOM-Unit inklusive Feststoff- und Flüssigkeitsbehälter.

660510 1 399,-

Starter-Set:

Beinhaltet 2 biologisch abbaubare WC-Rollen, 1 duftende Urinalmatte, 1 Feststoffbehälter (auch zum Lagern des Streus), Kaffeestreu, Schaufel und 2 kompostierbare Müllbeutel. 660511 1 29,99

Kein Wasserverbrauch
Keine chemischen Zusätze



Mobiles Duschen.....	726 – 727	Frischwasserzubehör.....	754 – 757
Wasserkarister & Zubehör.....	728 – 729	Abwasser-/Tankentleerung.....	758 – 761
Kanisterwasseranlagen.....	730	Waschbecken & Duschwannen.....	762 – 765
Faltkanister.....	731	Badeinrichtungen & Zubehör.....	766 – 770
Mobile Wassertanks.....	732 – 733	Wasserhähne & Mischbatterien.....	771 – 781
Wassertanks.....	734 – 736	Tragbare Toiletten.....	782 – 784
Wasserfüllstands-Anzeigen.....	737	Toilettenchemie.....	785 – 789
Wasserpflge/-entkeimung.....	738 – 742	Cassettentoiletten.....	790 – 791
Wasserfilter.....	743 – 744	Drehbare Cassettentoiletten.....	792 – 793
Serviceklappen.....	745 – 746	Tankentlüftung.....	794 – 795
Einfüllstutzen & Zubehör.....	747	Thetford Ersatzteile.....	796 – 798
Wasserpumpen & Zubehör.....	748 – 752	Ver-/Entsorgungs-Stationen.....	799
Schläuche & Schellen.....	753		

Mobil-Duschen, Wasser nachfüllen

NEW 2020



Camp4
OUTDOOR FASCINATION

34,90

Externer Akku mit Schalter zum ein- und ausschalten

Camping-Duschset mit schlanker Akku-Tauchpumpe

Die schlanke Akku-Pumpe passt durch viele Kanisteröffnungen. Sie wird an einem separaten Schalter, der sich am externen Akku befindet, ein- und ausgeschaltet. Der Akku hält für ca. 45-60 Minuten Duschvergnügen und kann per USB-Kabel geladen werden.

Dank des 180 cm langen Duschschauch ist die Dusche auch für große Personen geeignet. Förderleistung: 2,2 l/min. Akku mit 2200 mA.

Ladezeit ca. 2-5 h. Inkl. USB-Kabel, Saugnapfhalterung

60120 ¹² 34,90



34,99

Akku-Duschset mit Tauchpumpe

Camp4
OUTDOOR FASCINATION

Kein Stromanschluss notwendig. Die Pumpe wird in einen wassergefülltes Gefäß gelegt und eingeschaltet. Der Akku hält bis zu 60 Minuten.

Duschkopf inkl. Aufhängung mit Saugnapf oder Haken. Förderleistung: 2,5 l/min. Schlauchlänge ca. 180 cm.

60 cm Ladekabel mit USB-Stecker zum Laden an jedem Ladegerät mit 5 Volt USB-Ausgang. 60122 ¹ 34,99

Aufhängehaken Halter mit Saugnapf USB-Ladekabel



Camp4
OUTDOOR FASCINATION

praktische Transporttasche

12V

12 Volt Mobildusch-Set

Wird über den Zigarettenanzünder betrieben. Kabel 5 m lang. Mit Ein- / Ausschalter. Saugnapf zur Wandbefestigung, 12 V Wasserpumpe und 2 m Verbindungsschlauch zur Dusche. Inkl. Transportbeutel (PVC)

64136 ¹⁰ 24,90



Rinsekit – Leicht zu tragende Outdoor Dusche

- Sprüht für bis zu 2-3 Minuten*
- Hält bis zu 7,5 Liter heißes oder kaltes Wasser
- Sprühkopf mit 7 verschiedenen Sprühvarianten
- KEIN PUMPEN, KEINE BATTERIEN

Das revolutionäre RINSEKIT® ist eine tragbare, mit Wasserdruck betriebene Dusche, wie ein Gartenschlauch am Strand oder beim Wandern. Ohne elektrische Pumpe oder Batterie lässt es sich in nur 30 Sekunden über den Wasserhahn befüllen und speichert dabei den Druck der Wasserleitung, um mit diesem einen 2- bis 3-minütigen Wasserstrahl zu erzeugen.

Maße: 42 x 36 x 30 cm, Gewicht leer ca. 4,1 kg

① Rinsekit mit Steckverbindung Wasserhahn 60197 ¹ 99,-
 ② Warmwasseradapter 60198 ¹ 14,-
 ③ Field Fill Kit, für unterwegs zum Nachfüllen 60199 ¹ 44,-

*Die Sprühdauern können je nach Wasserdruck (psi) und der Einstellung der Schlauchdüse variieren.

Wasserschläuche und Zubehör



Camp4
OUTDOOR FASCINATION

Große Länge: bis zu 22,5 m

Sprühkopf 7-fach verstellbar

Flex-Schlauch

Ausdehnbarer Wasserschlauch, der sich bei Wasserfüllung von alleine von 7,5 m bis zu 22,5 m ausdehnt. Nach Gebrauch zieht er sich wieder zusammen. Mit 7-fach Sprühpistole und Hahnanschluss (für 3/4" und 1"). Gewicht 550 g. Material: Thermoplastischer Elastomer mit Gewebehülle.

65401 ⁶ 19,90



Camp4
OUTDOOR FASCINATION

Robby Schlauchkassette

Profilschlauch mit ca. 15 m Schlauchlänge. Wasser - Marsch auch bei aufgerolltem Schlauch (der Schlauch muss nicht ganz ausgerollt werden). Mit 3/4" Anschluss für Wasserhähne mit Schraubanschluss.

65421 ⁶ 29,99



Camp4
OUTDOOR FASCINATION

Jim Schlauchtrommel

Länge ca. 18 m. Schlauchdurchmesser: 1/2". Schlauchtrommel aus Stahl, Gewicht 3,8 kg. Mit 3/4" Schraubanschluss für Wasserhahn.

65420 ² 22,99



Wasserhahn Adapter
für Wasserhähne bis 20 mm Durchmesser. Arretierung mit Schlauchklemme.
65425 ¹⁴⁴ 4,90

Anschlussadapter
für runde Wasserhähne mit 15 - 25 mm Durchmesser. Ohne Gewinde.
65406 ¹⁶ 6,50

Spritzdüse
65427 ²⁴ 1,99

Duschen für Camper und Minicamper



Duschen im Freien mit Reiseduschen



13,99

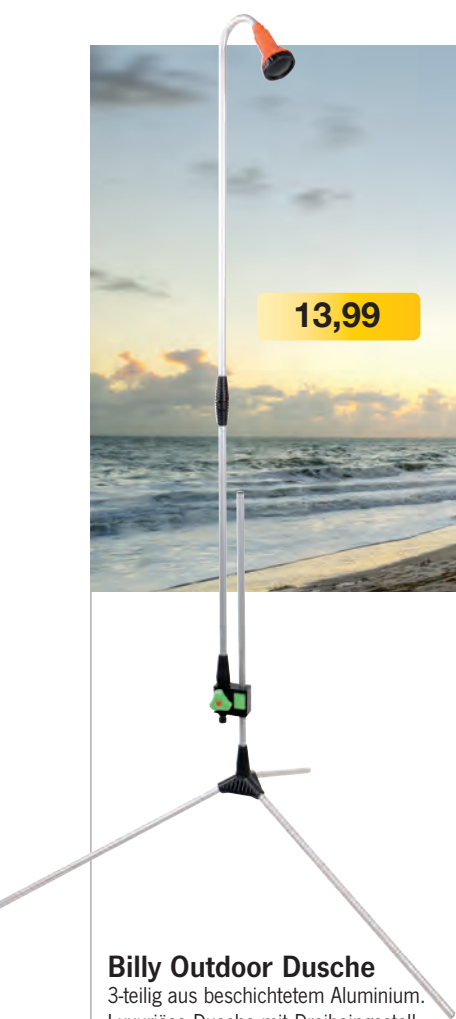

Billy Outdoor Dusche

3-teilig aus beschichtetem Aluminium. Luxuriöse Dusche mit Dreibein Gestell, höhenverstellbar bis 225 cm, daher auch für große Personen geeignet. Mit Absperrhahn und Bajonettanschluss für handelsübliche Stecksysteme.

65440 12 13,99



12 Liter Campingdusche mit Fußpumpe

Portable Campingdusche mit 12 l PVC-Wassertank, Fußpumpe und Duschkopf und Schlauch. (Länge: 195 cm). Inkl. robuster Packtasche. Packmaß ca. 24 x 10 cm.

60057 12 37,90

61,99



Akku-Dusche mit 10 l Falteimer

Akkupumpe mit ca. 50 min Laufzeit bei Vollladung. Akku 2200 mAh. Ladung über USB, auch Batteriebetrieb möglich. Schlauchlänge 180 cm. Inkl. Tasche. Maße: Ø29 cm, H 17 cm

60123 1 61,99



Duschvorhang & Wanne

Der Duschvorhang ist oben und unten geführt. Ø70 cm, H 180 cm. Mit Reißverschluss, Feuchtigkeit kann nicht nach außen dringen. Lieferumfang: Wanne, Vorhang & Montagematerial. Ohne Dusche/Armaturen). 64130 1 305,-

Transporttasche für Reisedusche (ohne Abb.) zum Verstauen & Transportieren 64131 1 36,70



12V

Duschset ohne Kanister

Für alle Kanister mit DIN 96 Öffnung. 12 V, 18 - 24 W, mit Tauchpumpe 12 l/Min. 2 m Spiralschlauch. Verstellbarer Duschkopf. 4 m Spiralkabel mit 12 V Stecker. Im praktischen Transportkoffer. 64139 1 84,90



12V

12 V Dusche & Kanister

Mit Tauchpumpe 12 l/Min., 12 V, ca. 20 W und Abstellbrause mit 2 m Schlauch, 20 l Kanister, 4 m 12V-Kabel. Brause abstellbar, Kanistermaß: 29 x 26 x 39 cm. 64132 1 74,90



SOLARDUSCHE
SOLAR SHOWER
20 Liter/5 Gallons

4 Years
JUBEL-Preis
6,99

20 Liter Solardusche

Tragbare, zusammenlegbare Solar-Dusche. Die Sonne erwärmt in 2-3 Stunden den Wasserinhalt auf ca. 30°C. Verschluss oben und am Duschkopf. Mit Aufhängevorrichtung. 60022 24 6,99

Weithalskanister für die kleine Wasseranlage

Wasserkanister von 10 bis 30 Liter mit grosser Schrauböffnung DIN 96

DIN 96 = Öffnungsdurchmesser 96 mm

Alle Teile dieser Seite entsprechen der neuesten Trinkwasserverordnung



ab 12,90

Weithalskanister DIN 96

Lieferung ohne Verschlussdeckel. Maße: TxBxH.

① 10 Liter	28 x 17 x 30 cm	60010	20	12,90
② 12 Liter	42 x 12 x 26 cm	60028	21	18,90
③ 13 Liter	28 x 17 x 35 cm*	60011	15	13,95
④ 16 Liter	28 x 17 x 41 cm*	60012	15	16,90
⑤ 19 Liter	28 x 17 x 46 cm*	60013	10	18,40

* Mit 3/4" Gewinde für Auslaufhahn.

Weithalskanister DIN 96 mit Verschlussdeckel

Mit 3/4" Gewinde für Auslaufhahn, ungeöffnet.

Lieferung mit Verschlussdeckel DIN 96. Maße: TxBxH

③ 13 Liter	28 x 17 x 35 cm	60098	1	12,30
⑥ 20 Liter	29 x 26 x 40 cm	60097	12	17,99
⑦ 25 Liter	29 x 26 x 47 cm	60048	12	23,40
⑧ 30 Liter	29 x 26 x 54 cm	60049	12	26,95

Universalweithalskanister mit Bügelgriff

Mit Steckdeckel und Weithalsgewinde für Zubehör DIN 96

Mit 3/4" Gewinde für Auslaufhahn. Maße: TxBxH

⑨ 10 Liter	28 x 17 x 28 cm	60032	20	14,90
⑩ 14 Liter	28 x 17 x 40 cm	60033	15	13,90
⑪ 16 Liter	32 x 17 x 38 cm	60034	15	15,70



⑫ Einfüllkanne

10 Liter mit Entlüftungskanal und 2 praktischen Griffen
Weiß 60035 1 22,40

⑬ Praktischer Ausgießer für 60035 mit 3/4"-Anschluss. L 180mm.
600351 1 8,50

ab 12,30

Kanisterzubehör DIN 96

 <p>Ring mit Kappe Verschlussring mit Staubkappe DIN 96 zur Schlauch- und Kabeldurchführung. 60096 1 3,10</p>	 <p>Verschlussdeckel Verschlussring Verschlüsse Deckel mit Dichtung. 600150 250 3,39 Ring für Staubkappen. 60016 250 3,55</p>	 <p>Staubkappe für Verschlussring 60016 mit Schlauch- und Kabeldurchführung. 60017 300 2,10 Dichtungsring 60018 100 1,95</p>	 <p>Staubkappe Spezial mit Schlauchanschlüssen, Kabeldurchführung, Dichtung und Belüftungsventil (Nicht für 60028). 60019 50 8,50</p>	 <p>Staubkappe Spezial Mit Anschlüssen für UniQuick-Stecksystem, Kabeldurchführung, Dichtung und Belüftungsventil (Nicht für 60028). A0820400 1 8,90</p>	 <p>Tankbefüllung Flexible Ausgießer mit Spiralschlauch Länge 30 cm 60025 10 9,99 mit Flextülle L 20 cm, und Belüftungshahn, 60068 5 13,40</p>
 <p>Belüftungshahn Zur Be- / Entlüftung. Einfach die Spitze in den Kanister drücken. 60060 20 6,99</p>	 <p>Auslaufhahn mit 3/4" Gewinde. Für alle mit * gekennzeichneten Kanister. 60061 3 6,60</p>	 <p>Hahnverschluss Deckel mit Verschlusshahn 60026 1 9,90</p>	 <p>Befüllanschlüsse mit Absperrhahn und Flexschlauch L 30 cm. Inkl. Verbinder für Abwasser-schlauchanschluss 19 mm 600681 5 13,90 mit Gardena® Anschlussstück. 60069 10 10,90</p>		

Trinkwasserkanister für spezielle Anwendungen

Combi Frischwasser-Kanister mit integriertem Griff

Flexibles Auslaufrohr, schmutzgeschützt. Inkl. gegen Verlust gesicherte Verschlusskappe. Mit Ausgießer
L: 20 cm (a), mit Ablasshahn (h) Maße: T x B x H in cm.

- | | | | | |
|------------|-------------------------------|--------|--------------|-------|
| ① 5 Liter | 33,0x 15,0 x 25,1 cm (a) | 60073 | ¹ | 13,95 |
| ② 10 Liter | 34,8 x 17,4 x 31,9 cm (a + h) | 60074 | ¹ | 16,90 |
| ③ 15 Liter | 35,2 x 17,5 x 41,8 cm (a + h) | 60078 | ¹ | 18,80 |
| ④ 20 Liter | 41,6x 20,3 x 40,8 cm (a + h) | 60079 | ¹ | 19,90 |
| ⑤ 35 Liter | 41,5 x 24,8 x 53,7 cm (h) | 600791 | ¹ | 28,95 |



Faltbarer Transportwagen bis 35 kg

Tragfähigkeit 35 kg.
Kunststoff mit auszieh-
barem Griff und 2 Rollen.



Maße (HxBxT) ca.:
aufgebaut
41 x 42 x 38 cm,
zusammengeklappt
41 x 42 x 8 cm.

Gew. ca. 2,5 kg

92491 ¹ 25,90



ab 13,95

Alle Teile dieser Seite
entsprechen der neuesten
Trinkwasserverordnung

(a) = Ausgießer

(h) = Ablasshahn



Combi Kanister mit Ausgießer bzw. Auslaufhahn

Kanister ab 5 Liter

DIN 51 = Öffnungsdurchmesser 51 mm
Mit Verschluss und Griff (alle Maße TxBxH)

- | | | | | |
|-------------------------------|-----------------------|-------|---------------|-------|
| ① 5 Liter | 18,5 x 16,5 x 23,5 cm | 60050 | ²⁸ | 7,70 |
| ② 10 Liter | 30 x 22 x 20 cm | 60051 | ²⁰ | 8,70 |
| ③ Hahnverschluss für DIN 51 | | 60053 | ²⁰ | 10,50 |
| ④ Verschlussdeckel für DIN 51 | | 60052 | ²⁰ | 1,30 |

Safari Trinkwasserkanister DIN 51

Sehr robuste Ausführung. Material PE - Kunststoff.
Mit versenkbarem Ausgießer und Entlüftungstopfen.

- | | | | | |
|------------|-----------------|-------|---------------|-------|
| ⑤ 15 Liter | 35 x 17 x 39 cm | 60072 | ¹⁵ | 30,90 |
| ⑥ 23 Liter | 35 x 17 x 52 cm | 60071 | ¹⁰ | 33,95 |

Weithalskanister Öffnungsdurchmesser 90 mm

- | | | | | |
|----------------------------------|-----------------------|-------|--------------|-------|
| ⑦ 10 Liter | 15,4 x 30,2 x 39,7 cm | 60297 | ⁵ | 31,95 |
| ⑧ 22 Liter | 18 x 37 x 47,5 cm | 60298 | ³ | 47,85 |
| ⑨ Ablasshahn Breitgewinde 2,2 cm | | 60296 | ⁵ | 16,50 |



ab 7,70

UV-BESTÄNDIG

Spezial-Wasserkanister mit Öffnung 96 mm

Weithalskanister mit Deckeldepot

mit Deckelsicherung an der Seite und mit integriertem
Tragegriff. Maße (TxBxH) 27 x 14 x 35 cm

- | | | | |
|-----------------------------|--------|---------------|-------|
| ① 10 Liter ohne Auslaufhahn | 600101 | ²⁰ | 19,50 |
| ② 10 Liter mit Auslaufhahn | 600102 | ¹ | 26,90 |

Weithalskanister mit Befestigungsriemen

mit integriertem Tragegriff, Aussparung in der Mitte des Kanisters zur Befestigung im Fahrzeug. Mit stabilem Zurring.
Maße: TxBxH

- | | | | | |
|------------|-----------------|--------|--------------|-------|
| ③ 13 Liter | 40 x 12 x 34 cm | 600103 | ¹ | 27,90 |
|------------|-----------------|--------|--------------|-------|

Einfüllkanister mit Griff und Tülle

Drehbarer Griff. Stabiler Ausgießer, Entlüftungshahn.

- | | | | | |
|------------|-----------------|-------|--|-------|
| ④ 16 Liter | 28 x 17 x 42 cm | 60070 | | 29,90 |
|------------|-----------------|-------|--|-------|

Steckdeckel,

Austritt für Schlauch/Pumpenkabel,
3/4" Gewinde passend für 60061. Maße T x B x H

- | | | | | |
|-------------|------------------|-------|---------------|-------|
| ⑤ 13 Liter, | 28x 17 x 40 cm* | 60045 | ¹⁵ | 12,80 |
| ⑥ 15 Liter, | 32 x 17 x 38 cm* | 60046 | ¹⁵ | 14,95 |

* Mit 3/4" Gewinde für Auslaufhahn.

Weithalskanister mit Auslaufhahn

Mit Deckel, Maße: TxBxH

- | | | | | |
|------------|------------------|-------|---------------|-------|
| ⑦ 16 Liter | 32 x 16 x 38 cm. | 60027 | ¹⁵ | 17,99 |
|------------|------------------|-------|---------------|-------|

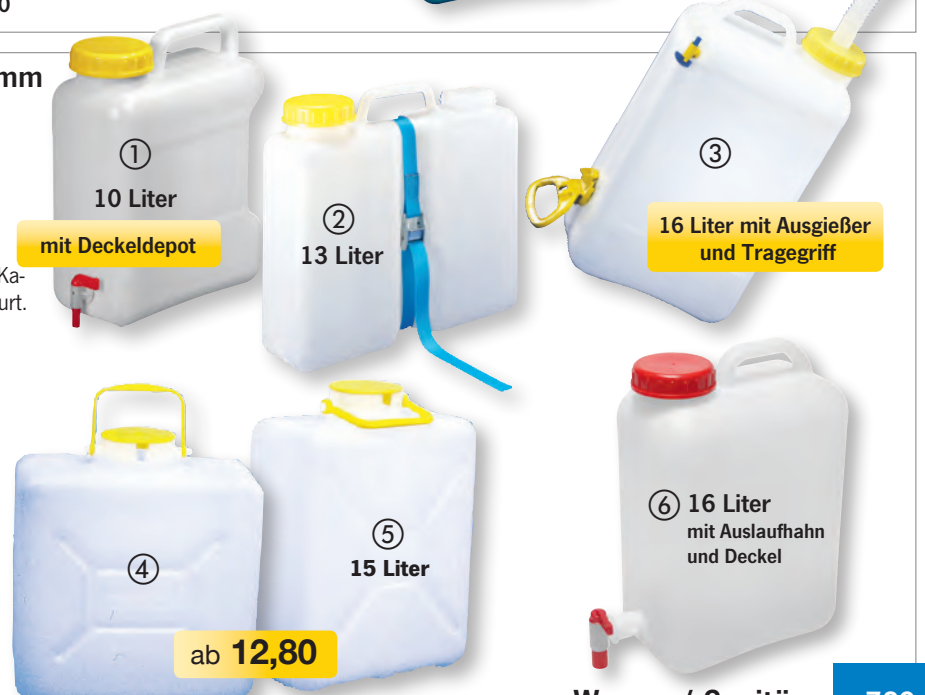

mit Deckeldepot

16 Liter mit Ausgießer
und Tragegriff

ab 12,80

⑥ 16 Liter
mit Auslaufhahn
und Deckel



Kanisterwasseranlage mit 19l Kanister und Schmutzwasserboy - Komplettsset

1 x 19 Liter Kanister (60013), Schmutzwasserboy (60021), Tauchpumpe 12l, Wasserhahn (63002), Frisch- und Abwasserschlauch, Kleinteile und 12V Anschluss.

60000 1 111,50



Küchenteil Kompakt mit 2 x 12l Kanistern und Spülbecken, Maße 37 x 37 cm

2x12 Liter Kanister (60028), Tauchpumpe 12l, Wasserhahn (63000), Spüle 37x37 cm Edelstahl (70120), Frisch- und Abwasserschlauch, Kleinteile und 12V Anschluss.

60007 1 299,-



12V

Wasseranlage Travel-Style – Komplettsset für Fahrzeugausbauten

2 Wasserkanister 12l und 1 Kanister 19l, Kanisterzubehör, Entleerungshahn, Tauchpumpe 15l/min, Wasserhahn in Chrom (630357), 6m Frischwasserschlauch, 2,5m Abwasserschlauch, Schlauchschellen, 12V Sicherung und 10m Kabel, sowie weitere Kleinteile. Ohne Becken.

600031 1 219,-



12V

Leichtes Komplettsset für Indoor und Outdoor

Mit leichtem Kunststoffbecken, Tauchpumpe (62070), Wasserhahn LONDON Chrom/Weiß, Frisch- und Abwasserschlauch mit Verschraubung DIN 96, Kleinteile und 12V Anschluss mit Stecker. Wasserkanister für Frisch und Abwasser gehören nicht zum Lieferumfang. Es passen alle Kanister mit DIN 96.

60099 1 112,95



Küchenteil Cityvan mit 2 x 13l Kanistern und Spülbecken

2 x 13 Liter Kanister (60011), Tauchpumpe 15l, Wasserhahn (63000), Spüle 325x176 mm Edelstahl (70122), Frisch- und Abwasserschlauch, Kleinteile und 12V Anschluss.

60004 1 209,-



12V
230V

Wasserheizstäbe für Kanister

Warmwasser in Kanister / Tank, thermostatisch geregelt. Max. 40° C, keine Verbrühungsgefahr. Einfach nachrüstbar.

- ① 12V/75 Watt 67036 25 117,-
- ② 230V/75 Watt 67037 1 105,99



Schwimmerventil

Zum direkten Anschluss an das öffentliche Wassernetz (max. 6 bar). Schlauchanschluss 90°, 3/8" außen am Tank. Wasserzufuhr schaltet automatisch ab, wenn maximales Niveau erreicht ist. Wiedereinschaltung bei sinkendem Pegel. Ohne Kanister.

60067 2 35,90



Faltkanister, Falteimer, faltbare Spülschüsseln



- | | | | | |
|---|----------|-------|----|-------|
| ① Befüllkanister mit 20cm Auslaufschlauch | 12 Liter | 60047 | 1 | 19,90 |
| ② Faltkanister mit Hahn | 20 Liter | 60020 | 12 | 9,90 |
| ③ Faltkanister quadratisch mit Hahn | 10 Liter | 60076 | 90 | 8,90 |



Faltkanister für Frischwasser

- Handlich zusammenfaltbar
- Mit Tragegriff und Ablaufhahn
- Ersetzt bei Ausfall die eingebaute Wasseranlage
- Aus Kunststoff in Lebensmittelqualität



	10 Liter	60103	30	5,20
	15 Liter	60101	30	7,99



3,5 LITER



5,5 LITER



Faltbare Wasserspender

Praktische Wasserspender für jeden Camping-Urlaub und Zuhause. Kompakt zusammenfaltbar. Mit Zapfhahn und Tragegriff. In 2 Größen.

Farbe: Weiß	3,5 Liter	60110	24	6,99
Farbe: Petrol	5,5 Liter	60111	12	8,99



Faltbarer Wassereimer

Der faltbare Eimer mit 9 Liter Volumen. Der stabile Kunststoffboden und der gepolsterte Tragegriff sorgen für einen hohen Tragekomfort. Maße: Ø ca. 24 cm, Höhe geöffnet: ca. 23 cm, Höhe gefaltet: ca. 3,5 cm, inkl. Aufbewahrungstasche mit Reißverschluss. Farbe: Blau



9 LITER

Farbe: Weiß	9 Liter	600292	24	9,99
-------------	---------	--------	----	------



11,10

Falteimer 9 l

Praktisch und platzsparend, Kunststoff, stabiler Boden. Tragegriff. Aufbewahrungstasche. Maße ca. Ø 24 cm, Höhe 3,5 cm bis 22,5 cm ausziehbar

ca. 9 Liter	600291	1	11,10
-------------	--------	---	-------



14,99

Bine Faltschüssel blau

Mit 2 praktischen Tragegriffen. Zum Transport oder als Spülschüssel verwendbar. Sehr robust, starkes Material. Maße ca. Ø 33, H 18 cm

915004	20	14,99
--------	----	-------



9,99

Kuli Wassertransportbox

Faltbar, ca. 25 Liter, Gepolsteter Tragegriff und Extra-Tragegurt erleichtern den Transport. Ausguss mit Verschlusskappe. Einfüllöffnung verschließbar. Klettverschluss im Tragegurt hilft Verstauen. Maße ca. B 33xT30x33 cm

ca. 25 Liter	915007	20	9,99
--------------	--------	----	------



17,99

Tilly Faltschüssel grau

Ca. 20 Liter. Vielseitig einsetzbar: Zum Waschen, Spülen oder Kleinkinder baden. Traglast bis 20 kg. Material: 100% Ethylen-Vinyl-Acetat. Gewicht: 450 g. Maße ca. B 30xT30xH 17 cm

ca. 20 Liter	915009	30	17,99
--------------	--------	----	-------



Unsere praktischen Vielzweck-Eimer finden sie im Bereich »Haushalt«

Mobile Tanks für Abwasser

251 Abwasser Taxi

100cm Abwasserschlauch. 81 cm langer Transportgriff zum leichten Rangieren. Mit 3/4" Anschluss für Abwasserschlauch. Große Entleerungsöffnung DIN 96.
Maße: 500x335x240 mm.
61182 1 64,95

201 Faltkanister

Faltbar mit Absperrhahn. Ideal, falls unter dem Fahrzeug kein Platz für Abwassertank vorhanden ist. Füllmenge ca. 20 Liter. Mit praktischem 3/4"- Schraubanschluss für gängige Abwasserschläuche.

Transparent

600210 24 11,49



51,10

231 Abwasser-Rolltank

Praktischer Grauwassertank mit neuem und bequemem Abflußverschluss. Passt dank kompakter Maße in fast alle Staufachturen.
Maße: 500 x 330 x 250 mm
61153 1 51,10

241 Abwasser-Rolltank

Mit 2 Schraubverschlüssen DIN 61 und verstellbarem Bügelgriff.
Maße mit eingeschogenem Griff: 595x325x215 mm.

60066 1 49,90



251 Rolltank mit Dusche

25 Liter Service-Wasser-Taxi. Im fest montierten Koffer ist ein Duschset mit 2 m Schlauch unetgebracht. Mit Tauchpumpe 12V, 18l/min, 35 bis 45W. Farbe blau.
Maße: 580x335x240 mm.

61148 1 154,95

351 Frischwasser-Rolltank

- Mit Transportgriff
- PVC-Bereifung
- 2 Schraubverschlüsse,

Zum Anschluss von Wasserpumpen-Große Reinigungsöffnung 2 Schraubverschlüsse, Ø 45 mm. Reinigungsöffnung, Ø 145 mm.
Maße: 800x360x170 mm.

61146 1 72,90

Rolltanks für Frischwasser

52,80

231 Frischwasser-Rolltank

Praktischer, tragbarer Frischwassertank mit bequemen Drehschluss für die Entleerung. Kompakt, passt in viele Staufächer. Verschluss für Tauchpumpe gehört zum Lieferumfang. Farbe blau.
Maße: 500x330x250 mm.

61154 1 52,80

55,90

251 Frischwasser Taxi

Passt durch seine kompakten Maße in fast jeden Stauraum. 81 cm langen Tragegriff. Bequemes Handling durch umklappbaren Rangiergriff. Leicht zu befüllen durch 3/4"-Einfüllstutzen. Für jede Tauchpumpe geeignet. Gut zu reinigen. Optional sind Hahnverschluss und Schlüssel mit Gewinde DIN 96. Farbe: Grau
Maße: 500 x 335 x 240 mm.

61138 1 55,90

Aquaroll® Frischwasser Rolltank

- ① **Aquaroll® Frischwassertank 40l**
Leicht rollbarer Tank mit optimalen Staumaßen.
Maße: ca. 500 mm x Ø 400 mm
Beige **61128** 1 **89,90**
Silber **61129** 1 **89,90**
- ② **Tasche**
aus PVC-beschichtetem Nylon
611281 1 **31,95**
- ③ **Verschlussdeckel** mit Auslaufhahn
611289 1 **11,45**
- ④ **Pumpenadapter** für Tauchpumpen
611287 1 **8,20**
- ⑤ **Einfüllschlauch**
zur Befüllung des Aquaroll
611288 1 **7,70**
- ⑥ **Standfuß** für Aquaroll
611286 1 **12,99**
- ⑦ **Ersatzdeckel**
611282 1 **6,30**
- ⑧ **Lagerbuchsen**
für Steckachse. 2 Stk.
611290 1 **5,40**
- ⑨ **Radringe** als Ersatz. 2 Stk.
611284 1 **16,99**



Wastemaster® Abwasser Rolltank

- ⑩ **Wastemaster® Abwassertank 38 l**
Besonders flacher Rolltank.
Maße: ca. 530 x 1000 x 260 mm
Beige **61206** 1 **87,95**
Silber **61207** 1 **87,95**
- ⑪ **Tasche**
aus PVC-beschichtetem Nylon
612061 1 **36,40**
- ⑫ **Ersatzdeckel**
611282 1 **6,30**
- ⑬ **Ersatzrad** ca. Ø 230 x 75 mm
612067 1 **19,40**
Ersatzachse mit Nabenkappen
o. Abb. **612063** 1 **10,95**



19 Liter Resteboy

Abwasserkanister mit seitlichem Verschluss-Gewinde DIN 96 und Schlüssel, und Verschluss-Gewinde DIN 61 oben mit Einfülltrichter, der mit einem Stopfen geruchsdicht verschlossen werden kann. Maße ohne Trichter: L475xB280xH170 mm.
60024 1 **34,90**



34,90

19 Liter Abwasserrolltank plus Zubehör

Seitlicher DIN 96-Verschluss mit Schlüssel. Anschluss oben DIN 61, Abwasserschlauch 100 cm mit Muffe für 28 mm Rohrsystem. Zusätzlicher Verschlussdeckel DIN 61.
Maße: L 480 x B 280 x H 170 mm.
60062 10 **33,90**



33,90

40 Liter Abwasserrolltank plus Zubehör

Mit Füllstandsanzeige und Entlüftung. Entleerung oder Anschluss z.B. mit San-Flex-Schlauch. Abwasseranschluss 3/4" (19 mm).
Maße: L 810 x B 410 x H 200 mm.
61150 5 **106,-**

Anschlusschlauch San-Flex für Abwasser Rolltank

Flexibel, zum Anschluss an den Abwasserschieber des Reisemobils. Länge 300 cm
611502 1 **52,70**





EXKLUSIV

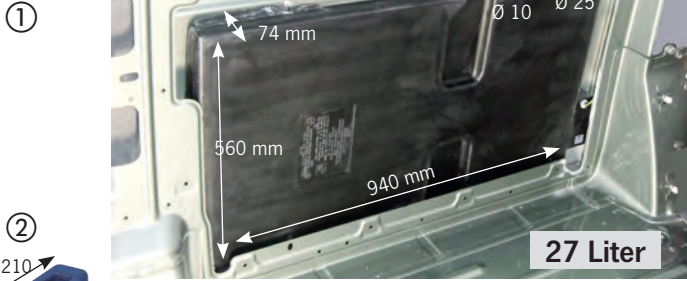

Für VW T5 / T6

- ① **27 Liter Reimo Abwassertank Fahrerseite**
Inhalt ca. 27 Liter. Wird hinter der Fahrertür im Innenraum des Fahrzeugs montiert. Passt genau zur Karosseriewölbung. Anschlußstutzen in 10 mm und 25 mm können bei Bedarf geöffnet werden. Querholm im Fahrzeug muss zur Montage entfernt werden. **61105⁵ 153,90**
- ② **49 Liter Reimo Frischwassertank**
49 Liter Inhalt. Rollen-Frischwassertank, passend zu T5 Einrichtungen Trio Style und Travel Style. Durch den eingearbeiteten Griff und 2 Rollen lässt sich der Tank problemlos entnehmen und transportieren. Mit Reinigungsöffnung Ø130 mm. Eine Öffnung für eine Tauchpumpe ist vorgesehen. **EV 1106 61010⁵ 119,90**

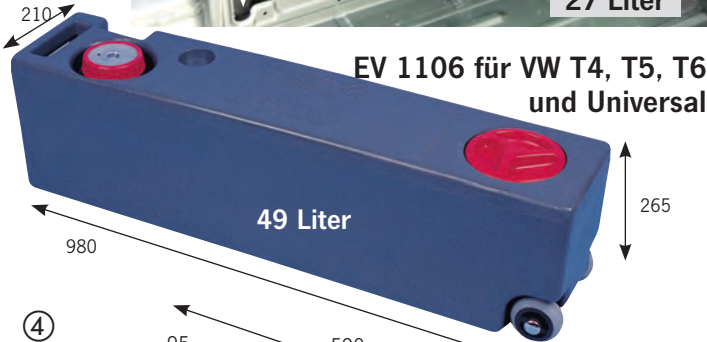

EV 1106 für VW T4, T5, T6 und Universal

Für VW T4

- ② **49 Liter Reimo Frischwassertank**
49 Liter Inhalt. Von REIMO speziell entwickelter Frischwassertank, passt optimal in die Miami-Einrichtung. Montage unterhalb des Heckkleiderschranks. Wegen eingearbeitetem Griff und Rollen lässt sich der Tank problemlos entnehmen und transportieren. Mit Reinigungsöffnung Ø130 mm. Öffnung für Tauchpumpe vorgesehen. **EV 1106 61010⁵ 119,90**
- ③ **Schnellkupplung**
Zum Trennen der Wasserleitung bei Rollentanks. **65027³ 13,99**
- ④ **32 Liter Reimo Spezialwassertank Unterflur Fahrerseite**
Inhalt ca. 32 Liter. Der ideale Tank bei Platzproblemen. Es können 2 Tanks hintereinander montiert werden, ein Tank als Frisch- und einer als Abwassertank, mit Normreinigungsöffnung **61013¹ 91,40**
Tankhalterung für 61013 61016¹ 23,40

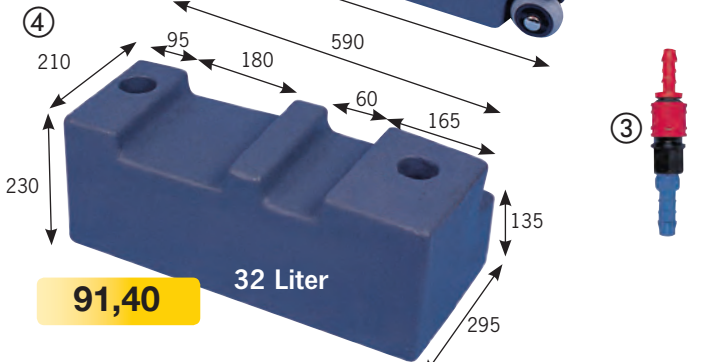

Wassertanks VW T4	
	61010 49l
	61011/13 32/53l
	61012 75l 1)
1) nicht bei Synchro	

- ⑤ **75 Liter Frisch- Abwassertank VW T4 75 Liter**
zur hängenden Montage mittig unterm Fahrzeug, quer vor der Hinterachse. Mit 6 integrierten Befestigungspunkten. Reinigungsöffnung Ø 120 mm. **EV 1603 61012⁵ 158,50**
- ⑥ **53 Liter Frisch-/Abwassertank 53 Liter**
Polyäthylen, anthrazitfarben. Reinigungsöffnung Ø 120 mm, für VW T4 mit kurzem oder langem Radstand. Zur hängenden Montage links unter dem Fahrzeug. An beiden Enden mit Sumpf zur besseren Entleerung. **EV 1104 61011¹ 111,90**

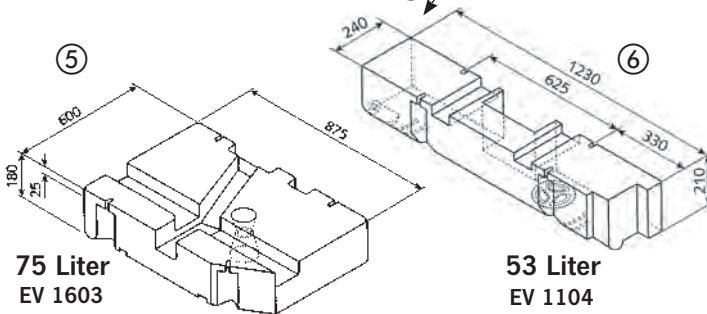

75 Liter EV 1603

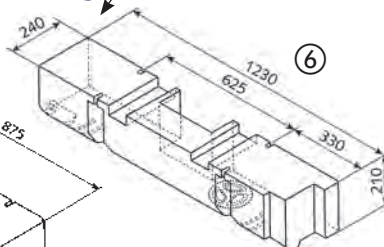

53 Liter EV 1104

Für VW T3

- ⑦ **45 Liter Frisch-/Abwassertank 45 Liter**
Hängende Ausführung. Passt zwischen die Längsträger und behindert die Bodenfreiheit nicht. Reinigungsöffnung Ø 150 mm mit Schraubdeckel. 2 Stützen, Ø 40 mm, an der Oberseite geschlossen, bündig mit der Oberkante. Passende Stützen zur Entleerung / Befüllung mitbestellen. **EV 1003 61000⁵ 94,40**
- ⑧ **60 Liter Frisch- und Abwassertank 60 Liter**
Polyäthylen, anthrazitfarben. Beidseitig unter dem Fahrzeug montierbar (um Längsachse drehen). 2 Reinigungsöffnungen Ø 120 mm. Montage der Stützen nach Lochbohrung beliebig möglich. Neue Ausführung. **EV 1302 61002⁵ 133,47**

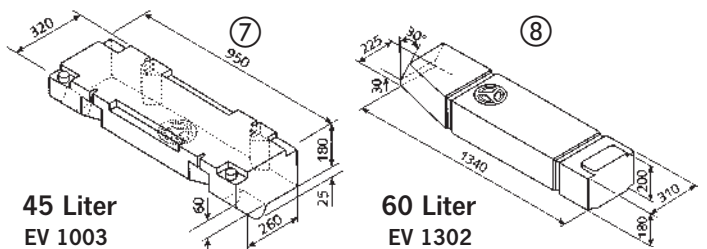

45 Liter EV 1003

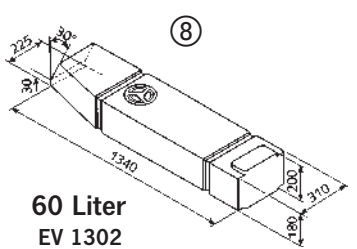

60 Liter EV 1302

Für Mercedes Sprinter / VW LT - Baujahr '97 - '06

Unterflur-Wassertanks aus anthrazitfarbenem PE. Mit 2 Reinigungsöffnungen Ø 120 mm. Für kurzen und mittleren Radstand. Inkl. Deckel.

- ⑨ **Wassertank 54 Liter, links**
Montage links unter dem Fahrzeug. **EV 1408 61047⁵ 198,90**
- ⑩ **Wassertank 59 Liter, rechts**
Montage rechts unter dem Fahrzeug. **EV 1410 61048⁵ 196,90**

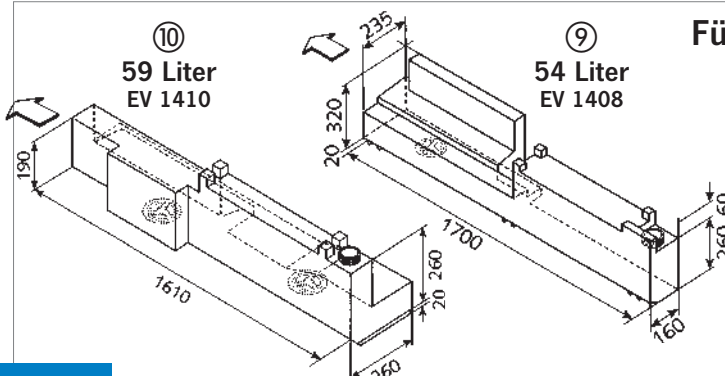

59 Liter EV 1410

54 Liter EV 1408

Wassertanks MB Sprinter/VW LT

Tanks aus PE, anthrazitfarben	
	61047 54 l
	61048 59 l



Wassertanks für Fiat, Peugeot, Citroen, Mercedes, VW, Ford

Für Fiat Ducato, Peugeot Boxer, Citroën Jumper

- ① **Abwassertank für Kastenwagen ab Bj. 2006, 93 Liter**
Mit 2 Reinigungsöffnungen. Maße ca. B95 x H21,5 x T91,5 cm.
Montage hinten Mitte. EV 2222 **61054** 1 **171,60**
- ② **Wassertank für Kastenwagen Bj. 1994 - 2006, 80 Liter**
Reinigungsöffnung Ø 120 mm, Montage vor der Hinterachse quer zur Fahrtrichtung. Tiefer Schwerpunkt. EV 1711. **61056** 1 **187,90**
Reinigungsdeckel als Ersatz: 61250

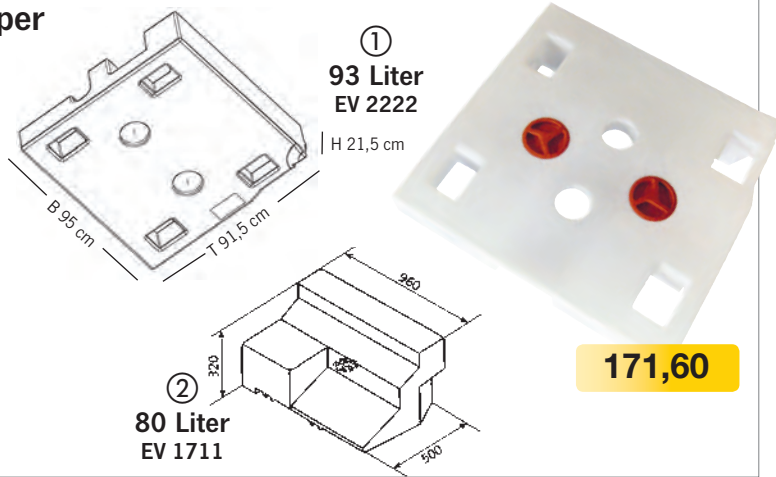

Wassertanks Ducato 94 - 06

61056 80 l
nicht für Pritschenwagen



Ford Transit Baujahr 2000 – 2006

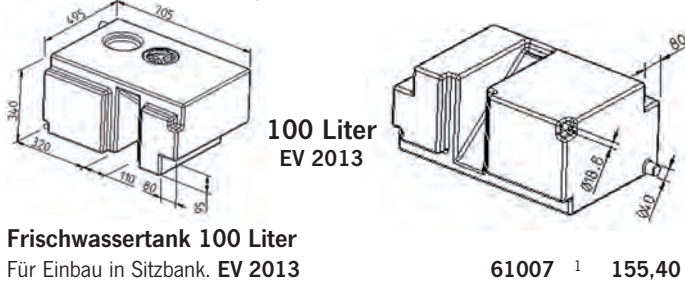

100 Liter
EV 2013

Frischwassertank 100 Liter
Für Einbau in Sitzbank. EV 2013

61007 1 **155,40**

Bitte beachten Sie, dass der benötigte Freiraum für den Wassertank nicht durch andere Geräte wie Standheizung, Kat und andere bestimmte Fahrzeugoptionen belegt sein darf! Bitte prüfen Sie den Einbauort.

Für Vans

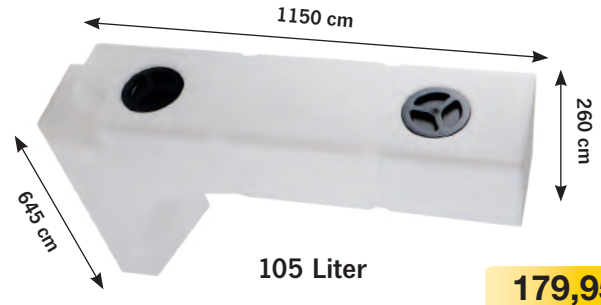

105 Liter

179,95

Frischwassertank Van 105 L

Die Form des Tanks ist ideal geeignet für die Montage oberhalb des Radkastens im Fahrzeuginneren.

Maße: 1150 x 645 x 260 mm **61199** 1 **179,95**
Reinigungsdeckel als Ersatz: 61110

Universal Wassertanks

Komplett mit Befestigungsmaterial



70 Liter



- Frisch-/Abwassertank, 70 Liter

Lebensmittelecht. Anschlussstutzen 40 mm (verschlossen) für Befüllstutzen.
Inklusive Befestigungszubehör für waagerechte/senkrechte Installation.
Stutzen für Wasserentnahme / Entlüftung. **61152** 1 **91,70**
Reinigungsdeckel als Ersatz: Art.Nr. 149

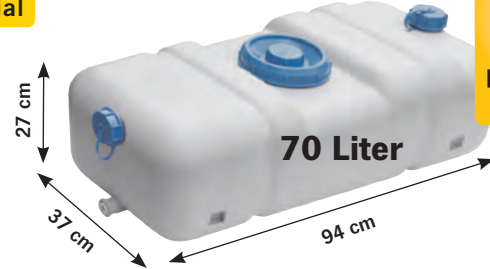

70 Liter



Carysan Aqua Con Frisch-/Abwassertank, 70 Liter

Mit großer Reinigungsöffnung 145 mm Durchmesser.
Belüftungsstutzen 40 mm Durchmesser innen, mit Winterentleerungshahn.
Maße: 27 x 37 x 94 cm **61147** 1 **82,60**

Entleerungsstopfen Klappspund für Frischwassertanks

Bodenverschlussstopfen für viele Frischwassertanks.
Serie bei ADRIA. Wird in das Entleerungsloch gesteckt und durch Kippen um 90° spannt sich der Stopfen und dichtet ab.
Stopfendurchmesser ungespannt ca. 18 mm. (Nicht geeignet für 61188) **A0820160** 1 **15,90**



Montageset für Wassertanks

Sichere Befestigung.
Tragkraft 150 kg pro Band.
5 m Stahlspannband, kunststoffummantelt.
Höhenregulierung, rutschfest. **61202** 1 **21,60**

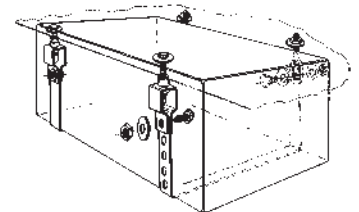

Yachticon Dieselenferner

Wenn versehentlich der Frischwassertank an der Tankstelle mit Diesel gefüllt wurde. Yachticon Dieselenferner neutralisiert den Diesel und reinigt den Tank. Ausreichend für 100 l Wassertanks.



Achtung



10 Liter **61457** 1 **116,90**

Bodenauslass für Wassertanks

Entleerungsstutzen

zur einfachen, schnellen Entleerung des Tanks zum Beispiel im Winter. Beugt Frostschäden vor. Kunststoff mit Silikondichtungen, wird durch eine Bohrung in den Tank gesteckt und mit Sechskantmutter beidseitig befestigt.

1" Gewinde. H/B/T: ca. 115/53/110 mm, 94 g. **61188** 1 **13,99**



Wasser / Sanitär

735

Universal-Wassertanks

Universelle Frisch- und Abwassertanks

Verwendbar als Frisch- oder Abwassertank. Lebensmittelrecht. Zum Einbau in Sitzbänke oder zur Unterflurmontage. Mit Reinigungsöffnung und Deckel. Alle Tanks sind aus PE (Polyethylen).

ab **59,90**



Isolierte Tanks schützen das Wasser vor dem Einfrieren auch bei tieferen Temperaturen. Sie bestehen aus geschäumtem Material mit doppelter Wandstärke.

Liter	H (cm)	L (cm)	T (cm)	Merkmal	Reinigungsdeckel als Ersatzteil	Art.Nr.	Preis
15	14	38	29		61110	61177 ¹	59,90
24	12	50	40			61061 ¹⁰	69,90
47	30	33	48		61111	61063 ¹⁰	63,99
48	25	48	40			61064 ¹	82,95
55	20	50	55		61111	61071 ¹	74,50
57	17	26	130		61111	61068 ¹⁰	77,20
64	22	38	77		61111	61062 ¹	69,20
68	28	33	74		61111	61067 ¹⁰	80,90
72	23	68	46			61065 ¹⁰	82,50
72	23	68	46	isoliert		610650 ¹	165,95
74	13	55	104		61110	61069 ¹⁰	96,60
74	13	55	104	isoliert		610690 ¹⁰	187,95
80	28	65	45		61110	61070 ¹⁰	104,95
80	28	65	45	isoliert		610700 ¹⁰	196,40
80	45	63	30			61125 ⁶	149,95
84	20	48	88			61073 ¹⁰	104,95
84	28	30	100			61072 ¹⁰	103,95
84	28	30	100	isoliert		610720 ¹	209,95
126	30	88	48			61074 ¹	139,95
126	30	88	48	isoliert		610740 ¹	199,-

Universal Frisch- und Abwassertanks

- Mit Reinigungsöffnung Ø 150 mm
- Lebensmittelrecht
- Schlag- und bruchfest
- Als Frisch- & Abwassertank geeignet
- Zur liegenden, stehenden oder hängenden Montage geeignet

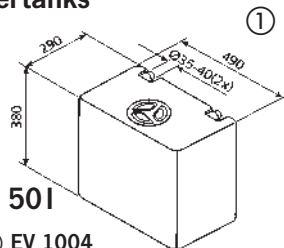

50l
 ① EV 1004
 Keine Vorsprünge. 2 Anschlussstutzen für 40mm Schlauch.
 50 Liter **61107¹ 82,60**
 Reinigungsdeckel als Ersatz: 61250

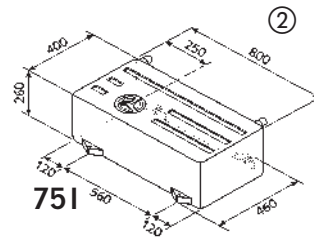

75l
 ② EV 1501
 Länge 800 mm. 4 Befestigungswinkel.
 75 Liter **61101⁵ 140,90**

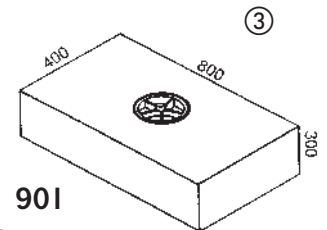

90l
 ③ 90 S
 Maße: L 800 x B 400 x H 300 mm.
 Farbe Schwarz.
 90 Liter **61112²¹ 134,90**
 Reinigungsdeckel als Ersatz: 61250

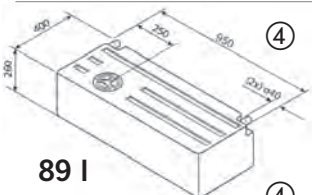

89l
 ④ EV 1802 Länge 950 mm
 89 Liter **61102¹ 139,95**
63l
 ④ EV 1301 Länge 690 mm
 63 Liter **61100⁵ 112,50**

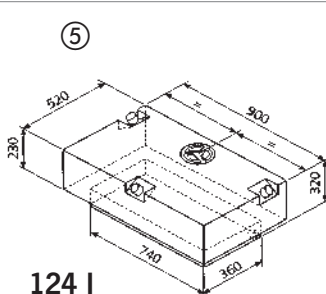

124l
 ⑤ EV 2201 Länge 900 mm.
 Absatz unten um z.B. Heizungs-schläuche vorbei zu führen.
 124 Liter **61104¹⁶ 228,40**

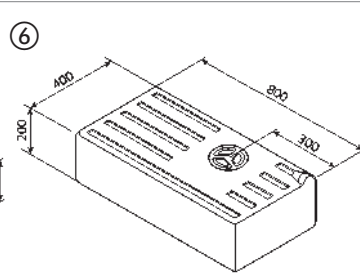

47 bis 78l
 ⑥ EV 0901 L 600 mm
 47 Liter **61114⁵ 89,40**
 EV 1202 L 800 mm
 59 Liter. **61115¹ 119,-**
 EV 1602 L 1000 mm
 78 Liter **61116⁵ 155,99**

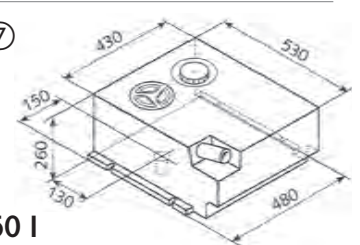

50l
 ⑦ EV1111
 DIN 96 Öffnung mit Verschlussring und Staubkappe für Tauchpumpe. Reinigungsöffnung 120 mm, 1 Zulaufstutzen 40 mm. 1/2" Entleerungsstutzen im Boden. 4 Befestigungspunkte. Aussparung an Querseite für Warmluftführung
 50 Liter. **61141¹ 94,40**

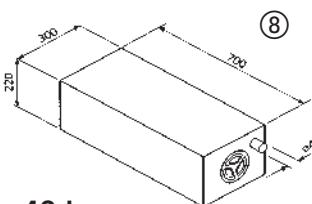

43l
 ⑧ EV 0905
 Länge 700mm.
 43 Liter **61108¹ 82,40**
 Reinigungsdeckel als Ersatz: 61250

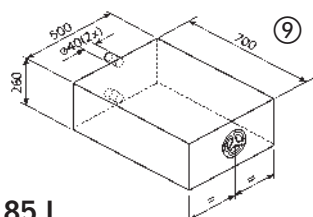

85l
 ⑨ EV 180
 Länge 700mm, anthrazitfarben.
 85 Liter **61109¹ 152,40**

Deckel für Wassertanks



⑩ Ø 150 mm, AG	61250	125	18,40
⑪ Dichtung	61255	125	4,95
⑫ Ø 170 mm, IG	61251	100	23,40
⑬ Dichtung	61256	50	3,60
⑭ Deckel ADRIA Frischw.tank Bj.17-18			
Ø 140 mm, IG	A0820610	1	12,80
Dichtung	A0820620	1	4,79
Ø 120 mm, AG	61110	1	4,99
Ø 140 mm, IG	61111	1	4,99
Dichtung für 61110 und 61111	61119	1	3,-
Ø 120 mm	611011	12	4,50
Ø 150 mm	611010	12	10,90
Fiamma-Deckel	149	1	26,80

Universaltanks und Füllstandsanzeigen

Frisch- / Abwassertanks aus lebensmittelechtem PE

- Nahtlos gefertigt, schlagfest, frostsicher
- Lebensmittelzugelassen
- Montage stehend, liegend oder hängend möglich
- Vorhandene Stützen sind verschlossen und können nach Bedarf geöffnet werden
- Als Frischwasser- oder Abwassertanks zu verwenden
- Hergestellt in Deutschland

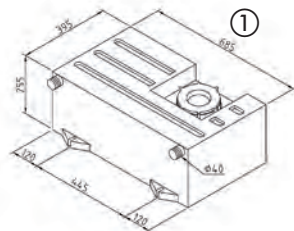

① **60 Liter**
Maße: L 685 x 395 x H 255 mm.
Farbe Natur. Reinigungsöffnung
Ø 150 mm, 2 x Stützen Ø 40 mm.
611000 20 **69,95**
Reinigungsdeckel Ø 150 als Ersatz: 611010

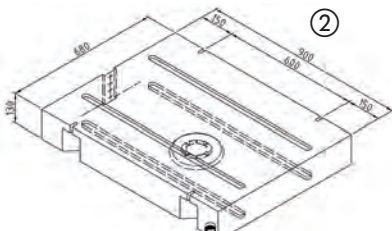

② **70 Liter**
Maße: L 900 x 680 x H 130 mm.
Farbe Anthrazit. Reinigungsöffnung
Ø 120 mm. Mit Entleerungssumpf.
611001 12 **104,-**
Reinigungsdeckel Ø 120 als Ersatz: 611011

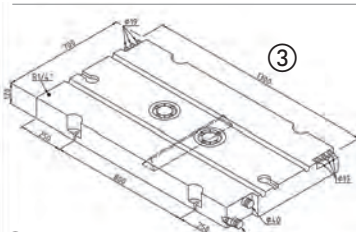

③ **110 Liter**
Maße: L 1300 x 700 x H 120 mm.
Farbe Natur. 2 x Reinigungsöffnung
Ø 120 mm, 2 x Stützen Ø 40 mm
und 6 x Stützen Ø 19 mm
611002 10 **179,90**
Reinigungsdeckel Ø 120 als Ersatz: 611011

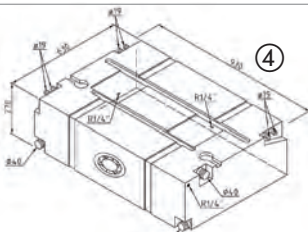

④ **150 Liter**
Maße: L 930 x 630 x H 270 mm.
Farbe Natur. Reinigungsöffnung
Ø 120 mm. Je 4 x Stützen Ø 40 mm
und Ø 19 mm
611003 12 **124,90**
Reinigungsdeckel Ø 120 als Ersatz: 611011

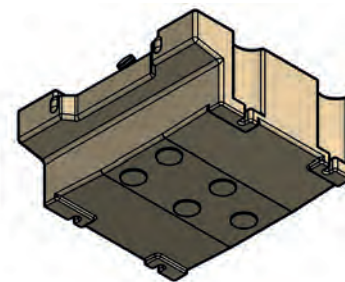
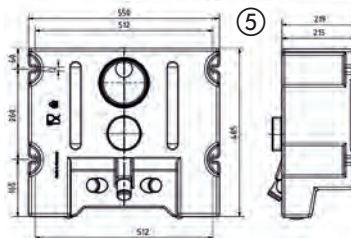
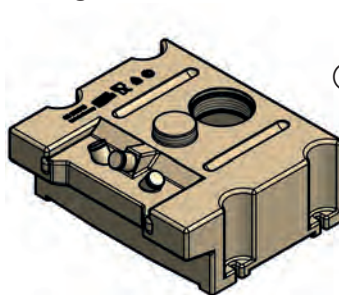

Perfekt zur Montage in Sitzbänken
oder Bettkästen.

⑤ **45 Liter**
Maße: L 550 x 485 x H 219 mm.
Farbe Natur. Reinigungsöffnung
Ø 120 mm. 3 x Stützen Ø 40 mm
611004 28 **44,90**
Reinigungsdeckel Ø 120 als Ersatz: 611011

Votronic LED Füllstandsanzeigen



Frischwasser

Abwasser

Fäkaltank

Füllstandsanzeigen und Wassertankzubehör

Füllstandhöhenmessung in 10 Schritten. 2 Leitungen verbinden Tank und Panel. Maße: 48 x 85 x 20 mm. Ohne Tanksonden! (siehe rechts)

Für Frischwasser 12V / 24V	801160	1	44,99
Für Abwasser 12V / 24V	801170	1	43,90
Für Fäkaltanks 12V / 24V	801180	1	46,50

Weitere passende Anzeigepanäle finden Sie im Bereich Elektrik.

Votronic Tanksonden

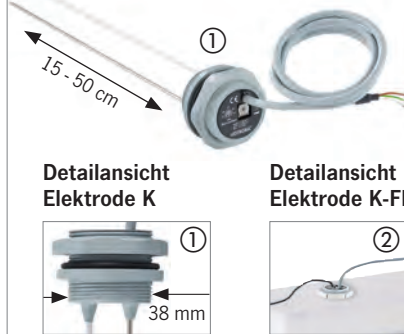

① **Tankelektrode 15-50K für Frisch-, Abwasser- und Fäkaltanks**
Für Tankhöhen von 15-50 cm. Elektrode kürzbar. Unempfindlich gegen Verschmutzungen und Ablagerungen. Kapazitives Messverfahren. Für Kunststoff- und Metalltanks. Montage-Ø 38 mm. Einschraubung mit praktischen Doppelgewinde. Zur Verbindung zwischen Elektrode und Anzeige nur 3-adriges Kabel notwendig.
IP 67 **801204** 25 **60,95**

② **Tankelektrode 30-110K-FL für Frisch- & Abwassertanks**
flexible Elektrode für Tankhöhen von 30 bis 110 cm. Zugelassen nach Trinkwasserverordnung DIN 2001-2. Kapazitives Messverfahren. Für Kunststoff- und Metalltanks. Montage von Außen oder Innen im Tank möglich.
801205 25 **68,90**

③ **Fäkaltankelektrode 20 K-WC**
Tankelektrode für WC-Kassetten tanks mit schmutzunempfindlichen Messverfahren. Inklusive Montagering für Montageöffnung Ø 38 mm, Dichtring, Stecker, Steckbuchse und Schrauben. Wasserdicht und besonders robust.
IP67 **801206** 1 **99,90**



Füllstandsanzeige PT 622 Anzeigepanel

Zum Anschluss von 2 Wassertanks. Zeigt den prozentualen Wasserstand im Tank an. Inkl. 2 Anschlusskabel für Sensoren à 4 m. **Ohne Tanksonden.**
Schiefer **801602** 1 **82,95**

Tanksonden

Pro Tank benötigen Sie eine Tanksonde. Nicht kürzbar.
Höhe 20 cm **80133** 1 **38,90**
Höhe 30 cm **80132** 1 **39,90**



Gummitanksensoren

für diverse Anzeigepanäle zum Beispiel von REIMO, Votronic oder Schaudt.
80008 10 **13,90**



Tankheizungen, Frostschutz und Abwassertankreinigung



Abwassertank-Reinigung

① Pury Clean

Sehr ergiebiges Konzentrat reinigt, desinfiziert mit Aktivsauerstoff Abwassertanks und Schläuche. Beseitigt unangenehme Gerüche. Entfernt selbstständig die meisten Arten von Ablagerungen.

500 ml GP* 37,90 / 1 Liter **61282** 6 **18,95**

② Certinox SchleimEx cse 100 P, Pulver für 100 l
Für Abwassersysteme. Aktivsauerstoff und biologisch abbaubarer Fettlöser.

250 g GP* 54,00 / 1 kg **61322** 6 **13,50**

③ MultiMab SchleimEx 50/100/200

Entfernt alte Biofilme, reinigt Abwassertanks

SchleimEx 50 125 g für 50l
GP* 112,80 / 1 kg **61306** 6 **14,10**

SchleimEx 100 250 g für 100l
GP* 51,90 / 1 kg **61307** 6 **14,99**

SchleimEx 200 500 g für 200l
GP* 51,90 / 1 kg **61308** 6 **25,95**



Frostschutzmittel

① MultiNox FrostEx 2500/5000

Schützt vor Frostschäden und Wiederverkeimung von Trinkwasseranlagen. Glykolfrei.

2550 2,5l für 7,5l Frostschutz GP*9,18 / 1 Liter **61288** 4 **22,95**

5000 5,0 l für 15,0l Frostschutz GP*7,70 / 1 Liter **61289** 2 **38,50**

② Frostschutzkonzentrat Aqua Frozt

Schützt Frischwasser, Trinkwasser und Toilettensysteme vor dem Erfrieren.

Erspart das Entwässern. Wiederverwendbar. Ergiebig und einfach in der Anwendung (40% Frostschutz und 60% Wasser: Ergibt Frostschutz bis -21°C).

2 Liter GP*11,65 / 1 Liter **61280** 4 **23,30**

5 Liter GP* 9,18 / 1 Liter **612801** 4 **45,90**

③ Winter Ban Frostschutzmittel

Für Trink- und Frischwasseranlagen. Verhindert auch Korrosion und Algenwuchs.

Für Kunststoff, Messing oder Kupferleitungen. Ungiftig, geruchs- und geschmackslos. Schützt unverdünnt bis -73 °C, mit Wasser verdünnbar.

3,78 Liter GP*6,60 / 1 Liter **62410** 6 **24,95**

Tankheizungen – verhindert das Einfrieren der Wasseranlage im Winterbetrieb

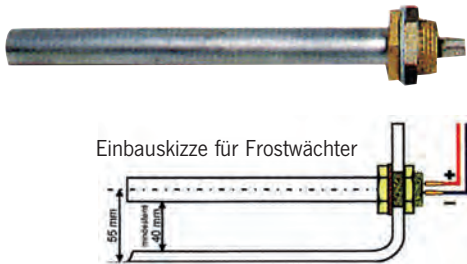

Frostwächter

Verhindert Einfrieren von Unterflurwassertanks. Thermostat schaltet bei Unterschreiten von +5°C elektrische Tankheizung ein. 12 V, ca. 4 A.

Technische Daten: 30W beim Aufheizen, Verpolungsschutz, eingebauter Thermostat mit Trocken- und Überhitzungsschutz, Bohrungs-Ø 26 mm, Gewindelänge 16 mm, Anschluß mit 2 Flachsteckern, Länge 200 mm, Ø 18 mm, 290 g, E1-zertifiziert

61230 3 **74,-**

Mobiles Heizkabel zum Frostschutz von Rohren

- Kälteschutz bei nicht isoliertem Kunststoffrohr mit einem Ø von 32 mm bis zu -30 Grad.
- Mobiles Heizkabel mit fertig montiertem Stecker
- Heizkabel selbstregulierend, entsprechend der Umgebungstemperatur
- Kann nicht überhitzen
- Innere oder äußere Montage bei isolierten Rohren möglich
- PVC-frei, daher gut geeignet für Trinkwasserleitungen

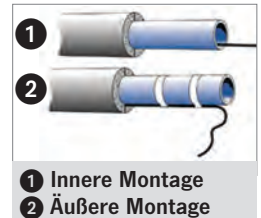

Mobiles Heizkabel 230 V mit

20 W, 2 m lang	61266	1	55,95
40 W, 4 m lang	612661	1	72,40
60 W, 6 m lang	612662	1	76,40
80 W, 8 m lang	612663	1	87,95
100 W, 10 m lang	612664	1	103,90

Wasserdichte Verschraubung zur Durchführung des Heizkabels



E5080 1 **30,99**



ASS Heizband 12V, 5,8A

Taut, um das Rohr gewickelt, eingefrorene Rohre auf. Verbrauch 70 W. 170 cm lang. Im Lederschutzbeutel.

61231 1 **75,-**

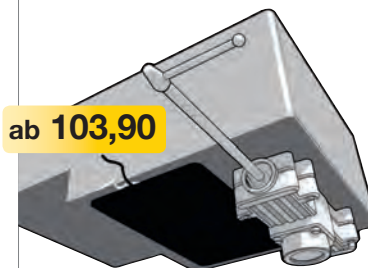

ab 103,90

Selbstklebende Tankheizung

UltraHeat, 12 Volt

Verhindert Einfrieren des Wassertanks im Winter. Selbstklebend. Thermostatische Einschaltung bei 4°C, Abschaltung bei 18°C.

Für Tanks bis 110l, 58 W
Maße: ca. 500 x 185 mm **61261** 1 **103,90**

Für Tanks bis 200l, 91 W
Maße: ca. 500 x 305 mm **61262** 1 **149,-**

Reinigung, Pflege und Desinfektion der Frischwasseranlage

MultiMan RED BOX

Komplettsatz zur jährlichen Reinigung und Desinfektion der Trinkwasseranlage.

Inhalt	Red Box 125	Red Box 250	Red Box 500
Keim Ex	100 g	250 g	500 g
Chloro Sil	100 ml	100 g	100 g
Kalk Ex	100 g	250 g	500 g

Red Box 125 bis 125 l Tankgröße

61390 ⁶ 34,99

Red Box 250 bis 250 l Tankgröße

61391 ⁶ 46,70

Red Box 500 bis 500 l Tankgröße

613911 ⁶ 65,40

ZUR JÄHRLICHEN DESINFEKTION



MultiMan PINK BOX

Komplettsatz zur schnellen Reinigung von Trinkwasseranlagen.

Inhalt	Pink Box 125	Pink Box 250	Pink Box 500
Tank Rein	125 g	250 g	500 g
Tank Des	100 g	100 g	250 g
Chlorosil	100 ml	100 g	100 g

Pink Box 125 bis 125 l Tankgröße

61487 ⁶ 41,99

Pink Box 250 bis 250 l Tankgröße

61488 ⁶ 59,95

Pink Box 500 bis 500 l Tankgröße

61489 ⁶ 69,90

ZUR SCHNELLEN REINIGUNG IN 2 STUNDEN



MultiMan BLACK BOX

Komplettsatz zur Sanierung von Trinkwasseranlagen bei alten oder gebraucht gekauften Fahrzeugen.

Inhalt	Black Box 125	Black Box 250	Black Box 500
Schleim Ex	100 g	250 g	500 g
Chloro Sil	100 g	100 g	100 g
Kalk Ex	100 g	250 g	500 g

Black Box 125 bis 125 l Tankgröße

61394 ⁶ 47,99

Black Box 250 bis 250 l Tankgröße

61395 ⁶ 57,99

Black Box 500 bis 500 l Tankgröße

613951 ⁶ 79,50

ZUR GRUNDREINIGUNG BEI GEBRAUCHTFAHRZEUGEN



MultiMan YELLOW BOX

Komplettsatz zur Anwendung vor Inbetriebnahme von Trinkwasseranlagen in Neufahrzeugen.

Inhalt	Yellow Box 125	Yellow Box 250	Yellow Box 500
Keim Ex	100 g	250 g	500 g
Kalk Ex	100 g	100 g	100 g
Puro Sil	100 g	250 g	500 g

Yellow Box 125 bis 125 l Tankgröße

61392 ⁶ 33,99

Yellow Box 250 bis 250 l Tankgröße

61393 ⁶ 44,95

Yellow Box 500 bis 500 l Tankgröße

613931 ⁶ 56,95

ZUR INBETRIEBNAHME VON NEUFahrZEUGEN



Reinigung der Frischwasseranlage

Yachticon



Gefahr



Achtung



Gefahr

certisil



Achtung



Gefahr



Achtung



Achtung

- ① **Pura Tank (ohne Chlor)**
Reinigt das Trinkwassersystem sicher und gründlich aktiv durch Sauerstoff. Bis 160 Liter Tankinhalt. Für alle Materialien. Geruchs-/geschmacksneutral. Tötet Bakterien und Algen ab.
0,5 l 61279 ⁸ 12,95
10,0 l 612790 ¹ 133,90
GP* 13,39 / 1 Liter

- ② **Clean A Tank mit Zitronensäure**
Aktive Reinigung durch Sauerstoff. Für max. 160 Liter Tankinhalt. Geruchs- und geschmacksneutral. Tötet Bakterien und Algen ab.
0,5 l 61281 ⁶ 17,70
GP* 35,40 / 1 Liter

- ③ **Certinox TankRein**
Aktivsauerstoff beseitigt Algen und Bakterienbeläge in Tanks und Leitungen. Mit Silber gegen Wiederverkeimung.
ctr 250 P: 250 g Pulver für 250 l
61320 ⁶ 13,95
GP* 55,80 / 1 kg

- ④ **Certinox TankFrisch**
entfernt Kalkablagerungen mit natürlicher Zitronensäure. Gegen schlechten Geruch und Geschmack. Mit Silber.
ctf 25 P: 250 g Pulver für 25 l
61321 ⁶ 12,99
GP* 51,96 / 1 kg
ctf 50 P: 500 g Pulver für 50 l
61326 ⁶ 19,95
GP* 39,90 / 1 kg

- ⑤ **H11 plus Tankreiniger**
Reinigt Tank und Leitungen. Zerfällt bei Wasserkontakt in Sauerstoff und Mineralien, daher unbedenklich für Frischwasseranlagen. 15 g reichen für ca. 10 l Reiniger.
500 g 61212 ⁶⁰ 13,90
GP* 27,80 / 1 kg

- ⑥ **Schleimpur Tankreiniger**
Entfernt Schleim, Bakterien sowie leichte Kalkablagerungen in Wasseranlagen. 250 ml sind ausreichend zur Reinigung eines 100 Liter Frischwassertanks.
500 ml 61568 ¹² 14,90
GP* 29,80 / 1 Liter
- ⑦ **BioPur Tankreiniger**
Entfernt z.B. Kalk. Als Zusatz verwendet hält Dr. Kedde BioPur Mineralien im Wasser gelöst und schützt so vor Neuverkalzung von Tank und Leitungen.
500 ml 61575 ¹² 21,90
GP* 43,80 / 1 Liter

- ⑧ **Tankreiniger mycleantank**
Befreit mit Wasserstoffperoxid von Keimen, Ablagerungen und Algen. Tank leeren, 500 ml Reiniger einfüllen, mit Wasser füllen. Hähne aufdrehen bis blaues Wasser fließt. Einwirkzeit: ca. 1 bis 2 Stunden.
1000 ml 61483 ¹ 12,90

Biozidprodukte vorsichtig verwenden. Vor Gebrauch stets Etikett- und Produktionsinformation lesen.

GP* = Grundpreis pro angegebener Einheit

Reinigung und Entkeimung von Frischwassertanks



Certece® Trinkwasserkonservierung

- Keimentziehend ohne Silber
- Verhindert nachweislich Schleimbildung (Biofilm) im Tank
- Hält bis zu 12 Monate (1 Tausch/Jahr)
- Mit praktischer Nylonschnur + Kontrollplakette
- Mineralisiert und vitalisiert das Wasser
- Sinkt zu Boden und stört nicht beim Trinken

Certece® selbstdosierendes Wassertuning

Certece® Kapsel für bis zu 30l Wasser	613000	10	17,50
Certece® Kapsel für bis zu 100l Wasser	613001	10	24,90
Certece® Kapsel für bis zu 200l Wasser	613002	10	34,90

Watu von Certece® - die kleine Kapsel

Watu Kapsel 3 l für Gefäße mit bis zu 3 l.	61396	10	9,70
--	-------	----	------

Biozidprodukte vorsichtig verwenden. Vor Gebrauch stets Etikett und Produktinformation lesen.



ZUR JÄHRLICHEN DESINFEKTION

certibox - Komplettsset cb 100
für Frischwassertanks bis 100 l,

Inhalt	cb 100
TankFrisch 10 P	für 10 l
TankRein 100 P	für 100 l
certisil combina cc 1000 F	für 100 l

61324 6 28,50

Konservierung, Reinigung und Desinfektion des Frischwassersystems

Silberkugel Silberseptica Trinkwasserkonservierung



Konserviert das Wasser in Wasseranlagen. Für Tankgrößen bis 300l und bis 80l. Selbstregulierende Dosierung für bis zu 2,5 Jahre. Silberionenkonzentration unter 0,01 mg/l.

Empfehlung/Hinweis: Silberionen sind für Metalltanks nicht geeignet. Bei längeren Leerzeiten wie z.B. über Winter oder vor Reinigung dem Tank entnehmen.

Biozidprodukte vorsichtig verwenden. Vor Gebrauch stets Etikett und Produktinformation lesen.



Kleine Silberkugel: Durchmesser 45 mm, z.B. für Wohnwagen Bis 80l Tankgröße	615670 ⁸	43,90
Große Silberkugel: Durchmesser 86 mm, z.B. für Wohnmobile bis 300l Tankgröße	61567 ¹²	79,-



Despur Tankentkalkung und Tankdesinfektion



Despur entfernt Kalk, Schleim und Schlieren vollständig aus dem Wassersystem/Frischwassertank und desinfiziert die Anlage. Besteht u. a. aus diversen Natursäuren wie Apfel- und Gluconsäure. BAuA-Nr. N-60913 250 ml. Despur werden pro 50 Liter Tankgröße zur Reinigung des Frischwassertanks benötigt.

500 ml	61569 ¹²	16,90
--------	---------------------	-------

Biozidprodukte vorsichtig verwenden. Vor Gebrauch stets Etikett und Produktinformation lesen.

Empfehlung/Hinweis: Mit Despur sollte der Tank jährlich, mindestens jedoch alle zwei Jahre, gereinigt und entkalkt werden. Die Silberkugel bitte vor der Reinigung dem Tank entnehmen. Die Silberkugel kann im Winter im leeren Tank verbleiben. Sollte der Tank nicht leer sein, ist die Silberkugel vor Frost zu schützen. Optional kann die Silberkugel bei längeren Standzeiten dem Tank entnommen und in der mitgelieferten Dose trocken aufbewahrt werden.



DEXDA® Clean zur Desinfektion & Biofilmentfernung

- Entfernt zuverlässig Bakterienbeläge, Pilze, Viren, Algen, Legionellen & Biofilme
- Desinfiziert das gesamte Frischwassersystem und beseitigt unangenehme Gerüche
- Desinfiziert auch dort, wo Luft im System ist (Ausgasung)
- Erhältlich für Tankgrößen von 60 - 500 Liter
- Kein mehrfaches Nachspülen notwendig 25 x stärker als Aktivsauerstoff (Wasserstoffperoxid)
- Zulässiger Wirkstoff gemäß dt. Trinkwasserverordnung
- Gut materialverträglich durch pH-neutrale Anwendung
- Gleichzeitige Entkalkung in Verbindung mit KXPRESS möglich

DEXDA® CLEAN 100 ml	bis 60l Tankgröße	61566 ¹⁵	11,70
		GP* 117,00 / 1 l	
DEXDA® CLEAN 250 ml	bis 160l Tankgröße	61565 ¹⁵	14,90
		GP* 59,60 / 1 l	
DEXDA® CLEAN 1000 ml	bis 500l Tankgröße	61560 ¹⁵	42,90
		GP* 42,90 / 1 l	



KXpress Entkalker



- Entkalkt das komplette Frischwassersystem - rückstandslos
- Mit dem natürlichen Wirkstoff der Zitrone
- Beseitigt unangenehme Gerüche
- Mit Kindersicherungs-Verschluss
- Auch für Haushaltsgeräte geeignet
- Bis 160 Liter Tankgröße (ergibt 20 Liter Entkalkerlösung)
- Gleichzeitige Reinigung/Desinfektion in Verbindung mit DEXDA® CLEAN möglich.

Entkalker KXPRESS 250 ml	61355 ¹⁵	10,25
	GP* 41,00 / 1 l	

DEXDA® PLUS

Das Desinfektionsmittel für Trink- & Tankwasser, 5 Einzelflaschen, die bedarfsgerecht aktiviert und angewendet werden.

- Desinfektion von Trinkwasser, bekämpft Krankheitserreger: Viren, Keime, Pilze & Bakterien - Einwirkzeit nur 15 Min.
- Mit 3 Dosiervarianten inklusive Pipette
- Wirkstoff Chlordioxid, zulässig gemäß §11 der deutschen Trinkwasserverordnung

5x10 ml	61563 ²⁰⁰	21,90
---------	----------------------	-------





Für Keime ist Ihr Frischwassertank wie ein großer Swimmingpool – Hineinspringen und Wohlfühlen. Schon nach wenigen Stunden vermehren sich Bakterien & Co. um ein Vielfaches. Erkennen können Sie das meist an einem schleimigen Film an der Innenseite Ihres Frischwassertanks bzw. in Ihren Leitungen. Dieser Biofilm bietet den Bakterien optimale Lebensbedingungen zum Vermehren und schützt Sie gleichzeitig vor äußeren Einflüssen. Daher ist es ratsam, den Biofilm erst gar nicht entstehen zu lassen und somit Bakterien & Co. jegliche Lebensgrundlage zu entziehen bzw. mögliche Krankheitserreger effektiv zu bekämpfen.

Silberpad zur automatischen Wasserkonservierung

- Effektiver Schutz vor Verkeimung des Wassers - selbstdosierend
- Automatische Dosierung von Silberionen - bei jeder neuen Tankfüllung
- Das Produkt für alle Tankgrößen -
- Beliebig erweiterbar durch innovatives Stecksystem
- Sehr gutes Preis-Leistungs-Verhältnis
- Produktwechsel 1x jährlich empfohlen
- Ein SilberPad konserviert 17.500 Liter Frischwasser
- Reine Silberionen - ohne Zusätze wie z.B. Chlor, Mineralien etc.
- Ein SilberPad pro 80 Liter Tankgröße bis 80l Tankgröße



Silbernetz zur automatischen Wasserkonservierung

- Automatische Dosierung von Silberionen - bei jeder Tankfüllung
- Effektiver Schutz vor Verkeimung des Frischwassers
- Hält Wasser bis zu 6 Monate frisch
- Produktwechsel 1x jährlich empfohlen
- Konserviert bis zu 10.000 Liter Frischwasser
- Reine Silberionen - ohne Zusätze wie z.B. Chlor, Mineralien etc.
- In Kooperation mit dem Institut für medizinische Mikrobiologie und Hygiene (TU Dresden) entwickelt und geprüft
- Für Kunststoff- und Edelstahltanks

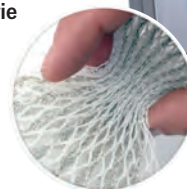

Made in Germany	bis 50l Tankgröße	61356	100	24,90
	bis 120l Tankgröße	61359	100	49,90
	bis 250l Tankgröße	61357	100	79,90
Großpackung mit 11 x 61356		613500	100	237,95
Großpackung mit 11 x 61359		613501	100	480,-

DEXDA® Complete zur Trinkwasserdesinfektion und -konservierung

- Desinfektion und Konservierung von Trinkwasser für Camping, Reisen, Trekking, Boot/Yacht etc.
- Desinfiziert und konserviert bis zu 5000 Liter Wasser
- Bekämpft Krankheitserreger: Viren, Keime, Pilze und Bakterien (wie z.B. Legionellen, E. Coli etc.)
- Hält das Wasser im Tank bis zu 6 Monate frisch
- Mit praktischem Messbecher zur genauen Dosierung
- Inkl. Tröpfchen-Einsatz für Flaschen, Kanister etc.
- Für Kunststoff- und Edelstahltanks



120 ml	61574	1	15,90
	GP*	127,20 / 1 Liter	
12 ml	61576	1	12,90
	GP*	1.075,00 / 1 Liter	

DEXDA® ONE zur Trinkwasserkonservierung

- Hält Wasser im Tank bis zu 6 Monate frisch
- Konserviert 1200 Liter Wasser
- Inkl. praktischem Messbecher zur genauen Dosierung
- Tröpfcheneinsatz für kleinere Dosiermengen
- Extra lange Haltbarkeit (5 Jahre ab Produktionsdatum)
- Ohne Zusätze wie z.B. Chlor, Mineralien etc.



120 ml	613010	110	9,90
	GP*	82,50 / 1 Liter	

Biozidprodukte vorsichtig verwenden. Vor Gebrauch stets Etikett und Produktinformation lesen.



Hygiene-Set als Set-Reinigung, Desinfektion, Entkalkung

Es enthält den Desinfektionsreiniger DEXDA® CLEAN und KXPRESS Entkalker, sowie ein bzw. zwei Silberpads zur Frischwasser-Konservierung. Geeignet für Reisemobile, Caravans und Boote. Durch die gemeinsam anwendbaren Reiniger spart man Zeit und Arbeit. Mit dem Silberpad wird das Frischwasser effektiv vor einer Verkeimung geschützt.

HYGIENE-Set	bis 80l Tankgröße	613011	20	44,90
HYGIENE-Set	bis 160l Tankgröße	613012	20	44,90



Hygiene-Trio als Set-Reinigung, Desinfektion, Entkalkung

Das Hygiene-Trio ist ein Komplett-Set für die ganze Saison. Es enthält, je nach Ausführung, 250 ml bzw. 100 ml Desinfektionsreiniger DEXDA® CLEAN und 200g KXPRESS Entkalker, sowie das Original WM aquatec SILBERNETZ zur Konservierung von 5000 bzw. 2500 Liter Wasser.

HYGIENE-TRIO-Set	bis 50l Tankgröße	61310	30	44,90
HYGIENE-TRIO-Set	bis 120l Tankgröße	61311	30	69,90



Micropur - der Klassiker
Micropur Classic, macht klares Trinkwasser haltbar, Silber schützt vor Wiederverkeimung. Wirkung nach ca. 1 Stunde.

① MC 1T:	100 Tabletten für 100l	GP* 12,21	10	19,90
② MC 10T:	40 Tabletten für 400l	GP* 12,24	10	29,90
③ MC 10.000P:	100 g Pulver für 10.000l	GP* 299,00/1 kg	6	29,90
④ MC 1.000 F:	100 ml für 1000 l	GP* 129,00/1l	6	12,90

Micropur Forte, desinfiziert klares Trinkwasser mit Chlor. Bakterien und Viren werden in 30 Min. abgetötet. Mit Silber. Geschmacksneutral.

⑤ MF 1.000F:	100 ml für 1000l	GP* 159,00/1l	6	15,90
--------------	------------------	---------------	---	-------

Aqua-Clean
 Zur Konservierung von Trink- und Brauchwasser. Geruchs- und geschmackslos, auf Silberbasis. Konserviert bis zu 6 Monate.

⑥ Aqua Clean 500	für 500 Liter Wasser, 50 ml, flüssig	GP* 184,00/1l	6	12,73	1	9,20
⑦ Aqua Clean 1000	für 1000 Liter, 100 ml, flüssig	GP* 109,00/1l	6	12,74	16	10,90
⑧ Aqua Clean 1000 Quick	für 1000 Liter, 100 ml, flüssig	GP* 126,00/1l	6	12,78	1	12,60

Auf Silberbasis mit Chlor. Desinfiziert innerhalb von 30 Min. durch Chlorzusatz.



MultiMan
ChloroSil
 Konserviert klares Trinkwasser, schützt vor Wiederverkeimung und tötet vorhandene Bakterien und Keime ab. **Mit Chlor.**

1000 F:	100 ml flüssig für 1000l	GP* 137,00/1l	12	13,70
5000 P:	100 g Pulver für 5000l	GP* 239,00/1kg	6	23,90
10000 P:	100 g Pulver f. 10000l	GP* 254,00/1kg	12	25,40

PuroSil
 konserviert klares Trinkwasser, schützt vor Wiederverkeimung.

1000 F:	100 ml flüssig für 1000 l	GP* 127,50/1l	12	12,75
5000 P:	100 g Pulver für 5000 l	GP* 204,00/1kg	6	20,40
10000 P:	100 g Pulver f. 10000 l	GP* 249,00/1kg	6	24,90



certisil
certisil argento
 Langzeitschutz, Wirkung nach ca. 1 Stunde. Macht klares Trinkwasser haltbar. Silber schützt bis 6 Monate vor Wiederverkeimung.

ca 1.000 F:	100 ml flüssig für 1000l	GP* 119,50/1l	6	11,95
ca 10.000 P:	100 g Pulver für 10.000l	GP* 219,50/1kg	6	21,95

certisil combina mit Chlor und Silber, desinfiziert in 15 bis 30 Min.

cc 1.000 F:	100 ml flüssig f. 1000l	GP* 129,50/1l	6	12,95
cc 10.000 P:	100 g Pulver für 10.000l	GP* 239,50/1kg	6	23,95

Biozidprodukte vorsichtig verwenden. Vor Gebrauch stets Etikett und Produktionformation lesen.



Trinkwasser: Viele Krankheiten und Infektionen werden durch Trinkwasser übertragen. Auf Reisen besteht die Gefahr, verkeimtes Wasser zu sich zu nehmen. Dies geschieht oft unbewusst, z.B. durch Zahnpulverwasser. Kleinste Mengen reichen aus, um sich zu infizieren. Die häufigsten Erreger sind Bakterien, welche Darminfektionen, Influenza (Grippe), Salmonellen, aber auch Cholera oder Thyphus hervorrufen können. Zur Wasseraufbereitung eignen sich verschiedene Methoden:

- Abkochen** | Aufwendig und energieintensiv, da Wasser mind. 10 Min. kochen sollte. Ausserdem verkeimt abgekochtes Wasser relativ schnell wieder.
- Silber** | Durch Zugabe geringer Mengen Silber werden Keime und Bakterienbeläge inaktiviert. Man erhält eine ausgezeichnete Konservierung. Entkeimungsmittel auf Silberbasis sind geschmacksneutral und gut lagerfähig. Wirkung nach ca. 1 Stunde.

- Silber & Chlor** | Durch die Kombination der beiden Komponenten erreicht man einen noch höheren Schutz, da das Chlor die Bakterien / Keime abtötet. Leider ist diese Kombination nicht ganz geschmacksneutral.
- Mechanisch** | Wasserfilter entkeimen Wasser einfach und schnell. Abhängig von der Filterart werden Trübstoffe und Keime gefiltert. Je nach Anwendung sollte die passende Filterart gewählt werden: Aktivkohlefilter reduzieren z.B. Giftstoffe wie Pestizide. Keramikfilter leiten das Wasser durch eine poröse Keramk, die (mit Silber angereichert) das Keimen von Bakterien verhindert. Filter mit UV-Lampen zerstören die DNA von Mikroorganismen.

Optimale Filterergebnisse erreicht man durch eine Kombination verschiedener Filtermethoden.

Wasserfilter für Wasserqualität ohne Chemie

Befüll- & Inlinefilter FIE-100

Der Befüll- und Inlinefilter FIE-100 ist eine kompakte, sterile Filtration, die rein physikalisch Krankheitserreger wie Bakterien, Pilze, etc. zu nahezu 100% entfernt und somit hygienisch einwandfreie Wasser garantiert. Er eignet sich hervorragend zur Befüllung/Betankung des Frischwassertanks zu Hause und unterwegs (Gardena® kompatible Anschlüsse), sowie zur Installation vor einer Armatur.

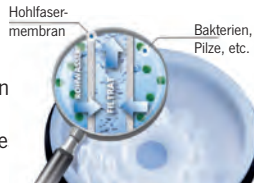

Technische Daten:

Bakteriologischer Rückhalt: >99,9999%
 Filterfeinheit: 0,1µm absolut (0,0001mm)
 Kapazität: ca. 2000 bis 5000 Liter*
 Wasserdruck: max. 6,3 bar
 Maße: 200 x 60mm (LxØ)
 Durchfluss: ca. 7 Liter/min bei 3 bar

*abhängig von der Rohwasserqualität
 Filterwechsel nach 6 Monaten empfohlen

Befüll- & Inline-Filter 65353 1 139,80
Filter-Wechsel Set 653530 1 59,90

Wasserfilter-Set »Mobile Edition«

Sauberes Wasser zum kleinen Preis

- Verhindert Schmutzeintrag in den Wassertank
- Schützt Pumpe, Boiler und Armaturen
- **inkl. Schmutzfilter** mit Filterfeinheit 1µm (0,001 mm)
- Schneller und einfacher Filterwechsel
- Inkl. Befestigungswinkel und Filterschüssel
- Inkl. Tüllen für Schlauchanschluss

Wasserfilter-Set 65314 1 39,90

Aktivkohle-Filterelement

- Filterfeinheit 10µm
- Entfernt z.B. Pestizide und Schwermetalle
- Reduziert Geruchs- und Geschmacksstoffe

65315 1 11,90

Enthärtungs-Filterelement

- Enthärtet das Wasser, macht es „weicher“

65316 1 12,90

PP-Filterelement Filterfeinheit 1µm

- Entfernt Parasiten, Sand, Rost, Pollen, Schwebstoffe etc.

65317 1 9,50



Aktivkohlefilter



Sedimentfilter



Wasserfilter Aqua Clean Filter-Set

Komplettfiltersystem mit Aktivkohle-Filterkartusche

Für Entkeimung und Geschmacksverbesserung. Sehr robustes 5" Gehäuse mit Aktivkohlefilter (Beschreibung siehe Ersatzfilterkartusche). Lange Lebensdauer, Montage in der Schlauchleitung (10 mm bis 13 mm). Praktische Wandbefestigung.

65320 1 81,60

Sediment-Ersatzfilterkartusche

für ca. 5000 Liter, filtert Sand, Rost, Metalle und alle kleinen Partikel aus dem Wasser. Ideal als Vorfilter. Temperaturbereich von 0 bis 74°C, Durchflußleistung ca. 19 l/min. Aus Polypropylenfasern. Nominelle Filterfeinheit: 5 Micron.

65321 1 14,90

Aktivkohle-Ersatzfilterkartusche

für ca. 5000 Ltr., filtert Sedimente aus dem Wasser und entfernt schlechten Geruch, Chlor und andere Chemikalien. Temperaturbereich von 0-52°C, Durchflußleistung ca. 9,5 l/min. Aus Zellulose mit imprägnierter Aktivkohle. Nominelle Filterfeinheit: 5 Micron.

65322 1 23,20

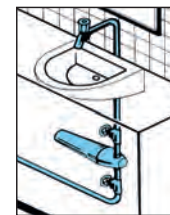

Montagebeispiel



Einbauwasserfilter

① Katadyn Gehäuse EBF für Einbaufilter

Sicheres Trinkwasser direkt vom Wasserhahn. Ideal für Küchen mit wenig Platz. Lebensmittelechter Kunststoff, bis 5 bar, 1/2" Gewinde. Kompatibel: Ceradyn, Carbodyn, Superdyn, No. 4.

65449 1 89,95

② Katadyn Einbaufilter Ceradyn

Frisches Trinkwasser ohne Chemikalienzusatz. Mikroporöse Keramik Silber hält zuverlässig Schwebstoffe, schädlichen Bakterien und Parasiten zurück. Wichtige Mineralien bleiben enthalten. Silberquarz-Kies im Innern wirkt desinfizierend und kontrolliert Wiederkeimung bei längeren Stillstandzeiten.

654491 1 74,95

Wasserfilter Avanti Inline

- **CARBONIT** Filterpatronen im Quickchange Bajonettgehäuse
- Ergänzung mit weiterer Filterstufe / Vorfilter
- Rückhaltung von Bakterien, Parasiten und Schadstoffen
- Schlauchanschluss 10 mm oder an JohnGuest Rohrsystem 10 mm (Bei 12 mm Rohrsystemen bitte Adapter 65078 oder 650639 benutzen)

Das Grundsystem besteht aus einem Hauptfilter und kann mit einem Vorfilter erweitert werden. Der Filterwechsel erfolgt durch eine 90° Drehung des Filters in sekundenschnelle.

Hauptfilter 2,0 l/min

Kapazität für bis zu 10.000 Liter
62403 4 186,-

Hauptfilter 3,5 l/min

Kapazität für bis zu 5.000 Liter
62404 4 186,-

Vorfilter 62405 4 108,-

Ersatzfilterkartusche für 62403
62407 8 59,90

Ersatzfilterkartusche für 62404
62408 8 59,90

Ersatzfilterkartusche für 62405
62409 8 36,-



Hauptfilter 2,0 l & Filterkopf

Hauptfilter 3,5 l



Wasserfilter US-E2

Wasser wird permanent gefiltert. Fester Anschluss in der Kaltwasserleitung. Filtert bis zu 99,99% Bakterien und Algen. Reduziert Sedimente, Schmutzpartikel und Sand. Ø 7,0 x H 38,0 cm. Für liegende und stehende Montage. Anschlussmöglichkeit an »JohnGuest« 12er Rohrsystem oder Schlauch Ø12 mm.

Komplettfiltersystem

65355 1 303,-

Ersatzfilter für bis zu 7600 L
65356 1 127,-



Wasserfilter und Filterflaschen



Wasserfilter Inline mit 10 mm Schlauchanschluss

Frischwasserfilter zum Einbau in Ihr Wassersystem. Filtert Chlor, Phosphate, Schwebstoffe und schlechten Geschmack mit Aktivkohlegranulat. Beidseitige Schlauchtüllen für 10 mm Schlauch. Länge (ohne Tüllen) 195 mm, Ø 55 mm. Haltbarkeit 3000 l (jährlich wechseln) **65340** ¹ **32,90**



Membranfilter MF-2000

- Ultrafiltration - Rückhaltung von Viren & Bakterien
- Auch als Ergänzung zu anderen Filtern
- Für Schlauch 10 mm oder Rohrsystem 10 mm

(bei 12 mm Rohr Adapter 65078 bzw. 650639 verwenden)
Technische Daten: Porengröße 0,02 Micron, Standzeit ca. 2000l bei Leitungswasser, ca. 3000l bei vorgefiltertem Wasser. Durchfluss. 2,5l/min bei 1 bar, bis 4l/min bei 3,5 bar. Länge: 195 mm mit Schlauchadapter 10 mm.

Membranfilter **62406** ⁴ **26,-**



Filterwasserflasche

- Füllen - Drücken - Trinken
- Gefiltertes Wasser überall auf der Welt
- Effektiv gegen Bakterien, Viren, Chemikalien und Schwermetalle
- Filterung bis zu 150 Liter = ca. 300 Füllungen
- Getestet nach NSF-Standards

Wasserfilterung mit einem Handdruck: Wasser einfüllen, Filter herunterdrücken, fertig. Filtert 450 ml in ca. 15 Sek. Inhalt 450 ml, Gewicht ca. 325 g. BPA-frei.

Filterflasche grün, 450 ml **62401** ⁶ **69,90**
Ersatzfilter für Filterflasche **62402** ¹⁰ **29,95**



Weithalsflasche

Lieferung ohne Flasche !!!
Flasche mitbestellen oder andere Weithalsflasche verwenden.

Katadyn VARIO Wasserfiltersystem

Es ist klein und leicht, bringt aber viel Leistung. Eine schnelle Aufbereitung von bis zu 2 l/min ist mit der Dual Piston Technologie kein Problem. Wahlweise können 2 l/min im „Faster Flow“ Betrieb oder 1 l/min im »Longer Life« Modus gefiltert werden. Dabei wird ein keramischer Vorfilter aktiviert, der bei stärker verschmutztem Wasser die Lebensdauer des Glasfaserfilters verlängert. Das Wasser durchläuft drei Filterstufen, um alle schädlichen Inhaltsstoffe zu eliminieren. Durch Aktivkohle werden Gerüche und Chemikalien reduziert werden, der Keramikvorfilter entfernt Partikel und Schwebstoffe und der Glasfaserfilter hält Bakterien und Protozoen zurück. Das Resultat: Frisches, wohlschmeckendes Wasser.

VARIO Filter **61490** ⁶ **119,95**
VARIO Wasserflasche 1200 ml, für VARIO Filter **61486** ⁶ **39,95**
VARIO Keramik Ersatzfilterscheibe **61491** ⁶ **24,95**
VARIO Filter Ersatzelement **61492** ⁶ **59,95**
VARIO Aktivkohle Nachfüllpack, 2 Stk. **61493** ¹⁰ **19,95**



BeFree Wasserfiltersystem

- Ultraleichter und kompakter Hohlfaserfilter
- Mit einer Porengröße von 0.1 Mikron (0.0001 mm) entfernt der Katadyn BeFree™ 1.0 Liter zuverlässig
- Bakterien, Zysten und Sedimente.
- Schneller Durchfluss von bis zu 2 l pro Minute
- Kein Rückspülen und keine Hilfsmittel nötig

Die EZ-Clean Membrane™ kann durch schütteln oder schwenken ganz einfach gereinigt werden.
BeFree Filterbeutel 1,0l **61494** ⁶ **49,95**
BeFree Filterbeutel 3,0l **61495** ⁶ **59,95**
BeFree Ersatzelement blau **61496** ⁶ **34,95**

Serviceklappen von CARYSAN

- Überall am Caravan oder Reisemobil zu montieren
- Keine Verstärkung an der Wand nötig
- Keine ausgesägten Kanten im Innenraum zu sehen
- Alle Klappen sind abschließbar

Lieferumfang:

Schablone, 4 Nirostschrauben, innerer Halterahmen.

Ausschnittmaß: 135x99 mm für eine Wandstärke von 16 bis 40 mm.

(Nicht bei Versorgungszentrale)



Durchreiche

Mit Winterisolation, ohne Duscharmatur

63214 1 44,99



① Multimedia Klappe

230/12 Volt, Sat + TV

820161 1 71,95



②

② Gas-Steckdose

751401 1 91,90



③

③ Stadtwasseranschluss

65208 1 90,90



④

④ Wasserentnahme Klappe

für Druckwasseranlagen

65207 1 64,20



⑤

⑤ Befüllstutzen mit Trichter

Für Füllschlauch Ø 40 mm

65217 1 46,90

Für Füllschlauch Ø 30 mm

652171 1 46,90

Entnahmedosen für Wasser - auch als Außendusche



Wassersteckdose

Mit Schnellkupplung zum direkten Anschluss eines Duschschlauches. Mit Schalter. Inkl. Kupplungsstück. Ø 62 mm, Tiefe 55 mm.

Farbe: weiß 63210 10 45,99

Farbe: schwarz 632101 10 46,90



Steckdose mit Vormischer

Für Kalt- und Warmwasser; Lochmaß: 157 x 67 mm, Tiefe 90 mm. Druckfest. Gehäuse trägt außen ca. 30 mm auf.

Farbe: weiß 63220 1 99,90

Farbe: grau 632201 1 99,90

Handdusche

Für Wassersteckdosen 63210, 632101 und 63220, 632201 geeignet, Dauerstrahl oder Handabschaltung.

63226 3 39,90



Wassersteckdosen und Handdusche im Set



beinhaltet Artikel 63220 „Steckdose mit Vormischer“, jedoch nicht abschließbar + 63226 „Handdusche“.

63221 1 119,90



beinhaltet Artikel 63210 „Wassersteckdose“ und 63226 „Handdusche“.

63227 3 67,90



Serviceklappe mit Dusche

Für Kalt- und Warmwasser. Abschließbar. Außenmaß: 345 x 220 mm, Einbautiefe 83 mm. Gehäuse trägt außen ca. 19 mm auf. Anschlüsse 1/2" Außen-Gewinde. Material: PP.

63219 10 49,90

Stadtwasseranschlüsse - Einspeisung vom öffentlichen Wassernetz



Stadtwasserregler

Reduziert den Eingangsdruck. Mit integriertem Rückschlagventil. Eingangsdruck bis 10 bar, Fließdruck: 1 bar, Ruhedruck 1,5 bar, Anschluss RVS 8 mm x 1/2" (f. Gardena Kupplung)

63216 1 39,99



City-Wassersteckdose

Ausgangsdruck 0,7 bar wird durch Stadtwasserregler nicht überschritten. Eingangsdruck bis 10 bar, Schließdruck 1,5 bar. Ausschnitt: 158x69 mm, Einbautiefe 360 mm.

63215 1 69,99



Cityanschluss COLORADO

Mit Druckminderer auf 1,4 bar Ausgangsdruck und 2 bar Schließdruck. Anschluss über Gardena Steckkupplung.

Einbaumaß: 157 x 67 mm.

63230 1 76,99



COLORADO PLUS

Wie COLORADO, jedoch mit zusätzlichem Magnetventil. Damit wird der Anschluss bei Nichtgebrauch vom Drucknetz getrennt. Einbaumaß: 157x67 mm

63218 1 145,-

Sie sind geeignet bei Druckwasseranlagen im Reisemobil, Caravan oder Boot. Die Einspeisung erfolgt in die vorhandene Wasseranlage, wobei der Stadtwasserdruck an der Einspeisungsdose reduziert wird. Die Druckpumpe ist gleichzeitig Rückschlagventil, damit kein Wasser in den Tank fließen kann.

Service Dosen

- Magnet - Deckelverschluss
- Passende Versionen zur CEE-, Wassereinfüll- & Sat/TV-Dosen
- Maße: 130 x 145 mm, Montage-Ø 95 mm



Alle Deckel mit Magnetverschluss



① Wasserentnahmedose

Mit Schalter zur Pumpenansteuerung.
Weiß 63299 10 59,95



② Gas-Steckdose

Weiß 65313 1 99,99
Schwarz 652511 1 99,99
Hellgrau 652512 1 99,99
Grau 652510 1 99,99



③ Wanddurchführung

Zum Beispiel für Kabel oder Schläuche
Weiß 65250 1 18,40
Schwarz 652501 1 18,40
Hellgrau 652502 1 18,40
Grau 652500 1 18,40



④ City-Wasseranschlussdose

mit Druckminderer 1,0 bar Fließdruck mit max. 7 l/min. 1,5 bar Ruhedruck.
Weiß 65252 1 95,99
Schwarz 652521 1 95,99
Hellgrau 652522 1 95,99
Anthrazit 652523 1 99,90



Diesel Einfüllstutzen

Schlauchanschluss: 50 mm, mit Magnet-Klappdeckel. Material: Thermoplast. Farbe: Reinweiß (RAL9010). (Verwendung nur mit Verschlussdeckel 65245!)
526240 1 55,90

Verschlussdeckel für Diesel Einfüllstutzen

Verschlussdeckel mit Entlüftungsmembran und Anbindung. (FF-System ZWO/HSC). Material: Kunststoff. Farbe: schwarz 65245 3 22,60

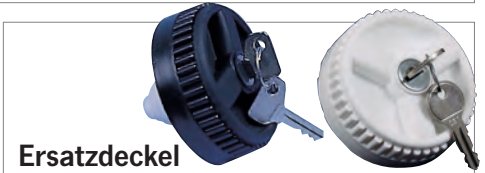

Ersatzdeckel

Inkl. Schließzylinder und 2 Schlüssel.

Farbe	Art.-Nr.	Preis
Schwarz	65216 3	14,40
Weiß	65215 3	14,40



Einfüllstutzen rund

Kunststoff. Einbauöffnung ca. Ø 85 mm. Mit Anschlussflansch Ø 40 mm. Entlüftung/Überlauf mit 10 mm Anschluss. Mit abschließbarem Deckel inkl. Schließzylinder und 2 Schlüssel.

Farbe	Art.-Nr.	Preis
Schwarz	65210L 50	21,79
Weiß	65211L 1	21,99
Montagedichtung	65225 100	4,99



Einfüllstutzen rund (Standard)

für 40 mm Schlauch. Außen-Ø: 119 mm, Montage-Ø: 83 mm. Ohne Deckel.

Farbe	Art.-Nr.	Preis
Schwarz	52623 1	9,49
Montagedichtung	52625 1	3,99

Abschließbarer Deckel inkl. Schließzylinder und 2 Schlüssel.

Farbe	Art.-Nr.	Preis
Schwarz	52660 1	13,99
Weiß	52621 1	14,20



Einfüllstutzen mit Schraubdeckel, WEISS

Ohne Entlüftung. Gesamtmaß: Ø 117 x T 77 mm. Einbaumaß: Ø 90 mm.
65229 60 15,90



Einfüllstutzen für Innenraummontage

mit Schraubdeckel. Ohne Entlüftung. Einbaumaß: B125 x H105 mm. Gesamtmaß: B158 x H138 mm.
65223 1 18,40
65223L



Verschließbare Klappe

Kunststoff weiß, für Schlauch Ø 40 mm. Einbaumaß Ø116 mm. Gesamtmaß B155 x H149 mm.
65218 10 43,90



①



④

1" Gewinde



⑥

Mit Gegenmutter, 1 1/2" Gewinde



②



⑤

1" Gewinde



⑦

Mit Gegenmutter, 1 1/4" Gewinde



③

Montagezubehör für Wassereinfüllstutzen

- ① **Spiralbefüllschlauch** flexibel. (30 m Rolle).
Ø 30 mm, lfm 65201 30 4,49
Ø 40 mm, lfm 65200 30 5,49
- ② **Spezielschellen für Spiralschlauch**
2 Stück für Ø 40 mm 65109 651090 5 3,99
- ③ **Schlauchschellen**
2 Stück für Ø 32 -50 mm 65205 652050 5 6,99

Tankverschraubung zur Tank-/Befüllschlauch-Verbindung:

- ④ für Schlauch Ø 30 mm, 90° 650181 1 7,70
- ⑤ für Schlauch Ø 30 mm, gerade 65018 1 4,49
- ⑥ für Schlauch Ø 40 mm, 90° 65231L 65231 5 10,90
- ⑦ für Schlauch Ø 40 mm, gerade 65230L 65230 5 7,49

Wasser-Einfüllstutzen, Tankdeckel, Schließsysteme



HEOSwater connector™

- Wassertankdeckel mit Schlauchanschluss
- Schnell - hygienisch - ohne Verluste
- Für alle gängigen Einfüllstutzen am Reisemobil, Boot, Caravan, etc.
- Wassertankdeckel mit Schlauchanschluss für Tanks mit und ohne Überlauf
- 1/2" Anschlussgewinde mit Gardena Kupplung im Lieferumfang



Außen-Ø 67 mm



Für alle Tankeinfüllstutzen aus unserem Sortiment und von vielen anderen Herstellern. Durch 2 mitgelieferte Adapter kann der Wasser-Connector für diverse Einfüllstutzen verwendet werden. Mit Basising für Deckel-Ø 77mm oder mit Zusatzring für Deckel-Ø 67mm. Auch für kleinere Einfüllstutzen, z.B. Dethleffs, LMC oder TEC ab Bj. 2010 geeignet. Für Wassertanks mit und ohne Überlauf geeignet.

652124 1 16,90



Einfüllstutzen mit Magnet-Klappdeckel

Um 180° zu öffnender Deckel mit Magnet-Verschluss. Zulassung nach KTW. Kunststoff IP 44. Einbauöffnung ca. Ø 95 mm. Aufbau ca. 16 mm. Außenmaß H145 x B130 mm. Mit Anschlussflansch Ø 40 mm. Entlüftung/Überlauf mit 10 mm Anschluss. Ohne Tankdeckel. Zur Komplettierung bitte Deckel, Schlüsselsatz und Schloss separat bestellen.

Farbe	Art.-Nr.	Preis
Schwarz	65232L	50 18,99
Weiß	65233L	50 18,99
Hellgrau	65234L	50 18,99
Grau	65235L	50 18,99

Ersatzklappe mit Magnetverschluss

für Einfüllstutzen mit Magnetklappe.

Farbe	Art.-Nr.	Preis
Schwarz	65232D ¹	16,50
Weiß	65233D ²⁰	16,50
Hellgrau	65234D ¹	16,50
Grau	65235D ¹	16,50



Tankeinfülldeckel AVM Wasser MixFix

mit Dosierschlauchanschluss zum Beimischen von flüssigen Zusätzen direkt bei der Tankbefüllung. Mit Wassertank-Schlauch-Steckanschluss, z. B. für Schläuche mit Gardena®-Kupplung. Inkl. Leinenbeutel zur Aufbewahrung

65400 1 37,99



Tank-Deckel ohne Schließzylinder

für Einfüllstutzen mit Klappe, auch als Ersatzteil. Für verschiedene Typen von Schließzylindern geeignet. **Ohne Schließzylinder**, bitte separat bestellen.

	Farbe	Zylindertyp	Art.-Nr.	Preis
①	Blau	HSC	652242L	652242 ³ 11,20
wie ①	Weiß	HSC	65224L	65224 ³ 11,20
wie ①	Schwarz	HSC	652241L	652241 ³ 12,99
wie ②	Blau	ZADI	A0820380	1 14,99
wie ②	Weiß	ZADI	52620	1 40,49
wie ②	Schwarz	ZADI	52659	1 10,49
wie ③	Weiß	ZADI	52662	1 11,59
wie ③	Schwarz	ZADI	52619	1 11,59

Tankdeckel mit Schließzylinder der linken Seite sind für die Tankklappen geeignet.



Schließsystem HSC

2 Schlüssel HSC-System für Tank-Deckel mit HSC System.

Schlüsselnr.	Art.-Nr.	Preis
481	52449L	52449 ¹ 7,60
482	524491L	524491 ¹ 7,60
483	524492L	524492 ¹ 7,60
484	524493L	524493 ¹ 7,40
485	524494L	524494 ¹ 7,40

Schließzylinder HSC-System für Tank-Deckel mit HSC System.

Schlüsselnr.	Art.-Nr.	Preis
481	52452L	52452 ¹⁰ 6,25
482	524521L	524521 ⁵ 6,90
483	524522L	524522 ¹⁰ 6,90
484	524523L	524523 ¹⁰ 6,90
485	524524L	524524 ¹⁰ 6,90



ZADI

Schließsystem ZADI

Zylinder und Schlüsselrohring

Zylinder und 2 Schlüssel	Preis
52626	4,50
52628	16,99
2 Zylinder und 2 Schlüssel	52629 18,99
3 Zylinder und 2 Schlüssel	52630 24,99
4 Zylinder und 2 Schlüssel	52631 29,99
5 Zylinder und 2 Schlüssel	52632 37,99
6 Zylinder und 2 Schlüssel	52633 38,99
7 Zylinder und 2 Schlüssel	52634 42,90
8 Zylinder und 2 Schlüssel	52635 44,79

Einfülltrichter

① Mit Sieb zur Tankbefüllung. Mit starrer Auslauffülle. Außen-Ø 17 cm
60044 1 12,99

② Mit Haltegriff und flexiblem Rohr. Innen-Ø 11 cm, Außen-Ø 13,5 cm, Länge 38 cm.
918711 24 2,99

③ Drychter HD-PE 140mm mit mit Dosierstop in weiß, lebensmittelecht. Außen-Ø 14 cm, L 18 cm.
60299 12 18,99



2,99

Bekannt aus dem TV

Druckwasserpumpen und Zubehör

279,--



Ideal für Fahrzeuge
ab 8 m Aufbauhöhe

3 Jahre Garantie

SMART SENSOR Hochleistungspumpe

Shurflo 5-Kammer Smart Sensor Wasserpumpe. Sehr hohe, variabel angepasste Förderleistung. Der Wasserdruck wird über einen integrierten „SmartSensor“ abgetastet. Die Signale werden an die intelligente mikroprozessorgesteuerte Elektronik weitergemeldet, welche die Motordrehzahl und die Fördermenge steuert.

Die benötigte Wassermenge wird exakt nach Bedarf dosiert. Die Pumpe läuft sehr leise an und spritzt nicht. Schutz gegen Feuchtigkeit, Über- bzw. Unterspannung. Rückflusssicherung bis 20 bar. Anschluss mit Quick-Fittings auf 1/2" AG (im Lieferumfang).

Druck max. 5,2 bar, Fördermenge bis 18,9 Liter/min **620371** ¹ **279,--**



Vorfilter für Smart Sensor Pumpe. Maße: ca. L95/B70/H90 mm. Filter inkl. Anschlussadapter mit 1/2"-Gewinde und Anschlussadapter mit Steckanschluss an Pumpe.

65308 ¹ **24,80**



Flojet 12,5 Liter/min

4-Kammer-Membranpumpe, absolut trockenlaufsicher. Ruhiger Lauf, mit 2 Schnellanschlusskupplungen für 10/12 mm Schlauch.

12,5 l/min bei 0,5 bar.

Max. 2,5 bar.

Ideal für TRUMA-Boiler.

L208 x B160 x H95 mm.

12 V **62012** ¹ **166,95**

24 V **62013** ¹ **166,95**



750 l/h



Die Funktion der Druckwasserpumpen

Druckwasserpumpen sind normalerweise mit einem Druckschalter ausgestattet. Dieser schaltet die Pumpe automatisch ein, wenn auf der Förderseite ein Druckabfall entsteht (z. B. Öffnen des Wasserhahns) und schaltet bei Erreichen des Abschaltendrucks wieder ab (z. B. Schließen des Wasserhahns).

Der Abschaltdruck ist vom Hersteller aus eingestellt, kann jedoch bei einigen Pumpen verändert werden. Damit der aufgebaute Druck auf der Förderseite nicht über die Pumpe entweichen kann, ist in allen Druckwasserpumpen mit Druckschalter auch ein Rückschlagventil integriert. Für gleichmäßigen Wasserfluss empfehlen wir die Montage eines Druckausgleichsgefäßes.

Druckwasserpumpen sollten grundsätzlich auch manuell ausgeschaltet werden können. Dazu empfiehlt sich die Installation eines Pumpenhauptschalters. Bei Inbetriebnahme der Pumpe ist dieser Schalter zuerst ausgeschaltet. Erst nachdem Wasser in den gereinigten Tank gefüllt ist und die Entnahmestellen geöffnet sind, wird der Hauptschalter eingeschaltet. Die Pumpe fördert nun Wasser. Ist der Wasserlauf gleichmäßig, können alle Wasserhähne geschlossen werden. Die Pumpe läuft noch nach, bis der Abschaltedruck erreicht ist und schaltet dann automatisch ab.

Im Winter oder bei Frostgefahr müssen besondere Schutzmaßnahmen erfolgen. Entweder wird die Wasseranlage komplett entleert und alle Entnahmestellen bleiben geöffnet (Schalter auf „AUS“) oder Sie füllen ein spezielles Frostschutzmittel in Pumpe und Leitungen. Geeignete Lösungen hierfür finden Sie unter „Frostschutz“.

Selbstansaugende Druckwasserpumpen



Fiamma Aqua F

4-Kammer Druckwasserpumpe mit abnehmbarem Edelstahlfilter. Vibrationsarmes Gehäuse. Automatischer Druckschalter. Förderhöhe max. 5 m. Geräusch ca. 50 dB, Gew. ca. 2,2 kg

11,7 Liter, 1,5 bar, 12V, 2,5A

620091 ¹⁶ **136,--**



Fiamma Aqua 8

Integrierter Edelstahl-Filter. Automatischer Druckschalter. Trockenlaufs. Förderhöhe max. 3 m.

7 Liter, 1,5 bar, 12V, 1,4 A

62008 ¹⁶ **114,--**

10 Liter, 1,5 bar, 12V, 3,4 A

62009 ¹⁶ **111,--**

Pumpenkopf als Ersatzteil

E6008 ¹ **17,99**



BI-Comet 5,5 Liter/min

Doppelkammer-Membran-Pumpe. 1,4 bar. 1,5–3 A. Selbstansaugend bis 1,5 m. Anschluss 10 mm. L 130 x B 155 x H 80 mm.

62015 ²⁰ **89,95**

89,95

Pumpenanschlüsse

für Schlauch gerade

für Schlauchanschluss mit Innen-Ø:

10 mm **62005** ⁵ **2,70**

12 mm **620051** ⁵ **2,70**



für Schlauch – gewinkelt 90°

für Schlauchanschluss mit Innen-Ø:

10 mm **62006** ⁵ **2,70**

12 mm **620061** ⁵ **2,70**



Druckausgleichsgefäße



Fiamma-Ausgleichsgefäß

Druck ist auf 0,9 bar voreingestellt und kann mit einem Kompressor/Pumpe erhöht werden.

Maße: H234 x B154 x T98 mm.

Anschluss für 10–12 mm Schlauch.

650141 ²⁰ **30,90**



Shurflo-Ausgleichsgefäß

Druck ist auf 1,4 bar voreingestellt und kann mit einer Fahrradpumpe bis max. 8,6 bar erhöht werden.

Maße: H226 x B103 x T95 mm.

Lieferung ohne Anschlussnippel.

Profiqualität **65013** ¹² **59,95**



Druckausgleichsgefäß

Kunststoff. Gleichmäßiger Wasserfluss. Verhindert unnötiges An-/Abschalten. Mindert Wasserverbrauch und erhöht Lebensdauer der Pumpe. Max. 5 bar.

65011 ¹ **20,90**



für Uniquick – gerade

für Anschluss an Rohrsystem mit Ø 12 mm **650589** ¹ **7,45**



für Uniquick – gewinkelt 90°

für Anschluss an Rohrsystem mit Ø 12 mm **650619** ¹ **6,95**

CARBEST
INNOVATIONS FOR MOBILE LIFE



4 Years
JUBEL-Preis
ab 79,99

① **3-Kammer Druckwasserpumpe - 7 l/min, 1,4 bar**

Selbstansaugend. Anschluss über 1/2" Außengewinde inkl. Filter und Schlauchadapter. Maße ca.: L 203 x B 130 x H 123 mm, 12 V, 3,0 A (max. 6,0 A). **62055** ⁸ **79,99**

① **3-Kammer Druckwasserpumpe - 10 l/min, 2,8 bar**

Selbstansaugend. Anschluss über 1/2" Außengewinde inkl. Filter und Schlauchadapter. Maße ca.: L 203 x B 130 x H 123 mm, 12 V, 3,5 A (max. 7,5 A). **62056** ⁸ **89,99**

② **4-Kammer Druckwasserpumpe - 11,3 l/min, 3,8 bar**

Selbstansaugend. Anschluss über 1/2" Außengewinde inkl. Filter und Schlauchadapter. Maße ca.: L 203 x B 130 x H 111 mm, 12 V, 3,5 A (max. 7,5 A). **620560** ⁸ **99,99**



Pumpen inkl. Zubehör

LILIE-Membranpumpen-Trinkwassersystem WeißGELB

① **LILIE Classic Serie WeißGELB 7 l/min**

3-Kammer Membran-Pumpe mit 1,4 bar, 12 V, max. 4,5 A. Selbstansaugend bis 2,5 m. Schlauchanschluss 10 mm. L 210 x B 129 x H 114 mm **620012** ¹ **99,80**

LILIE Classic Serie WeißGELB 10,6 l/min

Wie Trailking 7, jedoch mit 2,1 bar. 12 V, max. 4,0 A. Selbstansaugend bis 3,1 m. Gewicht 1,8 kg. L 210 x B 129 x H 114 mm **620022** ¹ **124,80**

② **LILIE Classic Serie Whisper King WeißGELB 10 l/min**

3-Kammer Membran-Pumpe, extrem leise, hohe Förderleistung, spezielles, geräuschkämmendes Material. Spezialdichtungen am Pumpenkopf. 10 l/min. 3,1 bar, 12 V, 5,9 A. Selbstansaugend bis 3,0 m. Mit Schlauchanschluss 10 mm. L 212 x B 128 x H 125 mm **620032** ¹ **168,-**

③ **LILIE Soft Serie WeißGELB mit Bypass-Steuerung.**

4-Kammer Membran-Pumpe, lässt das Wasser besonders sanft und leise fließen. Maße: L 205 x B 125 x H 110 mm. Gewicht 2,0 kg. Betriebstemperatur bis 77°C. Max. Ansaughöhen 7,5l=2,5m, 11,3l=3,1m. Mit Schlauchanschluss 10 mm.

7,5 l/min, 1,4 bar, max. 4,2 A **62990** ¹ **109,80**

11,3 l/min, 2,3 bar, max. 5,5 A **62991** ¹ **129,80**



Serie WeißGELB

Zertifiziert nach der neusten Fassung der DIN 2001-2 (Trinkwasserverordnung). Dies beinhaltet für jede einzelne Komponente eine Prüfung nach KTW und DVGW-W270.

4-Kammer Pumpe

Ersatzteile Membranpumpen

③ **Druckschalter**

für 62002 & 62003 **62032** ¹ **48,95**

④ **Membrankit**

für 62002 & 62003 **62034** ¹ **48,95**



5-Kammer Druckpumpe – Smart Serie

5-Kammer Membran Frischwasserpumpe mit elektronischer Regelung. Integrierter Smart-Sensor (Flüsterregelung). Inkl. Anschluss 1/2" Außengewinde.

14,0 l/m, 2,5 bar, max. 6,5 A
Maß: L 230 x B 123 x H 145 mm.
Gew. 2,8 kg. Max. Ansaughöhe 330 cm. **62995** ¹ **278,95**

18,9 l/m, 2,5 bar, max. 10,0 A
Maß: L 260 x B 123 x H 125 mm.
Gew. 3,8 kg. Max. Ansaughöhe 400 cm. **62996** ¹ **299,-**



LILIE-Membranpumpen-Trinkwassersystem WeißGELB®

Mit den neuen LILIE Pumpenserien **CLASSICSERIE™** WeißGELB® und **SOFTSERIE** WeißGELB®, erfüllen wir bei den verbauten Materialien nicht nur alle Prüfkriterien der erweiterten DIN2001-2, sondern setzen auch mit einer überarbeiteten Fördertechnologie neue Maßstäbe. Damit bieten wir unseren Kunden zukunftsorientierte Pumpen, die auch neuen Bedingungen schnell angepasst werden.

4-Kammer Druckpumpe

LILIE by Shurflo

Aqua King Serie 7,9 l/min

Robuster und lauffruhiger 4-Kammer Membranpumpe. Abschaltdruck von 1,1–2,1 bar einstellbar. 12 V, 4 A. Selbstansaugend bis 2,5 m. Mit Schlauchanschluss 10 mm. L 208 x B 125 x H 106 mm **620041** ¹ **124,99**



Wasser / Sanitär

Wasserpumpen & Zubehör

4 Years
JUBEL-PREIS
12,40



Tauchpumpe 12 l

Höhensparender
Seitenanschluss
des Schlauchs.
Für Schlauch
von 10 - 12 mm.
0,6 bar, 18-24 W.
Pumpen-Ø 48 mm

62016 5 12,40
62016L 25



Ø 19 mm

Bilgenpumpe Piranha 25 l

12 V-Pumpe für Süß-, Salz- und
Schmutzwasser. Gute Förderleistung
auch bei Höhen von 5 m.
Stromverbrauch von max. 1,7 A.
Ø 19 mm

62044 1 35,90



Pumpen- Trockenlaufschutz

für Pumpen mit 12 - 45 Watt
Leistung. Erkennt das längere
„Trockenlaufen“ der Pumpe und
schaltet diese ab. Verhindert so
Überhitzung. Technische Daten:
8,0 - 14,4 V, Absicherung 2,5 A,
BxHxT 113 x 31 x 63 mm

62047 21 39,90

Adapter von 12 mm Rohr auf Schlauch



Schlauch



Pumpe
Ø 12 mm

Adapter mit
12 mm Anschluss
auf 10 mm Schlauch,
mit Rückschlagventil,

62065 3 8,80
62065L 3

auf 12 mm Schlauch, ohne
Rückschlagventil

650569 1 4,60

auf 10 mm Schlauch, ohne
Rückschlagventil,

650579 1 4,90



Die Power-Pumpe
stark genug zum Duschen

12 Volt Tauchpumpen mit Rohrstopfenanschluss für Schlauch – Trinkwassergeeignet

Nr.	Bezeichnung	l/m	bar	Watt	Höhe	Ø Pumpe	Ø Anschluss	Art-Nr.		Preis
①	Geo-Duplo Plus	19,5	1,5	50-90	245 mm	42 mm	10 mm	62074L 1	62074 1	38,90
②	Tauchpumpe Lux Plus	16,0	0,85	30-40	-	65 mm	11 mm	62069L 1	62069 1	18,60
③	Elegant	19,0	0,55	15-24	-	38 mm	10 mm	62070L 1	62070 1	13,40
④	Eco Plus	13,5	0,8	30-45	135 mm	38 mm	10 mm		60095 5	17,90
⑤	VIP Plus	20,0	1,1	35-45	-	48 mm	10 mm	62068L 1	62068 1	19,95
⑥	Ocean	19,0	1,75	70-85	-	48 mm	10 mm	62067L 1	62067 1	29,90
⑦	Ocean Softstart	21,0	1,5	45-60	133 mm	48 mm	10 mm	62076L 1	62076 1	37,90



- Verstärken den Wasserdruck bei langen Leitungswegen
- Auch als Außenpumpe, jedoch nicht selbstansaugend
- Einfach in die Schlauchleitung einbinden
- Leicht zu reinigen
- Für kurze Zeit trockenlaufgeeignet
- Leiser Betrieb
- für Trinkwasser geeignet

Inline-Pumpen für Schlauch mit Überwurfmutter oder mit Rohrstopfenanschluss Ø 10 mm

Nr.	Bezeichnung	Hersteller	l/m	bar	Watt	Höhe	Ø Pumpe	Anschluss	Art-Nr.		Preis
①	Geo-Duplo-Inline Plus	COMET	19,5	1,5	50-90	270 mm	42 mm	Stutzen 10 mm	62077L 1	62077 1	48,90
②	Geo-Inline Plus		19,0	0,7	25-50	150 mm	42 mm	Stutzen 10 mm	62075L 1	62075 1	22,50
③	VIP-Inline plus		23,0	1,1	35-45	142 mm	48 mm	Stutzen 10 mm	62078L 1	62078 1	22,80
④	Verstärkerpumpe	REICH	15,0	0,5	10-20	-	48 mm	Überwurfmutter	62024L 25	62024 5	32,40
⑤	Verstärkerpumpe 15		15,0	0,5	-	-	48 mm	Stutzen 10 mm	620631L 5	620631 5	29,95
⑥	Verstärkerpumpe 18		18,0	0,8	-	-	45 mm	Stutzen 10 mm	620632L 5	620632 5	41,40

- Zum Teil Trinkwasserkonform nach DIN 2001-2
- Anschluss mit Schlauchschelle an jeden Schlauch mit passenden Durchmesser möglich
- Für kurzen Trockenlauf geeignet
- Geringer Durchmesser - Für kleine Kanisteröffnungen passend.



4 Years
JUBEL-PREIS
ab 12,99

Preiswerte Tauchpumpen mit Rohrstutzenanschluss für Schlauch Innen-Ø 10 - 12 mm

Nr.	Bezeichnung	l/m	bar	Watt	Gewicht	Ø Pumpe	Trinkwasserkonform	Art-Nr.	Preis
①	Pumpe Standard	10	0,5	10-18	150 g	43 mm	ja	620201L ³⁰ 620201 ⁵	18,50
②	Pumpe Easy 14	14	0,5	-	145 g	45 mm	ja	620601L ²⁵ 620601 ⁵	14,99
③	Tauchpumpe 10 l	10	1,5	40	-	38 mm	nein	62130 ⁵	12,99
④	Tauchpumpe 15 l	15	1,5	50	-	49 mm	nein	62131 ⁵	14,20

- Trinkwasserkonform nach DIN 2001-2
- Anschluss mit UniQuick-System kompatibel oder mit Adapter für Schlauchanschluss geeignet
- Leicht zu reinigen
- High-Tech-Dichtung selbstschmierend
- Für kurze Zeit trockenlaufgeeignet
- Besonders hygienische Oberfläche
- Passende Schlauchadapter siehe links



Trinkwasserkonforme 12 V Tauchpumpen für Rohrsystem UNI-QUICK mit Außen-Ø 12 mm

Nr.	Bezeichnung	l/m	bar	Watt	Gewicht	Ø Pumpe	Ø Anschluss	Art-Nr.	Preis
①	Pumpe Power Easy 12	12	0,6	10-18	155 g	45 mm	12 mm	62073L ⁵ 62073 ⁵	25,20
②	Pumpe Power Plus	19	1,1	35-45	175 g	45 mm	12 mm	620661L ²⁵ 620661 ²⁵	40,90
③	Pumpe Power Jet	22	1,8	70	270 g	54 mm	12 mm	62071L ²⁵ 62071 ²⁵	42,70
④	Pumpe Power Jet Plus	25	2,1	75	270 g	54 mm	12 mm	62072L ²⁵ 62072 ²⁵	50,90
⑤	Powerpumpe Twin	19	1,4	55	325 g	80 mm	12 mm	620641L ³ 620641 ³	53,90



- Zum Teil Trinkwasserkonform nach DIN 2001-2
- Anschluss mit Überwurfmutter an den meisten Gewebesläuchen möglich
- High-Tech-Dichtung selbstschmierend
- Für kurzen Trockenlauf geeignet
- Geringer Durchmesser - Für kleine Kanisteröffnungen geeignet.



Klemm-Muttern
als Ersatzteil für Schlauch
Innen-Ø 10mm/Außen-Ø 15 mm
3 Stk. 650171¹⁰ 3,30

Tauchpumpen mit Überwurfmutter für Schlauch mit Innen-Ø 10 mm und Außen-Ø 16 mm

Nr.	Bezeichnung	l/m	bar	Watt	Gewicht	Ø Pumpe	Trinkwasserkonform	Art-Nr.	Preis
①	Hochleistungspumpe	18	0,9	30-40	180 g	45 mm	ja	620231L ²⁰ 620231 ⁵	37,90
②	Tauchpumpe 12 l	12	0,5	10-18	160 g	45 mm	ja	620211L ³⁰ 620211 ⁵	36,30
③	Powertauchpumpe	18	1,1	35-45	185 g	45 mm	ja	620621L ⁵ 620621 ⁵	40,70
④	Tauchpumpe 15 l	15	0,5	10-20	190 g	48 mm	nein	62022L ²⁵ 62022 ⁵	33,95



Rückschlagventile – Verhindern das Zurückfließen des Wassers in der Wasserleitung.

6,50

Rückschlagventil

Schmales Rückschlagventil mit Schlauchanschluss 10 mm
E089 1 **6,50**

Rückschlagventil Messing

Max. Druck 10 bar. Mit Messinggehäuse, Schlauchanschluss 10 mm
65307 1 **11,50**

Rückschlagventil Kunststoff

Schlauchanschluss 10 mm
65300 5 **5,90**

Rückschlagventil

Mit Gewindetülle, Schlauchanschluss 10 und 12 mm
65081 1 **7,30**

Rückschlagventil

Schlauchanschluss 10 und 12 mm
650669 1 **7,30**

Großes Rückschlagventil

Robuste Ausführung, Schlauchanschluss 12 mm. Max. Druck 5,6 bar
65304 1 **27,90**

Pumpenzubehör

für Tauchpumpen
von REICH

Sieb für Tauchpumpen

Verhindert das Eindringen von Schmutz in die Pumpe
62026 5 **3,99**

Gummidurchführung

für Kabel. Innen-Ø 5 mm.
Lochmaß für Bohrung 10 mm
62033 100 **0,45**

Druckschalter für Tauchpumpen – Stärkere Tauchpumpen können so als Automatikpumpe benutzt werden.

Digitaler Druckschalter 0,8–1,4 bar

Für externe Pumpen, mit LED-Anzeige für Betriebsstatus. Mit 12 mm Speedfit-Anschluss und 2 Schlauchtüllen. Pumpe wird automatisch abgeschaltet, ideal für Hähne ohne Schalter und zum Umrüsten auf Druckpumpen. Druck von 0,8 bis 1,4 bar.
62007 1 **111,90**
62007L 3

Druckschalter 0,4 bar

Membranschalter mit Rückschlagventil, max. 15 A. Schlauchanschluss Ø 10 oder 12 mm
10mm 62030 3 **16,99**
10mm 62030L 10
für Uniquick Ø 12 mm
620301 3 **17,90**

Druckschalter 1,0 bar

Membranschalter mit Rückschlagventil, Schaltleistung max. 15 A, Schlauchtülle Ø 10 oder 12 mm
10mm 62014 1 **16,50**
für Uniquick Ø 12 mm
620141 1 **16,90**

Universal Wasserfilter – Zur Montage in die Schlauchleitung und an der Pumpe.

Feinfilter – Aufschraubbarer Klarsichtdeckel zum Reinigen

Filter komplett, Schlauchanschluss 10 und 12 mm
65305 3 **12,90**
Filtereinsatz, Ersatzteil 653051 1 **5,95**

Filter – mit aufschraubbarem Gehäuse

Schlauchanschluss 10 mm
65301 3 **6,40**

Kunststoff-Filter – mit transparentem Gehäuse

Für große Pumpen
Schlauchanschluss 12 mm oder 1/2" Außengewinde
65302 3 **15,10**



Fußschalter

zum Ein- und Ausschalten der Pumpe. Die Befestigung erfolgt am Boden. Maße: 60 x 45 x 32 mm.
62039 3 **5,99**

Zubehör zum elektrischen Anschluss von Pumpen – Batteriekasten

Für die kompakte Wasseranlage. Zur Aufnahme von 2 x 6V Blockbatterien. 1 m Anschlusskabel, falsches Einsetzen der Batterie unmöglich. 155 x 70 x 110 mm. Ohne Batterien.
81340 1 **5,25**

Passende Blockbatterie 6V.

Mit 2 Batterien hintereinander (in Reihe) hat man 12 V.
81339 24 **5,40**

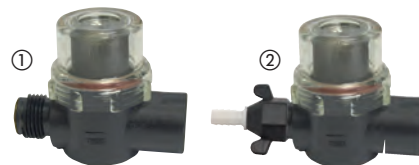

Druckpumpenvorfilter

① Filter mit Ausgang 1/2" Außengewinde. Eingang 1/2" Innengewinde.
62046 48 **9,80**
62046L
② Filter mit Ausgang auf Schlauchtülle für Schlauch mit Innen-Ø 10 mm. Eingang 1/2" Innengewinde
65306 3 **9,90**
65306L

Schläuche und Rohre für jeden Zweck

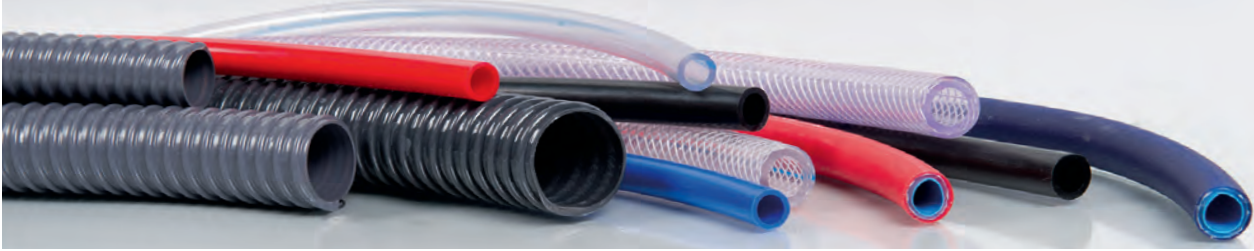

Extra flexibler Trinkwasserschlauch 10 mm

Flexibel und abriebfest. Temperaturbeständig: Blau bis +20°C, kurzfristig bis 70°C, Rot bis +60°C, kurzfristig bis 100°C

10 x 3,0	weiß/blau	lfm	650042	⁵⁰	3,70
10 x 3,0	weiß/rot	lfm	650043	⁵⁰	3,99



Trinkwasserschlauch mit Gewebeeinlage

Dank Gewebe für Druckwasseranlagen geeignet. Erfüllt die neuste Trinkwasserverordnung. Für Kalt- und Warmwasser.

10 mm Innen-Ø, 15 mm Außen-Ø.

Ø in mm	Farbe	Menge	Art.-Nr.	Preis
10 x 2,5	blau	lfm	650041	⁵⁰ 1,95
10 x 2,5	blau	5 m	650046	¹ 9,70
10 x 2,5	blau	50 m	650049	⁵⁰ 79,95
12 x 3,0	blau	lfm	650044	⁵⁰ 4,60



Trinkwasserrohr für Stecksysteme

Für Frischwasseranlagen nach KTW geeignet. Druckfest bis 10 bar bei 20°C und 6 bar bei 65°C. Lebensmittelecht. Rollenware.

Außen-Ø	Farbe	Für System	Art.-Nr.	Preis
12 mm	blau	Speedfit lfm	65360	¹⁰⁰ 1,90
12 mm	rot	Speedfit lfm	65361	¹⁰⁰ 1,99
12 mm	bl/sw	Uni Quick lfm	650509	¹ 3,10
12 mm	rot/sw	Uni Quick lfm	650519	¹ 3,10
14 mm	rot/sw	Uni Quick lfm	65051	¹ 2,90

PVC Schlauch klar 8 mm

8 mm Innendurchmesser. Transparent, daher sind Verschmutzungen im Schlauch gut zu erkennen.

Ø mm	Farbe	Eigenschaft	Meng.	Art.-Nr.	Preis
8x2,0	klar	ohne Gewebe	lfm	65102	⁵⁰ 1,20
8x2,0	klar	ohne Gewebe	50 m	651029	¹ 49,99

Rohre als Stangenware

Verschiedene Wasserrohre für Frisch- oder Abwasser. Auch für andere Anwendungen geeignet.

Außen-Ø	Farbe	Für System	Länge	Art.-Nr.	Preis
15 mm	weiß	Speedfit	2 m	65362	²⁰ 7,60
28 mm	schwarz	Abwasser-	1 m	65160	¹ 3,40
28 mm	schwarz	stecksystem	2 m	65161	¹ 6,60

Spiralschlauch für Abwasser

Schlauch mit umlaufender Kunststoffspirale. Drückt sich nicht so schnell zusammen.

Innen-Ø	Farbe	Menge	Art.-Nr.	Preis
19 mm	grau	lfm	65100	³⁰ 2,90
25 mm	grau	lfm	65101	³⁰ 3,40
30 mm	grau	lfm	65201	³⁰ 4,49
40 mm	grau	lfm	65200	³⁰ 5,49



Frischwassereinfüllschlauch

Als Befüllschlauch für Trinkwasser nach Trinkwasserverordnung (KTW) geeignet. Als Verbindung zwischen Einfüllstutzen und Tank.

Innen-Ø	Farbe	Menge	Art.-Nr.	Preis
40 mm	weiß	lfm	65202	³⁰ 10,99

Zubehör für Schläuche im Überblick

Spiralschlauchschellen

für Schlauch-Ø	Menge	Art.-Nr.	Preis
19 mm	5 Stk.	65107 651070	⁵ 4,20
25 mm	5 Stk.	65108 651080	⁵ 4,90
40 mm	2 Stk.	65109 651090	⁵ 3,99

Durch Verbinden mehrerer Schellen ist nahezu jeder Spannungsbereich möglich.

Gewebeschlauchschellen

Spannbereich	Menge	Art.-Nr.	Preis
10–16 mm	5 Stk.	verzinkt 650050	⁵ 3,51
10–16 mm	5 Stk.	V2A 650010	⁵ 12,40
16–25 mm	2 Stk.	65105 651050	⁵ 3,80
25–30 mm	2 Stk.	65106 651060	⁵ 3,80
32–50 mm	2 Stk.	65205 652050	⁵ 6,99
50–70 mm	1 Stk.	49488	¹ 1,90
70–90 mm	1 Stk.	V2A 72262	¹ 9,99
80–100 mm	1 Stk.	480641	¹ 1,40

Befestigungsschellen

Geben dem Schlauch sicheren Halt. Aus Kunststoff.

Klembereich	Menge	Art.-Nr.	Preis
6–8 mm	1 Stk.	751030L	¹ 0,30
6–8 mm	10 Stk.	751030	⁵ 2,70
10–11 mm	1 Stk.	75120L	¹ 0,25
10–11 mm	10 Stk.	75120	¹⁰ 2,99
15–16 mm	5 Stk.	651570L 651570	¹⁰ 2,70
17–18 mm	5 Stk.	651590L 651590	⁵ 2,60
23–25 mm	5 Stk.	65157L 65157	⁵ 4,90



Kunststoffschlauchschellen

Spannbereich	Menge	Art.-Nr.	Preis
15–17 mm	5 Stk.	65007L 650070	⁵ 2,59
17–19 mm	5 Stk.	650060L 650060	⁵ 2,99
19 mm	5 Stk.	650080L 650080	⁵ 4,50

Trinkwasserrohrsystem

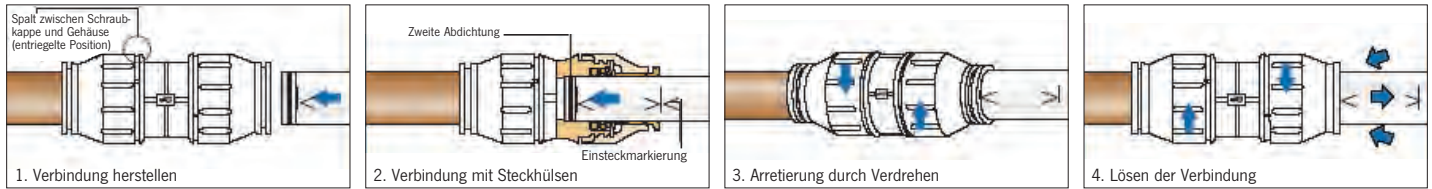

Speedfit – Steckbares Rohrsystem für Frischwasserversorgung

Twist and lock

- Einfache und schnelle Installation - keine Querschnittsverengung.
- Druckfest bis 7 bar und bis 70°C.
- Ohne Werkzeug montierbar, ideal für Selbstverlegung.
- Kein zusätzliches Dichtmaterial notwendig, mehrfaches Lösen möglich.

Verbinder gerade
1 Stück.
12 mm **65367** ¹⁰ **4,20**
15 mm **65368** ¹⁰ **3,50**

Winkelverbinder 90°
2 Stück.
12 mm **65363** ⁵ **9,70**

T-Verbinder
1 Stück.
12 mm **65365** ¹⁰ **6,40**
15 mm **65366** ⁵ **4,80**

Rohrendkappe
Endstopfen als Rohrabschluss
12 mm **65373** ¹⁰ **4,30**
15 mm **65374** ¹⁰ **2,75**

Sicherungsringe
Für sicheren Halt.
Pro Stück
12 mm **65389** ¹⁰⁰ **0,55**
15 mm **65390** ¹⁰⁰ **0,49**

Stützhülsen 12 mm
Bei Verwendung von Kunststoffrohr wird die Verwendung von Stützhülsen empfohlen.
Stützhülse einfach
65395 ⁵⁰ **0,80**
Stützhülse Superseal
mit zweiter Dichtung
65396 ⁵⁰ **1,25**

1,90

Trinkwasserrohr, Außen-Ø 12 mm
12 mm, Blau, pro lfm. **65360** ¹⁰⁰ **1,90**
12 mm, Rot, pro lfm. **65361** ¹⁰⁰ **1,99**
15 mm, Weiß, 2m Stange **65362** ²⁰ **7,60**

Klemmen für Rohr
12 mm, 10 Stück **65393** ⁵ **6,60**
15 mm, 5 Stück **65391** ⁵ **3,10**

Verschlussstopfen für Steckverbinder
12 mm **65375** ¹⁰ **2,40**
15 mm **65376** ¹⁰ **1,95**

Schlauchverbinder
auf 10 mm Schlauch
Zur Anbindung an Wasserschlauch
15 mm **65378** ¹⁰ **3,50**

Rückschlagventil
Mit Schraubkappe zum Entlüften.
Länge ca. 98 mm.
15mm **65385** ⁵ **18,95**

Absperrhahn
beidseitiger Anschluss für 15 mm Rohr.
Länge ca. 82 mm.
15mm **65384** ²⁰ **12,99**

Pumpenanschluss
Verbinder 1/2" Innengewinde. Kupplung auf Überwurfmutter 1/2" IG, passend zum Anschluss von Druckpumpen.
12mm **65380** ¹⁰ **7,45**

Schraubverbinder
3/8" Innengewinde. Kupplung auf Überwurfmutter 3/8" Innengewinde
12mm **65379** ¹⁰ **6,99**

Schraubverbinder
3/8" Außengewinde. Kupplung auf Gewindeanschluss 3/8" Außengewinde. Messing. 12mm
653821 ¹⁰ **10,60**

Schraubverbinder
1/2" Außengewinde. Kupplung auf Gewindeanschluss 1/2" Außengewinde. Messing.
12mm **65382** ¹⁰ **7,20**

Zubehör für Speedfit und UniQuick-Rohrsystem Ø 12 mm

Sicherheitsventil
Öffnet bei 2,8 bar.
Auch als Ablassventil
Ø 12 **E3054** ¹ **34,-**

Truma Frost Control
Sicherheitsventil mit Anschlüssen für 12 mm Rohrsysteme. Temperaturgesteuertes, stromloses Ventil zum Schutz vor Frostschäden Ø 12
721808 ¹ **139,-**

Druckschalter 0,4 bar
Mit Rückschlagventil. Schaltleistung 15 A.
Ø 12 **620301** ³ **17,90**

Druckschalter 1 bar
Mit Rückschlagventil. Schaltleistung 15 A.
Ø 12 **620141** ¹ **16,90**

TRUMA COMBI
Warmwasserabgang für Truma Combi Heizung.
Ø 12 **721804** ¹ **17,50**

TRUMA COMBI
Kaltwasseranschluss für Boilerzulauf an Truma Combi Heizung.
Ø 12 **721803** ¹ **17,50**

Externer, digitaler Druckschalter
z.B. für Tauchpumpen. Erkennt auch Druckverlust bei Undichtigkeiten. Einstellbar von 0,8 bis 1,4 bar.
Ø 12 **62007L** ¹ **111,90**

ALDE Boileranschluss
Warmwasserabgang mit Rückschlagventil und Entlüftungsschlauch 0,5 m
Ø 12 **48253** ¹ **26,40**

ALDE Boileranschluss
Kaltwasserzulauf
Ø 12 **48255** ¹ **19,99**

Steckbares 12 mm Rohrsystem für Frischwasser

- Schnelle Montage durch Einstecken des Rohres in die Fittings
- Die Verbindungen lösbar und wieder verwendbar
- Exakte Verlegung ohne Wassersäcke, dadurch wird das Risiko einer nicht vollständigen Entleerung bei Frost minimiert.
- Verlegung ohne Knickstellen, für optimalen Schutz
- 100 % dicht bis zu einem Druck von 6 bar bei 80° C.
- Frostfestes, lebensmittelechtes PE-Rohr, Außen-Ø 12 mm.
- Alle Verbinder inkl. Sicherungsringen



 <p>Kaltwasserrohr Blau/schwarz, pro lfm. Angabe des Außen-Ø: Ø 12 650509 3,10</p>	 <p>Warmwasserrohr Rot/schwarz, pro lfm. Angabe des Außen-Ø: Ø 12 650519 3,10</p>	 <p>Gerader Verbinder Ø 12 650529 6,25</p>	 <p>Winkelverbinder Ø 12 650539 6,50</p>	 <p>Y-Verbinder Ø 12 650545 8,50</p>	 <p>T-Verbinder Ø 12 650549 8,70</p>
 <p>T-Verteiler Ø 12 650547 8,20</p>	 <p>Mehrfach-Verbinder Ø 12 650559 16,40</p>	 <p>Tankdurchführung Ø 12 650557 6,60</p>	 <p>Gerader Verbinder auf 12 mm Schlauchtülle Ø 12 650569 4,60</p>	 <p>Gerader Verbinder auf 10 mm Schlauchtülle Ø 12 650579 4,90</p>	 <p>Gerader Verbinder auf 1/2" Überwurf- mutter, z. B. für Druck- pumpe Ø 12 650589 7,45</p>
 <p>Adapter 8 mm Rohr z. B. als Boileranschluss Ø 12 65077 10,99</p>	 <p>Adapter 10 mm Rohr z. B. für TRUMA Boiler oder Tauchpumpen Ø 12 650629 9,20</p>	 <p>Schlauchstecktülle auf 10/12 mm Schlauch Ø 12 650659 1,95</p>	 <p>Winkelverbinder auf 12 mm Schlauchtülle Ø 12 650599 4,70</p>	 <p>Winkelsteck- anschluss mit Rohr Ø 12 mm Ø 12 650609 4,70</p>	 <p>Winkelverbinder auf 1/2" Überwurf- mutter, z. B. für Druck- pumpe Ø 12 650619 6,95</p>
 <p>Adapter 8 mm Rohr z. B. als Boileranschluss Ø 12 65078 8,40</p>	 <p>Adapter 10 mm Rohr z. B. für TRUMA Boiler oder Tauchpumpen Ø 12 650639 9,20</p>	 <p>Adapter mit Schlauch Schlauchstück auf 12 mm UniQuick Ø 12 65079 13,10</p>	 <p>Rückschlagventil Ø 12 650543 8,40</p>	 <p>Rückschlagventil auf 10 mm Schlauch- tülle Ø 12 650544 8,50</p>	 <p>Endstopfen Ø 12 650679 4,70</p>
 <p>90° Bogen für Rohrbiegungen Ø 12 650709 2,20</p>	 <p>Verschlussstopfen Ø 12 650689 1,95</p>	 <p>Tank- verschraubung Mit Gegenmutter 1/2" Ø 12 65080 7,75</p>	 <p>Entleerungsventil auch zur Entlüftung Ø 12 650540 10,90</p>	 <p>Ablassventil 1 Eingang Ø 12 650538 10,95</p>	 <p>Ablassventil 2 Eingänge Ø 12 650537 12,95</p>
 <p>Rohrschelle einfach 5 Stück Ø 12 650749 5,99</p>	 <p>Rohrschelle doppelt 5 Stück Ø 12 650747 7,90</p>	 <p>Adapter 12 / 14 von UniQuick 12 mm auf UniQuick 14 mm 65076 8,80</p>	 <p>Sicherung Sicherungsclips 5 Stück, als Ersatz 65083 5,99</p>	 <p>Rohrschere 65075 77,90</p>	

Frischwasserzubehör für Schlauchsysteme



Verschraubungen und Zubehör

- ① **Winkelverschraubung** zur Wasserentnahme aus Tank und Kanister, für 10/12 mm Wasserschlauch **65028** ⁵ **4,30**
65028L ⁵⁰⁰
- ② **Schnellkupplung** zum Trennen /Absperren von Wasserleitung. Ø 10mm. **65027** ³ **13,99**
- ③ **Bodendurchführung:** Ø von 8 - 25 mm beliebig aufzubohren, für Bodenstärken von 23-45 mm. **65010** ⁵ **3,70**
65010L ¹⁰⁰

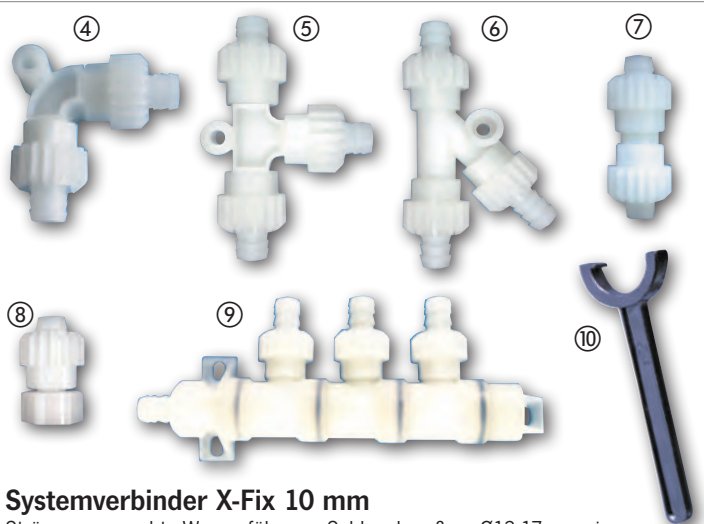

Systemverbinder X-Fix 10 mm

Strömungsgerechte Wasserführung, Schlauch außen: Ø13-17 mm, innen immer Ø10 mm. Wasserverteiler flexibel einsetzbar durch Verdrehen der Anschlüsse. Inkl. Mutter – keine Schelle notwendig. Mit Bohrung für Schraube zur sicheren Befestigung.

- ④ **Bogen 90°** **61240** ⁴ **3,90**
- ⑤ **T - Stück** **61241** ⁴ **4,05**
- ⑥ **Y - Stück** **61242** ⁴ **3,70**
- ⑦ **Verbindungsstück** **61243** ⁴ **2,80**
- ⑧ **Adapter 3/8" auf X - Fix** **61244** ²⁰ **3,80**
- ⑧ **Adapter 1/2" auf X - Fix** **61245** ²⁰ **3,80**
- ⑨ **Verteiler 3 Abgänge** **61246** ⁴ **10,90**
- Verteiler 4 Abgänge** **61247** ²⁰ **12,90**
- Verteiler 5 Abgänge** **61248** ²⁰ **16,90**
- ⑩ **Montageschlüssel X-Fix** **61249** ²⁰ **3,95**

Messing-Adapterstücke mit Schraubgewinde



Adapter 1/2" auf 1/2" **65071** ¹ **6,70**

Adapter 1/2" auf 3/8" **65072** ¹ **6,80**

Adapter 1/2" auf 1/4" **65073** ¹ **6,80**



Magnetventil 12 Volt

Elektrisch geschaltetes Absperrventil Stromlos geschlossen. Mit Innengewinde 1/4", inkl. 2 Anschlussstüben für 10 mm Schlauch. Sichere Befestigung an 2 Gewindelöchern an der Unterseite. 12 V, max. 1 A. 224 g, H/B/T: ca. 61/32/58 mm.

65000 ¹ **35,49**

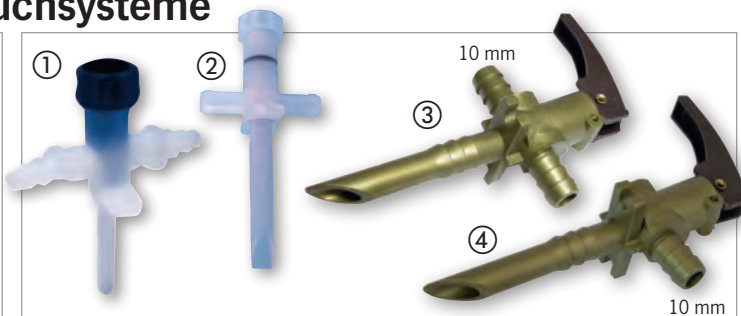

Entleerungshähne für 10 mm Schlauch

Ablassventile können zwischen die Wasserleitung oder an deren Ende zur Entleerung eingebaut werden. Damit ist eine vollständige Entleerung der Schlauchleitungen möglich, was z.B. bei Frost die Gefahr des Einfrierens und Platzens des Wasserschlauches weitgehend verhindert.

- ① **Durchgangsventil Kunststoff** **65042** ⁵ **8,80**
- ② **Durchgangsventil Kunststoff einfach** **E155** ³ **7,95**
- ③ **Durchgangsventil Kunststoff, 2 Eingängen, mit Kipphebel.** **65043** ⁵ **18,90**
- ④ **Endablassventil Kunststoff, 1 Eingang, mit Kipphebel.** **65044** ⁵ **13,90**

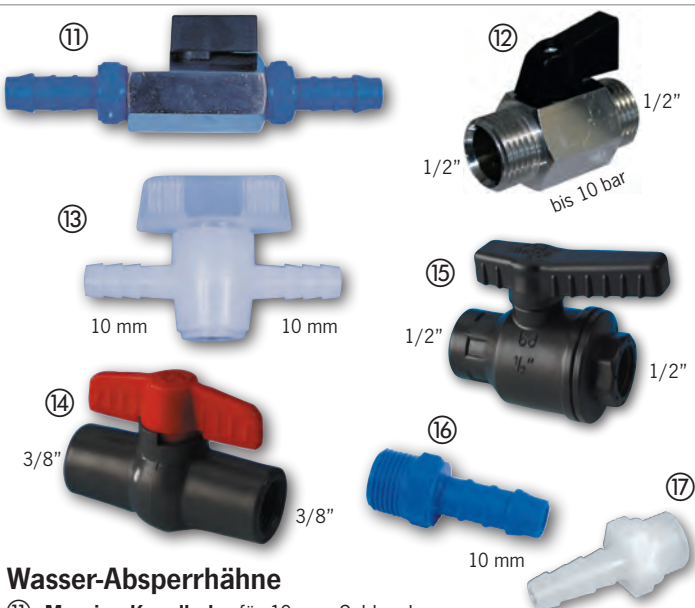

Wasser-Absperrhähne

- ⑪ **Messing Kugelhahn** für 10 mm Schlauch, zum Absperrn einer Druckwasseranlage. **65041** ³ **13,80**
65041L ¹⁰⁰
- dito, für 19 mm Schlauch **65143** **19,50**
- ⑫ **Messing Kugelhahn** beidseitig 1/2" Außengewinde, Druckfest bis 10 bar **65069** ¹ **13,10**
- ⑬ **Absperrhahn** 10 mm f. drucklose Wasseranlagen. **65040** ⁵ **6,10**
- ⑭ **Kugelhahn** 3/8", Kunststoff, grau, mit beidseitigem Rohr-Innengewinde **65146** ³ **6,90**
- ⑮ **Kugelhahn** 1/2", Kunststoff, schwarz mit beidseitigem Rohr-Innengewinde **65147** ³ **12,95**
- Übergangsverbinder** auf 10 mm Schlauch.
- ⑯ 3/8" Außengewinde, 2 Stück, passend für 65146. **65024** ⁵ **5,49**
65024L ¹
- ⑰ 1/2" Außengewinde, 2 Stück, passend für 65147. **65025** ⁵ **5,80**
65025L ¹



Kabelbinder

Zur schnellen Befestigung von Schläuchen oder Kabeln. Kunststoff, farbig sortiert.

- 200 x 3,5 mm**, 100 Stück **810780** ⁵ **3,70**
- 295 x 3,6 mm**, 100 Stück **81079** ⁵ **5,95**

GP* = Grundpreis pro angegebener Einheit

Blaue Nummern = Händler-Info für lose Waren in Verpackungseinheiten

Frishwasserzubehör für Schlauchsysteme



Metall-Schlauchschele
für 10 mm Schlauch, verzinkt,
Klemmbereich 10–16 mm

5 Stück	650050	5	3,51
	GP* 0,70 / 1 Stk.		
100 Stk.	65005	1	51,50
	GP* 0,52 / 1 Stk.		
	65005L	1	



Edelstahl-Schlauchschele
für 10 mm Schlauch,
Klemmbereich 10–16 mm

5 Stück	650010	5	12,40
	GP* 2,48 / 1 Stk.		
100 Stk.	65001	1	204,-
	GP* 2,04 / 1 Stk.		
	65001L	1	

Extra flexibler Trinkwasserschlauch 10 mm



Flexibler, abriebfester Frishwasserschlauch.
Temperaturbeständig:
Weiß/Blau bis +20°C, kurzfristig bis 70°C;
Weiß/Rot bis +60°C, kurzfristig bis 100°C).
Innen-Ø 10 mm, Außen-Ø 16 mm.

Farbe Weiß/Blau für Kaltwasser, lfm **650042** 50 **3,70**
Farbe Weiß/Blau für Kaltwasser, 50 m Rolle **650002** 50 **154,90**
Farbe Weiß/Rot für Warmwasser, lfm. **650043** 50 **3,99**
Farbe Weiß/Rot für Warmwasser, 50 m Rolle **650003** 50 **174,90**

Lebensmittelqualität
für
Trinkwasser
geprüft nach KTW

40 Years
REIMO
VOM PROFI
EMPFOHLEN



Schlauchclip
Befestigungsschele für 10 mm
Schlauch, Klemmbereich 15–16 mm

5 Stück	651570	10	2,70
	GP* 0,54 / 1 Stk.		
	651570L	1	

für 12 mm Schlauch,
Klemmbereich 17–18 mm

5 Stück	651590	5	2,60
	GP* 0,52 / 1 Stk.		
	651590L	7000	



Kunststoff-Schlauchschele
Quick-Clip für 10 mm Schlauch,
Klemmbereich 15–17 mm

5 Stück	650070	5	2,59
	GP* 0,52 / 1 Stk.		
	65007L	100	

für 12 mm Schlauch,
Klemmbereich 17–19 mm

5 Stück	650060	5	2,99
	GP* 0,60 / 1 Stk.		
	650060L	5	

Entspricht der
Trinkwasserverordnung



für
Trinkwasser
geprüft nach KTW

Gewebeschauch Innen-Ø 10 mm nach KTW

Gewebeschauch 10 x 2,5 mm
10 mm Ø innen, 15 mm Ø außen.

Farbe Blau für Kaltwasser, lfm. **650041** 50 **1,95**
Farbe Blau für Kaltwasser, 5m GP* 1,94 / 1 m **650046** 1 **9,70**
Farbe blau für Kaltwasser, 50 m GP* 1,60 / 1 m **650049** 50 **79,95**



Anschraublasche

Schlauchführung
90° für Schlauch bis Außen-Ø
16 mm, bildet einen engen Radius
ohne Knickgefahr. Auch zur
Befestigung. Mit Anschraublasche.

	650190	100	2,40
--	---------------	-----	-------------



Federband-Schlauchschele
für 10 mm Schlauch, vorgespannt,
Klemmbereich 15,7–16,5 mm

5 Stk.	65049	100	4,95
	GP* 0,99 / 1 Stk.		

Trinkwasser-Verteilung

★★★★ PREMIUM PRODUKT

- Optimierter Wasserfluss durch abgestimmte Teile
- Erfüllt alle Normen. Getestet und zertifiziert
- Schnelle Montage mit Federbandschlauchschele
- Perfekt mit dem extra flexiblen Wasserschlauch (650042 + 650043)

Gerader Verbinder
für 10 mm Schlauch,
2 Stück **64330** 100 **1,90**
GP* 0,95 / 1 Stk.

90° Verbinder
für 10 mm Schlauch,
2 Stück **64308** 100 **2,50**
GP* 1,25 / 1 Stk.

Schlauchverbinder 10 mm und 12 mm

G-Verbinder 2 Stück

10 mm	650230	5	3,60
	65023	100	
12 mm	65035	5	4,15
	65035L	100	

Y-Verbinder 2 Stück

10 mm	650200	5	3,20
	65020	100	
12 mm	65036	5	4,10
	65036L	100	

T-Verbinder 2 Stück

10 mm	650220	5	3,60
	65022	2500	
12 mm	65037	5	4,95
	65037L	100	

90°-Verbinder 2 Stück

10 mm	650210	5	4,20
	65021	100	
12 mm	65038	5	4,25
	65038L	100	

T-Verbinder
für 10 mm Schlauch,
2 Stück **64309** 100 **2,95**
GP* 1,48 / 1 Stk.

Y-Verbinder
für 10 mm Schlauch,
2 Stück **64312** 100 **3,20**
GP* 0,00 / 1 Stk.

Anschlüsse für Wasserverteiler
für 10 mm Schlauch,
Stopfen 3/8" **E10084** 1 **1,30**
Anschluss gerade **64313** 100 **1,30**
Anschluss 90° **64314** 100 **1,50**

Wasserverteiler 4 Abgänge
für 10 mm Schlauch, erweiterbar.
Mit Montagebohrungen.
65026 1 **49,20**

Lebensmittelqualität
für
Trinkwasser
geprüft nach KTW

GP* = Grundpreis pro angegebener Einheit

Blau Nummern = Händler-Info für lose Waren in Verpackungseinheiten

Abwasserinstallation mit Schlauch

Schlauchanschlüsse und Verbinder 19 mm und 25 mm



Flansch Gerade

Tankanschlussverschraubung für Abwasserschläuche 19 mm.

19 mm Schlauch **65150** 5 **3,75**
65150L 100
 25 mm Schlauch **65155** 5 **4,50**
65155L 100



Y-Verbinder

19 mm, 2 Stück **651200** 5 **4,90**
65120 1

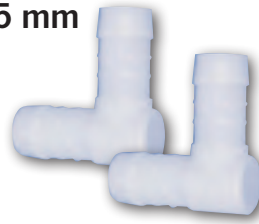

L-Verbinder

19 mm, 2 Stück **651210** 5 **3,50**
65121 100
 25 mm, 2 Stück **65125** 5 **6,40**
65125L 1



Geruchsverschluss

Keine unangenehmen Gerüche mehr aus dem Abwassertassertank. Der Schlauch wird eingeklickt. Passend für 19 mm und 25 mm. Ohne Schlauch **65239** 1 **13,30**



ab **7,90**

Montage zwischen Schlauch und Wassertank.

19 mm Schlauch **65110** 3 **7,90**
65110L 100
 25 mm Schlauch **65111** 10 **9,90**
65111L 10



Flansch 90°

Tankanschlussverschraubung für Abwasserschläuche.

19 mm Schlauch **65151** 5 **5,10**
65151L 100
 25 mm Schlauch **65156** 5 **5,60**
65156L 100



T-Verbinder

19 mm, 2 Stück **651220** 5 **4,90**
65122 2
 25 mm, 2 Stück **65124** 5 **5,40**
65124L 1

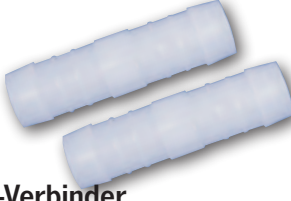

G-Verbinder

19 mm, 2 Stück **651230** 5 **4,99**
65123 2
 25 mm, 2 Stück **65127** 5 **6,10**
65127L 1

Schnellanschlüsse für Tank- und Schlauchverbindungen



Schlauch Anschlussadapter IG

Schlauchverbinder mit Schraub-sicherung. Schlauch einschieben und mit Überwurfmutter fixieren. Andere Seite Innengewinde, z.B. für 65399.

20 mm x 1/2" IG **65499** 1 **3,90**
 20 mm x 3/4" IG **654990** 1 **4,45**



Schlauch Anschlussadapter AG

Schlauchverbinder mit Schraub-sicherung. Schlauch einschieben und mit Überwurfmutter fixieren. Andere Seite Außengewinde.

20 mm x 1/2" AG **65498** 1 **2,90**
 20 mm x 3/4" AG **654980** 1 **2,90**



Gerader Steckflansch

Tankanschlussverschraubung mit Außengewinde. Wird von Außen in den Tank gesteckt und verklemmt.

1/2" AG **65399** 1 **7,90**
 3/4" AG **653991** 1 **8,45**



Stufenbohrer

Zum Bohren von Löchern in Wassertanks, z.B. zur Flanschmontage.

Geeignet für 65339 oder 653391. **65398** 1 **89,90**

Schläuche und Schellen 19 mm und 25 mm

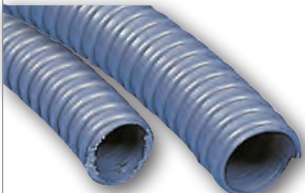

Spiralschlauch

Abflussschlauch für Spülbecken und Duschen. Flexibel, max. Rollenlänge 30 m.

19 mm (3/4"), lfm. **65100** 30 **2,90**
 25 mm (1"), lfm. **65101** 30 **3,40**



Schlauchschellen

Universalschlauchschellen. 2 Stück. Klemmbereich

16-25 mm **651050** 5 **3,80**
65105 50
 25-30 mm **651060** 5 **3,80**
65106 50



Spezialschlauchschellen für Spiralschläuche

Besonders schonend zum Schlauch, da keine scharfen Kanten. 5 Stück.

19 mm (3/4") **651070** 5 **4,20**
65107 1
 25 mm (1") **651080** 5 **4,90**
65108 100

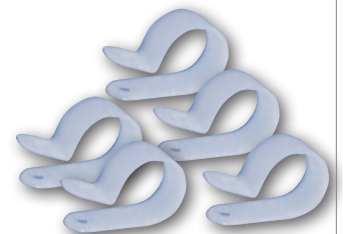

Befestigungsschellen für 19 mm Spiralschlauch

Klemmbereich ca. 25 mm
 5 Stück **65157** 5 **4,90**
65157L 1

Absperrhähne und Bajonettverbinder für 19 mm Schlauch

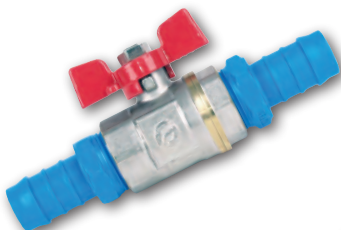

Messing Kugelhahn

Mit Schlauchanschlüssen 19 mm.
 19 mm (3/4") **65143** 54 **19,50**



Kunststoffhahn

Absperrventil mit 2 Außengewinde.

65140 150 **22,50**

Anschlussflansch

mit 19 mm Schlauchanschluss für 65140.

2 Stück **651410** 50 **9,40**
651410L 1



Bajonettverbinder

Zur schnellen Verbindung von 2 Schläuchen. Je 1 Stück. Mit 19 mm Schlauchanschluss oder 3/4" Gewinde. (auch kombinierbar)

Mit 3/4" Gewinde **65409** 1 **6,55**
 Für Schlauch **65410** 1 **6,55**

Steckbares Abwasserrohrsystem 28 mm



Abwasserrohr

Rohr Ø 28 mm
1 m 65160 1 3,40
2 m 65161 1 6,60



Winkel 90°

65163 1 2,99



Winkel 45°

65172 1 3,80



Verbinder gerade

um 2 Rohre zu verbinden
65173 1 2,60



T-Stück

65162 1 3,90



Y-Stück

65171 1 3,90



Übergangsstück

Adapter von Rohr auf
3/4" Abwasserschlauch
65164 1 1,49



Rohrschelle

5 Stück
651651 1 8,40



Geruchsverschluss

mit Reinigungsöffnung
65170 1 9,90



Wasserablauf 90°

mit Geruchsverschluss
und Stöpsel
65167 1 17,10



Wasserablauf

gerade ohne Geruchsver-
schluss, mit Stöpsel
65169 1 15,10



Wasserablauf 90°

ohne Geruchsverschluss
mit Stöpsel
65168 1 14,90



Übergangsstücke

① Ø 20 mm
65191 1 1,30
② für Duschwanne
65192 1 2,20



Reduzierstück

Für Abwasserrohr
65190 1 1,90



Wasserabfluss

mit 24 mm Rohran-
schluss für 28 mm Rohr
33 mm 65193 1 15,10
39 mm 65194 1 15,90



Siphon

mit 2 Zugängen
39 mm mit Restesieb
65195 1 19,10



Dichtring

Dichtung für
Abwassertank
65166 1 2,20



Schere

Für Abwasserrohr
65175 1 48,40

Beispiel



Abwasserrohrsystem 28 mm mit Gummidichtungen



Rohr 28 x 1,5 mm

Länge 100 cm
65128 1 3,50



**Verbindungs-
muffe**

für Rohr 28 mm,
mit Dichtungen
65130 1 5,10



Winkel 90°

für Rohr 28 mm,
mit Dichtungen
65131 1 5,10



Winkel 45°

für Rohr 28 mm,
mit Dichtungen
65132 1 4,80



**Rückschlag-
klappe**

für Rohr 28 mm,
mit Dichtungen
65135 1 8,20



Rohr-Reduzierung

28 mm Rohr auf 19 mm
65136 1 2,55
28 mm Rohr auf 25 mm
65137 1 2,50



Übergang Schlauch

28 mm Rohr auf
28 mm Spiralschlauch
65138 1 3,65



Rohrschellen

für 28 mm Rohr
65149 1 0,85

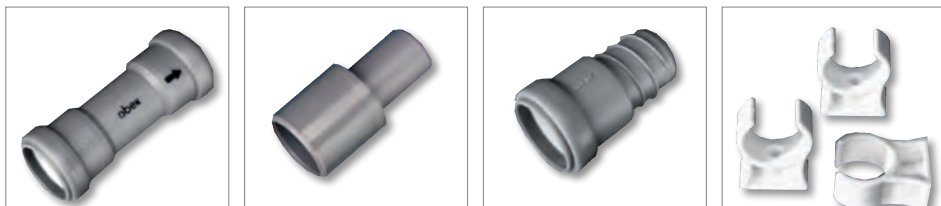

**Gleitmittel und
Ersatzdichtung**

zum leichten Einsetzen
von Rohr in Muffen,
150 ml Tube
65198 1 7,99



Ersatzdichtung

ohne Abbildung. Als
Ersatzteil für Winkel,
Muffen oder T-Stücke
65142 1 0,45

Abwasser- und Fäkaltankentleerung



Elektrisches Ablauf-System mit Ø 40 mm

Steckbare Komponenten zur Verrohrung des Abwasserablaufs. Kombinierbar mit elektrischen Kugelventilen. Dichtung erfolgt über O-Ringe an den Rohren. Kein Kleben notwendig. Rohrdurchmesser 40 mm. Material Rohre und Verbinder: PVC / EPDM.



elektrischer Kugelhahn mit Tankplatte
Ventilkörper 12 V / 10 A mit 2 Edelstahlplatten und Dichtungen
65104 1 171,-



elektrisches Kugelventil
Ventilkörper mit Hochleistungsantrieb 12 V / 10 A und beidseitiger Rohraufnahme.
65088 1 130,-



Rohr Ø 40 mm
Steckrohre, beidseitig mit O-Ring.
Länge 50 cm **65112 1 6,70**
Länge 100 cm **65113 1 10,90**



Gerader Rohrverbinder
L58 x B49 mm
65114 1 3,50

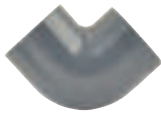

Winkelverbinder 90°
L71 x B49 mm
65115 1 4,95

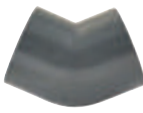

Winkelverbinder 45°
L90 x B50 mm
65116 1 5,90



Rohrflansch 1 1/4"
1x Außengewinde, 1x 40mm Rohrstützen
65117 1 5,10

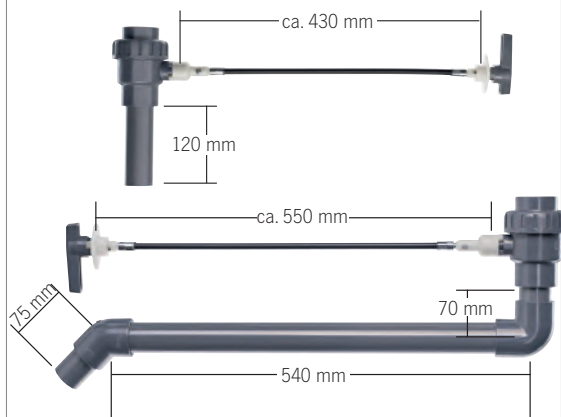

Abwasser-Ablauf-Sets für Grauwassertank

Entleerungssysteme mit flexibler Welle zur Betätigung des Kugelhahns. Der Hahn hat ein 1 1/4" Innengewinde zur Montage am Tank. Am Bedienhebel der Welle ist eine Befestigungsscheibe mit Ø 60 mm und 2 Löchern. Außen-Ø Auslaufröhr = 40 mm. Die Rohrverbindungen sind verdrehbar und haben O-Dichtringe.

Entleerungssystem mit senkrechtem Rohr 120 mm
65204 1 98,90

Entleerungssystem mit 90° abgewinkeltem und dann waagrechtem Auslaufröhr **65199 1 105,-**



3" US System – Abwassersystem Valterra mit Ø 3"/73 mm

- Perfektes System für Abwasser- bzw. Toilettentank.
- Der Anschlussschlauch an die Entsorgungsstation vom Schiebersystem bis zur Schlauchbox, alles passt zusammen.

① Anschlussplatte Tank/Schieber	65269	1	9,70
② Abwasserschieber 3" US	66204	1	33,90
③ 90°-Bogen mit drehbarem Flansch für Schieber und Bajonettanschluss	65267	1	28,90
Flachanschlussgewinde			
④ Innengewinde	65276	1	8,20
⑤ Außengewinde	65277	1	7,90
Anschlussstück für Schlauch			
⑥ Innengewinde	65262	1	10,40
⑦ Rohr mit Außengewinde L 76 mm	65270	1	9,20
Bajonettanschluss für Flexschlauch,			
⑧ gerade	65265	1	9,20
⑨ 45°	65266	1	9,20
⑩ Flexschlauch 3" US bis 2,6 m ausziehbar	65274	1	14,90
⑪ Verschlussdeckel mit Bajonettverschluss	66206	1	6,10

Anstelle des Schlauchs auch passend HT-Rohr 70 mm



Abwasserschlauch-Set

zum universellen Anschluss an Ablassrohre. Inkl. Stufenadapter für Rohr-Ø von 18 - 51 mm. Der Schlauch selbst ist biege- und ausziehbar von 490 - 1090 mm. Aussen-Ø ca 45 mm. PVC/PP/TPR **65237 1 24,-**

Adapter 3" US → Europa

Für Abwasserschieber von Vecam, FAP, Zadi und Fiamma. Zur Verwendung des 3" US-Systems an Fahrzeugen mit Europa-System, u. a. Knaus, Eifelland und Weinsberg. **65287 1 9,99**



US-System / Europa-System

Die europäische Norm für Reisefahrzeuge ist 3"/76 mm (Europa-System). Alle Entsorgungsstationen müssen dem entsprechen. Das US-System kann auf das Europa-System adaptiert werden. Auch für weitere Systeme bieten wir passende Adapter an.



Anschlussadapter ab Modell 2001

⑭ von 3" Europa auf 3" US, z.B. für Knaus/Eifelland/Weinsberg.	65287	1	9,99
⑮ von 40 mm auf 3" US, z.B. für Adria/Bürstner/Flair/Heku/Laika.	65289	1	16,70
⑯ von 1 1/2" US (38 mm) auf 3" US, z.B. für Cl/Elnagh/Wingam.	65290	1	9,90

Abwassertankentleerung für alle Tanks

Entleerungs-garnitur mit Bajonett

für schnelles An- und Abkuppeln eines 19 mm (3/4") Schlauchs. Tankverschraubung mit Dichtung und Mutter.

1 Stück 65257 5 29,20



Einfacher Entleerungshahn

3/4" Gewinde mit Mutter und Dichtung zum Einschrauben an beliebiger Stelle im Tank

1 Stück 65255 5 7,99
65255L 100

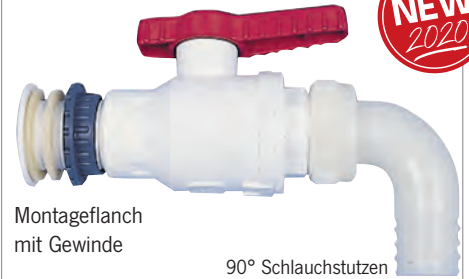

Montageflansch mit Gewinde

90° Schlauchstutzen

NEW 2020

Ablasshahn

zum direkten Einbau im Tank. Mit flachem Montageflansch.

Hahn Midi

mit einseitigem Montageflansch und 3/4" Gewinde und auf der anderen Seite 90° Schlauchstutzen 25 mm (z.B. für Schlauch 65101)

1 Stück 651440 3 13,40
651440L 100

Hahn Maxi

mit einseitigem Montageflansch und 1" Gewinde und auf der anderen Seite 90° Schlauchstutzen 30 mm (z.B. für Schlauch 65201)

1 Stück 65144 3 19,40
65144L 100

Ø 30 mm

Ø 30 mm



1" Gewinde

Ablassschlauch und Flansche

Einschraubflansch mit 1" Gewinde

Flansch 90° 650181 1 7,70

Flansch gerade 65018 1 4,49

Spiralschlauch 30 mm

Ohne Abbildung, lfm. 65201 30 4,49

Abwasser-schieber 1,5"

Schieber 1,5" (38 mm) zur schnellen Entleerung. Auch für Fäkaltanks geeignet.

Anschlussflansch 65258 1 6,99

Abwasserschieber 65254 3 28,70

65254L 10



3" Europa System – Abwassersystem mit 3" / 76 mm

Flexschlauch 300 cm

Mehrschicht-vinylmaterial, verstärkt mit gehärtetem Draht. Glatte Innenwände. Bis 260 cm ausziehbar.

Standard Ausführung 65280 1 11,40

Extrastarke Ausführung 65281 6 17,40



Ablassschieber

ohne Pass-Stücke 62675 1 33,90

Ablassschieber mit Deckel

mit Pass-Stücken, Außengewinde (65186) und Bajonett (62682) 65180 1 32,40



Anschlussplatte zur Montage 651880 1 9,40



Bajonettdeckel 65182 1 5,99



Schlauchadapter

gerade mit Bajonett 65184 1 7,95



Schlauchadapter

mit Innengewinde 65187 3 6,99



Pass-Stück

Bajonettanschluss 62682 1 6,25



Pass-Stück

Außengewinde 65186 1 8,30



Pass-Stück

Innengewinde 62680 1 5,80



Schlauchadapter

45° mit Bajonett 62678 1 7,99

Elektroset für Abwasserschieber Auto Drain

Entleert komfortabel und sauber. Erhöht die Lebensdauer des Schiebers.

Ermöglicht eine Montage des Ventils an schwer zugänglichen Stellen. Lieferumfang: Motor, Schalter, Befestigung, Anschlusskabel.

Ohne Abwasserschieber.

1,5" Valterra 65241 1 209,30

3" Valterra, FAP, Bristol 65242 1 209,30

3" Vecam 65244 1 209,30



Techn. Daten Auto Drain 1,5" / 3"

Schalter: H 40 x B 80 / B 100 x T 50 mm

Antrieb: H 80 x B 100 / 140 x T 130 mm

Öfn./Schließdauer 3 Sek./7 Sek.

12 V DC, 0,15 A / 0,2 A

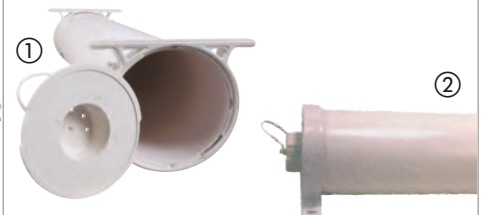

Schlauchboxen für Flexschläuche

① Schlauchbox Innenmaß: L66cm, Ø11cm 65273 1 64,80

② Schlauchbox für 3m Flexschlauch. Kunststoff weiß, L530mm, Ø 12,7 cm, 65275 1 30,70

Einlege-Waschbecken für Bad und Küche

Edelstahlwaschbecken oval



Oval S hochglänzend
 Außenmaße 340 × 270 mm
 Einbaumaße 280 × 210 mm
 Tiefe 120 mm
 Passender Ablauf Typ A, F
64032 ¹⁰ **40,90**

40,90



Oval M hochglänzend poliert
 Außenmaße 432 × 305 mm
 Einbaumaße 375 × 245 mm
 Tiefe 130 mm
 Passender Ablauf Typ A, F
64033 ¹⁰ **49,90**

EXKLUSIV

ab 49,90

Oval L hochglänzend
 Außenmaße 510 × 390 mm
 Einbaumaße 450 × 330 mm
 Tiefe 161 mm
705010 ¹ **87,99**

Edelstahlwaschbecken rund



38,90

Rund S hochglänzend
 Außenmaße Ø 265 mm
 Einbaumaße Ø 225 mm
 Tiefe 120 mm
 Passender Ablauf Typ E
64031 ¹⁰ **38,90**



Rund Mini hochglänzend
 Außenmaße Ø 290 mm
 Einbaumaße Ø 260 mm
 Tiefe 130 mm, Gewicht 0,6 kg
 Passender Ablauf Typ E
705095 ¹ **41,90**



44,90

Rund Maxi hochglänzend
 Außenmaße Ø 330 mm
 Einbaumaße Ø 300 mm
 Tiefe 140 mm, Gewicht 0,8 kg
 Passender Ablauf Typ E
705096 ¹ **44,90**



Rund poliert glänzend
 Außenmaße Ø 295 mm
 Einbaumaße Ø 260 mm
 Tiefe 120 mm
64022 ¹⁰ **69,99**

Außenmaße Ø 335 mm
 Einbaumaße Ø 300 mm
 Tiefe 150 mm
64023 ¹⁰ **77,70**



77,90

Rund mattiert
 Außenmaße Ø 325 mm
 Einbaumaße Ø 300 mm
 Tiefe 120 mm
 Passender Ablauf Typ A
64009 ¹⁰ **77,90**

Kunststoffwaschbecken oval



Oval silber
 Maße L × B 450 × 335 mm
 Tiefe 145 mm
 Passender Ablauf Typ A, B, C, F
640291 ¹⁰ **65,20**



Oval Mini
 Außenmaße L × B 450 × 275 mm
 Einbaumaße L × B 380 × 210 mm
 Tiefe 150 mm
 Material Polystyrol
 Passender Ablauf Typ A, B, C, F
Weiß 64118 ¹⁰ **41,90**
Silber 64029 ¹⁰ **55,60**



2 Farben zur Auswahl



46,99

Oval Maxi weiß glänzend
 Außenmaße L × B 500 × 340 mm
 Einbaumaße L × B 460 × 280 mm
 Tiefe 140 mm
 Material Polystyrol
 Passender Ablauf Typ A, B, C, F
64025 ¹⁰ **46,99**

Abläufe finden Sie auf Seite 764

Kunststoffwaschbecken rund



Rund Mini weiß
 Außenmaße Ø 290 mm
 Einbaumaße Ø 230 mm
 Tiefe 120 mm
 Material Polystyrol
 Passender Ablauf Typ A, B, C, F
64020 ¹⁰ **39,90**



44,90

Rund weiß
 Außenmaße Ø 360 mm
 Einbaumaße Ø 300 mm
 Tiefe 140 mm
 Material Polystyrol
 Passender Ablauf Typ A, B, C, F
64008 ¹⁰ **44,90**

Glasspüle mit Druckverschluss-Ablauf



Zur Montage auf der Arbeitsplatte.
 Material: Glas, Maße: ca. Ø 280 x 125 mm. Gewicht: 2,1 kg.
Bitte beachten: Zur Montage wird unbedingt der Ablauf 70525 benötigt.

Glasspüle **70524** ¹ **89,90**
 Ablauf (25mm) für Glasspüle **70525** ¹ **39,90**



Leichte Waschbecken aus Kunststoff



Schickes Designwaschbecken, weiß aus hochwertigem, schlagfestem Polystyrol. Die Gesamtlänge von ca. 900 mm bietet auf der komfortablen Ablagebreite von 270 mm ein Becken mit 130 mm Tiefe und 340 mm Breite. Passender Ablauf Typ A, B, C, F
64030 ¹ **45,90**



45,90

Waschbecken rechts oder links!

Eckwaschbecken in weiß mit Ablage für Seife. Mit Waschbecken für rechts oder links. Maße 840 × 375 mm, Tiefe der Ablage 170 mm, Höhe 150 mm, Material Polystyrol, Ablauf Typ A, B, C, F

Becken rechts
64005 ¹⁰ **45,90**
Becken links
64006 ¹⁰ **45,90**

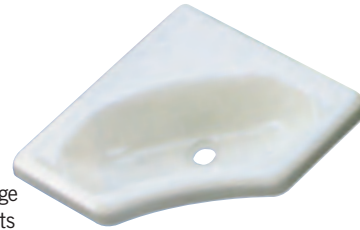

Eckwaschbecken Mini weiß
 Maße 345 × 345 mm, Höhe 116 mm
 Material Polystyrol, Ablauf Typ A, B, C, F
64004 ¹⁰ **35,90**



Waschbecken Mini weiß, Maße 350 × 280 mm, Beckentiefe 120 mm, Material Polystyrol, Ablauf Typ B
64000 ¹ **49,90**



Eckwaschbecken Mini Oval, weiß
 Maße 345 × 345 mm
 Material Polystyrol
 Ablauf Typ B
64026 ¹ **52,90**

42,90

Waschbecken weiß mit 2 Ablagen, Maße 665 × 3345 mm, Beckentiefe 170 mm, Material Polystyrol, Ablauf Typ A, B, C, F
63301 ¹⁰ **42,90**



2 Größen zur Auswahl

Eckwaschbecken weiß, **klein**
 Material ABS, Ablauf Typ A, B, C, F
 Maße 415 × 350 mm, Höhe 60 mm
64017 ⁵ **33,90**

Eckwaschbecken weiß, **groß**
 Material ABS, Ablauf Typ A, B, C, F
 Maße 580 × 540 mm, Höhe 90 mm
64019 ⁵ **52,95**

Waschbecken weiß, Seitlich kürzbar.
 Maße 895 × 315 mm
 Beckentiefe 130 mm
 Material ABS, Ablauf Typ A, B, C, F
64002 ⁵ **50,50**



Eckwaschbecken mit zwei eingearbeiteten Ablagen, Material PST. Außenmaße ca. B 418, T 418 mm, Passender Ablauf Typ A, B, C, F, Farbe Weiß
63302 ¹⁶ **42,45**

Waschbecken weiß, Montage in Waschtischplatte. Maße 480 × 320 mm Beckentiefe 100 mm, Material ABS, Ablauf Typ A, B, C, F
64011 ⁵ **46,40**

46,40

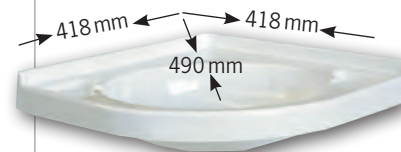

Komplett Set - Eckwaschbecken mit zwei eingearbeiteten Ablagen inklusive Unterschrank mit Tür für Badezimmerutensilien. Material PST. Außenmaße ca. B 418 × T 418 × H 510 mm, Passender Ablauf Typ A, B, C, F, Farbe Weiß
63303 ¹⁰ **155,-**

Waschbecken weiß
 Montage in Waschtischplatte
 Maße: 500 × 330 mm
 Beckentiefe 110 mm
 Material ABS
 Ablauf Typ A, B, C, F
64001 ¹⁰ **49,99**

Abläufe finden Sie auf Seite 764

Waschbecken und Abflüsse



Klappwaschbecken

2-teilig aus hochwertigem schlagfestem Polystyrol. Farbe weiß. Besonders raumsparend, Waschbecken herausnehmbar.

Nach Benutzung wird das Wasser nach hinten in den Wandhalter entleert. Maße mit aufgeklapptem Becken: ca. B 540 x T 315 x H 180 mm. Maße mit hochgeklapptem Becken: ca. B540 x T175 x H315 mm.

64007 ¹⁰ 78,90

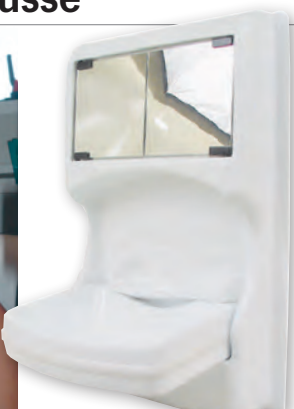

Waschbecken Antibes

Oben mit Spiegelschrank. Zahnpasta, Rasierapparat, Nagellack und vieles mehr ist gut verstaut. Das Waschbecken ist ausklappbar. Dahinter ist eine Konsole für eine Mischarmatur (Kalt- und Warmwasser) mit integrierter Seifenschale. Elegantes Design für Ihren Waschraum.

Maße: H 76 x B 50 x T 13 cm.



642011 ¹ 159,90



2-teilige Duschtür

Elegante Duschtür mit 2 Schwenktüren. Eleoxtiertes Aluminium-Profil mit transparenter Acrylglas-Füllung. Die beiden Türen verbinden sich mit einer haftstarken Magnetleiste.

In der Höhe von 40 - 140 cm sind die Scheiben mit einem Motiv im Digitaldruck versehen. Außenmaße: H 180 x B 60 ± 1 cm.

64201 ¹ 395,-

Abflaugarnituren für Waschbecken und Duschwannen mit 19 mm Abwasserschlauch

Typ A

Für Öffnung Ø 38 mm, Ablauf Ø 37 mm 90°, mit Geruchsverschluss und Stöpsel.

1 Stk. 643041 ³ 113,-

Typ A

Für Öffnung Ø 38 mm, Ablauf Ø 37 mm 90°, mit Geruchsverschluss, mit Stöpsel.

1 Stk. 64310 ³ 19,-
10 Stk. 643102 ³ 149,90



Typ B

Für Öffnung Ø 30 mm, Ablauf Ø 23 mm, 90°, ohne Geruchsverschluss, mit Stöpsel

1 Stk. 64301 ³ 5,70
10 Stk. 643011 ⁵ 39,90



Typ B

Für Öffnung Ø 23 mm, Ablauf Ø 20 mm, gerade, ohne Geruchsverschluss, mit Stöpsel

1 Stk. 64300 ⁵ 4,40
10 Stk. 643001 ⁵ 37,-



Typ C

Für Öffnung Ø 24 mm, Ablauf Ø 21 mm gerade, ohne Geruchsverschluss, mit Stöpsel

1 Stk. 64307 ³ 4,40
10 Stk. 643071 ³ 39,90



Abflaugarnituren für Waschbecken und Duschwannen mit 25 mm Abwasserschlauch

Typ A

Für Öffnung Ø 38 mm, Ablauf Ø 37 mm, 90°, mit Geruchsverschluss und Stöpsel.

1 Stk. 64305 ¹ 17,90

Typ A

Für Öffnung Ø 38 mm, Ablauf Ø 37 mm, 90° gewinkelt, mit Stöpsel.

1 Stk. E2563 ¹ 17,99



Typ B

Für Öffnung Ø 30 mm, Ablauf Ø 23 mm, 90°, ohne Geruchsverschluss, mit Stöpsel

1 Stk. 64303 ³ 5,90
10 Stk. 643031 ³ 43,-



Typ B

Für Öffnung Ø 30 mm, Ablauf Ø 23 mm, gerade, ohne Geruchsverschluss, mit Stöpsel

1 Stk. 64302 ³ 5,69
10 Stk. 643021 ³ 43,-



Typ C

Für Öffnung Ø 30 mm, Ablauf Ø 23 mm 90°, mit Geruchsverschluss und Stöpsel

10 Stk. 643061 ¹ 89,-



Typ D für 19 mm Schlauch

Öffnung Ø 48 mm, Ablauf Ø 42 mm gerade, ohne Geruchsverschluss, mit Stöpsel

1 Stk. 64311 ¹ 32,99
10 Stk. 643111 ¹ 305,-



Typ G für 25 mm Schlauch

Öffnung Ø 60 mm, Ablauf Ø 55 mm, 90°, ohne Geruchsverschluss, mit Sieb (auch als Stöpsel).

1 Stk. A3961320 ¹ 37,99



Typ E

für 19 und 25 mm Schläuche. Öffnung Ø 55 mm, Ablauf Ø 50 mm. 90°, ohne Geruchsverschluss, mit Stöpsel.

1 Stk. 705065 ⁵⁰ 10,99



Typ E Außengewinde 42 mm

Öffnung Ø 48 mm, Ablauf Ø 50 mm. Gerade, ohne Geruchsverschluss, mit Stöpsel.

1 Stk. 705068 ¹ 10,70



Abflaugarnituren für Rohrsysteme 28 mm – weitere auf Seite 731

Typ F

Ø 33 mm, Ablauf Ø 35 mm gerade, ohne Geruchsverschluss mit Stöpsel

1 Stk. 65169 ¹ 15,10



Typ F

Ø 33 mm, Ablauf Ø 35 mm, 90°, ohne Geruchsverschluss, mit Stöpsel

1 Stk. 65168 ¹ 14,90



Typ F

Ø 33 mm, Ablauf Ø 35 mm 90°, mit Geruchsverschluss und Stöpsel

1 Stk. 65167 ¹ 17,10



Stöpsel 37 mm

Für Abflüsse 64301, 64304, 64305, 64310 und E2563 (als Ersatzteil)

1 Stk. E524 ¹ 16,20



Stöpsel 23 mm

Für Abflüsse 64301, 64302, 64303, 64306

1 Stk. 64315 ¹ 3,40
10 Stk. 643151 ¹ 29,50



Design-Waschbecken im edlen Look.

MIT 12V LED BELEUCHTUNG

- Moderne Form aus weißem Kunststoff
- Als Aufsatzbecken oder zum Unterleben
- Klebbar mit gängigen PU-Klebern
- Passender Ablauf: Typ F



EXKLUSIV

① **Quadratisch mit LED-Beleuchtung**

BxTxH:
290x290x135 mm.
Mit stylischer 12 Volt.
Akzentbeleuchtung.
640531 1 77,50

② **Quadratisch**

BxTxH:
330x330x135 mm
64052 1 72,90
BxTxH:
290x290x135 mm
64053 1 62,50

③ **Rechteckig**

BxTxH:
400 x 300 x 135 mm
64054 1 71,90
BxTxH:
350 x 260 x 135 mm
64055 1 66,50

④ **Halboval**

BxTxH:
400 x 300 x 135 mm
64050 1 72,90
BxTxH:
350 x 260 x 135 mm
64051 1 64,50

⑤ **Oval**

BxTxH:
350 x 256 x 135 mm
64056 1 66,50
BxTxH:
400 x 290 x 135 mm
64057 1 77,50

⑥ **Rund**

Ø x Höhe:
300 x 135 mm
64058 1 64,50

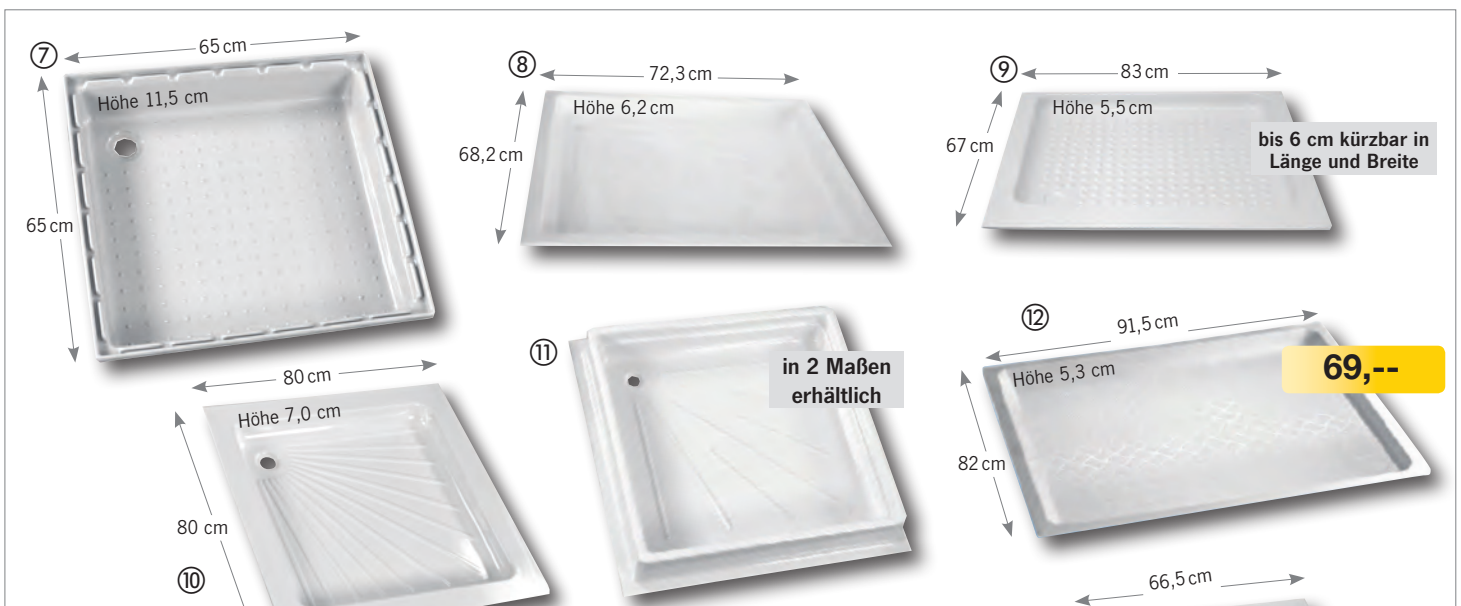

Duschwannen

Duschwannen mit seitlichem Rand aus stabilen, glatten und pflegeleichten Kunststoffen, speziell geeignet für den Einbau in Wohnwagen und Reisemobile. Für Duschkabinen und Eigenanfertigungen. Der seitliche Rand wird unterlegt. Mit Ablauf unter den Fahrzeugboden. Eingearbeitete Rillen reduzieren Rutschgefahr.

Nr.	LxBxH (mm)	Material	Farbe	Art.-Nr.	Preis
⑦	650 x 650 x 115	ABS * 4mm		64103 5	111,90
⑧	723 x 682 x 62	Kunststoff PST *	Weiß	64112 10	51,80
⑨	830 x 670 x 55	Kunststoff PST *	Weiß	64113 10	67,30
⑩	800 x 800 x 70	ABS * 4mm	Weiß	64105 1	119,-
⑪	680 x 680 x 102	ABS *	Weiß	64108 10	69,-
⑪	600 x 600 x 102	ABS *	Weiß	64101 5	79,99
⑫	915 x 820 x 53	Kunststoff	Weiß	64109 1	69,-
⑬	665 x 665 x 80	Kunststoff	Weiß	64111 1	54,90



⑭ **Ablaufgarnitur Luxus** für Schlauchanschluss 3/4".
Schwere, massive Ausführung für Duschwannen ⑦-⑬.
Weitere Ablaufgarnituren siehe linke Seite. 64311 1 32,99

* PST = Polystyrol * ABS = Acrylnitril-Butadien-Styrol



Sanitärwand 4000 – Im modernen Design

- **Komplette Seitenwand zur Badeinrichtung in Reisemobil oder Caravan**
- **Spiegelschrank mit Schiebetüren bietet Platz für Shampoo, Zahnpasta oder Rasierer**
- **Klappwaschbecken und Ablagefläche**
- **Angepasst auf Thetford Cassettentoylette**
- **Glatte, elegante Kunststoffoberfläche**

EXKLUSIV

Aufgeklapptes Becken. Tiefe ca. 37 cm. Mit Zahnbürstenhalter an der Rückwand und Konsole für Wasserhahn.



An der Rückwand des Klappwaschbeckens ist eine Konsole zur Montage eines Wasserhahns (nicht im Lieferumfang). Unterhalb des Waschbeckens kann eine Thetford Toilette C 402 oder C 403 integriert werden (nicht im Lieferumfang, siehe Seite 762). Die Breite der Sanitärwand ist optimal auf diese Toiletten angepasst. Oberhalb des Spiegelschranks ist eine Fläche an der eine Leuchte montiert werden kann. Als Leuchte empfehlen wir eine LED-Linienleuchte oder ein LED-Lichtband.

Maße: H 174 x B 67 x T 21,5 cm. **64205** ¹ **399,-**

Wasserhahn

Wir empfehlen die Mischarmatur TREND A von Seite 744.

63060 ³ **37,99**

Duschwanne

Passende Duschwanne mit rutschhemmenden Noppen am Boden. Farbe: Weiß. Material: Kunststoff PST.

Maße: H 83 x B 67 x T 5,5 cm. **64113** ¹⁰ **67,30**



Badreiniger

Ein leistungsstarkes Reinigungsmittel für die tägliche Pflege. Der Thetford-Badreiniger eignet sich zur sicheren, gründlichen und einfachen Reinigung sämtlicher Kunststoffoberflächen. 500ml

61426 ⁹ **6,40**

GP* 12,80 / 1 Liter



Achtung

Kunststoff Versiegelung

Versiegelt und reinigt alle Kunststoffe. Speziell Waschbecken, Innenverkleidungen, Schränke und andere Kunststoffflächen.

Entfernt kleine Kratzer, matte Stellen und Verfärbungen. Lässt Wasser wieder abperlen. Mit Langzeitschutz. 250ml



61439 ⁶ **12,85**

GP* 51,40 / 1 Liter



Nasszellen Komplettseinheit

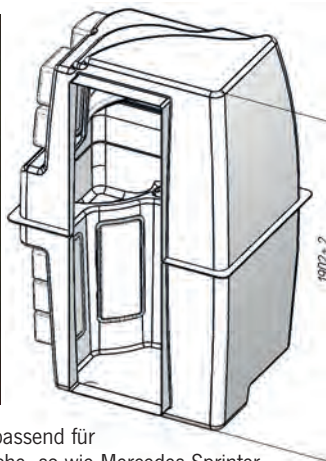

Sanitäreinheit aus GFK passend für Fiat Ducato und Baugleiche, so wie Mercedes Sprinter und VW Crafter. Komplett Nasszelle mit Duschtasse, Waschbecken, Staufächern und Platz für eine drehbare Cassettentoylette. Wird in 2 Teilen geliefert. Nach der Montage im Fahrzeug werden Wände aus Möbelbauholz (nicht im Lieferumfang) als Verkleidung gesetzt. Auch die Tür muss aus Holz gefügt werden. Profil zum Anschluss der Tür liegt bei.

Sanitär-Modul H190 x B119 x T92 cm

54098 ¹

3999,-

Rolllädentür für Bad- und WC-Räume

Silberfarbige Rolllädentür aus Kunststoff mit Griffleiste an beiden Enden.

Höhe max. 198 cm, Breite max. 100 cm, jeweils kürzbar. Lamellenbreite ca. 32 mm.

Lieferumfang: Lamellentür, Bodenleiter, je 2 x 90° Führungsschienen (100/20 cm) für oben und unten, 2 m Magnetband.

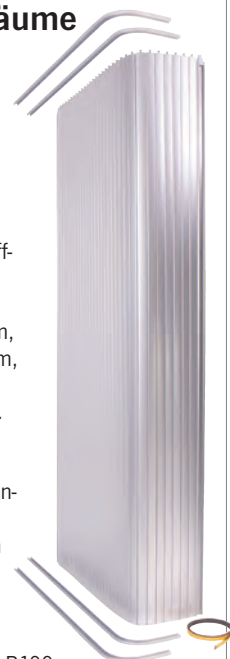

Rolltür H198 x B100 cm,

53046 ¹

249,90

Bad-Organizer



Toiletry

Kit-Organizer

- Platzsparender Organizer zum Verstauen Ihrer Badutensilien
- Mit Haken zum Anbringen an Türen, Fenstern oder Ähnlichem
- Aus wetterbeständigem, wasserdichtem Polyester

Maße: B 35 x H 40 cm
Schwarz/Grau

92703 18 27,99



Pack Organizer Toiletry

- Platzsparender Behälter für Ihre Badutensilien
- Mit Einhängehaken zum Anbringen an Türen, Fenstern oder anderen Stauräumen
- Wetterbeständig und wasserdicht

Geöffnet: B 30 x H 118 x T 11 cm,
Geschlossen: B 30 x H 37 x T 11 cm

441785 1 35,80

Alle Artikel ohne Dekoration



19,99

Tessa Wash Badorganizer

Großzügig geschnitten mit vielen unterschiedlichen Taschen aus Mesh oder Folie. Mit Haken zum Aufhängen. Farbe: Schwarz/Lime, Maße: B40 x H30 cm, offen L115 cm.

919267 1 19,99

Praktische Ablagen – Schraubenbefestigung

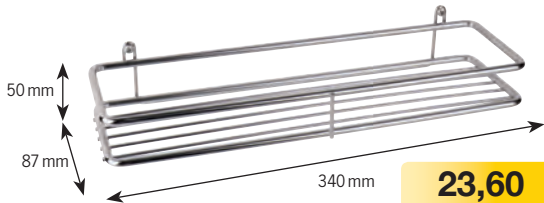

Wandablage groß

verchromtes Metall 66275 1 23,60

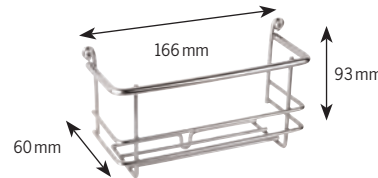

Wandablage klein

verchromtes Metall 66274 1 17,40



In 2 Breiten erhältlich

Handtuchhalter

Verchromtes Metall mit Stangen-Ø 8 mm.

Breite 350 mm, Tiefe 90 mm

66278 1 14,-

Breite 636 mm, Tiefe 40 mm

662780 1 15,80



Zahnputzbecher mit Wandhalter

Silbermatt Wandhalter aus Metall. Becher aus Kunststoff, Becher-Ø 65 mm, Becherhöhe 100 mm. A0930560 1 29,99



Praktischer Seifenspender

Seifen- und Shampoospender mit 0,2 l Inhalt (reicht für ca. 100 Dosierungen). Mit durchsichtigem Behälter.

Maße: ca. 150 x 80 x 55 cm

66273 4 12,95

Praktische Ablagen für Badutensilien

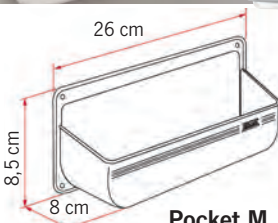

Pocket M

Ablage aus widerstandsfähigem Kunststoff für kleine Badartikel, wie Bürste oder Zahnputzsachen. Schraubmontage. Farbe: Weiß.

SA1086 20 6,99

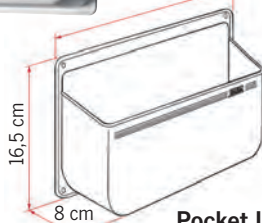

Pocket L

Große Kunststoffablage geeignet für Haarspraydosen oder auch Shampoo. Befestigung mit mitgelieferten Schrauben. Farbe: Weiß.

E662 20 7,99

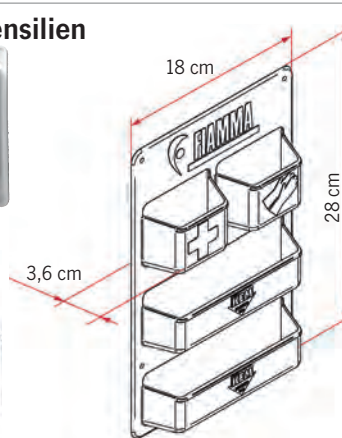

Pocket Kasette

Kunststoffablage in 3 Etagen für Kleinkram und die Reiseapotheke. Kann auch in die Tür der Kassetentoilette geschraubt werden. Inkl. Schrauben. Farbe: Weiß.

E4888 1 9,99



Ordnung im Bad ohne Bohren



- **Badzubehör mit Saugnapfbefestigung** 
- **Montage ohne zu Bohren**
- **Verchromte, wasserfeste Ausführungen**

- ① **WC-Rollen Depot mit Saugnapf**
auch als Halter für Küchenrollen geeignet. Gewicht 0,5kg
Maß: H 40,0 cm, Ø ca. 15 cm
66536 6 20,99
- ② **WC-Rollen Halter mit Saugnapf**
Maß: 13,5 x 15,0, Gewicht 0,16kg
66533 6 13,99
- ③ **Utensilienhalter mit Saugnapf**, Gewicht 0,16kg
Maß: 10,5x12x15,5 cm
66535 6 14,99
- ④ **Handtuchring mit Saugnapf**
Maß: B 18 x H 22 cm, Gew. 0,12kg
66532 6 12,95
- ⑤ **Seifenhalter mit Saugnapf**
Maß: 13x8,5x5cm, Gewicht 0,1kg
66531 6 9,99
- ⑥ **Handtuchhalter mit 2 Saugnäpfen**
Länge 50 cm, Gewicht 0,22kg
66534 6 14,99
- ⑦ **Korb mit 2 Saugnäpfen**
Maß: 20,0 x 11,0 x 15,0 cm
Gewicht 0,39kg
66538 6 16,99
- ⑧ **Hakenleiste mit 4 Haken und 2 Saugnäpfen**
Länge ca. 35 cm, verchromt
66537 6 14,99



150 WATT



15,90

12V Haartrockner

Mit 2-Stufen Schalter. Kompakt verstaubar durch abklappbaren Griff.

Maße zusammengeklappt: ca. L 15 x H 10 x T 7 cm. Maße aufgeklappt: ca. L 11 x H 10 x T 6 cm. Kabel 130 cm, Gewicht 145 g.

804190 30 15,90

NEW 2020

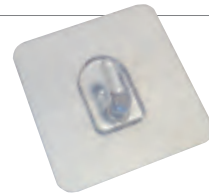

4er SET

Magische Haken – 4-er Set

Haften nahezu auf jeder glatten, fettfreien, nicht porösen Oberfläche. Wiederverwendbar, verschmutzte Klebseite einfach mit Wasser reinigen. Belastbarkeit bis ca. 2,5 kg. Maße: 4,7 x 4,7 cm

53377 1 8,99



Haken und Handtuchleisten mit Saugnäpfen

2 Haken mit Saugnapf

Braunes Kunstleder.

Höhe ca. 12 cm

66552 25 15,99

Handtuch-/WC-Rollenhalter

Länge ca. 20 cm, nutzbar für Handtuch, Toilettenpapier, etc.

66554 20 24,99

Handtuchleiste mit 2 Saugnäpfen

Breite 60 cm. Bambusstab mit Kunstlederhaltern.

66553 25 29,99

Exklusive Badaccessoires

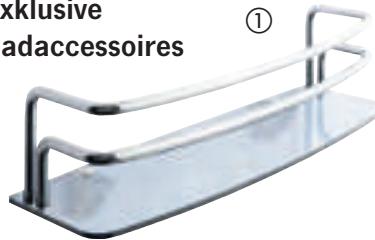

- ① **Ablage**
Transparenter Boden.
Maß: B23 x T10 x H11,5 cm
60127 1 25,49

- ② **Handtuchhalter**
Zur Deckenmontage, klappbar.
Maß: B 41 x H 21 cm
60124 1 26,29

- ③ **Clip**
Zum Einklippen von 60124
60125 1 5,99

26,29

Badaccessoires aus verchromtem Metall mit Schraubbefestigung

- **Inkl. Schrauben, Dübel und Inbusschlüssel**

Seifenschale

mit Glasschale Ø 11 cm, ca.

B 15 x T 12,5 cm

66509 1 43,99



34,99

WC-Rollenhalter

66508 1 34,99

44,99

Becherhalter

mit Glasbecher Ø7xH9,5cm, ca. B 13 x T 12,5 cm

66507 1 44,99



Doppelhaken

ca. B 6,5 x T 6,5 cm

66512 1 31,99



Universal-Ablagen mit Saugnapfbefestigung



9,99

Korb mit 2 Saugnäpfen

Tragkraft ca. 4 kg. Kunststoff.
Maße ca. T 19 x H 14 x B 29 cm
66524 ¹⁶ 9,99



ca.
5,0

ab 5,99

Saughaken mit Sicherheitsverschluss

Haken mit durch Klapphebel spannbarem Saugnapf. Ø 56 mm. Hebel kann zusätzlich gesichert werden. Max. Tragkraft 5 kg. Kunststoff.

Weiß 66514 ¹⁰ 5,99
Verchromt 66515 ¹⁰ 6,99



2er SET

Saughaken-Set mit Klappverriegelung

2er-Set aus Kunststoff, weiß. Haken spannt durch Klappen den Saugnapf. Ø 36 mm, Tragkraft 2 kg

66517 ³⁰⁰ 3,40
Ø 58 mm, Tragkraft 6 kg
66518 ¹⁴⁴ 5,40



3,99

Handtuchhalter

Tragkraft ca. 2 kg. Kunststoff.
Maße ca. 18 x 20 cm.

66526 ⁹⁶ 3,99



WC-Rollen Halter

Tragkraft ca. 3 kg. Kunststoff.
Maße ca. 16 x 14 x 29 cm

66525 ⁴⁸ 6,99

auch für
Zahnbürsten



Becher mit Saugnapf

Tragkraft ca. 2 kg. Kunststoff.
Maße ca. 17 x 15 x 11 cm

66528 ³⁰ 6,99



Seifenhalter

Tragkraft ca. 2 kg.
Kunststoff.

66527 ⁹⁶ 3,49

Praktisches Badzubehör mit Saugnapfbefestigung



9,99



Handtuchstange 60 cm

mit 2 Saugnäpfen. Stange aus Edelstahl. Tragkraft ca. 6 kg.
Länge 60 cm.

66529 ³⁶ 9,99

Hakenleiste 60 cm

mit 2 Saugnäpfen. Kunststoff / Edelstahl. Tragkraft ca. 6 kg.
Länge ca. 60 cm. Gesamt 64 cm.

66523 ³⁶ 11,99



Box mit Papierrollenhalter

Tragkraft ca. 3 kg. Kunststoff.

Maße ca. B 26 x T 9 x H 22 cm.

66522 ²⁴ 9,99



Box mit 2 Saugnäpfen

Tragkraft ca. 6 kg. Kunststoff.

Maße ca. B 26 x T 17 x H 15 cm

66521 ¹⁶ 11,99

Universal-Ablagen für Bad und Dusche zum Anschrauben

- ① **Duschablage L**
Kunststoffablage weiß, wasserfest.
Maße: L370 x B110 x H120 mm
921511 ¹⁰ 6,49
- ② **Duschablage XL**
Kunststoff weiß, wasserfest.
Maße: L370 x B280 x T370 mm
921512 ¹⁰ 10,29
- ③ **Badablage**
Hochglanzverchromt.
Maße: L289 x B103 x T57 mm
92253 ¹ 17,49
- ④ **Badablage**
Hochglanzverchromt.
Maße: L289 x B103 x H95 mm
92258 ¹ 20,99

10,29



17,49





Exklusive Badserie

Alle Accessoires aus hochwertigen, verchromten Edelstahl und ABS-Kunststoff.

① Handtuchring Round

Einfache Handtuchaufhängung.

Maße: B185 x H208 x T76 mm

66565 ⁶ 14,99

② Haken Round

Praktisch für Handtücher und Lappen.

Maße: B56 x H56 x T46 mm

66566 ¹ 10,50

③ Seifenspender Round

Mit transparentem Vorratsbehälter.

Maße: B99 x H440 x T140 mm

66567 ¹ 17,90

④ Utensilo Square

Ablagekorb für Zahncreme oder Shampoo.

Maße: B300 x H70 x T120 mm

66568 ¹ 28,95

⑤ Handtuchstange Square

Ideal für kleine Handtücher.

Maße: B356 x H56 x T75 mm

66569 ¹ 17,90

⑥ Rollenhalter Square

Halter für WC-Papierrollen.

Maße: B155 x H56 x T75 mm

66570 ²⁰ 12,60

⑦ WC-Bürste Square

Mit verchromten Wandhalter.

Maße: B140 x H140 x T140 mm

66571 ¹ 45,99

⑧ Handtuchstange

Aus verchromten Metall.

Maße: B353 x H47 x T40 mm

53436 ¹ 18,99

⑨ Papierrollenhalter

Aus verchromten Metall.

Maße: B143 x H47 x T70 mm

53437 ¹ 11,80

⑩ Galerie Handtuchhalter

Tragrohr Ø8 mm, Metall

L305mm

Halter für 8 mm Tragrohr (53444)

Kurz: T35 mm 53442 ¹ 4,70

Lang: T80 mm 53443 ¹ 5,35

⑪ Relingsystem

Schiene L1000 x H8 x T2 mm

Alu 53445 ¹ 6,25

ABS, Alufarbig 53446 ¹ 6,40

Halter für Relingschienen

Kurz: T35 mm 53447 ¹ 2,85

Mittel: T50 mm 53448 ¹ 2,85

Lang: T60 mm 53449 ¹ 3,10

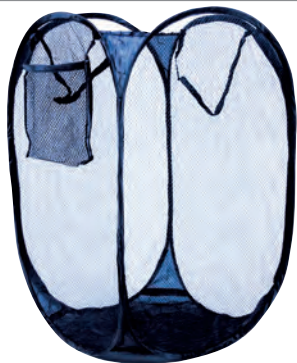

Flip Flop Two Wäschetonne

- Wäschetonne Selbstentfaltend nach dem Pop-Up-System
- 130 g leicht
- Mit Tragegriffen und Klammersäckchen

100% Polyester.

Maße: B 37 x H 58 x T 37 cm.

Packmaß nur 20 x 20 x 4 cm.

92967 ⁶ 6,90



5,50

Duschwanne-Einlage 55 x 55 cm

Hoher Gleitwiderstand, verhindert Stürze, schont die Wanne. Waschbar.

Maße: 55 x 55 cm. Material: 100% Polychlorid.

Grau 929801 ⁴⁸ 5,50

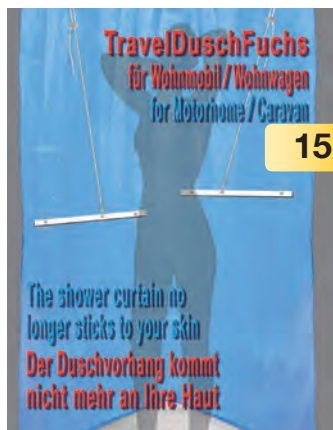

15,99

Travel Dusch Fuchs

Der Dusch Fuchs hält den Duschvorhang vom Körper fern. Einfach Edelstahlscheiben an entsprechenden Stellen in die Dusche kleben. Den Dusch-Fuchs in die Laufschiene des Duschvorhangs einhängen und mit Magneten an den Scheiben fixieren.

93102 ¹⁰⁰ 15,99

Duschvorhang

aus 100% Polyester, mit 12 stabilen Ösen zur Befestigung im Reisemobil oder Caravan und Gewichtskordel unten. Breite 180 cm, Höhe 200 cm.

Bei 40° in der Waschmaschine waschbar. 3 Jahre Garantie.

Dekor Dario 64251 ¹ 33,99



Duschvorhang

Achten Sie auf ausreichende Belüftung. Oberhalb des Vorhangs sollte ein Abstand von ca. 20 cm zur Luftzirkulation bleiben.



- ① **Mischarmatur CASCADA Küche** für Kalt- und Warmwasser. Einhebelbedienung. Bohrung Ø 33 mm. Druckfest. Mit Schalter. Chrom **63066** 1 **118,45**
- ② **Mischarmatur CASCADA Bad** für Kalt- und Warmwasser. Einhebelmischer mit besonders weichem Wasserlauf. Mit Schalter 5 A. Gewicht ca. 290 g, max. Druck 6 bar. Bohrung Ø 33 mm. Chrom **630661** 1 **56,49**



- ① **Mischarmatur LINNEA E Metall Bad** für Kalt- und Warmwasser. Einhebelbedienung. Auslauf ca. 160° drehbar. Bohrung Ø 33 mm. Druckfest bis 5 bar. Mit Schalter 5 A. Gewicht ca. 800 g. Metallausführung **63097** 1 **94,90**
- ② **Mischarmatur LINNEA S Metall Küche** für Kalt- und Warmwasser. Einhebelmischer um ca. 160° schwenkbar. Mit Schalter 5 A. Druckfest bis 5 bar. Bohrung Ø 33 mm. Gewicht ca. 1 kg. Metallausführung. **63098** 1 **103,49**



- ① **Messing Einhebelmischer CHARISMA** mit 360° schwenkbaren Auslauf. Komplett aus Messing mit hochwertiger Keramikkartusche. Mikroschalter 4 A, max 6 bar. Montagebohrung Ø 33 mm, Plattenstärke max. 40 mm. Chrom Kupferrohranschluss für 10 mm Schlauch **63072** 1 **180,50**
- Messing Einhebelvormischer CHARISMA** technisch wie Einhebelmischer CHARISMA.
- ② Chrom, Untertisch (Anschluß 3/8") **63089** 1 **166,49**
- ③ Chrom, Auftisch (Anschluß 3/8") **63090** 1 **164,90**



- ① **Einhebelmischer VECTOR S** Armatur mit Keramikkartusche. Gewicht: ca. 370 g, mit Schalter max. 5 A, max. Druck 6 bar, Montagebohrung Ø 33 mm. Plattenstärke max. 30 mm. Chromfarbig. Anschluss für UNIQUICK Ø 12 mm **63055** 10 **72,49**
- ② **Einhebelmischer VECTOR E5** Armatur mit gleichen technischen Daten wie Vector S. Chromfarbig. Anschluss für 10 - 12 mm Schlauch **630551** 10 **72,49**

Info Anschluss-Systeme bei Wasserarmaturen

Diese Hähne haben Rohrenden und sind zum Anschluss an das Rohrsystem UniQuick mit 12 mm.

Diese Hähne haben eine Schlauchtülle direkt am Hahn für 10 - 12 mm Schlauch. Nur Kaltwasser.

Diese Hähne haben flexible Schlauchenden mit Tüllen für 10 bis 12 mm Schlauch.

Diese Hähne haben Schlauchtüllen direkt am Hahn, geeignet für 10 - 12 mm Schlauch.

Ist ein **S** in der oberen Ecke, hat der Hahn einen integrierter Schalter zur Pumpenansteuerung.



- Mischarmatur Keramik STYLE** für Kalt- und Warmwasser. Einhebelbedienung. Bohrung Ø 33 mm. Druckfest bis 6 bar. Quer montierte Keramik-Kartusche. Mit Schalter. Chrom **63064** 1 **64,49**



TREND S - Der Trendsetter

Mit der Wasserhahnserie TREND werden neue Maßstäbe gesetzt. Die Einhebelmischer verfügen über einen wasserdichten Schalter und Haushaltskeramikkartuschen. Chromfarbig. Serienprodukt bei HYMER und ADRIA.

Küchenarmatur TREND S

Flexible Anschlüsse, Metallauslauf mit 90 mm Radius, Montage Ø 30 mm, Auslaufhöhe ca. 230 mm, Gesamthöhe 315 mm. Schlauchanschluss 10 mm **63134** ¹ **96,70**
Anschluss für UNIQUICK Ø 12 mm **631341** ¹ **97,85**



Badarmatur TREND E

Gerader Auslauf, mit Schalter. Montage Ø 33 mm
f. 10 mm Schlauch **63135** ¹ **70,99**
f. UniQuick 12 mm **631351** ¹ **70,65**



Untertismischer TREND E

mit Duschschlauchanschluss 3/8". Montage Ø 33 mm.
f. 10 mm Schlauch **63136** ¹ **62,49**
f. UniQuick 12 mm **631361** ¹ **70,65**

Auftismischer TREND E

mit Duschschlauchanschluss 3/8".
f. UniQuick 12 mm **631362** ¹ **70,65**



Einhebelmischer TREND A

Gerader, schwenkbarer Auslauf. Einbauhöhe 40 mm. Mit Schalter. Montage-Ø 27 mm. Chromfarbig.
f. 10 mm Schlauch **63060** ³ **37,99**
63060L ²⁰



Untertischhahn TREND A

Kaltwasserhahn mit Schalter. Duschschlauchanschluss 1/2". Montage-Ø 20 mm. Chromfarbig.
f. 10 mm Schlauch **63061** ³ **26,99**
f. UniQuick 12 mm **63062** ¹ **29,99**

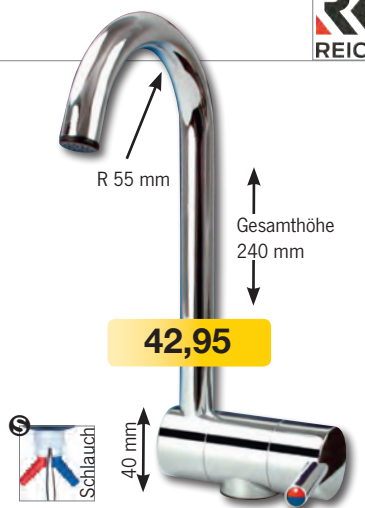

Einhebelmischer TREND A

Vertikal schwenkbarer Metallauslauf. Geklappt unter 40 mm. Mit Schalter. Montage-Ø 27 mm. Chromfarbig.
f. 10 mm Schlauch **630601** ³ **42,95**
630601L ³



Untertismischer TREND A

Kalt- und Warmwasserhahn mit Schalter. Duschschlauchanschluss 1/2". Montage-Ø 27 mm. Chromfarbig.
f. 10 mm Schlauch **630611** ³ **41,49**
f. UniQuick 12 mm **630612** ³ **41,99**

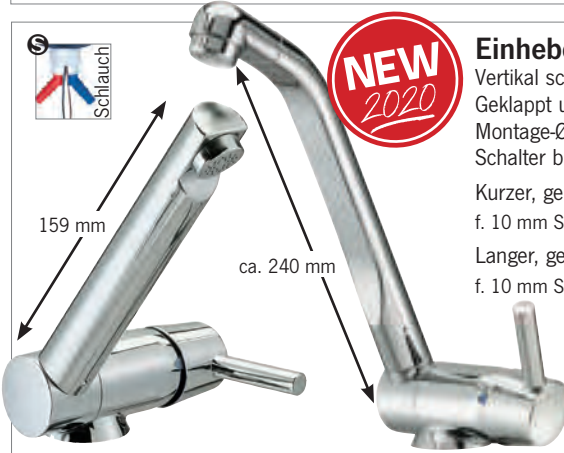

Einhebelmischer TREND C

Vertikal schwenkbarer Metallauslauf. Geklappt unter 40 mm. Chromfarbig. Montage-Ø 33 mm. Druckfest bis 6 bar. Schalter bis 4 A.

Kurzer, gerader Auslauf
f. 10 mm Schlauch **63117** ¹ **50,90**
Langer, gebogener Auslauf
f. 10 mm Schlauch **631178** ¹ **52,90**

Seitliches ziehen zum Öffnen und Schließen, drehen zur Temperaturregulierung



Duschset TREND

mit Rosette 45° (Montage-Ø 27 mm) und 150 cm Duschschlauch.
Anschluss 1/2" **63137** ¹ **64,49**
Anschluss 3/8" **631371** ¹ **64,79**



Wand-/Deckenhalter TREND

für Duschset TREND
63138 ¹ **16,99**

Wandstange TREND

für Duschset TREND
SA209 ¹ **61,49**

Wasserarmaturen Serie CONTUR

Die Armaturen CONTUR vereinen die Anforderungen an haushaltsübliche Bedienbarkeit, sowie optimale caravan-typische Besonderheiten. Sie sind sowohl für Tauchpumpen als auch für Druckpumpen geeignet und werden mit wasserdichtem Mikroschalter geliefert. Alle Armaturen sind mit **12 mm Rohrstücken** für das UniQuick-System ausgestattet und druckfest bis 6 bar. Schalter max. 5 A. Chromfarbig.

Beim Anschluss an ein Schlauchsystem ist ein **Schlauchanschluss-Adapter** auf 10 mm Schlauch zu benutzen. Sie benötigen 2 Stück, je einen für Kalt- und einen für Warmwasser.

650579 1 4,90



Abb. zeigt 63079



CONTUR S, Auslauflänge 179 mm, Montage-Ø 33 mm
 Auslaufhöhe 156 mm 63079 1 82,45
 Auslaufhöhe 186 mm 630791 1 92,75

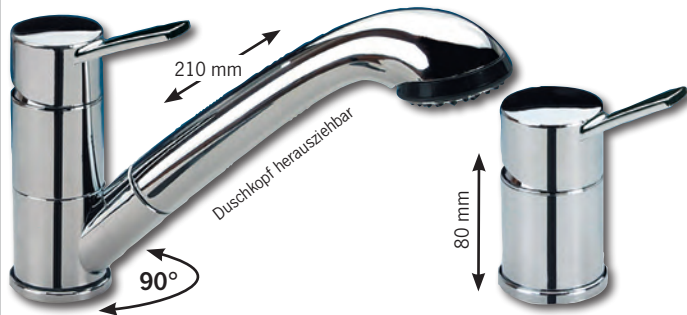

CONTUR E mit Dusche Julia
 Montagebohrung Ø 36 mm
 63078 1 99,99

Untertischmischer CONTUR
 Montagebohrung Ø 33 mm
 63081 1 56,49



Auftischmischer CONTUR
 Montagebohrung Ø 33 mm
 63080 1 70,45

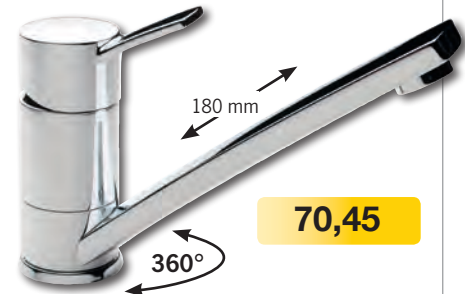

CONTUR E
 Montagebohrung Ø 33 mm
 63077 1 70,45



Mischbatterie KAMA

① **Einhebelmischer**
 mit 360° drehbaren Auslauf. Mit Keramikkartusche und 250 mm langen flexiblen Schlauchanschlüssen. Höhe 120 mm. Mikroschalter 4 A, max 6 bar. Montagebohrung Ø 33 mm, Plattenstärke max. 26 mm. Chromfarbig
 Schlauchanschluss 10 mm 63052 10 78,60

② **Einhebelmischer mit herausziehbarer Dusche**
 wie Einhebelmischer, jedoch Auslauf um 90° schwenkbar.
 Chrom, Herausziehbare Brause Kombi 63053 10 124,-
 Chrom, Herausziehbare Brause Duett 63054 10 125,99

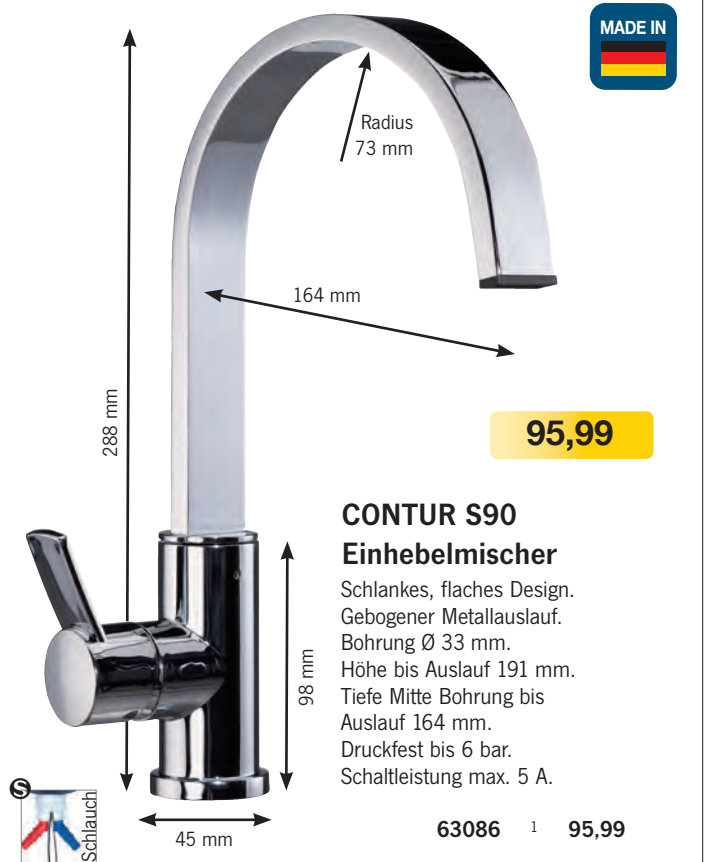

CONTUR S90 Einhebelmischer

Schlankes, flaches Design. Gebogener Metallauslauf. Bohrung Ø 33 mm. Höhe bis Auslauf 191 mm. Tiefe Mitte Bohrung bis Auslauf 164 mm. Druckfest bis 6 bar. Schaltleistung max. 5 A.

63086 1 95,99

Mischer und Wasserhähne Roma, Florenz, Lucca, Parma



Einhebelmischer ROMA

Kunststoffarmaturen mit integriertem Schalter (max. 6 A). Druckwasserbeständig bis 3 bar. Montagebohrung 33 mm, Gewindehöhe 30 mm. Gewinde 1". Chromfarbig.

52,99



Einhebelmischer ROMA

Serienprodukt bei DETHLEFFS, HOBBY und KNAUS.

63018 1 **52,99**



Einhebelmischer ROMA

Mit Perlator. Höhe 150 mm,

63014 1 **47,49**

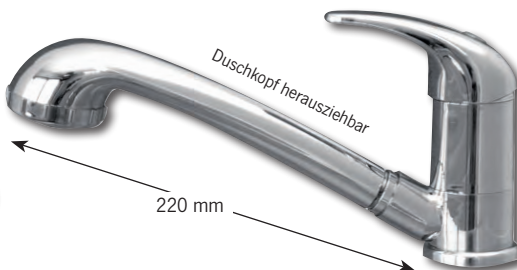

Einhebelmischer ROMA mit Dusche LONDON

mit herausziehbarerem Duschkopf. Serienprodukt bei DETHLEFFS.

63019 1 **79,95**



Mischbatterien FLORENZ

Einhebelmischer passend für die meisten Spülen mit Glasabdeckung. Höhe geklappt nur 40 mm. Mit Keramikscheiben, druckbeständig bis 3 bar. Integrierter Schalter (max. 6 A). Montagebohrung 33 mm, Gewindelänge 30 mm. Mit Flexschläuchen. Chromfarbig.



UT-Mischer FLORENZ ARONA

mit Duschanschluss 3/8"

63099 1 **44,90**



Auftismischer FLORENZ

mit Duschanschluss 1/2"

Serienprodukt bei FENDT.

63017 1 **43,99**

Einhebelmischer FLORENZ

① Gerades, schwenk- und drehbares Auslaufrohr mit Strahlsieb. Serienprodukt bei DETHLEFFS.

63004 10 **48,99**

② mit gebogenem Auslauf und schwenkbarem Auslaufrohr mit Strahlsieb.

63024 1 **47,49**



Küchenarmatur LUCCA

Auslauflänge: 164 mm
Breite: max. 121 mm
Höhe: 306 mm
Tiefe: 185 mm



71,90



Einhebelmischer LUCCA

Schwenkbarer Auslauf. Keramikkartusche, druckfest bis max. 3 bar. Montage-Bohrung Ø 33 mm, Gew.-länge 40 mm. Mit Schalter 6 A.

60093 1 **71,90**



Einhebelmischer PARMA

Einhebelmischer mit Keramikkartuschen. Mit Mikroschalter. Montagebohrung 33 mm.



49,90



Einhebelmischer PARMA

Schwenkbares Auslaufrohr. Höhe 13 cm. Serienprodukt bei KNAUS.

63021 1 **49,90**



PARMA mit Dusche NOVO

Herausziehbarer Duschkopf. Gesamthöhe 11 cm. Serienprodukt bei KNAUS.

63022 1 **82,90**

Wasser-Komfort wie zu Hause

Einhebelmischer Serie CAPRI

Kunststoffarmatur mit integriertem An-/Ausschalter.
 Druckwasserbeständig bis 3 bar,
 Schalter belastbar bis 6 A.
 Montagegewindelänge 40 mm,
 Montagegewinde-Ø 1 Zoll,
 Montagebohrung 35mm.
 Chromfarbig.
 Nylonflexanschlüsse 300 mm



79,94

Mischarmatur CAPRI

mit ausziehbarem Auslauf,
 Schlauchlänge 150 cm.
630274 1 79,94

Armatur CAPRI
Hohe Bauform
63027 1 54,95

Auftismischer
mit 1/2" Gewinde
630275 1 39,89

Armatur CAPRI
mit ausziehbarer Duschkopf
630273 1 81,49
mit ausziehbarem Auslauf
630274 1 79,94

Einhebelmischer
3/8" Gewinde, Untertischanschluss
630276 1 38,40

Automatik Einhebelmischer CAPRI Kompakt, Flache Bauform, chrom
630272 1 45,99

Schlauch (with icon)

COMET SMART-EQUIPMENT-SOLUTIONS

Automatik Mischer LONDON für Kalt- und Warmwasser

Kunststoffarmatur für Tauchpumpen.
 Mit integriertem Schalter (max. 3 A). Auslauf abklappbar.
 Druckwasserbeständig bis 1,5 bar.
 Höhe 40 mm für Spülen mit abklappbarem Deckel.
 185 mm Gesamtlänge des Hahns.
 Bohrung 27 mm. Gewindelänge Gewinde 3/4".



Weiß
63028 1 19,90

Braun / Beige
630283 1 20,95

Schwarz / Chrom
630281 1 25,99

Schwarz / Nickel Matt
630286 1 19,99

COMET SMART-EQUIPMENT-SOLUTIONS

NEW 2020

Automatik Wasserhahn LONDON für Kaltwasser

Kaltwasserhahn aus Kunststoff.
 Für Tauchpumpen.
 Mit integriertem Schalter (max. 3 A). Auslauf abklappbar.
 Druckwasserbeständig bis 1,5 bar.
 Höhe 40 mm für Spülen mit abklappbarem Deckel.
 Montage-Bohrung Ø 22 mm .
 Gewindelänge 25 mm, Gewinde 1/2".



Weiß
63029 1 16,50

Braun / Beige
630293 1 16,50

Schwarz / Chrom
630292 1 19,99

Schwarz / Nickel Matt
630285 1 19,50

COMET SMART-EQUIPMENT-SOLUTIONS

NEW 2020

Wasserhähne Style 2002, 2005, Twist

STYLE 2002 – Wasserhahnserie mit geradem Auslauf

- Mit schwenkbarem Auslauf
- 90° Drehweg des Hebels
- Druckbeständig bis 3,5 bar
- Einbauhöhe 38 mm



Kaltwasserhahn

Bohrung Ø 20 mm.

Schwarz/Mattchrom	630097	3	32,29
Weiß	630093	10	28,99
Grau	63009	10	28,99



Mischarmatur Mono Mix für Kalt- und Warmwasser.

Einhebelbedienung. Bohrung Ø 26 mm.

Schwarz/Mattchrom	630437	3	59,99
-------------------	--------	---	-------

STYLE 2005 – Wasserhahnserie mit gebogenem Auslauf

- Mit schwenkbarem Auslauf
- 90° Drehweg des Hebels
- Druckbeständig bis 3,5 bar
- Einbauhöhe 38 mm



Kaltwasserhahn

Bohrung Ø 20 mm.

Chrom	630457	3	31,50
-------	--------	---	-------



Mischarmatur Mono Mix für Kalt- und Warmwasser.

Einhebelbedienung. Bohrung Ø 26 mm.

Chrom	630447	10	55,99
-------	--------	----	-------



Einhebelmischer de Luxe

Abklappbare Wasserarmatur.

Passt in die vorbereitete Bohrung der Dometic-SMEV-Spülen Serie 8000 (Ø 27mm).

Chrom/Schwarz	63051	3	64,99
---------------	-------	---	-------

37,95



Kaltwasserhahn MONO

Keramische Dichtscheiben, Einbauhöhe 40 mm, Bohrung Ø 20 mm.

Schwarz/Mattchrom	630357	3	37,95
	630357L	10	

TWIST – Wasserhahnserie

Moderne Kunststoffarmatur für Küche, Dusche und Bad. Mit Schalter und Keramikkartusche, welche bei eingebautem Hahn getauscht werden kann. Druckbeständig u. temperaturfest. ADRIA-Serienprodukt.

ab 66,95



Untertischmischer

für Duschen. Chromfarbig, Bohrung Ø 39 mm, Plattenstärke max. 21 mm. Duschanschluss 1/2" Gewinde.

Schlauchanschluss 10 mm	630730	1	63,99
Anschluss für UNIQUICK Ø 12 mm	63083	1	68,49



Auftischmischer

für Duschen, wie DUETT und JULIA. Chromfarbig, Bohrung Ø 39 mm, Plattenstärke max. 21 mm. Duschanschluss 1/2" Gewinde.

Schlauchanschluss 10 mm	630750	10	70,95
Anschluss für UNIQUICK Ø 12 mm	63084	10	73,49

Einhebelmischer

Abklappbares, gebogenes Auslaufrohr. Chromfarbig, Bohrung Ø 39 mm, Plattenstärke max. 21 mm.

Schlauchanschluss 10 mm	630710	10	68,99
-------------------------	--------	----	-------

Anschluss für UNIQUICK Ø 12 mm	63082	10	66,95
--------------------------------	-------	----	-------

Wasserhähne für kompakte Wasseranlagen

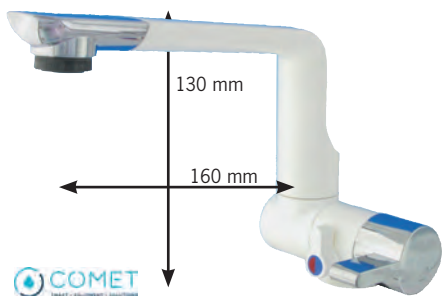

Einhebelmischer ARONA

Dreh- und schwenkbarer Automatikhahn mit Schalter (3 A). Wassermenge und Temperatur sind getrennt einstellbar. Druckfest bis 1,5 bar, daher nur für Tauchpumpen. Höhe geklappt 40 mm. Montage-Ø ca. 27 mm, Gewindelänge ca. 35 mm.

	Weiß/Chrom	60087	1	24,90
	Chrom	60088	1	30,99



Automatikhahn NOVO SUPER

Mit Automatikschalter 3 A. Auslauf dreh- und schwenkbar, sehr geringe Bauhöhe von 135 mm. Bohrung Ø 17 mm. Für Tauchpumpen.

	Chrom	630037	3	15,90
	Grau	63003	3	14,90
	Beige	630036	3	15,90
	Weiß	630038	3	14,90

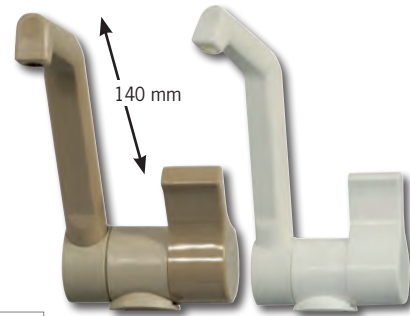

Automatikhahn UNIVERSAL

Dreh- und schwenkbarer Auslauf. Drehweg des Knopfs nur 90°. Druck max. 3 bar. Mit Automatikschalter (max. 3 A), Durchfluss regelbar. Montagebohrung Ø 22 mm.

	Beige	630016	3	29,69
	Weiß	630013	3	28,99
		630013L	15	



Automatikhahn LUXUS

dreh- und schwenkbares Auslaufrohr. Durchfluss regulierbar. Schalter max. 3 A. Druck 2 - 3 bar. Bohrung Ø 20 mm. Plattenstärke max. 12 mm.

	Grau	63002	5	28,99
	Braun	630020	3	29,15
	Silber matt	630021	3	31,49



Automatikmischer INN

Für Kalt- und Warmwasser mit schwenkbarem Auslaufrohr und großflächigem Strahlsieb. Max. 3 bar, Schalter max. 6 A. Für Plattenstärken bis 24 mm. Schlauchanschluss 10 mm. Montage-Ø 28 mm.

	Grau	63005	10	34,99
--	------	-------	----	-------



Automatikhahn

Wassermenge fein regulierbar. Heißwasserbeständig bis 80°C. Druckfest bis 2 bar. Schalter bis 8 A. Höhe 40 mm, Gewindelänge 20 mm. Schlauchtülle 8 - 10 mm. Montage-Ø 20 mm.

	Weiß	63012	5	12,99
--	------	-------	---	-------

Mischbatterie PELIKAN



① Einhebelmischer mit Dusche

Armatur mit Keramikkartusche und herausziehbarem Duschschauch mit Duschkopf JULIA. Mit Schalter max. 4 A. Druckfest bis 6 bar. Montagebohrung Ø 33 mm. Plattenstärke max. 30 mm. Chromfarbig. Schlauchanschluss 10 mm **63076** 10 **109,90**
Anschluss für UNIQUICK Ø 12 mm **630761** 10 **123,90**



② Untertischmischer

Geeignet für unsere Duschset, wie z.B. JULIA (61097). Druckfest bis 6 bar. Höhe 105 mm. Montagebohrung Ø 33 mm, Plattenstärke max. 30 mm. Chromfarbig. Schlauchanschluss 10 mm **63023** 10 **78,49**
Anschluss für UNIQUICK Ø 12 mm **630231** 10 **77,55**

MINIMAL 50 – Einhebelmischer

Schlichtes Design, maximaler Komfort. Bohrung Ø 36 mm. Gesamthöhe 182 mm. Höhe bis Auslauf 74 mm. Messing verchromt. Anschlussschlauch mit 3/8" Außen-gewinde.

63461 1 **75,90**



Anschlussadapter

Passenden Adapter für 12 mm Rohrsystem (= 2 x 65379) mitbestellen. **65379** 10 **6,99**



75,90

Comet, Can, Barwig – Hähne und Mischer

Einhebelmischer MODENA
 Moderne Kunststoffarmatur mit um 180° schwenkbarem Auslauf. Mit Keramikkartusche, druckwasserbeständig bis 3 bar. Inkl. Mikroschalter. Montagebohrung Ø 34 mm, Gewindelänge 40 mm. Anschluss mit Nylonflexschlauch 10/12 mm.

Chrom	630278	1	67,50
-------	--------	---	-------

Einhebelmischer
 Klapp- und schwenkbarer Auslauf. Bohrung Ø 36 mm. Messing verchromt. Mit 2 Metall-Gewebeanschlussschläuchen. 2 x Anschlussadapter bitte extra bestellen. **705081** 1 **126,80**

Kaltwasserhahn
 Stabiler Auslauf, klapp- & schwenkbar. Montagebohrung Ø 18 mm. Messing verchromt. Direktanschluss. Anschlussadapter bitte extra bestellen. **705080** 1 **59,90**

Anschlussadapter auf 10 mm Schlauch	2 Stk.	65025	5	5,80
Anschlussadapter auf 12 mm Rohr	1 Stk.	65080	1	7,75
Anschlussadapter auf 10 mm Schlauch	1 Stk.	61244	20	3,80
Anschlussadapter auf 12 mm Rohr	1 Stk.	65379	10	6,99

Ersatzteile für Armaturen

REICH Perlatoren

- ① Für Einhebelmischer der Serie TREND S **E4612** 1 **7,20**
- ② Für Einhebelmischer der Serie TREND E **E10377** 1 **19,75**
- ③ Für Einhebelmischer der Serie VECTOR **E8725** 1 **14,99**
- ④ Für Einhebelmischer CONTUR E / S **E8882** 1 **19,20**

REICH Kartuschen

- Für Einhebelmischer der Serie TREND E, CONTUR E, KAMA, PELIKAN, Ø 35,0 mm **E3571** 1 **18,40**
- ⑤ Für Einhebelmischer der Serie TWIST, Ø 28,0 mm, H 36,0 mm **63088** 1 **29,99**
- ⑥ Für Einhebelmischer der Serie CHARISMA. Ø 35,0 mm, H 27,5 mm **63087** 1 **15,15**
- ⑦ Für Einhebelmischer TREND A/C/S, CONTUR C/S, KERAMIK STYLE, TWIST, VECTOR, CASCADE, Ø 25,0 mm, H 24,5 mm **E2937** 1 **13,70**

REICH Mikroschalter
 Für Reich Serie TREND S **E5831** 1 **17,45**

COMET Kartusche
 Für Comet Serie ROMA, PARMA, SIENNA, CAPRI KOMPAKT, Ø 35,0 mm **E4816** 1 **8,50**

COMET Mikroschalter
 Für Comet Serie NOVO-SUPER, LONDON, PRESTIGE, Kabel 33 cm **E4779** 1 **5,99**
 Für Comet Serie ROMA, PARMA, SIENNA, CAPRI, FLORENZ, Kabel 40 cm **E6105** 1 **8,75**

Mischarmatur COMPAKT
 Kunststoff-Wasserhahn mit integriertem Schalter. Keramische Dichtscheiben. Druckfest bis 5 bar, Schaltautomatik bis 3 A. 30 cm Anschlussschläuche. Bohrung 34 mm, Gewindelänge 30 mm. Farbe: Grau.

Einhebelmischer COMPACT

grau	63085	5	41,59
chrom/grau	630851	5	41,59

Automatikhähne COMPACT
 Wassermenge fein regulierbar. Heißwasserbeständig. Druckfest bis 10 bar. Schalter bis 3 A, Auslauf dreh-/schwenkbar. Anschluss: Schlauchtülle 10 mm, 45° drehbar. Montage waagrecht, schräg oder senkrecht. Hellgrau.

① Mischbatterie, Bohrung Ø 34 mm	63008	10	33,70
② Automatikhahn, Bohrung Ø 20 mm	63007	3	15,95

Niederdruck Mischhahn
 Vormischer zur stufenlosen Einstellung der Wassertemperatur. Für den drucklosen Anschluss von Warmwasserbereitern an Dusch- oder Wasserarmaturen. Passend für alle Elgena Boiler. **67010** 1 **29,99**

Klappbarer Mischhahn aus Messing

Passend für Spülen mit Glasabdeckung, z.B. von Dometic oder Thetford.

Bohrung Ø 32 mm und Ø 38 mm möglich.
Höhe geklappt 39 mm. Messing verchromt.
Anschlusschlauch mit 3/8" Außengewinde.

63460 1 72,49



3/8" Gewinde

Anschlussadapter

Passenden Adapter für 12 mm Rohrsystem (= 2 x 65379) mitbestellen.

65379 10 6,99

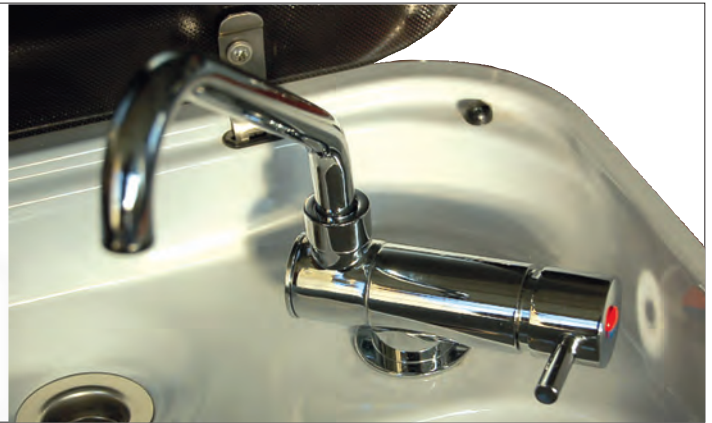
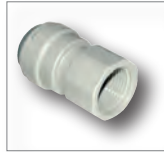

Wasserhahn mit herausziehbarer Dusche

mit 200 cm Nylonschlauch. Absperrdrücker am Duschkopf. Gesamthöhe 182 mm. Höhe bis

Auslauf 74 mm. Bohrung Ø 35 mm.
Mischhahn aus verchromten Messing.



Schlauch

63464 1 79,99

Messing Armaturen, besonders robust

Einhebelmischer für Bad und Küche

Druckfeste Einhebelmischer mit Keramikkartusche.
Bohrung Ø 35 mm. Messing verchromt.



Gewinde

langer Auslauf 185 mm 63462 1 78,90
kurzer Auslauf 140 mm 63463 1 78,90



78,90

78,90

Wasserhahnserie aus Messing

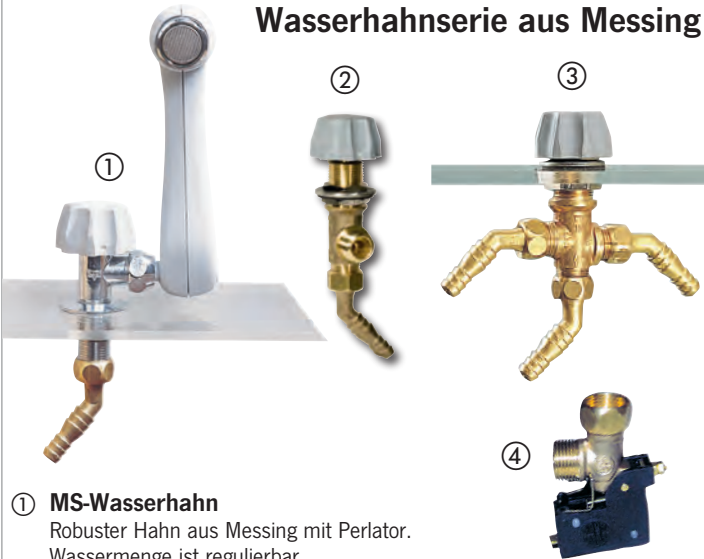

① MS-Wasserhahn

Robuster Hahn aus Messing mit Perlator.
Wassermenge ist regulierbar.

In Verbindung mit Automatikschalter (630120) auch für Tauchpumpe bzw. fremdgesteuerte, selbstansaugende Wasserpumpen. Druckfest. Montagebohrung Ø 17 mm, 10 mm Schlauch.
Grau 63011 3 53,20
Auslaufrohr für 63011 als Ersatzteil. Grau 63013 1 24,70

② MS-Absperrhahn Untertisch

Hahn ist mit Automatikschalter (630120) auch für Tauchpumpe geeignet. Montagebohrung Ø 17 mm.
Grau 63110 10 53,89

③ MS- Untertisch-Vormischer

für Schlauch 10 mm oder 3/8" Gewinde. Montage-Ø 21 mm. Grau
63030 10 52,30

④ MS-Automatik-Schalter

Der Schaltpunkt des Druckschalters ist einstellbar, damit kann der Schalter an den Pumpendruck angepasst werden.

630120 3 31,70



29,99

Außenduscher-Set

Ausziehbarer Duschkopf mit 200 cm Flexschlauch. Mit Absperrhahn am Duschkopf aus Messing zur wassersparenden Benutzung. Auch ohne Mischer mit kaltem Wasser zu betreiben. Gehäuse mit Deckel aus ABS. Druckfest. Montage-Ø 65 mm.
63458 1 29,99

Außenmischer

Mischventil aus Messing zur perfekten Wassertemperaturregulierung. Robustes Kunststoffgehäuse mit Deckel. Montage-Ø 65 mm.
63459 1 61,90

Dichtungssatz

für übliche Wasserarmaturen passend
63115 20 9,89



Duschen, Duschstangen, Duschschläuche

**NEW
2020**

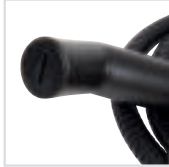
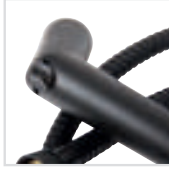

21,99

① Duschset mit Absperrhebel

150 cm langer Duschschlauch mit 1/2" Anschlussverschraubung. Inkl. Wandhalter

Weiss 63108 ¹⁰ 8,99

② Duschset mit Absperrschieber

150 Schlauch mit Metallummantelung. Anschlussverschraubung 1/2".

Schwarz Matt 63109 ¹⁰ 21,99

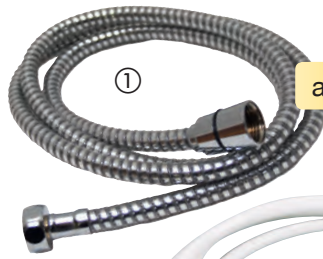

ab **15,49**

① Duschschlauch mit Metalleffekt

(Länge, Überwurfmutter x Konusmutter)

1,5 m, 1/2" x 1/2" 63133 ¹ 15,49

1,5 m, 3/8" x 1/2" 631333 ¹ 18,90

② Duschschlauch, weißer Kunststoff

(Länge, Überwurfmutter x Überwurfmutter)

1,5 m, 3/8" x 1/2" 63130 ¹ 11,99

1,5 m, 3/8" x 3/8" 63131 ¹ 11,99

2,0 m, 1/2" x 1/2" 63132 ¹ 12,40



3/8" 1/2" als Konusmutter



3/8" 1/2" als Konusmutter

③ Duschschlauch mit Metalloptik

(Länge, Überwurfmutter x Überwurfmutter)

1,6 m, 1/2" x 1/2" 66501 ¹ 12,90

2,5 m, 3/8" x 1/2" 66502 ¹ 14,90

④ Duschschlauch, weißes Gewebe

(Länge, Überwurfmutter x Überwurfmutter)

1,5 m, 3/8" x 1/2" 66503 ¹ 11,90

Wandhalter für Duschköpfe



① Wandhalter für Duett und Monomix Weiß 631153 ³ 9,99

② Wand- / Deckenhalter

für die Duschsets Trend und Julia Chrom 63138 ¹ 16,99

Duschköpfe



① Hebel dusche Shorty, Chrom 1/2" Gewinde 63154 ¹ 15,90

② Handbrause Duett, Chrom 1/2" Gewinde 63150 ¹ 22,50

③ Stellbrause Charisma, Chrom 1/2" Gew. 63151 ¹ 27,99

④ Brausekopf Novo, Chrom/Weiß 1/2" Gew. 63128 ¹ 13,70

⑤ Duschkopf Modern, Grau, 3/8" Gewinde 63107 ⁵ 19,99

⑥ Stellbrausekopf Weiß 1/2" Gew. 63465 ¹ 22,70

⑦ Kunststoff Stellbrause, Weiß, 1/2" Gewinde 63152 ¹ 12,90

Duschstangen



① Duschstange CARINO

passend für Duschköpfe mit Konus, L 65,0 cm. Chrom 631175 ¹⁰ 36,70

② Duschstange TREND

für die Duschsets Trend und Julia, L 61,0 cm. Chrom SA209 ¹ 61,49

③ Duschstange

mit Höhenverstellung & konischer Aufnahme für Duschköpfe, L 59,0 cm. 63466 ¹ 19,90

51,75



① Duschkomplettset 3-Strahl Duschkopf mit Stange 69 cm, Chrom, Ø Duschkopf 105 mm, Schlauch 150 cm / 1/2" 60136 ¹⁰ 51,75

② Brauseset Duschkopf mit Halter und Schlauch 150 cm 60135 ¹⁰ 25,75

③ Brausekopf JUWEL mit 1/2" Gewinde. Chrom 60131 ¹ 15,75

④ Brausekopf SPRINT mit 1/2" Gewinde. Chrom 60132 ¹ 12,49

⑤ Konushalter mit 1/2" Gewinde zum Einschrauben zwischen Hahn und Schlauch. Chrom 60133 ¹ 5,09

⑥ Konushalter zur Wandbefestigung, Chrom 60134 ¹ 7,15



Dusch-Komplettssets mit Schlauch und Tischrosette

① DUETT
ab **50,49**

② CARLETTA
ab **143,70**

③ MONOMIX
ab **47,75**

④ JULIA
63,15

⑤ TREND
64,49

⑥ MODERN
30,99

⑦ ELBE
34,75

Alle Duschsets herausziehbar

stabiler Metallschlauch

① Duschset DUETT
2-Wege-Hahn. Wassermenge regulierbar.
Schlauchanschluss 1/2". Schlauchlänge ca. 170 cm.
Mit Tischrosette Ø26 mm. **Weiß** 631083 ²⁵ 50,49
Chrom 631087 ¹ 51,99

② Duschromat CARLETTA
Handdusche mit integriertem Messingventil und Automatikschalter.
Brausekopf umstellbar (Brause/Strahl). 1,5 m Schlauch, beweglicher
Wandhalter, Tischrosette, Bohrung Ø26 mm.
Weiß 63067 ¹ 144,90
Grau 630671 ¹ 143,70
Anschlussstülpe 10 mm für Carletta 63068 ¹⁰ 9,99

③ Duschset MONOMIX
Mit 1,5 m Schlauch mit 1/2" Anschluss. Durchfluss regelbar.
Am Kopf umstellbar auf "Aus/Duschen/Strahl".
Mit Tischrosette Bohrung Ø26 mm. **Weiß** 631283 ¹ 47,75
Mattchrom 631287 ¹ 56,99

④ Duschset JULIA
Mit 1,5 m Metallschlauch 1/2" Anschluss. Brausekopf
ist leicht von Kalk zu reinigen und umstellbar von Strahl auf Duschen.
45° Tischrosette mit Montage-Ø 27 mm. **Chrom** 61097 ¹⁰ 63,15

⑤ Duschset TREND
Mit 1,5 m Metallschlauch mit Überwurfmutter als Anschluss.
Tischrosette 45°.
Mit 1/2" Überwurfmutter **Chrom** 63137 ¹ 64,49
Mit 3/8" Überwurfmutter **Chrom** 631371 ¹ 64,79

⑥ Duschset MODERN
Umstellbar (Brause / Strahl). Wassermenge regulierbar. Mit Wandhalter,
2 m Schlauch mit 3/8" Gew. und Rosette Ø26 mm.
Grau 63105 ¹⁰ 30,99
Weiß 631053 ⁵ 30,99

⑦ Duschset ELBE
Mit 1,5 m Schlauch. Wassermenge regulierbar.
Schlauchanschluss 3/8". Mit Tischrosette Ø28 mm.
Weiß 631003L ¹⁰ 34,75

Absperrhähne und Vormischer für Duschsets

27,99

Absperrhahn STYLE 2000
Duschanschluss 1/2" Gewinde. Mit Schalter.
Bohrung Ø 20 mm.
Untertischhahn mit Griff und Rosette Weiß
630133 ¹⁰ 27,99

Vormischer DONAU
Messing-Untertischhahn für Schlauchanschluss.
10 mm bzw. 3/8".
Max. 6 bar. Hitzebeständig bis ca. 80°C. Ideale Verbindung mit Duschköpfen, die direkt abstellbar sind. Bohrung Ø 16 mm.
Mischer ohne Drehknopf 63120 ¹⁰ 42,90
Drehknopf, Weiß 631213 ¹⁰ 5,50

Einhebelmischer TREND A
Auftisch-Mischer mit Schlauchanschluss 1/2".
Mit Schalter. Aufbauhöhe ca. 38 mm.
Mont.- Ø ca. 27 mm.
Schlauchanschluss 10 mm 63148 ¹ 35,59
Mont.- Ø ca. 32 mm. UNIQUICK Anschluss mit 90°
Anschluss für UNIQUICK 63126 ¹ 37,99

Absperrhahn und Mischer MODERN
Druck max. 5 bar. Schaltleistung 1,5 A,
für Plattenstärke bis 25 mm. Wassermenge
regelbar. Anschluss für Schlauch 10 mm bzw.
3/8" Gewinde. Bohrung Ø 20 mm
Absperrhahn mit Schalter, ohne Knopf
63015 ¹ 20,50
Vormischer ohne Schalter, ohne Knopf
63045 ⁵ 17,50
Drehknopf, Grau 63041 ⁵ 3,40

Einhebelmischer
Funktionen: Mischen/Aus. Konstante Temperatur
auch bei Veränderung der Durchfluss-menge.
Bis 5 bar. Mont.-Ø 20 mm. Schalter bis 1,5 A.
Mischer ohne Drehhebel und Rosette
63046 ⁵ 25,99
Drehhebel und Rosette, Grau 63047 ¹ 5,60
Drehhebel und Rosette, Weiß 630473 ¹ 5,60

Mischbatterie MONOMIX
Untertischarmatur mit Schalter.
Durch Drehen wird die Pumpe
eingeschaltet, erst kommt kaltes Wasser,
dann warmes Wasser.
In Endstellung erreicht man Maximaltemperatur.
Schalter max. 3 A,
Druck max. 2-3 bar.
Bohrung Ø20 mm.
Mischer ohne Griff und Rosette
63125 ³ 57,90
Griff und Rosette, Mattchrom
631267 ⁵ 9,99

Mobile Campingtoilette, Fiamma Bi Pot

ab 145,--



Dometic 970er Serie

- Weniger Pumpvorgänge dank einfacher Druckknopf-Bedienung
- Mehr Effizienz und Hygiene durch starke Druckspülung
- Bis zu 27 Spülungen mit einer Füllung (8,7 l Frischwassertank)
- Spritzfreies Entleeren durch Lüftungsöffnungen und langes, drehbares Abflussrohr
- Mehr Sicherheit durch Tankfüllstandanzeige

Hochwertiges ABS und mit glänzender Oberfläche, mit zahlreichen Komfort-Elementen wie starke 360° Druckspülung. Dadurch besonders hoher Reinigungseffekt. Die Pumpe komprimiert Luft im Frischwassertank. Bei Bedarf wird dann Wasser mit Hochdruck durch die Düsen gepresst. Farbe Weiß/Grau.

972 Gewicht: 5,4 kg, Frisch-/Abwassertank 8,7 l/9,8 l, Abmessungen (H/B/T) 317 x 333 x 387 mm
66260 ¹ **145,-**

976 Gewicht: 5,9 kg, Frisch-/Abwassertank 8,7 l/18,9 l, Abmessungen (H/B/T) 387 x 333 x 387 mm
662602 ¹ **155,-**



➔ **DOMETIC**



ab 85,20

Fiamma Bi Pot

Tragbare Toilette mit kratzfestem Behälter. Besonders stabil mit einfacher Bedienung. 100% Hygiene. Solide Handpumpe. Robuster Handgriff für bequemen Transport.

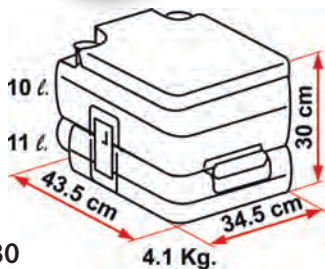

Bi Pot 30

H 300 x B 345 x T 435 mm.

Volumen Frischwasser: 10 Liter, Abwasser: 11 Liter
 Hellgrau **66021** ¹ **85,20**

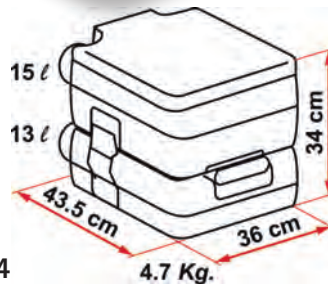

Bi Pot 34

H 340 x B 360 x T 435 mm.

Volumen Frischwasser: 15 Liter, Abwasser: 15 Liter
 Hellgrau **66019** ¹ **88,50**

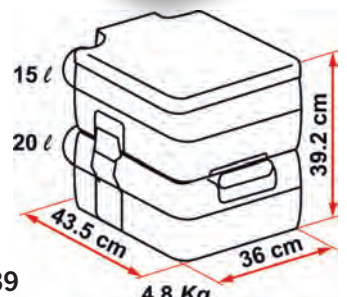

Bi Pot 39

H 392 x B 360 x T 435 mm.

Volumen Frischwasser: 15 Liter, Abwasser: 20 Liter
 Hellgrau **66020** ¹² **91,99**



Handpumpe



Verschluss



Tragegriff



Unterteil

Zubehör und Ersatzteile für Bi-Pot



Bidet für Bi-Pot Toilette
 passt auch für Thetford Cassette C2, C3, C4 und Porta Potti.
66026 ⁵ **12,30**

Schieberdichtung

für Fiamma Bi-Pot 39 und 1513 / 1520.
 o.Abb **66024** ¹ **4,49**



Porta Potti Bag

Tasche für PP Modelle 335, 345, 145
 PP Bag ...35/...45 **66052** ¹⁰ **19,95**
 Tasche für PP Modelle 165, 365, 565
 PP Bag ...65 **66040** ¹⁰ **19,95**

144,90



Porta Potti 335



Kolbenpumpe

Inkl. Bodenbefestigung

95,90



Porta Potti 345

109,90



Kolbenpumpe



Porta Potti 365

Porta Potti

- Maximaler Komfort, maximale Hygiene.
- Praktische Entlüftungstaste zur spritzfreien Fäkaltankentleerung
- Integrierter Auslaufstutzen mit Stopper erleichtert das Zusammenfügen beider Tanks.
- Hochwertiger Qualitätskunststoff.
- Widerstandsfähig und pflegeleicht.
- Integrierte WC-Deckelverriegelung.
- 3 Jahre Garantie und Service in ganz Europa.

Features Porta Potti 565



Spülwassertankanzeige



Kolbenpumpe



Schieberbetätigung



Optionale Bodenbefestigung **660075 33,90**



Integriertes Fach für WC-Papier



Fäkaltankanzeige

ab **185,90**



Porta Potti 565

64,90



Porta Potti 145



Balgenpumpe

79,90



Porta Potti 165

THETFORD							
	Porta Potti 145 Grau	Porta Potti 165 Grau	Porta Potti 335 Weiß	Porta Potti 345 Weiß	Porta Potti 365 Weiß	Porta Potti 565 Weiß	Porta Potti 565 Granit
Größe	Mittel	Groß	Klein	Mittel	Groß	Luxus Groß	Luxus Groß
Maße in mm (H x B x T)	330 x 383 x 427	414 x 383 x 427	315 x 342 x 382	330 x 383 x 427	414 x 383 x 427	458 x 388 x 450	458 x 388 x 450
Sitzhöhe	324 mm	408 mm	308 mm	324 mm	408 mm	443 mm	443 mm
Befestigungssystem	Nein	Option 660074	Ja, "Hold down Kit"	Nein	Option 660074	Option 660075	Option 660075
Spülsystem	Manuelle Balgenpumpe	Manuelle Balgenpumpe	Manuelle Kolbenpumpe	Manuelle Kolbenpumpe	Manuelle Kolbenpumpe	Manuelle Kolbenpumpe	Elektrische Pumpe
Füllstandsanzeige Fäkaltank	Nein	Nein	Ja	Ja	Ja	Ja	Ja
Kapazität des Fäkaltanks	12 Liter	21 Liter	10 Liter	12 Liter	21 Liter	21 Liter	21 Liter
Füllstandsanzeige Spülwasser	Nein	Nein	Nein	Nein	Nein	Ja	Ja
Kapazität des Spülwassertanks	15 Liter	15 Liter	10 Liter	15 Liter	15 Liter	15 Liter	15 Liter
Nettogewicht	3,6 kg	3,9 kg	3,3 kg	3,8 kg	4,0 kg	5,3 kg	5,5 kg
Art.-Nr.	660062	660052	660102	660122	660144	660175	660176
Preis	64,90	79,90	144,90	95,90	109,90	185,90	234,90



Kein Wasserverbrauch – keine chemischen Zusätze

Kompost-Toilette

- Trocken-Kompost-Toilette in kompakter Form
- Sichere Trennung von Feststoffen und Flüssigkeiten
- Feststoffbehälter mit Deckel und 7,5 Liter Volumen
- Flüssigkeitsbehälter mit Kappe und 8 Liter Volumen
- Top-Unit und Bottom-Unit können getrennt werden
- Obere und untere Einheit werden mit 3 Riegeln verbunden
- Das schlichte und cleane Design erleichtert die Reinigung
- Robuste Bauform - bis 200 kg belastbar.

Trenntoilette, bestehend aus Top-Unit und Bottom-Unit.
Maße (HxBxT) 44,0 x 34,5 x 51,5 cm. Gewicht 8,2 kg

660510 1 **399,-**

Toiletten Starter-Set: Beinhaltet 2 biologisch abbaubare WC-Rollen, 1 duftende Urinalmatte, 1 Feststoffbehälter (auch zum Lagern des Streus), Kaffeestreu, Schaufel und 2 kompostierbare Müllbeutel.

660511 1 **29,99**

Kaffeestreu, 250 g.

GP* 23,60 / 0

660512 1 **5,90**



Nature's Head® Trenntoilette mit Spider Handle

- Trocken-Trenntoilette mit Kompostierungsfunktion
- Urinflasche 8,3 l mit Schraubdeckel
- 12 V-Lüfter (vormontiert), 1,8 m Kabel, Sicherung für den Anschluss an eine Batterie
- 1,5 m Abluftschlauch, 38 mm, flexibel
- komfortables Standard-Drehgriffrad
- 2 Befestigungswinkel und Schraubmutter für Bodenbefestigung (Schrauben für Holzboden beiliegend)
- Sprühflasche für Essiglösung zur Reinigung der Trenntoilette
- 1 Kokosziegel zur sofortigen Inbetriebnahme

Nature's Head® Trenntoilette mit platzsparendem Spinnendrehrad. Die Toilette besitzt einen 12V Anschluss für den eingebauten Lüfter. Falls er am 220V Stromnetz betrieben werden soll, ist ein zusätzliches 12V Netzteil zu bestellen. Montageklammern, Sicherung, Sicherungshalter, Rührwerk, Drehgriff und ein 1,5m Entlüftungsschlauch sind in der Lieferung enthalten.

Nature's Head® Trenntoilette **660500** 1 **999,-**

Kokosfaserziegel Starterpack. 3 Stück **660502** 1 **5,95**

Flüssigkeitsbehälter als Ersatzteil **660501** 1 **39,50**

Kiemengitter – dient zur Abdeckung der Abluftöffnung von außen.

Bei seitlicher Rausführung der Abluft. **660503** 1 **4,95**



Mobile Eimertoilette

- Ideal für Camping, Caravanning und Garten
- Herausnehmbarer 7 l Eimer mit Tragegriff + Deckel
- Saubere Sache, einfach mit Torf oder Sägespänen abstreuen - dadurch kompostierbar
- Hygienischer Kunststoff, praktische Tragegriffe

Mobile Eimertoilette. Maß: L 50 x B 42 x H 38/78 cm. Farbe Grau.

66051 1 **39,90**



Mobile Faltoilette aus Karton

- Klein und leicht, platzsparend zu verstauen
- Bei Bedarf wieder flach auseinander zu falten
- Einfach Beutel mit saugfähigem Einleger einhängen

Faltoilette inkl. 12 Einhängebeutel. Maß: ca. L 27 x B 27 x H 47 cm.

66287 1 **44,90**

Einhängebeutel-Set (12 Stück mit saugfähiger Einlage).

66288 6 **17,90**



7,-

Schmale Toilettenbürste
mit Halter für alle Camping-toiletten. Inkl. Klebestreifen zur Befestigung.

66315 1 7,-

Beste Hygiene.
Der Klappdeckel schließt beim Einstellen der Bürste automatisch



9,50

Mini - WC - Garnitur mit Verschlussklappe
Zum Aufhängen. Bürstenstiel mit Reinigungspad.
Maße B 9 x H 26 x T 8,5 cm

92981 6 16,99



9,50

Toilettenbürste mit Halter
Maße: 8x23x7,5 cm

663210 1 9,50



Ø 10,5 cm
35 cm

8,20

Toilettenbürste
reinigt bis in den Tank ohne ihn zu zerkratzen.

Weiß 66321 15 8,20

NEW 2020



WC-Bürstenhalter mit Saugnapf
Perfekter Halt durch Drehmechanismus.
Maße: 9,3 x 12,2 x 44 cm

Weiß 66574 48 12,99



WC Öl
Schmiert Dichtungen, Ventile und die beweglichen Teile des WCs. Entfernt Salz-, Kalk- und andere Ablagerungen. Neutralisiert Gerüche.

0,1 Liter 61462 16 8,70
GP* 8,70 / 100 ml



Orangen Intensiv Reiniger
Umweltschonend. Entfernt Regenstreifen, hartnäckige Verschmutzungen und Fett.

0,5 Liter 66397 6 12,20
GP* 24,40 / 1 Liter



Allzweck Reiniger Salmiak
Kraftvolles Reiniger-Konzentrat mit Salmiak. Entfernt Schmutz, Fett- und Ölrückstände auf allen Oberflächen, drinnen und draußen.

1 Liter 66398 6 12,20
GP* 12,20 / 1 Liter



Feuchtes WC-Papier
Easy Flush Toiletten Tücher. Schnell löslich. Mit Panthenol - extra sanft und sensitiv, ph-hautneutral, parfümfrei und 100% biologisch abbaubar. Ideale Ergänzung zu trockenem Papier.

44 Stk. 66399 6 3,50



15,30

Pury Blue
Sanitärflüssigkeit für Camping-WCs und Fäkalientanks. Hilft Fäkalien und Toilettenpapier zu zersetzen. Verhindert unangenehme Geruchsbildung. Hält Tanks sauber.

2 Liter 61419 6 15,30
GP* 7,65 / 1 Liter

Gefahr/Achtung



Achtung

Pury Green
Nach ökologischen Gesichtspunkten hergestellte Sanitärflüssigkeit für Camping-WCs und Fäkalientanks. Gegen Geruchsbildung, zersetzungsfördernd.

2 Liter 61420 6 15,30
GP* 7,65 / 1 Liter

Achtung



Pury Rinse
Reinigt mit Zitronensäure den Spülwassertanks der Toilette. Mit Lavendelöl für frischen Geruch. Entfernt Wasserstein, Kalk und andere Ablagerungen.

2 Liter 61418 6 14,30
GP* 7,15 / 1 Liter



Achtung

Pury Grey
Hält Grau- und Abwassertanks sauber und verhindert Fäulnisgeruch. Formaldehydfrei. Kläranlagengeeignet.

2 Liter 61421 1 14,30
GP* 7,15 / 1 Liter

Achtung



Achtung

Bigsan Kristalle
Biologisch abbaubar. Zersetzt Fäkalien, verhindert Geruchsbildung und löst Verkrustungen und Urinstein sowie Kalkablagerung. Biozidfrei. 1000 g reichen (20°C; ca.20 l Tank) für mind. 30 Anwendungen.

350 g 61570 12 9,30
GP* 0,03/1 kg

1000 g 615701 12 17,90
GP* 17,901 kg



Achtung

Bigsan Kristalle Nachfüllpack
Praktischer Nachfüllbeutel für 61570. Verhindern Geruchsbildung und lösen Verkrustungen im WC-Tank. 1000 g reichen (20°C; ca.20 l Tank) für mind. 30 Anwendungen.

1000 g 61571 12 16,90



Achtung

Sanitär Quanten
Verhindern unangenehme Gerüche und zersetzen Fäkalien in mobilen Toiletten. Ökologisch wertvoll, enthält kein Wasser, daher ergiebiger als Sanitärflüssigkeit. 20 Beutel á 25 g = 500 g Dose

61572 12 15,90
GP*0,64/1 kg



Achtung

ToiSan
Biologisch leicht abbaubar. Verleiht frischen Duft, verflüssigt Fäkalien, löst Kalkablagerungen und Urinstein im Toiletten Tank. Verhindert Geruchsbildung im Abwassertank. Dosierung ca. 50 ml pro 20 l Tank. In praktischer Dosierflasche.

1 Liter 61573 12 10,90

Toilettenchemie Dometic und Yachticon

Solbio Sanitärzusatz



Auch für Grauwassertanks

- 4 in 1 Sanitärflüssigkeit
- 100 % biologisch
- 100 % pflanzlich
- Vollständig & schnell abbaubar
- Natürliche ätherische Öle
- Keine Farbstoffe
- frischer Geruch

Als Reinigungsmittel oder zur Auffrischung des Fäkalien-, Spülwasser- und Abwassertanks.

1,6 Liter 66396 ⁸ 23,90
GP* 23,90 / 1 Liter

6 ROLLEN á 300 BLATT



WC-Papier

FIAMMA Soft

2-lagiges Toilettenpapier für tragbare und feste Toiletten Schnellauflösend, keine Verstopfungen.

6 Rollen 66339 ¹⁰ 4,60

Fäkaltankreiniger

MultiSan Toiletten Clean

Entfernt auch hartnäckige Rückstände in Fäkalientanks. Desinfiziert und beseitigt schlechte Gerüche. Besonders empfohlen bei chemiefreier WC-Nutzung, z.B mit SOG-System. Dosierung: 100 g / 40l.

250 g Pulver 66360 ⁶ 16,65
GP* 66,60 / 1 kg



MultiSan Flush+ WC-Spray

Toilettenspray gegen Ablagerungen und Urinstein in allen Kunststoff- und Porzellan-Toiletten.

500 ml 66324 ⁶ 10,45
GP* 27,20 / 1 Liter

DOMETIC



①



②



Achtung



Gefahr/Achtung

- Verpackt in selbstauffösender Folie
- Nur 1 Tab pro Tankfüllung
- Verwendbar für alle mobilen Toiletten

Dometic Care Sanitärzusätze

① **GreenCare Tabs**

Besonders umweltfreundlicher Zusatz für den Fäkalientank. Zersetzt Fäkalien und verhindert unangenehme Gerüche.

16 Tabs 663484 ¹² 17,50
(Vertrieb in D)

② **PowerCare Tabs**

Hochwirksamer Zusatz für den Fäkalientank. Zersetzt Fäkalien, verhindert unangenehme Gerüche und erleichtert die Entsorgung. Wintertauglich.

16 Tabs 66348 ¹² 15,50
(Vertrieb in D)



Happy Bowl WC-Einlage

Zum Einlegen in die WC-Schüssel. Verhindert Rückstände und erleichtert die Reinigung. Leicht zersetzbar.

50 Stück 96062 ¹² 9,95



Toilettensitz-Papierabdeckung

10 Stück 66389 ¹ 1,60



WC-Papiersitze

Für ein sicheres Hygienegefühl

10 Stück 96060 ²⁵ 1,40
25 Stück 96061 ²⁵ 1,95

DOMETIC

6,95



Gefahr/Achtung



QualityCare WC-Reiniger

- Schnelle Fleckenentfernung
 - Gut haftende, cremige Konsistenz
 - In WC-Schüssel verteilen, einwirken lassen und abbürsten
- Hochwirksames Reinigungsmittel für die Toilettenschüssel. Für Porzellan, Keramik, Kunststoff und Fiberglas.

0,473 l 66346 ¹² 6,95
GP* 14,69/1 Liter

GP* = Grundpreis pro angegebener Einheit



SANITÄR ZUSÄTZE

FÜR SPÜLWASSER UND ABWASSER

4 Years
JUBEL-PREIS
ab **14,19**

- ① **Camp4 All-Green**  Achtung
2 Liter Flasche. Nach ökologischen Gesichtspunkten hergestellte Sanitärflüssigkeit für Camping-WCs und Fäkalientanks. Gegen Geruchsbildung, zersetzungsfördernd
Für Vertrieb in Europa (D, F, I, ES)
62085 6 GP* 7,09 / 1 Liter **14,19**
620850 Palette mit 240 Stück

- ② **Camp4 All-Blue**  Gefahr/Achtung
2 Liter Flasche. Sanitärflüssigkeit für Campingtoiletten und Fäkalientanks. Zersetzt Fäkalien und Toilettenpapier, verhindert unangenehme Geruchsbildung und hält die Tanks sauber.
Für Vertrieb in Europa (D, F, I, ES) **14,19**
62083 6 GP* 7,09 / 1 Liter
620830 Palette mit 240 Stück
Für Vertrieb in Skandinavien (DK, FIN, N, S)
62082 6 GP* 7,09 / 1 Liter **14,19**

- ③ **Camp4 All-Rinse**
2 Liter Flasche. Reinigt Spülwassertanks in mobilen Toiletten und sorgt für frischen Geruch. Entfernt Wasserstein, Kalk und andere Ablagerungen. Enthält Pflegemittel für Schieber und Gummidichtungen.
Für Vertrieb in Europa (D, F, I, ES) **12,15**
62081 6 GP* 6,08 / 1 Liter
Für Vertrieb in Skandinavien (DK, FIN, N, S)
62080 6 GP* 6,08 / 1 Liter **12,15**

- ④ **Camp4 All-Tabs**  Achtung
Sanitärtabletten, 15 Stück Sanitärkonzentrat in optimaler Dosierung für alle WC-Systeme. Verhindert die Bildung unerwünschter Gerüche und sorgt für angenehmen Duft. 1 Tablette in den Abwassertank geben, ist ausreichend für 10-15 Liter Tankkapazität.
62086 16 **14,80**
620860 Palette mit 384 Einheiten

- ⑤ **Camp4 Toilettenpapier**
Schnell löslich, nicht parfümiert. 2-lagig. 4 Rollen à 250 Blatt.
66334 1 **2,89**
663341 Palette mit 480 Stück



- ⑥ **All-Clean**  Gefahr
• 2 Liter Sanitärkonzentrat
• 2 in 1 Lösung: geeignet für Spülwasser- und Fäkalientank
• Vertrieb in Europa inkl. Skandinavien
• Ohne Biozide

Speziell entwickelt für mobile Toiletten. Fördert die Zersetzung von Fäkalien und WC-Papier. Verhindert Ablagerungen. Reduziert Gas- und Bakterienbildung. Mit angenehmen Duft. Dosierung: Fäkalientank: 100 ml/10 l Tankvolumen Spülwassertank: 50 ml/10 l Spülwasser.
61094 1 GP* 8,12 / 1 Liter **16,25**

- ⑦ **Camp4 Sachets**  Achtung
20 Stück. Schnell löslich. Ein Beutel pro 20 l Tankvolumen. Hochwirksame Pulverbeutel für den Fäkalientank. (D, GB, F, I, ES)
66359 12 **14,90**



NEW
2020

4 Years
REIMO
EXPERTEN
TIPP

THETFORD WC-Pflege und Reinigung



NEW 2020



Grey Water Fresh Concentrated
Zusatz für Grau / Abwassertanks. Reduziert die Bildung von Ablagerungen im Tank. Verhindert unangenehme Gerüche aus den Abflüssen.

780 ml **663171** 6 **11,50**
GP* 14,38 / 1 Liter



WC-Reiniger



Toilet Bowl Cleaner
Reinigt das Innere der Toilette gründlich und ist sicher in der Anwendung auf Kunststoff- oder Keramik-Materialien. Seine Entkalkungseigenschaft entfernt leicht Schmutz- und Kalkablagerungen.

750 ml **66332** 9 **8,80**
GP* 11,73 / 1 Liter



Badreiniger

Leistungsstarkes Reinigungsmittel für die tägliche Pflege. Der Thetford-Badreiniger eignet sich zur gründlichen und einfachen Reinigung sämtlicher Kunststoffoberflächen einschließlich der Toilette.

500 ml **61426** 9 **6,40**
GP* 12,80 / 1 Liter



5,75



Pflegespray

Pflegemittel für Dichtungen. Ein Gleitmittel zur regelmäßigen Pflege, Konservierung und Schmierung von Dichtungen, Schlössern, Scharnieren, Markisenlaufschienen, Fahrrädern usw.

200 ml **61425** 12 **5,75**
GP* 28,75 / 1 Liter

NEW 2020



Tragetasche für Toilettenkassette und weitere Aufbewahrungsmöglichkeiten

Tragetasche nicht nur für das diskrete Handling der Toilettenkassetten auf dem Campingplatz und für die Aufbewahrung der Zweitkassetten. Aufgrund Ihrer neuen nahezu wasserdichten Ausführung kann die Tasche auch für nasse Gegenstände, wie z.B. Handtücher oder Kinderspielzeug genutzt werden. Die Tasche ist leicht auswaschbar.

Passend für **C 200 + C 250** ca. 35x25x45 cm **66291** 1 **39,-**

NEW 2020

Wasserfüllklappe für Cassettoiletten C262 CWE und C224 CW

- In 6 Rahmen-Farben lieferbar
- Mit Schloss
- Ausschnittsmaß: 349 x 296 mm
- Außenmaß: 385 x 335 mm
- Für Wandstärken von 23 - 39 mm

Cremeweiß	E2095	1	28,50
Weiß	E7333	1	28,50
Reinweiß RAL 9010	E7337	1	28,50
Fiat Bianco	E7338	1	28,50
Lichtgrau RAL 7035	E7336	1	28,50
Dunkelgrau	E7334	1	28,50



Service-Tür 3 zur Entnahme der Fäkalcassette

THETFORD

Hochkant und Quermontierbar



- Serviceklappe mit Türrahmen für Füllung
- Verriegelung durch 1 x Druckknopf und 1 Schlossdrücker inkl. ZADI Schließzylinder
- In 4 Rahmen-Farben lieferbar
- Ausschnittsmaß: 349 x 296 mm
- Außenmaß: 385 x 335 mm
- Für Wandstärken von 23 - 39 mm

Schwarz	661511	1	79,90
Weiß	661501	1	79,90
Lichtgrau	661510	1	79,90

Magnetknopf für Service-Tür 3



Gummiertes Austauschknopf

- Für Busse, Kastenwagen und alle Fahrzeuge mit Stahlblech-Außenhaut
- Hält die Klappe sicher geöffnet, ohne zusätzliche Klappenhalter
- Ersetzt den Druckknopf
- Gummiert gegen Kratzer im Lack

Schwarz **67119** 1 **10,50**

Weitere Klappen auf Seite 526

WC-Zusätze für den Fäkaltank

Aqua Kem Blue Sachets

In Wasser auflösbare Dosierbeutel in wiederverschließbarer Packung. Geruchsneutral und einfach in der Handhabung. Reduziert Geruchs- und Gasbildung und verflüssigt Feststoffe zur einfachen Entsorgung.

① 15 Sachets in der Dose
660031* 6 17,90

Aqua Kem Blue Concentrated

Zweieinhalbfach konzentrierte Sanitärflüssigkeit. Mehr Leistung pro Tropfen, leicht und platzsparend im Vergleich zum unkonzentrierten Produkt.

② Aqua Kem Blue Konzentrat
780 ml 663079* 12 16,50
GP* 21,15 / 1 Liter

③ Lavender Konzentrat (Lavendelduft)
780 ml 663909* 12 16,50
GP* 21,15 / 1 Liter



Aqua Kem Blue

Zusatz für Casettentoiletten. Gegen Ablagerungen, Gas-/Geruchsbildung Zersetzungsfördernd, leichte Entleerung der Toilette.

④ Aqua Kem Blue
2 Liter 66307* 6 16,50
GP* 8,25 / 1 Liter
30 Liter 66308* 1 197,-
GP* 6,57 / 1 Liter

16,50

Achtung



Thetford Aqua Soft WC-Papier

3-lagiges schnellauflösendes Toilettenpapier. Verhindert Verstopfungen. Sehr weich in der Anwendung, geringer Verbrauch. **4 Rollen à 225 Blatt**

663100 15 3,95
Palette mit 270 Stück 663101

Aqua Kem Green Sachets

Geruchsneutral und wiederverschließbare Packung. Wasserlösliche Dosierbeutel, reduzieren Geruchs- und Gasbildung und verflüssigen Feststoffe zur einfachen Entsorgung.

① 15 Sachets in der Dose
66391* 6 17,90

Aqua Kem Green Concentrated

Konzentrierte Sanitärflüssigkeit. Praktische sehr wirksame, zweifach konzentrierte Flüssigkeit für Casetten- und Campingtoiletten.

② Aqua Kem Green Konzentrat
780 ml 66355* 12 15,50
GP* 15,50 / 1 Liter



15,50

Gefahr

Zusatz für das Spülwasser

Aqua Rinse Plus

Zusatz für den Spülwassertank. Reinigt Becken und Schieber bei jedem Spülvorgang. Wasser bleibt algenfrei. Mit frischem Lavendelduft.

① 1,5 Liter 66008* 6 13,90
GP* 9,27 / 1 Liter

Aqua Rinse Concentrated

Konzentrierte Flüssigkeit. Praktische sehr wirksame, zweifach konzentrierte Flüssigkeit für Casetten- und Campingtoiletten. Mit Lavendelduft.

② 780 ml 66029* 12 13,90
GP* 17,82 / 1 Liter

Aqua Rinse Spray

Ideal für Toiletten mit zentraler Spülwasserversorgung. Spart Wasser. Reicht für ca. 550 Sprühstöße.

③ 500 ml 66028* 9 6,20
GP* 12,40 / 1 Liter



13,90

Achtung

Achtung

Achtung

GP* = Grundpreis pro angegebener Einheit

* Diese Thetford-Artikel werden von REIMO nicht in die Schweiz exportiert.

Cassettentoiletten C 402 / 403 und Fresh-up Sets

Cassettentoilette C 402 / C 403

THETFORD



Fahrbarer
Fäkaltank
19,3 Liter



473 mm
Sitzhöhe

- Topmodell unter den Cassettentoiletten
- Fäkaltank auf Rollen und mit Klappgriff zum Ziehen
- Leichte Reinigung, da Mechanismus im Fäkaltank herausnehmbar
- LED-Füllstandsanzeige für Fäkaltank und Frischwasser (nicht alle Modelle)
- 19,3 Liter Fäkaltankvolumen
- Elektrische Spülung
- Bedienungsöffnung links oder rechts (in Sitzposition)
- In pflegeleichtem weißen Kunststoff
- Geringes Gewicht (8,5 - 10,3 kg, je nach Ausführung)
- Service in ganz Europa
- Passende Servicetüren finden Sie auf Seite 788



Technische Daten:

	C 402 X	C 403 L
Spülung	Elektrische Pumpe	Elektrisch
Volumen Fäkaltank	19,3 l	19,3 l
Volumen Spülwasser	15,0 l	—
Füllstangeanzeige Fäkaltank	Elektrisch, einstufig	Elektrisch, dreistufig
Außenentlüftung	Option (66146)	Standard
Fäkaltank mit Rädern	ja	ja
Montagerichtung Tür 3	Hochkant	Hochkant

Cassette C 402 X

Mit eigenem Frischwassertank 15 Liter. Gewicht: 8,8 kg.

Bedienungsöffnung links (LH)

671101 1 735,-

Bedienungsöffnung rechts (RH)

671111 1 735,-

Cassette C 403 L

Frischwasseranschluss an den Bordtank. Gewicht: 8,1 kg.

Inkl. Fäkaltankentlüftung.

Bedienungsöffnung links (LH)

671121 1 735,-

Bedienungsöffnung rechts (RH)

671131 1 735,-

WC-Aufbereitung für gebrauchte Fahrzeuge

Fresh-up Sets für Thetford-Toiletten

Mit den Fresh-up Sets werden gebrauchte Cassettentoilette so gut wie neu und man erhält einen zusätzlichen Fäkaltank für längere Reisen.

Mit WC-Deckel, WC-Brille und Tank.



Für C400 / C500

Verwendbar für LH und RH

C400 661702 1 154,-

C500 Standard 661712 1 180,-

C500 Hobby/Fendt 661713 1 180,-

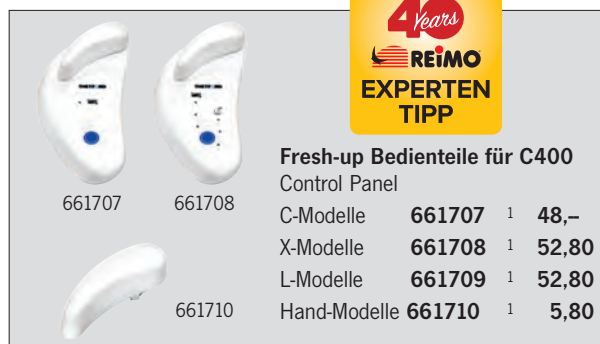

40 Years
REIMO
EXPERTEN
TIPP

Fresh-up Bedienteile für C400

Control Panel

661707

661708

C-Modelle 661707 1 48,-

X-Modelle 661708 1 52,80

L-Modelle 661709 1 52,80

Hand-Modelle 661710 1 5,80



Für C250 / C260

Fäkaltank mit Rädern,
WC-Deckel, WC-Brille

661703 1 154,-



Für C220

Fäkaltank mit Rädern,
WC-Deckel, WC-Brille

661711 1 180,-



Für C200

Fäkaltank mit Rädern,
WC-Deckel, WC-Brille

661706 1 180,-



Für C2 / C3 / C4

Fäkaltank mit Rädern, WC-Deckel,
WC-Brille

links (LH) 661704 1 180,-

rechts (RH) 661705 1 180,-

Cassettentoiletten C 500 und Einbautoiletten

Cassettentoilette C 502 X / C 503 L



- Topmodell unter den Cassettentoiletten
- Fäkaltank auf Rollen und mit Klappgriff zum Ziehen
- Leichte Reinigung, da Mechanismus im Fäkaltank herausnehmbar
- Dreistufige Füllstandsanzeige für Fäkaltank und Frischwasser (nicht alle Modelle)
- Größtes Fäkaltankvolumen von 19,7 Liter
- Elektrische Spülung
- Bedienungsöffnung links oder rechts (in Sitzposition)
- In pflegeleichtem weißen Kunststoff
- Niedriges Gewicht von 9,5 kg bzw. 9,6 kg
- Service in ganz Europa
- Montage der Servicetür im Hochformat

Die passende Service-Tür finden Sie auf Seite 788



Neues Bedienelement



Fäkaltank
19,7 Liter



ab 740,--

Cassette C 502 X

Mit eigenem Frischwassertank 16,5 Liter. Gewicht: 9,5 kg.

Bedienungsöffnung links (LH) 67114 1 740,--

Bedienungsöffnung rechts (RH) 67115 1 750,--

Cassette C 503 L

Frischwasseranschluss an den Bordtank. Gewicht: 9,6 kg.

Inkl. Fäkaltankentlüftung.

Bedienungsöffnung links (LH) 67116 1 780,--

Bedienungsöffnung rechts (RH) 67117 1 780,--

Technische Daten:

	C 502 X	C 503 L
Spülung	Elektrische Pumpe	Elektrisch
Volumen Fäkaltank	19,7 l	19,7 l
Volumen Spülwasser	15,0 l	—
Füllstanganzeige Fäkaltank	elektrisch, dreistufig	elektrisch, dreistufig
Füllstanganzeige Spülwassertank	Dreistufig	—
Fäkaltank mit Rädern	ja	ja
Montagerichtung Tür 3	Hochkant	Hochkant

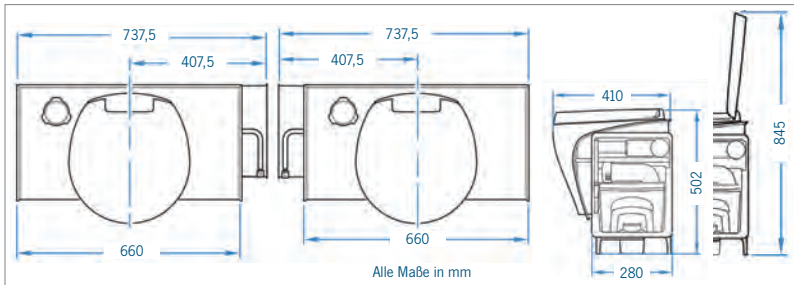

Einbautoiletten für festeingebaute Fäkaltanks

Die Einbau-Spülwassertoiletten werden vom bordeigenen Tank mit Spülwasser versorgt. Die Fäkalien werden in einen Fäkalientank geleitet, der unter dem Fahrzeug eingebaut wird. Bequeme Bedienung durch Fußpedal. Rundumspülung für Komfort wie zu Hause. Modernes Design und glatte Oberfläche. Einfache Installation und leichte Handhabung.

Aqua Magic Bravura Low (niedrige Ausführung)

Maße HxBxT: 35,7 x 41,5 x 51,3 cm,

Gewicht: 6,8 kg 66136 1 359,--

Aqua Magic Bravura High (hohe Ausführung)

Maße: HxBxT: 45,4 x 41,5 x 51,3 cm,

Gewicht: 7,3 kg 66137 1 399,--



Bravura Low



Bravura High

Installationsmaterial



Montageflansch mit Außengewinde 88 mm
66215 1 15,70



Montageflansch mit Innengewinde 83 mm
66217 1 15,70



Drehbare Toiletten C 262 / C 263 / C 220

THETFORD
Loving leisure

ab **611,--**



Rückseitiger Montagesockel

Optional mit
Keramik-
WC-Becken

Abb. zeigt C 263 CS

Die **C 262/C 263** Cassettentoilette ist die ultimative Lösung für die Sanitäranlage im Wohnwagen oder Wohnmobil.

- WC-Becken mit oder ohne Keramikeinsatz
- Schwenkbares WC-Becken (180°).
- Optimaler Sitzkomfort: Breite und Tiefe des Beckens wurden durch Verbrauchertests angepasst und bieten maximalen Komfort.
- 17,5 l rollbarer Fäkalientank mit herausziehbarem Handgriff.
- Füllstandsanzeige für den Fäkalientank.
- Schwenkbarer Auslaufstutzen.
- Montage der Service-Tür im Querformat.
- Service in ganz Europa.

Die passenden
Service-Türen und
Wassereinfüll-Klappen
finden Sie auf Seite 788

Cassettentoilette C 262 CWE mit eigenem 8 l Spülwassertank. Mit rückseitigem Montagesockel, Höhe 750 mm. Inkl. Fäkalientank 17,5 l. Wassereinfüll-Klappe erforderlich.

mit WC-Becken aus Kunststoff **67108** 1 **719,-**
mit WC-Becken aus Keramik **67109** 1 **909,-**

Cassettentoilette C 263 CS mit Anschluss über Bordtank. Mit rückseitigem Montagesockel, Höhe 750 mm. Inkl. Fäkalientank 17,5 l.

mit WC-Becken aus Kunststoff **67106** 1 **655,-**
mit WC-Becken aus Keramik **67107** 1 **849,-**

Cassettentoilette C 263 CSL mit Anschluss über Bordtank. Mit rückseitigem Montagesockel, Höhe 540 mm. Inkl. Fäkalientank 17,5 l.

mit WC-Becken aus Kunststoff **67120** 1 **611,-**
mit WC-Becken aus Keramik **67121** 1 **849,-**

Cassettentoilette C 263 S mit Anschluss über Bordtank. Ohne rückseitigem Montagesockel. Inkl. Fäkalientank 17,5 l.

mit WC-Becken aus Kunststoff **67104** 1 **625,-**
mit WC-Becken aus Keramik **67105** 1 **799,-**

Draufsicht C262 CWE / C263 CS+CSL

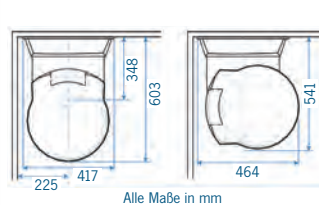

Alle Maße in mm

Seitenansicht C262 CWE / C263 CS

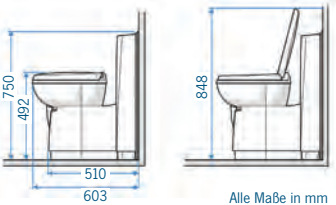

Alle Maße in mm

Seitenansicht C263 S

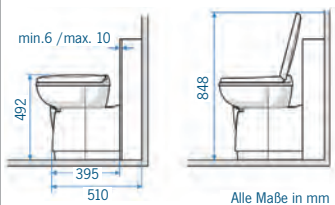

Alle Maße in mm

Maße & Gewichte

Sitzhöhe (Kunststoffbecken): 467 mm
Sitzhöhe (Keramikbecken): 479 mm
Gewichte: 8,1 kg (C262 CWE Kunststoff)
17,2 kg (C262 CWE Keramik)
8,0 kg (C263 CS Kunststoff)
17,1 kg (C263 CS Keramik)
7,7 kg (C263 CSL Kunststoff)
16,8 kg (C263 CSL Keramik)
7,1 kg (C263 S Kunststoff)
16,2 kg (C263 S Keramik)



Drehbare Cassettentoilette C 220

- Drehbares WC in 3 verschiedenen Versionen
- Anzeige, wenn Fäkalientank voll ist
- Hochwertiger Kunststoff
- Service-Tür bitte extra bestellen (Seite 788)



Typ	C 223 S	C 223 CS	C 224 CW
Maße	495 x 365 x 580 mm	534 x 394 x 580 mm	727 x 394 x 580 mm
Sitzhöhe	492 mm	492 mm	492 mm
Spülwasserzufuhr	über Bordtank	über Bordtank	eigener Tank
Spülung	Elektrisch	Elektrisch	Handpumpe
Volumen Spülwassertank	—	—	9 l
Volumen Fäkalientank	18 l	18 l	18 l
Gewicht	6,8 kg	7,2 kg	8,0 kg
Montagerichtung Tür 3	Hoch- oder Querformat	Hoch- oder Querformat	Hoch- oder Querformat
Artikelnr.	67101	67102	67103
Preis	585,-	609,-	635,-

Spülknopf bei C 223 CS



Fäkalientankanzeige



Handpumpe bei C 224 CW



Die passende
Service-Tür und
Wassereinfüllklappe
finden Sie
auf Seite 788

Dometic Saneo® Comfort – Drehbare Cassettentoilette

- WC-Becken aus Keramik
- Patentierter Doppelverschlusschieber.
- Impulsspülung mit Stopp-Funktion.
- mit eigenem 7 l Spülwassertank und rollbarem Fäkalitank 16,0 l
- Toilettendeckel und -brille automatisch absenkbar (AutoClosing).
- Spritzschutz beim Öffnen des Schiebers.
- Bedieneinheit als Touch Control Display.
- Außenserviceklappe ist optional erhältlich, siehe Katalogseite 526

Für das Wohlbefinden unserer Kunden geben wir alles: Einige Komfortdetails der neuen Saneo® Keramiktoilette haben Patentreife erlangt! Der Doppelverschlusschieber zum Beispiel, der bei entnommener Kassette für maximale Sicherheit sorgt. Oder die Impulsspülung, bei der das Wasser zunächst gestaut und dann mit Druck in die Schüssel geleitet wird. Die Saneo® hat einen komfortablen Sitz sowie eine Absenkautomatik bei Toilettenbrille und -deckel. Sie lässt sich in beide Richtungen um 90° drehen, ist sehr einfach zu reinigen und wiegt gerade mal 12,5 kg (ohne Spülwassertank).

Amessungen (B x H x T): 370 x 597 x 681 mm.

66266 1 979,-



Dometic CT 4000 - Das edle Leicht-Keramik-WC

- Toilettenschüssel mit kratzfestem Keramik-Inlay
- Sitzfläche ist in bis max. 90° in beide Richtungen verstellbar
- Schwenkbarer Auslaufstutzen für leichte Entsorgung
- Füllstandsanzeige und passive Entlüftung
- Austausch gegen bestehende Toiletten problemlos möglich
- Außenserviceklappe optional erhältlich, siehe Katalogseite 526.

Die Toilettenserie CT 4000 überzeugt durch hochwertiges Porzellan und Komfort. Die kratzfesteste Toilettenschüssel lässt sich leicht reinigen, das Keramik-Inlay wurde aus Gewichtsgründen in ein Kunststoffgehäuse montiert. Mit herausnehmbaren 19 l Fäkalientank mit transportfreundlichen Rollen und CTW 4110 Spülwassertank 7 l, Gewicht: 12,0 kg, Fäkalitank 19 l, nur geeignet für Wandstärke 20-50 mm, da obenliegender, externer Einfüllstutzen.

WC-Aufbereitung für gebrauchte Fahrzeuge

662621 1 805,-

CTS 4110 Spülwasser über Bordtank, stabilem 2-Stangen-Teleskopgriff. Maße (BxHxT): 382 x 672 x 530 mm.

Gewicht: 12,0 kg, Fäkalitank 19 l, 662631 1 775,-

Ersatzkassette (o.Abb) für Serien CT3000 und CT4000. 66264 1 265,-



Renew Kit

Macht Ihre Toilette wie NEU Bestehend aus: WC-Sitz und Deckel, Spülringabdeckung, Fäkalientank und PowerCare Tabs Sanitärzusatz. Für Serien CT3000 und CT4000.

66265 1 189,-



Kratzfestes Keramik-Inlay



15 % mehr Spüleistung



Platzsparender Sitz



Verstellbare Sitzposition



SOG WC Entlüftungssysteme



Technik ersetzt Chemie

SOG® WC - Entlüftung - Keine Chemie - Kein Geruch

Mit einem speziellem Absauglüfter 12 V / 0,84 W.
Dieser saugt die unangenehmen Gerüche ab und leitet sie durch einen Aktivkohlefilter ins Freie. Lieferung mit sämtlichem Zubehör und Einbauanleitung.

Wählbar zwischen Wand-,
Dach- oder Boden-
entlüftung

Bausatz SOG® II (Bodenentlüftung)

keine Veränderung an den Außenwänden!!!

Die komplett neutralisierten Gase werden über den Boden abgeführt.
Maße Filter: Ø 11 cm, Höhe 9 cm, Gesamthöhe mit Lüfter: 16 cm



Bausatz SOG® (Wand- (Tür-) oder Dachentlüftung)

Bis 3 m Schlauchlänge möglich

Die Gase werden durch die Serviceklappe oder das Dach abgeführt.
Einsatz von Chemie ist überflüssig.

SOG® + SOG® II Typ 3000A - für alle Dometic CT 3000 + CT 4000



	Türvariante Weiß	Türvariante Hellgrau	Türvariante Dunkelgrau	Boden- variante	Dach- variante	Anschluss für Zweitcassette
Art.Nr.	66236 2	662371 2	66237 2	662346 2	66238 2	66235 2
Preis	165,-	159,90	165,-	170,-	165,-	15,50



SOG® + SOG® II Typ 320S - für alle Dometic SANE0



	Türvariante Weiß	Türvariante Hellgrau	Türvariante Dunkelgrau	Boden- variante	Dach- variante	Anschluss für Zweitcassette
Art.Nr.	662352 2	662353 2	662354 2	662350 2	662355 2	662234 2
Preis	165,-	165,-	165,-	170,-	165,-	15,50



SOG® + SOG® II Typ B - für Thetford C 200



	Türvariante Weiß	Türvariante Hellgrau	Türvariante Dunkelgrau	Boden- variante	Dach- variante	Anschluss für Zweitcassette
Art.Nr.	66222 2	E1839 1	662221 2	662341 2	66226 1	66223 2
Preis	165,-	165,-	165,-	170,-	159,90	15,50



SOG® + SOG® II Typ H - für Thetford C 220



	Türvariante Weiß	Türvariante Hellgrau	Türvariante Dunkelgrau	Boden- variante	Dach- variante	Anschluss für Zweitcassette
Art.Nr.	662356 2	662357 2	662358 2	662349 2	662359 2	662233 2
Preis	165,-	165,-	165,-	170,-	165,-	15,50



SOG® + SOG® II Typ F - für Thetford C 250 / C 260



	Türvariante Weiß	Türvariante Hellgrau	Türvariante Dunkelgrau	Boden- variante	Dach- variante	Anschluss für Zweitcassette
Art.Nr.	66218 2	662182 2	662181 2	662345 2	66219 2	662231 2
Preis	165,-	165,-	165,-	170,-	165,-	15,50



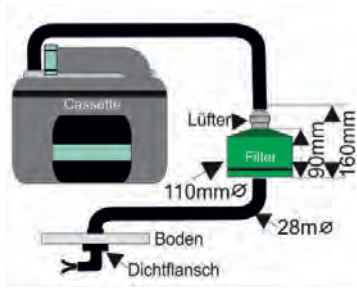

1 x pro Jahr wechseln

Ersatzkohlefilter SOG

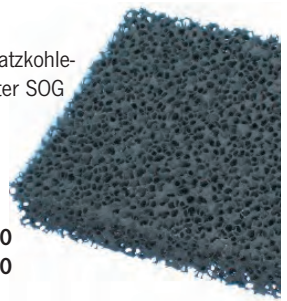

SOG Kohlefilter

Optimale Filtertechnik gewährleistet hervorragende Neutralisierung der abgeführten Gerüche.

Ersatzpatrone SOG II	662347	2	29,90
Ersatzkohlefilter SOG	66225	2	11,90

SOG® + SOG® II Typ D - für alle Thetford C 400



	Türvariante Weiß	Türvariante Hellgrau	Türvariante Dunkelgrau	Bodenvariante	Anschluss für Zweitcassette
Art.Nr.	66227 2	662272 1	662271 1	662344 2	662351 2
Preis	165,-	165,-	165,-	170,-	4,90



SOG® + SOG® II Typ G - für alle Thetford C 500



	Türvariante Weiß	Bodenvariante	Anschluss für Zweitcassette
Art.Nr.	66210 2	662348 2	662232 2
Preis	165,-	170,-	14,90



Das Überdruckventil an der Kassette wird ausgetauscht.



SOG® + SOG® II Typ A - für Thetford C2/C3/C4



	Türvariante Weiß	Bodenvariante	Anschluss für Zweitcassette
Art.Nr.	66220 2	66234 2	66221 2
Preis	165,-	170,-	15,50

SOG® II Typ C - für Thetford Porta Potti & Dometic 970



	Bodenvariante
Art.Nr.	662342 2
Preis	170,-

Für portable Toiletten



SOG Ersatzlüfter
als Ersatzteil.

für Wand/Tür	66239	1	94,90
für Boden	662392	1	94,90
für Dach/Festtank	662391	1	94,90



Ersatzschlauch

① Typ B+G und A+C bis 2009	E997	1	12,70
② Typ D,F+3000A und A+C ab 2009	E4603	1	7,50



SOG® Ersatzgehäuse

Außengehäuse in			
Weiß	E4200	1	27,90
Hellgrau	E5656	1	28,90
Dunkelgrau	E5657	1	28,90



Verschlüsse

③ für Typ A, B, C, G und H	E982	1	9,90
④ für Typ A ab '09, F, 320S & 3000A	E8877	1	7,90

Entlüftungssysteme Thetford

Für Cassetten-Toilette C-402

Verhindert die Entstehung unangenehmer Gerüche im Reisemobil oder Caravan. Entlüftung erfolgt durch den Boden. Besteht aus Schlauch und Dichtung. (o. Abb.).

66146	10	7,90
-------	----	------

Für Cassetten-Toilette C-200

Einfach das bestehende Ventil durch das der Entlüftung austauschen und den Schlauch nach außen verlegen.

66147	10	42,50
-------	----	-------



Nachrüstventilator

für C-250 und C-260

Der automatische Ventilator leitet alle Gerüche aus dem Fäkalientank automatisch und geruchlos durch einen Filter nach außen.

Für Cassetten-Toilette C-250

66017	1	159,-
-------	---	-------

Für Cassetten-Toilette C-260

66018	1	154,90
-------	---	--------



Thetford Ersatzteile für Cassettoiletten

C 250



C 260



Ersatzkohlefilter

Für Thetford WC-Entlüftungssysteme

für C 250	66001	1	18,90
für C 260	66002	1	18,90





WC-Sitzerhöhung für C2/C3/C4 und C200

Thetford hat eine Toilettensitzerhöhung entwickelt, um das Hinsetzen und Aufstehen bei den Cassettoiletten C200 und C2/C3/C4 zu erleichtern. Diese Toilettensitzerhöhung ist ein Zubehör, das die Sitzhöhe um rund 7 cm erhöht.

für C2/C3/C4	66054	10	59,95
für C 200	66055	10	59,95

Ersatzteile Cassetten-Toiletten C2, C3, C4 und C200

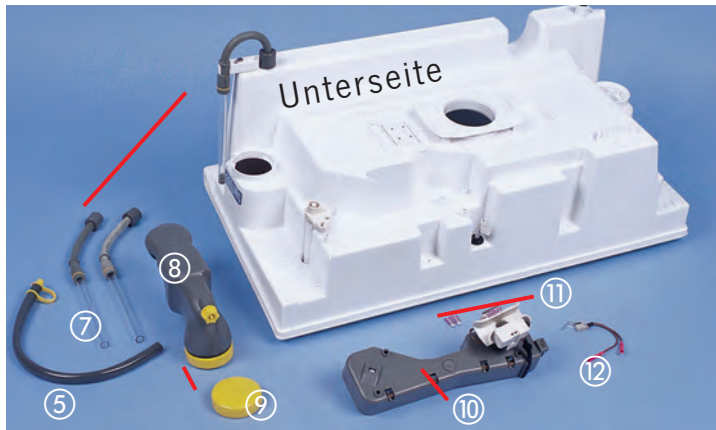

Cassette	① Toilettendeckel inkl. WC-Sitz	③ Füllstands-anzeige	④ Spülpumpe	⑤ Spül-schlauch	⑥ Spülkopf	⑦ Entleerungsrohr		⑧ Wasserein-füllstutzen	⑨ Schraub-kappe f. ⑧	⑩ Absperrblock	⑪ Sicherung 3 A	⑫ Mikro-schalter	⑬ Magnet-ventil			
C2	66195	66155	66163	-	66197	66192	re 66171	li 66165	-	66164	66180	66157	-	66184	66166	-
C3	66195	66155	-	-	-	66192	-	-	-	-	66157	-	66184	66166	-	-
C4	66195	66155	-	66158	-	66192	-	66186	66164	66180	-	66159	-	-	-	-
C200CS	-	-	-	-	-	-	-	-	-	-	-	-	66184	-	66191	-
C200CW	-	-	66163	-	-	-	-	-	-	-	-	-	66184	-	-	-
Preis	57,95	19,70	49,90	15,10	16,70	17,20	25,20	25,20	11,10	30,70	5,70	53,50	26,90	4,90	19,40	54,60

Für Cassette C2/C3

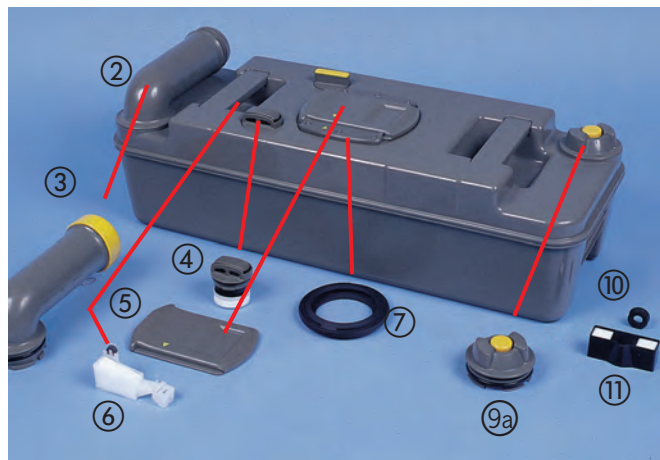

Für Cassette C200 CS / C200 CW

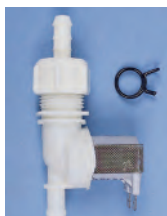

	② Entleerungs-stutzen	③ Schraubkappe mit Dosier-einheit	④ Automatisches Entlüftungs-ventil ab Bj. 6/93 Normale Entl. Außenentlüft.	⑤ Schieber-abdeckplatte	⑥ Schwimmer f. Füllstandsanzeige	⑦ Schieber-dichtung bis Bj. 2000	⑦ Schieber-dichtung ab Bj. 2000	⑨a Belüftungs-knopf komplett	⑨b Belüftungs-knopf	⑩ Dichtung	⑪ Schwimmer unter ⑩	
C2/C3/C4	66187	66174	66185	-	66177	66178	66160	66188	661891	66189	66198	66183
Preis	13,70	10,40	18,20	-	10,30	7,50	16,90	16,70	17,70	5,85	6,40	6,90
C200	66187	66174	66185	E804	66177	66179	66188	66188	-	66189	-	-
Preis	13,70	10,40	18,20	17,80	10,30	7,50	16,70	16,70	-	5,85	-	-

① FäkalTank für C200 komplett als Ersatz- oder Zweittank für WC ohne Außenentlüftung 66173 5 219,-
für WC mit Außenentlüftung 66172 5 212,80

Thetford Ersatzteile für Porta Pottis und Fäkal tanks

Ersatzteile Porta Potti (PP) bis 2011 & Porta Potti ab 2011 (PP*)



① Toilettendeckel und -sitz

Für PP 145/165/345/365 bis 2011, grau

Für PP 465E, weiß	66077	33,99
Für PP 465E, granit	66078	33,99
Für PP* 335, weiß	66079	33,99
Für PP* 145/165/345/365, grau	E7283	35,60
Für PP* 145/165/345/365, weiß	E7282	35,60
Für PP* 565/Excellence, weiß	7279	33,99
Für PP* 565/Excellence, granit	E7287	35,60
Für PP* 565/Excellence, granit	E7260	35,60

② Spülpumpe, manuell

Für PP 145/165/335/345/365 bis 2011 und PP* 145/165, grau	66088	15,10
Für PP* 345/365, weiß	E7275	42,60
Für PP* 565/Excellence manuell, weiß	E7257	42,60

③ Elektrische Pumpe

Für PP 465E, weiß	66033	77,50
Für PP 465E, granit	66034	77,50
Für PP* 565/Excellence, grau	E5464	143,50

④ Schraubkappe für Frischwassertank

Für PP 145/165/335/345/365, weiß	66050	6,60
Für PP 465E, weiß	66031	6,60
Für PP 465E, granit	66032	6,60
Für PP* 145/165/335/345/365, weiß	E7284	6,60
Für PP* 145/165/335/345/365, grau	E7289	6,70
Für PP* 565/Excellence, weiß	E7283	35,60

⑤ Belüftungsknopf

Für PP 145/165/335/345/365/465E	66035	6,80
Für PP* 145/165/335/345/365/565/Excellence	E7268	6,80

⑥ Schieberdichtung

Für alle Porta Potti (alle Baujahre) 66080 12,30

⑦ Entleerungsstutzen

Für PP 145/165 bis 2011	66060	17,20
Für PP 335/345/365 bis 2011	66086	17,20
Für PP 465E	66041	20,10
Für PP* 145/165/335/345/365, grau	E7290	17,20
Für PP* 565/Excellence, grau	E7269	17,70

⑧ Überdruckventil

Für alle Porta Potti (alle Baujahre) 66081 5,50

⑨ Schraubkappe für Abwassertank

Für alle Porta Potti, außer 565/Excellence, gelb	66174	10,40
weiß	66175	10,40
grau	E5214	10,50
Für PP* 565/Excellence	E7267	10,80

* Artikel mit dem Stern passend für Porta Potti ab Modell 2011 inkl. der Modelle Porta Potti Qube.

Pumpen-umrüstungs-

Austausch-Kolbenpumpe für Porta Potti bis 2011. Original Ersatzteil inkl. Montageanleitung.



PP 335, weiß	E4481	1	42,60
PP 345, 365, weiß	E1627	1	42,60
PP 345, 365, beige	E4480	1	42,60

Bodenbefestigungen



Kit Porta Potti 335 und 365

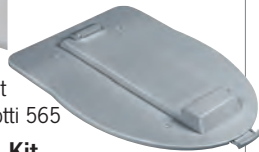

Kit Porta Potti 565

Hold Down Kit

Befestigungselemente zur sicheren Unterbringung von Porta Potti Toiletten.

Für PP 335 ab 2011	660073	1	19,90
Für PP 365 ab 2011	660074	1	19,90
Für PP 335 bis 2011	660072	1	19,99
Für PP 565	660075	1	33,90

Ersatzteile C 500

Schieberdichtung	66188	5	16,70
Fäkal tank Links	E4202	1	211,-
Fäkal tank Rechts	E4201	1	211,-

Ersatzteile für C 250 / C 260



⑫ Fäkal tank für C 250 / C 260

komplett als Ersatz- oder Zweit tank 66130 1 207,-

⑬ Kappe für Entleerungsstutzen, grau E5214 5 10,50

⑭ Betätigungsknopf für Schieberdeckel 66194 1 8,20

⑮ Schieberdichtung C 250 / C 260 66188 5 16,70

⑯ Entlüftungsknopf 66189 5 5,85

⑰ Schieberabdeckplatte E2728 1 5,-

Runder Deckel auf Abwasserschieber (o.Abb.) E2440 1 5,90

⑱ Radsatz, pro Paar E2846 1 32,80

⑲ Ersatzkohlefilter für C 250 66001 1 18,90

⑲ Ersatzkohlefilter für C 260 66002 1 18,90

WC-Sitz und Deckel für C 260 (o.Abb.) E5217 1 115,-

Mehr Ersatzteile finden Sie online!

Ersatzteile für C 400

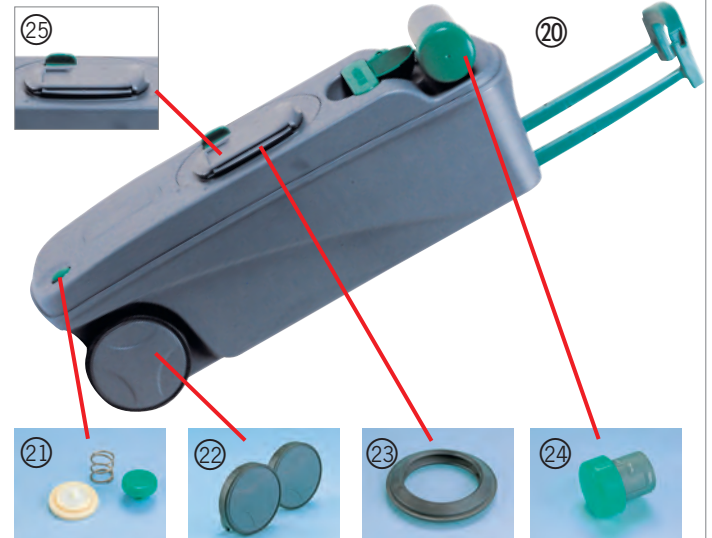

⑳ Fäkal tank für C 400 komplett als Ersatz- oder Zweit tank

Links 66162 1 209,95

Rechts 661621 1 209,95

⑳ Entlüftungsventil für C 400 66167 5 6,20

㉑ Radsatz mit Halter für C 400 66168 5 10,30

㉒ Schieberdichtung für C 400 66188 5 16,70

㉓ Kappe f. Entleerungsstutzen für C 400 E4650 5 10,50

㉔ Schieberabdeckplatte E4326 1 10,30

Runder Deckel auf Abwasserschieber (o.Abb.) E2440 1 5,90

Farben der Ersatzteile können vom Originalteil abweichen !!!

Zerhacker-Pumpen und Fernentleerung

Anschlussystem für Toiletten anstelle des Fäkaltanks – mit Zerhacker-Pumpe

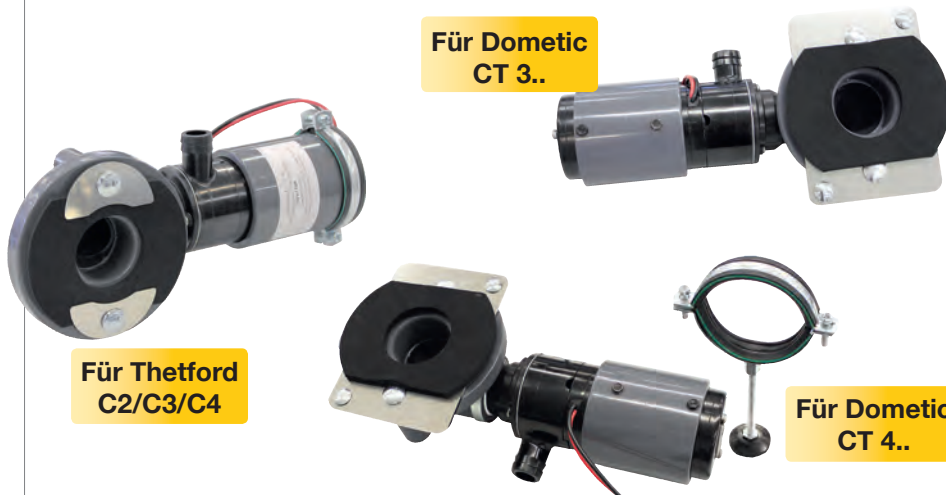

- Zerhackerpumpen zum Einbau in vorhandene Cassetten-Toiletten
- Ansteuerung über mitgelieferten Schalter
- Jederzeit wieder demontierbar

Zum Umbau von Cassetten-Toiletten in Zerhacker-Toiletten. Die Montage erfolgt anstelle der Cassette direkt unter der Schieberöffnung. Für Schlauchdurchmesser 25 mm. Jederzeit wieder demontierbar.

für Thetford C2/C3/C4	66251	1	699,-
für Thetford C 200	66252	1	699,-
für Thetford C 250	66253	1	699,-
für Thetford C 400	66254	1	699,-
für Thetford C 500	66256	1	699,-
für Dometic CT 3..	66268	1	709,-
für Dometic CT 4..	66269	1	709,-

Direkter Kanal-Anschluss für Cassetten-Toiletten

- Kein Entleeren des Tanks mehr
- Keine Chemie mehr notwendig

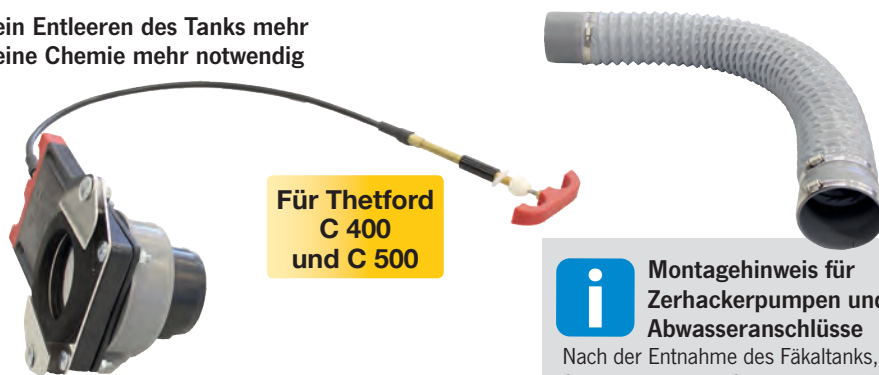

Flexibler Anschlusschlauch zum Verbinden von Toilette mit Kanal-Anschluss-Schieber und dem Abflussrohr des öffentliche Abwassernetzes. Größe HT 100 (Ø ca. 110 mm). Länge 80 cm. Ideal für enge Stellen, an denen festes Rohr verlegt werden kann.

Flexschlauch HT-100	66290	1	85,50
---------------------	-------	---	-------

Direkter Anschluss der Toilette an das öffentliche Kanalsystem. Für Anschluss an HT-Rohr 100 (Ø ca. 110 mm) mit festem Rohr oder Flexschlauch HT-100. Jederzeit wieder demontierbar.

für Thetford C400	66243	1	274,50
für Thetford C500	66244	1	299,-

Montagehinweis für Zerhackerpumpen und Abwasseranschlüsse

Nach der Entnahme des Fäkaltanks, wird der Stromkreis mit der Spülpumpe der Toilette unterbrochen. Um diesen wieder herzustellen, ist es wichtig, eine mitgelieferte Kunststoffbrücke (Abb.1), vor den Pumpenschalter im Gehäuse (Abb.2), zu klemmen. Diese Abbildung zeigt den Einbau eines Abwasseranschlusses. Für den Einbau der Zerhackerpumpen müssen gleiche Maßnahmen getroffen werden!

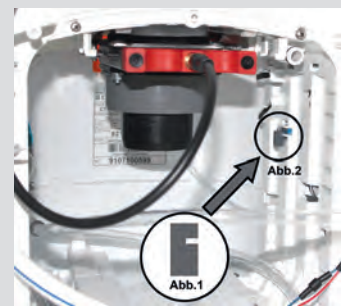

Information zur Trinkwasserverordnung

Die „Verordnung über die Qualität von Wasser für den menschlichen Gebrauch (Trinkwasserverordnung, TrinkwV 2001)“ umfasst im Wesentlichen die folgenden Punkte:

- Beschaffenheit des Trinkwassers,
- Aufbereitung des Wassers,
- Pflichten der Wasserversorger
- Überwachung des Trinkwassers

Besonders beim Camping ist es wichtig ein Auge auf eine gesundheitsfreundliche Trinkwasserversorgung zu werfen. Zwei potentielle Gefahrenquellen zeigen sich hier, denn nicht nur das Wasser auf dem Campingplatz, sondern auch das Wasser aus Ihrem Wassertank kann zu gesundheitlichen Problemen führen.

In der Richtlinie 98/83/EG – Qualität von Wasser für den menschlichen Gebrauch ist vereinbart, dass die EU-Länder Trinkwasser regelmäßig kontrollieren müssen. Im Falle eines Falles ist es Länderpflicht sicherzustellen, dass das Wasser keine schädigen Stoffe, Parasiten oder Mikroorganismen in einer Konzentration enthält, die gesundheitsgefährlich werden könnte.

All diese Richtlinien helfen Ihnen im Ernstfall allerdings wenig. Denn für Ihren Wassertank sind Sie selbst verantwortlich.

Hier einige Tipps zur Vorsorge:

Überprüfen Sie beim Füllen des Wassertanks immer kurz die Wasserqualität.

- Lassen Sie das Wasser laufen bis die Temperatur gleichmäßig ist
 - Machen Sie die eine Geruchsprobe und Sichtprobe
- Entspricht das Wasser Ihren Anforderungen, d.h. ist das Wasser kalt, klar und geruchslos können Sie es, am besten mit dem eigenen Schlauch oder der (Frischwasser) Gießkanne in den Wassertank einfüllen.

Materialien

In der TrinkwV2001 sind im §17 die Anforderungen an Anlagen für die Gewinnung, Aufbereitung oder Verteilung von Trinkwasser beschrieben. Die original verbauten Teile der verschiedenen Aufbauehersteller entsprechen alle dieser Verordnung, der größte Teil der im Katalog angebotenen Ersatz- und Ausbauteile ebenfalls. Grundsätzlich gilt: Alle im Zubehör-Profi angebotenen Artikel für Wasser sind bei richtiger Pflege und Wartung als unbedenklich zu betrachten!

Wasserentkeimung

Um die Schläuche und den Wassertank zu desinfizieren und keimfrei zu halten bieten sich verschiedene Möglichkeiten an:

- Tropfen, Pulver oder Tabletten zur Dosierung bei jeder Tankbefüllung.
- Dauerhafte Präparate, wie Schwämme, die das ganze Jahr im Tank verbleiben.

Die meisten Mittel greifen auf Silber zur Wasserdesinfizierung zurück. Sie fragen sich, ist das wirklich gesund? Hier ein paar Gründe um auf Silbernetz, -tropfen, -tabletten oder ähnliches zurückzugreifen.

- Ein durchschnittlicher Verzehr von 20-80 Mikrogramm ist unbedenklich
- Im Boden, Meer- und Flusswasser ist Silber sowieso von Natur aus enthalten
- Silber stoppt oder verlangsamt die Vermehrung von Pilzen und Bakterien
- Silber ist giftig für viele Mikroorganismen
- Verschiedenen Lebensmittelfarben und -konservierungsmitteln enthalten Silber

Zusätzlich können Sie noch einen Filter, zum Beispiel mit Aktivkohle benutzen. Diese filtern unter anderem wirksam Silber und Schwermetalle aus dem Trinkwasser.

Unser Tipp:

Die Desinfektionsprodukte sind getestet und harmonisieren mit den angebotenen Schläuchen, Dichtungen, Tanks und Pumpen. Bitte greifen Sie zur Sicherheit Ihrer Wasseranlage nicht auf Hausmittelchen und DIY Tipps zurück!

(Quelle CWI)

Ver-/Entsorgungsstationen und Wandhaken

Dock-Stop Ver- und Entsorgungsstationen

- Edelstahlgehäuse mit schlanker Bauform
- Saubere Entleerung der Fäkalien-Kassette
- Bauseitige Trennung von Versorgung und Entleerung

Dock-Stop Station Plus

Ver- und Entsorgungssäule mit 4 Steckdosen, 2 Wasserhähne, Stützen Ø 70 mm mit Spülung zur Entleerung eines Fäkalitanks und Grauwasserausguss. LED-Beleuchtung und Heizung für Winterbetrieb.

Maße: H134 x B40 x T20/40 cm **69000** **3699,-**

Dock-Stop Station Easy

Ver- und Entsorgungssäule mit Wasserhähnen, Fäkalientankentleerungs-Stützen Ø 70 mm mit Spülung. Mit LED-Beleuchtung.

Maße: H134 x B40 x T20/40 cm **69001** **2969,-**

Für Campingplatz-/Stellplatz-Betreiber:

Bei Abnahme von 10 Säulen kann die Ausstattung der Säule nach Kundenwunsch variiert werden. Gerne erstellen wir Ihnen ein Angebot.



Wandhaken

mit ausklappbaren Haken

Maße: 7,5 x 7,5 x 1,5 cm

Chrom **533381** ¹ **7,95**
533381L

Silber matt **53363** ¹ **7,95**
53363L



Wandhaken

Maße: 5,3 x 5,3 x 1,3 cm

Chrom **601290** ¹ **7,90**
601290L

Silber matt **60129** ¹ **6,99**
60129L

Schwarz **53590** ¹ **5,90**
53590L

Weitere Haken auf Seite 694



Garderoben-Haken

Style

Chrom hochglanz

Maß: 107,5 x 64,5 x 38,5 cm

53349 ¹ **8,99**



Garderoben-Haken

Chrom hochglanz

Maß: 5 x 5 x 4,5 cm

53354 ¹ **9,99**

① Handtuchstange

Breite 30 cm

66580 ¹ **18,99**

② Doppel-Rundhaken

Maße: ca. 8 x 9 cm

66581 ¹ **12,99**

③ Einfachhaken

Maße: ca. 8 x 4,3 cm

66582 ¹ **7,99**

④ Becherhalter

mit Glas Ø 6,5 x H 6,5 cm.

66583 ¹ **19,99**

⑤ Seifenablage

mit Glasschale Ø 11 cm.

66584 ¹ **19,99**

⑥ Hakenleiste

mit 4 Haken.

Breite ca. 27 cm.

66585 ¹ **27,99**

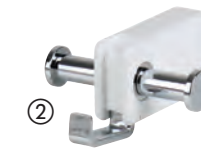

18,99

19,99

19,99

Verdeckte
Verschraub-
montage



Doppel-Kleiderhaken

Metall verchromt

53340 ¹ **13,90**



Klapp-Haken

aus Kunststoff und Zamak, silberfarbig matt.

Maße: 7 x 2,5 cm

53356 ¹ **12,40**



Wandhaken Kunststoff

Hewi, 40 mm, hellgrau

53328 ³ **7,40**



Wandhaken groß

Praktischer Helfer zum Aufhängen

von Handtüchern und Bademantel.

2er-Set. Mit Befestigungsplatten.

91582 ² **5,45**



Hakenleiste

für Badezimmer oder Küche.

6 Haken (L 40 cm, Ø 12 mm).

2 Befestigungsplatten liegen bei.

91580 ² **10,95**



Kleiderhaken

Metall verchromt

533401 ¹ **3,50**



Doppelhaken

Metall. Maße

65 x 70 mm, chrom

53333 ¹⁰⁰ **3,49**



Einzelhaken

Metall silberfarbig

53342 ¹ **1,65**



Handtuchhalter klein

Lichtgrau, 2er-Set. Mit Befestigungs-

grundplatte.

91590 ⁶ **5,49**



Wandhaken klein

2er-Set. Mit Befestigungsgrundplatte

für einfache Montage.

91585 ² **5,50**