

Innenausbau



X-Trem® Stretch Carpet Filz

Easy-Trim, leicht zu verlegen



- In England die beliebteste Art für die Fahrzeugverkleidung
- 4 Wege / superdehnbar (4-Way Superstretch)
- Durch die besondere Dehnungsfähigkeit sind auch Rundungen wie Radkästen kein Problem
- Perfekt für Selbermacher
- In 5 verschiedenen Farben
- Für alle Flächen geeignet (Holz, Kunststoff, Metall und auch auf Isolierungen)
- Den Fahrzeug-Innenraum dämmen (Akustik) und verschönern
- Stärke ca. 4,6 mm
- Gewicht ca. 390 gr/qm.
- Material: 100% Polyester



Farbe	Rolle B 2 x L 30 m			Zuschnitt B 2 x L 5 m		
Beige	50089	¹ 559,-	GP* 9,32/qm	500890	¹ 139,-	GP* 13,90/qm
Silbergrau	50083	¹ 559,-	GP* 9,32/qm	500830	¹ 139,-	GP* 13,90/qm
Dunkelgrau	50084	¹ 559,-	GP* 9,32/qm	500840	¹ 139,-	GP* 13,90/qm
Schiefer	50085	¹ 559,-	GP* 9,32/qm	500850	¹ 139,-	GP* 13,90/qm
Anthrazit	50088	¹ 559,-	GP* 9,32/qm	500880	¹ 139,-	GP* 13,90/qm

Schalldämmung.....	678	Möbelbau-Komponenten.....	693 – 694
Isolationsmatten.....	679	Lüftungsgitter.....	695
Möbelbauplatten.....	680 – 681	Schubladen- und Schwerlast-Auszüge.....	696 – 697
Möbeldekorfolien.....	682	Rolladen-Türen, Apotheker-Auszug.....	698
Kantenschutz, Umleimer.....	683	Huhtische.....	699 – 701
Innenverkleidung.....	684 – 685	Tischfüße.....	702 – 703
Innenverkleidungsplatten / Bodenplatten.....	686	Tischgleitschienen / Schwenktischgestelle.....	704
Möbelgriffe / Push Locks.....	687 – 689	Polsterstoffe.....	705
Bügelgriffe, Verschlüsse, Klappendämpfer.....	690	Schaumstoffe / Polsterzubehör.....	706 – 707
Möbelbau-Scharniere.....	691 – 692	Gardinenzubehör.....	708 – 709

Schalldämmung für Profis – für Ruhe im Fahrzeug



CARBEST
INNOVATIONS FOR MOBILE LIFE



In kleinen Streifen einsetzen um Vibration zu reduzieren



X-Trem® Noise-Regulator selbstklebende Schallisolierung

- Geruchsneutral
- Alu-Butyl, 2 mm stark, alubeschichtet
- Ohne Bitumen, nicht mit Erdöl oder Asphalt versetzt
- Hervorragende Geräuschdämmung und Schallisolierung
- Wärmereflektierend
- Selbstklebend mit starker Oberflächenhaftung
- Verarbeitung ab 5°C möglich.

Temperaturbeständig von -30°C bis +80°C
Klebeschicht mit Schutzfolie abgedeckt.

100 x 50 cm	GP 25,80/1 qm	50098	1	12,90
500 x 40 cm	GP 16,50/1 qm	50099	1	32,99

Bitte zum Schutz vor der scharfkantigen Folie beim Verarbeiten Handschuhe tragen.



Schnelle Montage, da selbstklebend

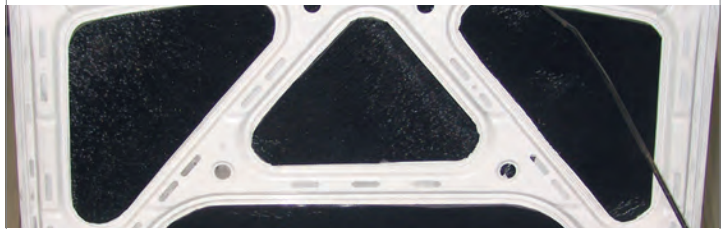

Selbstklebende Schalldämm-Isolationsmatte

- Dämmt Fahr- und Motorgeräusche
- Oberflächenversiegelt: Es kann keine Feuchtigkeit eindringen
- Isolierend gegen: Öl, Wasser und Benzin
- Leicht mit dem Messer zu bearbeiten
- Rückseitig mit Selbstklebefolie bezogen



Mattengröße: 100 x 50 cm

Set: 4 Matten 2 mm **50021** **38,99**

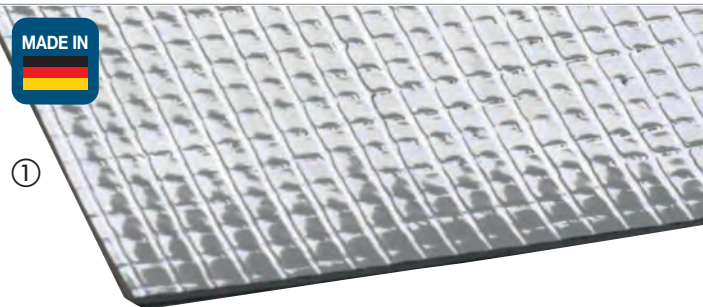

①

Anti-Vibrations-Schalldämmmatte DeLuxe

- Öl- und treibstoffdichte Oberfläche
- Alterungsbeständig
- Schnelle und einfache Montage, da selbstklebende Ausführung
- Temperaturstabil bis 140 Grad
- Plattenmaß: 0,8 m x 1,2 m = 0,96 m²
- Stärke: ca. 4 mm
- Gewicht: ca. 4,1 kg/Platte (4,3 kg/m²)

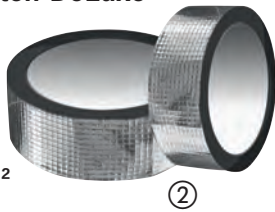

②

① Antivibrationsmatte

Das ideale Produkt, um Motorräume zu dämmen, wenn wenig Platz zur Verfügung steht. Der Schwerpunkt liegt auf der Vibrationsdämpfung. Der Verbau ist problemlos, da Sie die Plattenware über die rückseitig selbstklebende Folie einfach auf die Wände im Motorraum kleben. Auch als Schalldämmung einsetzbar.

Ideal geeignet, um Vibrationen an der Karosserie von Kastenwagen zu reduzieren. Installation auf Blech, Boden etc.

GP 52,07/1 qm **50012** ¹ **49,99**

② Passend dazu: Gewebeverstärktes Alu-Klebeband

50 mm, 50m lang, Stärke 0,15 mm **990163** ²⁴ **8,30**



Flexibles Akustikvlies

- Gute Schallabsorption
- Geringes Gewicht
- 100% PES, recycelbar
- Schwer entflammbar gemäß DIN 4102 (B1)
- Gleicht Unebenheiten der Begrenzungsflächen aus.
- Stärke: ca. 45 mm



Weiches und flexibles Akustikvlies. Bei unebenen Oberflächen passt sich das weiche Vlies ideal an, wie beim Auskleiden von Hohlräumen. Perfekt geeignet zum Schalldämmen von Fahr- und Windgeräuschen.

Maße: 80 x 120 cm GP 35,41/1 qm **50008** ¹ **33,99**

Spezialkleber für X-Trem-Isolator



Gefahr! Gefahr! Gefahr!

① Kleber Macroplast

Universell einsetzbar für die Verklebung verschiedenster Materialien wie Holz, diverse Kunststoffe, Metalle, Filze u.v.m. Sowohl miteinander als auch untereinander. Macroplast B 2168 ist nicht geeignet zum Verkleben von Polystyrolschaum, PE, PP, PTFE und Weich-PVC.

650 g Dose
50036 ¹⁰ **23,49**
GP* 36,14 / 1 kg

Kraftsprühkleber

Kleben auf Holz, Metall und Kunststoffen sowie X-trem.

② 400 ml, Hitzebeständig bis 110°C GP* 42,47 / 1 Liter **500130** ¹² **16,99**
③ 500 ml, Hitzebeständig bis 80°C GP* 43,98 / 1 Liter **50013** ¹² **21,99**

Reimo **X-Trem**[®] Isolator

40 Years
JUBEL-PREIS
ab 11,99

EXKLUSIV



- Seit über 30 Jahren bei Reimo bewährt
- X-trem-Isolator nimmt keine Feuchtigkeit auf
- Extrem biegsam (360°), schmiegt sich optimal an die Karosserie an
- Quietscht nicht, wirkt entdröhnend, beständig gegen die meisten Lösungsmittel und hohe Temperaturen, Baubiologisch weitgehend unbedenklich
- Aus geschlossenporig verschäumtem Polyethylen
- Hoch wärmedämmend (Bergsteiger schlafen auf Eis mit Mattendicke von 15 mm!)
- Extrem leicht (spart Ihnen im Laufe der Zeit ganz schön Sprit)

X-trem-Isolator[®] * Classic

Farbe: Schwarz. Plattengröße ca. 1 x 2 m, Preis pro Platte:

Stärke 5 mm	GP 6,00/1 qm	50020	1	11,99
Stärke 10 mm	GP 7,001 qm	50015	1	13,99
Stärke 15 mm	GP 9,99/1 qm	50016	1	19,99
Stärke 18 mm (ideal für Bodenisolierung)	GP 11,49/1 qm	50009	1	22,99
Stärke 20 mm	GP 13,49/1 qm	50017	1	26,99
Stärke 30 mm	GP 20,25/1 qm	50018	1	40,49

Rollenware ca.20 mm Stärke. Preis je Laufmeter.

1,45 m Rollenbreite (ca.)	GP 17,23/1 qm	50022	40	24,99
---------------------------	---------------	-------	----	-------

X-trem-Isolator[®] selbstklebend*

- **Selbstklebend noch bequemer zu verlegen**

Farbe Schwarz. Hitzebeständig bis 120°, Klebeschicht mit Schutzfolie abgedeckt. Plattengröße ca. 1 x 2 m, Preis pro Platte:

Stärke 10 mm,	GP 14,49/1 qm	50000	1	28,99
Stärke 20 mm,	GP 20,00/1 qm	50001	90	39,99

Wärmeleitwert:
X-trem-Isolator[®]
0,020–0,035

Überaus einfach zu bearbeiten
(z. B. mit Klingemesser.
Der Isolator reißt nicht ein,
franst nicht aus und
fasert auch nicht.)

Dämmstoffe im Vergleich	Wärmeleitwert, je kleiner desto besser (W/M x K)	Diffusionswiderstandszahl	Preisfaktor zu PY bei 40 mm
X-trem-Isolator	0,020–0,035	dampfdicht	+ 4,0
Polystyrol	0,025–0,040	20–300	0
Polyuretan	0,025–0,035	30–100	+ 3,0
Mineralfaser	0,035–0,050	1	+ 0,0–2,5
Backkork	0,045–0,055	10–20	+ 4,5–6,0

X-trem-Isolator[®] Soft*

- Weiterentwicklung des bewährten X-trem-Isolators
- Rutschhemmend, Geruchsneutral und deutlich weicher

Farbe: Schwarz. Plattengröße ca. 1 x 2 m, Preis pro Platte:

Stärke 10 mm	GP 8,00/1 qm	50095	1	15,99
Stärke 20 mm	GP 15,00/1 qm	50094	1	29,99

X-trem-Isolator[®] Soft Selbstklebend

Stärke 10 mm	GP 13,99/1 qm	50097	1	27,99
Stärke 20 mm	GP 20,00/1 qm	50096	1	39,99

NEW 2020

40 Years
REIMO
EXPERTEN TIPP

Zum Verkleben empfehlen wir Super Sprühkleber 50013. Sie benötigen ca. 1 Dose/Platte (2m²) – bei flächiger Verklebung. Verarbeitungstemperatur sollte nicht unter 15°C liegen. Farben, Maße und Dichte der Platten können produktionsbedingt leicht schwanken. Wir empfehlen eine Probeverklebung (ohne Garantie).

Truck *Versand nur per Spedition möglich, für Plattenstärke 10 - 30 mm Fracht/Verpackung
Stapelhöhe 10-32 cm Palette 56,-/8,-
Stapelhöhe 33-200 cm 109,-/8,-
Der Versand vom Reimo-Lager erfolgt per

Spedition.
Bei kleineren Mengen fragen Sie bitte bei Ihrem Fachhändler an, zu welchen Kosten er die Platten besorgen und gegebenenfalls an Sie versenden kann.

Jetzt auch als zugeschnittene Sets erhältlich:

Isolationsset für VW T5, T6 Kombi kR und IR
28 Teile. 2 Platten 20 mm X-Trem **50086 139,-**

Erweiterungsset für VW T5, T6 Kastenwagen kR
8 Teile. 1 Platte 20 mm X-Trem **500861 59,90**

Mercedes-Benz Vito VS 20 Kombi lange Version (Länge 5,14 m)
13 Teile. 2,5 Platten 15 mm X-Trem **50087 139,-**



Heckklappe

Linke Seite

Rechte Seite

NEW 2020

i Tipps und Tricks zur Fahrzeugisolation

Vorarbeiten:

Ihr Fahrzeug ist soweit vorbereitet, dass Sie mit den ersten Schritten zur Isolierung beginnen können.

Innenverkleidungen sind demontiert, Ausschnitte für spätere Einbauten, wie Fenster, Steckdosen usw. sind gemacht. Die Seitenwände Ihres Fahrzeugs müssen sauber, trocken und fettfrei sein.

Isolierung:

Zur Isolierung empfehlen wir unseren X-trem Isolator. Vorteile gegenüber anderen Isolierungsmaterialien: Man kann ihn hervorragend mit einem scharfen Messer

schneiden. Außerdem ist er biegsam und lässt sich gut an die Wölbungen der Fahrzeugkarosserie anpassen.

Weitere Vorteile: Sehr hohe Isolierung schon bei geringen Materialstärken (spart Platz und Gewicht), geschlossenporig (kann kein Wasser aufnehmen) und ab 15 mm Stärke auch schwer entflammbar.

Zuerst schneiden Sie einige Stücke des X-Trem Isolators auf die gewünschte Größe zu. Bedenken Sie, dass bei schwer zugänglichen Flächen später das Isolationsstück samt Kleber angebracht werden muss. Streichen Sie nun mit einem Pinsel oder

einem feinen Zahnpachtel die zugeschnittenen Teile des X-trem Isolators mit Einkomponentenkleber (Art.-Nr. 50036) ein. Danach tragen Sie den Kleber mit einem Pinsel auf die Seitenwand bzw. Decke auf. Es müssen immer beide Flächen eingestrichen werden. Des weiteren muss die Verklebung flächig erfolgen, damit sich zwischen Fahrzeugblech und X-trem Isolator kein Luftraum befinden kann. Damit wird der Taupunkt in die Isolierung verlagert und somit die Kondenswasserbildung verhindert. Nach Auftragen des Klebers erfolgt, nach einer Abluftzeit, das Aufsetzen des X-trems.

Hierbei den X-trem Isolator an allen Stellen richtig andrücken, da für die Klebkraft nicht die Dauer des Anpressens ausschlaggebend, sondern die Höhe des Anpressdrucks. So verfahren Sie mit Wand und Decke. Bei Verwendung des X-trem Isolationsmaterials auf dem Boden wird der X-trem Isolator nicht geklebt, sondern nur unter die Bodenplatte gelegt. Wenn Sie diese Ratschläge befolgen, haben Sie im Sommer ein kühleres und im Winter ein wärmeres Fahrzeug, wobei bei der Isolierung ausnahmsweise der Grundsatz gilt: Viel hilft viel !!!

Mehr Infos: www.reimo.com

Leichte Möbelbauplatten für Wohnmobile

Pappelsperrholz mit Schichtstoff- oder HPL Schichtstoff-Oberfläche

- Extrem Leicht – ca. 7,5 kg/m²
- Sehr stabil mit 0,6 mm Beschichtung
- Druck- und kratzfest
- Pflegeleichte Oberfläche, lange Haltbarkeit

- Plattenstärke ca. 15 mm
- Plattengröße ca. 122x244 cm
- Kräftige Spezialbeschichtung in HPL-Qualität
- Besonders hochwertige Oberflächenqualität

**auch als
1/4 Platte
erhältlich**

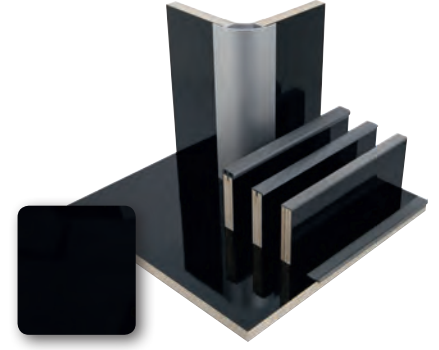
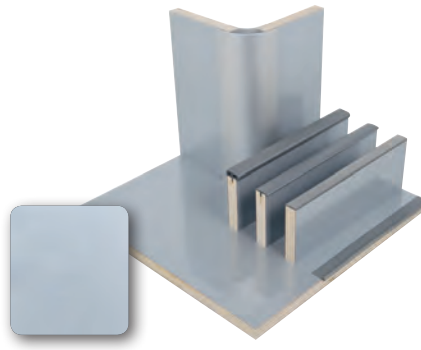
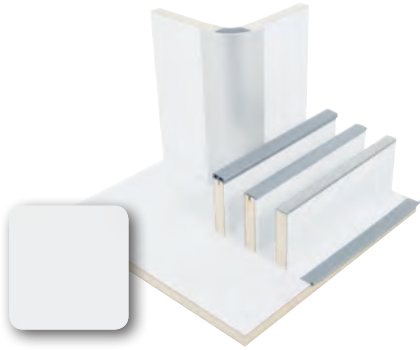

„Hochglanz Weiß“ HPL-Schichtstoff

Gewicht ganze Platte: ca. 25 kg
 Ganze Platte (122x244 cm) **52025 214,90**
GP 72,19/1 qm
 1/4 Platte (61,1 x 122 cm) **520260 58,49**
GP 78,51/1 qm

Eckverbindungsprofil 90° als Verbindung zur Holzplatte. Beide Seiten offen. Alu,
 Länge 220 cm **522141 44,99**
GP 22,72/1 m



„Hochglanz Silber“ HPL-Schichtstoff

Gewicht ganze Platte: ca. 25 kg
 Ganze Platte (122x244 cm) **520252 239,-**
GP 80,28/1 qm
 1/4 Platte (61,1 x 122 cm) **520261 60,99**
GP 81,87/1 qm

Eckverbindungsprofil 90° als Verbindung zur Holzplatte. Beide Seiten offen. Alu,
 Länge 220 cm **522141 44,99**
GP 22,72/1 m



„Hochglanz Schwarz“ HPL-Schichtstoff

Gewicht ganze Platte: ca. 24,5 kg
 Ganze Platte (122x244 cm) **520251 228,-**
GP 76,59/1 qm
 1/4 Platte (61,1 x 122 cm) **520262 61,90**
GP 83,09/1 qm

Eckverbindungsprofil 90° als Verbindung zur Holzplatte. Beide Seiten offen. Alu,
 Länge 220 cm **522141 44,99**
GP 22,72/1 m



„Hochglanz Olive“ HPL-Schichtstoff

Gewicht ganze Platte: ca. 24,0 kg
 Ganze Platte (122x244 cm) **52019 207,-**
GP 69,53/1 qm
 1/4 Platte (61,1 x 122 cm) **520191 53,49**
GP 71,80/1 qm

Eckverbindungsprofil 90° als Verbindung zur Holzplatte. Beide Seiten offen. Alu,
 Länge 220 cm **522141 44,99**
GP 22,72/1 m



„Kirsche“ HPL-Schichtstoff

Gewicht ganze Platte: ca. 23,5 kg
 Ganze Platte (122x244 cm) **52016 193,90**
GP 65,13/1 qm
 1/4 Platte (61,1 x 122 cm) **520161 53,49**
GP 71,80/1 qm

Eckverbindungsprofil 90° als Verbindung zur Holzplatte. Beide Seiten offen. Alu,
 Länge 220 cm **522141 44,99**
GP 22,72/1 m

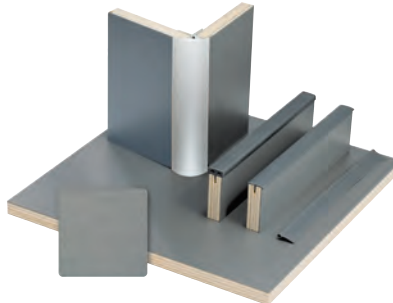

„Apfel“ HPL-Schichtstoff

Gewicht pro Platte: ca. 23,0 kg
 Ganze Platte (122x244 cm) **52012 193,99**
GP 65,16/1 qm
 1/4 Platte (61,1 x 122 cm) **520121 53,29**
GP 71,53/1 qm

Eckverbindungsprofil 90° als Verbindung zur Holzplatte. Beide Seiten offen. Alu,
 Länge 220 cm **522141 44,99**
GP 22,72/1 m

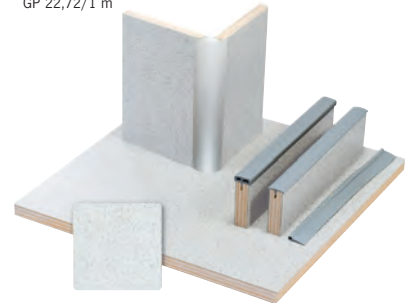

„Nussbaum“ HPL-Schichtstoff

Gewicht pro Platte: ca. 21,5 kg
 Ganze Platte (122x244 cm) **52023 217,-**
GP 72,89/1 m
 1/4 Platte (61,1 x 122 cm) **520231 57,99**
GP 77,84/1 qm

Eckverbindungsprofil 90° als Verbindung zur Holzplatte. Beide Seiten offen. Alu,
 Länge 220 cm **522141 44,99**
GP 22,72/1 m

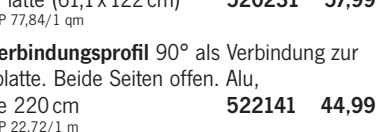

„Anthrazit-Metallic“ Schichtstoff

Gewicht pro Platte: ca. 24,0 kg
 Ganze Platte (122x244 cm) **520151 212,90**
GP 71,51/1 qm
 1/4 Platte (61,1 x 122 cm) **520152 57,30**
GP 76,91/1 qm

Eckverbindungsprofil 90° als Verbindung zur Holzplatte. Beide Seiten offen. Alu,
 Länge 220 cm **522141 44,99**
GP 22,72/1 m



„Granitto“ HPL-Schichtstoff

Gewicht pro Platte: ca. 23,5 kg
 Ganze Platte (122x244 cm) **52007 195,99**
GP 65,83/1 qm
 1/4 Platte (61,1 x 122 cm) **520071 53,29**
GP 71,53/1 qm

Eckverbindungsprofil 90° als Verbindung zur Holzplatte. Beide Seiten offen. Alu,
 Länge 220 cm **522141 44,99**
GP 22,72/1 m

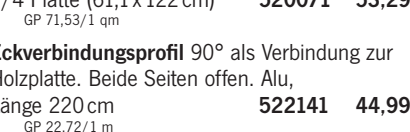

Leichte Möbelbauplatten für Wohnmobile

Pappelsperrholz mit HPL Schichtstoff-Oberfläche – Reimo Eco Serie

EXKLUSIV

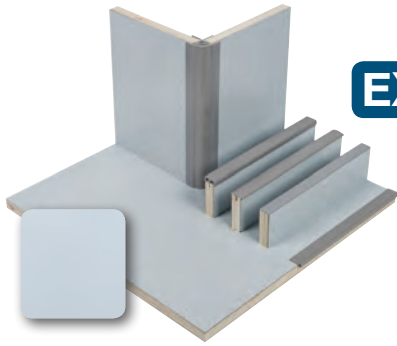

„Pure Graffiti“ matt HPL-Schichtstoff

Gewicht ganze Platte: ca. 26,5 kg
 Ganze Platte (122x244 cm) **52091 119,40**
 GP 40,11/1 qm

Eckverbindungsprofil 90° als Verbindung zur Holzplatte. PVC, Länge 220 cm **522004 29,69**
 GP 13,50/1 m

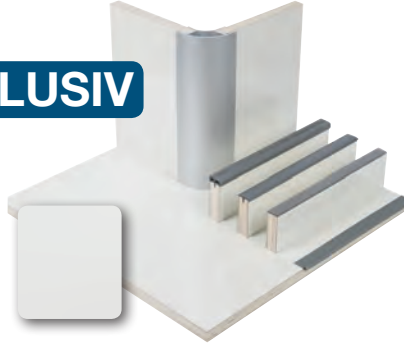

„Perlmutter“ glänzend HPL-Schichtstoff

Gewicht pro Platte: ca. 26 kg
 Ganze Platte (122x244 cm) **52090 139,40**
 GP 46,83/1 qm

Eckverbindungsprofil 90° als Verbindung zur Holzplatte. Beide Seiten offen. Alu, Länge 220 cm **522141 44,99**
 GP 22,72/1 m



„Ahorn“ matt HPL-Schichtstoff

Gewicht pro Platte: ca. 26 kg
 Ganze Platte (122x244 cm) **52092 124,99**
 GP 41,99/1 qm

1/4 Platte (61,1x122 cm) **520921 35,99**
 GP 48,31/1 qm

Eckverbindungsprofil 90° als Verbindung zur Holzplatte. Beide Seiten offen. Alu, Länge 220 cm **522141 44,99**
 GP 22,72/1 m

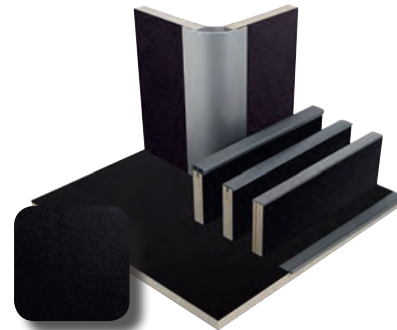

„Matt Schwarz“ HPL-Schichtstoff

Ganze Platte (122x244 cm) **52096 249,-**
 GP 83,65/1 qm

Eckverbindungsprofil 90° als Verbindung zur Holzplatte. PVC, Länge 220 cm **522004 29,69**
 GP 13,50/1 m

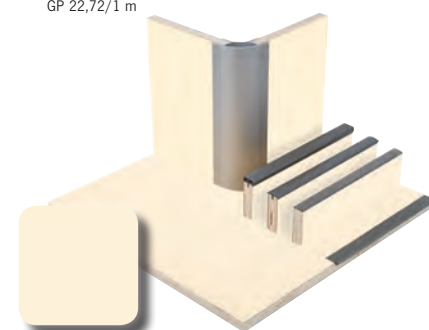

„Matt Creme“ HPL-Schichtstoff

Ganze Platte (122x244 cm) **52095 124,90**
 GP 41,95/1 qm

1/4 Platte (61,1x122 cm) **520951 34,99**
 GP 46,97/1 qm

Eckverbindungsprofil 90° als Verbindung zur Holzplatte. PVC, Länge 220 cm **522004 29,69**
 GP 13,50/1 m



„Olmo“ HPL-Schichtstoff

Gewicht pro Platte: ca. 23,0 kg
 Plattenstärke ca. 15 mm
 Ganze Platte (122x244 cm) **52048 226,-**
 GP 48,48/1 qm

Eckverbindungsprofil 90°. Beide Seiten offen. Alu, Länge 220 cm **522141 44,99**
 GP 22,72/1 m

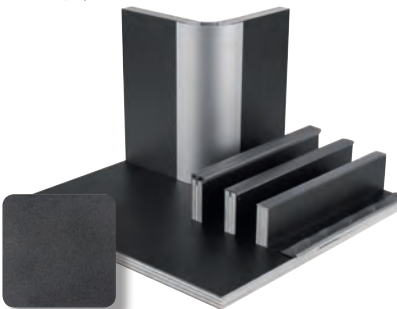

„Pearl“ Metallic Pappelsperrholz

Beidseitig beschichtet. Gew. pro Platte: ca. 25kg
 Plattenstärke ca. 15 mm
 Ganze Platte (122x244 cm) **52073 299,-**

Eckverbindungsprofil 90°. Beide Seiten offen. Alu, Länge 220 cm **522141 44,99**



Pappelschichtstoff lichtgrau

Gewicht pro Platte: ca. 23,5 kg
 Plattenstärke: ca. 15 mm
 Ganze Platte (122x244 cm) **52010 151,-**
 GP 50,72/1 qm



Sperrholz natur

Unbehandelt, umweltfreundlich in Produktion und Entsorgung, atmungsaktiv, leicht zu bearbeiten. Gewicht pro Platte: ca. 30 kg
 Plattenstärke: ca. 18 mm
 Ganze Platte (122x244 cm) **52030 71,40**
 GP 23,98/1 qm

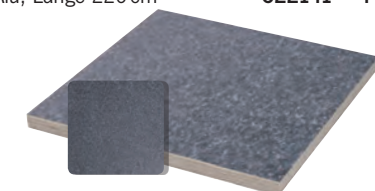

„Basalt“ Pappelschichtstoff

Plattenstärke: ca. 15 mm
 Ganze Platte (122x244 cm) **520257 210,-**
 GP 84,65/1 qm



Pappelsperrholz lichtgrau

Gewicht pro Platte: ca. 19,5 kg, Plattenstärke: ca. 16 mm.
 Ganze Platte (137x200 cm) **52001 206,99**
 GP 75,54/1 qm

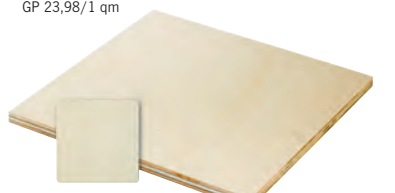

Pappelsperrholz natur

Gewicht pro Platte: ca. 17,0 kg
 Plattenstärke: ca. 14/15 mm
 Ganze Platte (122x244 cm) **52000 66,99**
 GP 22,50/1 qm

ACHTUNG! Abweichende Plattengröße

Versand von Holzplatten: 1/4 Platten (61x122 cm) können ohne Sperrgutschläge versendet werden. Die Versandkosten bleiben günstig. Ganze Platten (122x244 cm) werden ab einer Mindestbestellmenge von 2 Stück (auch gemischt) per Spedition versendet. Dabei fallen erhöhte Versandkosten an. Einfacher und kostengünstiger ist bei ganzen Platten die Abholung beim Fachhändler.

Selbstklebende Premium-Möbeldekorfolie zur individuellen Beklebung glatter Möbeloberflächen im Innenbereich.



- Erneuern Sie Ihr Möbeldesign
- Individualisieren Sie Ihre Inneneinrichtung
- Frischen Sie ältere Wohnmobile auf
- Schützen Sie Ihre Mietfahrzeuge
- Beliebig oft rückstandslos repositionierbar
- Kann beim Bekleben mehrfach angelegt und wieder abgelöst werden
- Blasenfreie Oberfläche dank Luftkanal-Technologie
- Hohe Temperaturechtheit (-20°C bis +80°C)
- Fühlbare Oberflächen-Strukturen (dekorabhängig)
- Foliengröße: B 62 x L 230 cm
- Whiteboard-Funktion bei Folientyp Weiß Hochglanz (51925)*

* Wir empfehlen ausschließlich spezielle Whiteboard-Marker zur Beschriftung.



BODENSEE BUCHE
51921 32,99



AKAZIE CURTIS
51920 32,99



ANDERSON PINE
51924 32,99

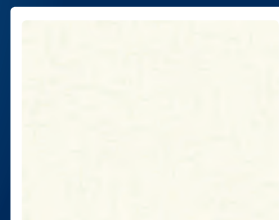

SINGAPORE
51919 32,99



SCHWARZ MATT
51927 32,99



SAND METALLIC
51922 32,99



ALUMINIUM
51926 32,99



WEIß HOCHGLANZ
51925 32,99

Einfache Montage:



Montage-Set

Zum unkomplizierten Aufkleben der Dekorfolie. Bestehend aus Kunststoff-Rakel und Cutter-Messer.
51930 13,99

Folie GP 23,13/1 qm



- Das bewährte Möbelsystem für den Selbstausbauer
- Mit abgerundeten, gepolsterten Kanten
- Schützt die Holzkante, hohe Stabilität
- Material: PVC
- Wird in die gefräste Nut eingeschlagen

Umleimer gepolstert 15 mm

Luftgepolstertes Kantenschutzprofil mit einseitiger Nase.

Silber

5 m	GP 5,00/1 m	5210779	24,99
25 m	GP 4,40/1 m	5210778	109,90

Dunkelgrau

5 m	GP 5,40/1 m	5210719	26,99
25 m	GP 4,74/1 m	5210718	118,40

Mittelgrau

5 m	GP 4,76/1 m	5210749	23,79
25 m	GP 4,00/1 m	5210748	99,99



Türumleimer gepolstert 15 mm

für halbaufgesetzte Türen wie Möbelsystem Classic. Dadurch kein Holzverschnitt beim Türen- und Klappenbau.

Dunkelgrau

5 m	GP 6,56/1 m	5210519	32,79
25 m	GP 5,58/1 m	5210518	139,49

Mittelgrau

5 m	GP 6,40/1 m	5210549	31,99
25 m	GP 5,60/1 m	5210548	139,90



Türinnenumleimer mit Dichtlippe

für den Türausschnitt

Mittelgrau

5 m	GP 3,60/1 m	5210349	17,99
40 m	GP 4,00/1 m	5210348	159,99

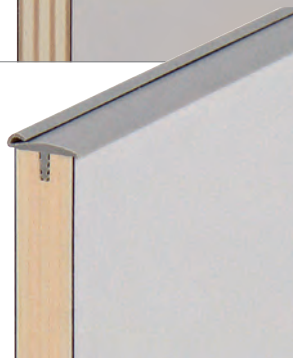

T-Umleimer mit Nase 15 mm

mit einseitiger Nase zum Abdecken der Schnittkanten.

Dunkelgrau

5 m	GP 4,60/1 m	5210119	22,99
40 m	GP 3,60/1 m	5210118	144,-

Mittelgrau

5 m	GP 3,20/1 m	5210149	15,99
40 m	GP 3,25/1 m	5210148	129,90

Silber

5 m	GP 3,20/1 m	5210179	15,99
40 m	GP 3,25/1 m	5210178	129,90

Dekor Apfel

5 m	GP 4,40/1 m	5210129	21,99
40 m	GP 3,62/1 m	5210128	180,99



T-Umleimer Standard 15 mm

Dunkelgrau

5 m	GP 3,20/1 m	5210019	15,99
40 m	GP 3,57/1 m	520018	142,99

Mittelgrau

5 m	GP 5,00/1 m	5210049	24,99
40 m	GP 5,16/1 m	5210048	206,30



T-Umleimer halbrund 15 mm

zum Abdecken der Schnittkanten

Dekor Kirsche

5 m	GP 4,40/1 m	5210739	21,99
50 m	GP 3,20/1 m	5210738	159,90



Schlingerleiste

Stoppkante für Regal- oder Schrankböden.
Für 15 mm Plattenstärke.

Mittelgrau, 220 cm Stange

521104	17,99
GP 8,18/1 m	



Spezielscharnier für Türumleimer gepolstert

Robust, pulverbeschichtet, farblich passend zum Türumleimer gepolstert. Durch Umstecken rechts oder links verwendbar.

Spezielscharnier links, 2 Stück

Hellgrau	523012	10	4,99
	52301	150	
Braun	5230102	10	4,99
	523010	150	
Dunkelgrau	5230112	10	4,99
	523011	150	
Mittelgrau	5230142	10	4,99
	523014	600	

Spezielscharnier rechts, 2 Stück

Hellgrau	523002	10	4,99
	52300	150	
Braun	5230002	10	4,99
	523000	150	
Dunkelgrau	5230012	10	4,99
	523001	600	
Mittelgrau	5230042	10	4,99
	523004	150	

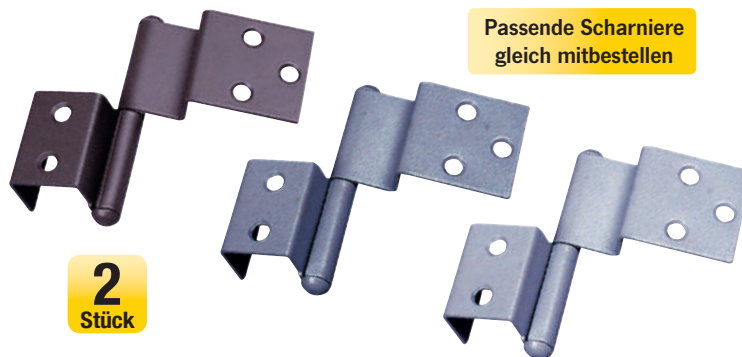

Montagezubehör

Handfräse

Fräsvorsatz für elektrische Bohrmaschinen. Zum Fräsen der Schlitz für den Kantenumleimer. Fräse mit 1 Schlitzfräser 2,5 mm und 1 Schlitzfräser 1,5 mm für Umleimer

Universal-Schlitzfräser 30 x 1,5 mm

52700	100	37,99
52701	3	5,89



Spezialkleber

Zum Kleben von Umleimern in die Holznut. Inhalt 85 g

52713	8,65
GP* 0,10/ 1 g	

Weißbleimtube Bindau-RS

20 g	52714	2,99
	GP* 14,95/ 1 g	



Dübelfix

Markierungshilfe zur leichten Montage von Holzdübeln. Ø 6 mm, 4 Stk.

53245	2,99
--------------	-------------



Abbildungen zeigen teilweise andere Dekore.

Eckprofil gepolstert

Gepolstertes Spezialprofil zur 90° Verbindung von Möbelbauplatten. Farblich passend zu den Umleimern und Möbelgriffen. Länge 220 cm

Dunkelgrau	522001	29,10
	GP 13,23/1 m	
Mittelgrau	522004	29,69
	GP 13,50/1 m	

Eckprofil Alu

90° Profil als Verbindung für 15 mm Holzplatten. Länge 220 cm. Alu

2-seitig offen	522141	44,99
	GP 22,72/1 m	
1-seitig offen	52216	39,99
	GP 21,36/1 m	

Endkappe zu Eckprofil Alu

Mittelgrau, Preis pro Stück		
links	522234	3,10
rechts	522224	3,10

Umleimer für Kantenanleimmaschinen

Ohne Schmelzkleber. Preis per lfm

Apfel	19 x 2 mm	52168	3,49
Silber	20 x 2 mm	52164	5,99
Nussbaum	20 x 2 mm	521570	3,49
Nussbaum	23 x 2 mm	52157	3,49
Schwarz	19 x 2 mm	52128	3,79
Dunkelgrau	19 x 2 mm	52156	2,60

Dichtkeder rund / Y-Profil

Leichte Anpassung von Holzteilen an Fußboden, Seiten- und Dachverkleidung.

Dichtkeder rund	Mittelgrau	Ø 5 mm	5 m	GP 2,18/1 m	5250049	10,90
	Mittelgrau	Ø 5 mm	50 m	GP 2,66/1 m	5250048	132,99
Dichtkeder Y-Profil	Silber	Ø 5 mm	5 m	GP 2,56/1 m	5250079	12,78
	Silber	Ø 5 mm	50 m	GP 2,58/1 m	5250078	129,-
	Mittelgrau	Y-Profil	5 m	GP 4,20/1 m	5250849	20,99
	Mittelgrau	Y-Profil	100 m	GP 3,99/1 m	5250848	399,-

Verkleidung mit Kunstleder



Kunstleder hellgrau

Kunstleder hellgrau, genarbt

Weiches Kunstleder zum Bekleben oder Beziehen von Fahrzeugteilen. Material: 53% Polyurethan, 32% Polyester, 15% Baumwolle. Unkaschiert, lfm.

Breite ca. 140 cm	510211-1	29,99
	GP* 21,42/ 1 qm	

Rückseite kaschiert mit 3 mm Schaum (Chameuse)

Breite ca. 140 cm	510211	41,90
	GP* 29,93/ 1 qm	

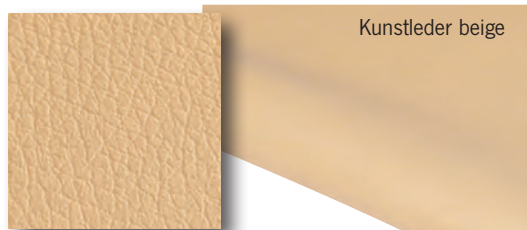

Kunstleder beige

Kunstleder beige, genarbt

Weiches Kunstleder zum Bekleben oder Beziehen von Fahrzeugteilen. Material: 53% Polyurethan, 32% Polyester, 15% Baumwolle.

Unkaschiert, lfm.

Breite ca. 140 cm	51009	18,99
	GP* 13,56/ 1 qm	

Sinn der Innenverkleidung ist es, die zerklüftete Fahrzeug-Karosserie innen so zu verkleiden, dass eine wohnliche Atmosphäre im Fahrzeug entsteht und gleichzeitig das Isolationsmaterial zwischen Fahrzeugblech und Innenverkleidung verdeckt wird. Das Verkleidungsmaterial muss sich daher der Karosserie-wölbung gut anpassen können.



Verkleidung mit Veloursstoffen

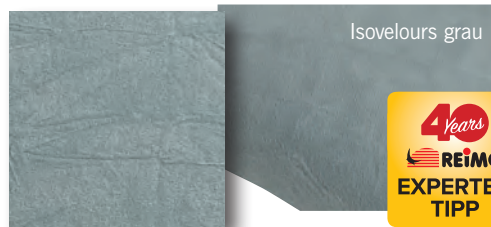

Isovelours grau

Isovelours, Rückseite mit Schaumstoff beschichtet. Beige oder Grau.

Ideal als Wand- / Dachverkleidung oder zum Beziehen von Verkleidungsplatten (wegen der textiltartigen Oberfläche für den Küchenbereich nicht zu empfehlen). 100% Polyamid. Preis per lfm:

Grau, Stärke 2 mm, Breite 140 cm	51014	57,50
	GP* 41,07/ 1 qm	

Grau, Stärke 5 mm, Breite 140 cm	51015	32,99
	GP* 23,56/ 1 qm	

Beige, Stärke 3 mm, Breite 140 cm	510096	25,40
	GP* 18,14/ 1 qm	

Grau, Stärke 5 mm, Breite 160 cm	51017	34,90
	GP* 21,81/ 1 qm	

Isovelours, Rückseite zusätzlich Vliesstoff beschichtet,

d.h. Kleber schlägt nicht so schnell auf Vorderseite sichtbar durch. 100% Polyamid. Preis per Laufmeter.

Grau, Stärke 3 mm, Breite 160 cm	51016	32,99
	GP* 20,62/ 1 qm	

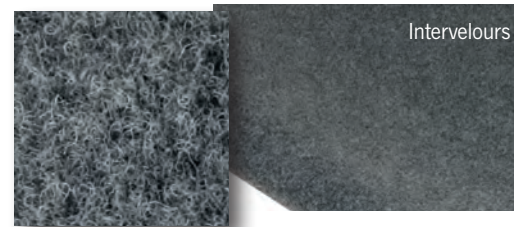

Intervelours

Intervelours Graphite

3 mm starker flexibler Nadelvlies zum Bekleben oder Beziehen von Fahrzeugteilen. Knitterfrei, unempfindlich. Dekor Graphite, lfm

Breite 200 cm	51020	26,90
	GP* 13,45/ 1 qm	



Radkastenverkleidung mit Intervelours



Kunststoffkeil-Satz, 5-tlg.

Ideal zum lackschonenden und beschädigungsfreien Lösen von Verkleidungsteilen, Zierleisten, usw.. Praktische Zusammenstellung verschiedener Keil- und Hebelvarianten. Robuster Spezial-Kunststoff.

50093	22,90
--------------	--------------



Kraftsprühkleber Plus

Für X-trem Isolator & Stoffe, bis 110°C hitzebeständig. Klebt auf Holz, Metall und Kunststoffen. 400 ml

500130	16,99
GP* 42,47/ 1 Liter	



Gefahr

X-Trem® Stretch Carpet Filz

Easy-Trim, leicht zu verlegen

- In England die beliebteste Art für die Fahrzeugverkleidung
- Einfache Verarbeitung, daher perfekt für Selbsterbauer
- 4 Wege / superdehnbar (4-Way Superstretch)
- In 5 verschiedenen Farben
- Für alle Flächen geeignet (Holz, Kunststoff, Metall und auch auf Isolierungen)
- Den Fahrzeug-Innenraum dämmen (Akustik) und verschönern
- Durch die besondere Dehnungsfähigkeit sind auch Rundungen wie Radkästen kein Problem

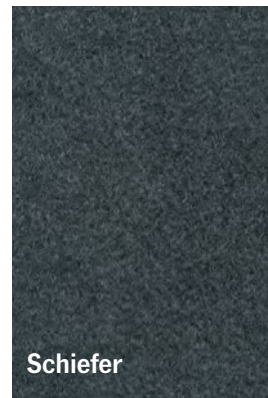
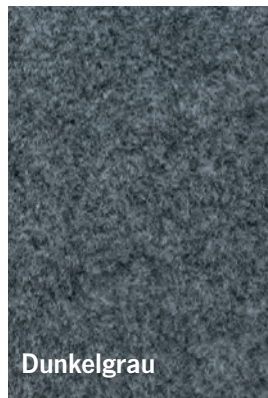

X-Trem® Stretch Carpet Filz

- Hochflexibler Nadelfilz-Velour
- Stärke ca. 4,6 mm,
- Gewicht ca. 390 gr/qm.
- Material: 100% Polyester

Farbe	Rolle B 2 x L 2 m (4 m ²)			Zuschnitt B 2 x L 5 m (10 m ²)			Rolle B 2 x L 30 m (60 m ²)					
Beige	500891	1	75,60	GP* 18,90/qm	500890	1	139,-	GP* 13,90/qm	50089	1	559,-	GP* 9,32/qm
Silbergrau	500831	1	75,60	GP* 18,90/qm	500830	1	139,-	GP* 13,90/qm	50083	1	559,-	GP* 9,32/qm
Dunkelgrau	500841	1	75,60	GP* 18,90/qm	500840	1	139,-	GP* 13,90/qm	50084	1	559,-	GP* 9,32/qm
Schiefer	500851	1	75,60	GP* 18,90/qm	500850	1	139,-	GP* 13,90/qm	50085	1	559,-	GP* 9,32/qm
Anthrazit	500881	1	75,60	GP* 18,90/qm	500880	1	139,-	GP* 13,90/qm	50088	1	559,-	GP* 9,32/qm

Selbstklebender Super Stretch-Carpet-Filz

Schwarz, Stärke 3 mm, Gewicht ca. 365 gr/qm. 100% Polypropylene

Rolle B 1,4 x L 60 m

50092 1 659,-
GP* 7,85/ 1 qm

Zuschnitt B 2 x L 5 m

500920 1 95,90
GP* 9,59/ 1 qm



Camper Teppichboden – Nadelfilz in Rippenoptik

- Easy-Trim Teppichboden, leicht mit der Schere zu schneiden

Schwarz, Stärke 3 mm, Gewicht ca. 500 gr/qm. 100% Polypropylene.

Rolle B 2 x L 30 m

50091 1 364,30
GP* 6,07/ 1 qm

Zuschnitt B 2 x L 5 m

500910 1 79,90
GP* 7,99/ 1 qm



Möbelbauzubehör, Profile, Innenverkleidungsstoffe

Spezialplatten 3 mm für Innenverkleidung

- Gutes Aussehen
- Robuste Qualität
- Leichte Pflege

Sinn der Innenverkleidung ist es, die zerklüftete Fahrzeug-Karosserie innen so zu verkleiden, dass eine wohnliche Atmosphäre im Fahrzeug entsteht und gleichzeitig das Isolationsmaterial zwischen Fahrzeugblech und Innenverkleidung verdeckt wird. Das Verkleidungsmaterial muss sich daher der Karosseriewölbung gut anpassen können.

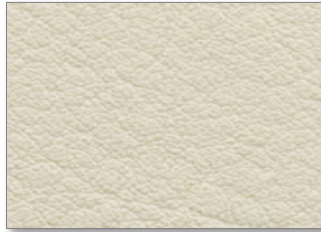

Galway Ledernarbung

Sperrholzplatte ca. 3 mm mit edlem Dekor, kann umweltfreundlich entsorgt werden.
Farbe: Warmes Beige
Gr. 1,22x2,50 m **510071** ¹ **69,99**
GP* 22,95 / 1 qm

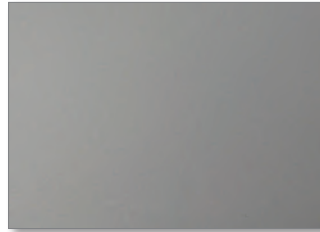

Flexaform Struktura

Formstabile Spezialfaserplatte mit mattgrauer Oberfläche, kann umweltfreundlich entsorgt werden. Für Fahrzeuge besser geeignet als Pappelsperrholz. Farbe: Perlgrau.
Gr. 1,22x2,44 m **51010** ¹ **27,99**
GP* 9,40 / 1 qm

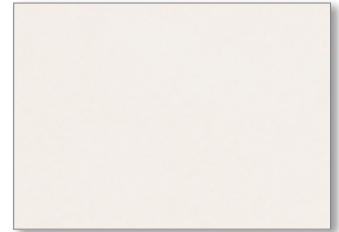

Dekor Hybrid 2

Formstabile Spezialfaserplatte mit heller Oberfläche, kann umweltfreundlich entsorgt werden. Für Fahrzeuge besser geeignet als Pappelsperrholz. Farbe: Eierschale
Gr. 1,22x2,44 m **51012** ⁵⁰ **56,-**
GP* 18,81 / 1 qm

Very Low Profile Clip Set – Panel-Befestigung

Perfekt für die Montage von abnehmbaren dünnwandigen Paneelen/Verkleidungen mit geringer Tiefe. Es sind keine speziellen Montagewerkzeuge erforderlich. Die Sets können geklebt und/oder verschraubt werden.

① Very Low Buchsen	10 Stk. 532010 ¹⁰	9,49
	100 Stk. 532011 ¹	94,90
② Very Low Clipse	10 Stk. 532014 ¹⁰	9,49
	100 Stk. 532015 ¹⁰	94,90
③ Profile Edelstahl Screw	10 Stk. 532018 ¹⁰	2,99
	100 Stk. 532019 ¹⁰	21,90



④ Markerstopfen für Buchse, markiert den Schraubpunkt auf der Paneele
1 Stk. **532020** ¹⁰ **8,90**

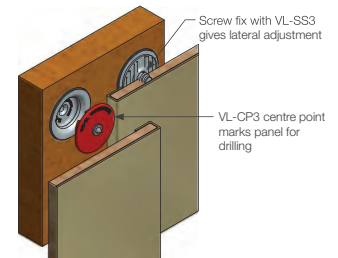

Verbindungsprofile für 3 mm starke Verkleidungsplatten

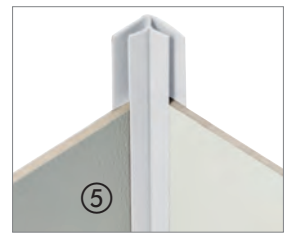
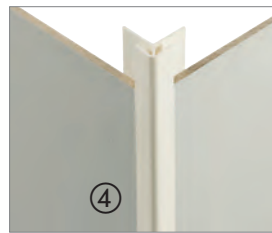
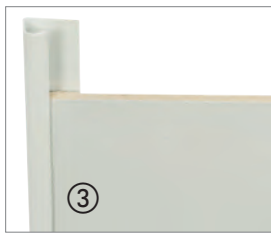
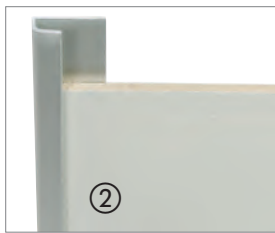
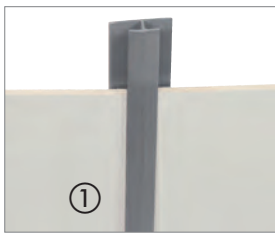

① Fugenverbindungsprofil

Zum Verbinden der Verkleidungsplatten. 220 cm lang.
Hellgrau **51101** ²⁰ **6,40**
Dunkelgrau **511011** ²⁰ **6,40**

② Abschlussprofil Aluminium

Seitlicher Abschluss von Dachverkleidungen, erleichtert den Einbau ebenso stabiles Abschlussprofil für Verkleidungsplatten. Geeignet für Plattenstärken von 3 – 4 mm. Aluminium eloxiert
Länge: 2,54 m **51210** ¹⁵⁰ **12,40**

③ Abschlussprofil

Kantenschutz und Verblendung für die Außenseiten der Verkleidungsplatten. Erleichtert die Montage. 220 cm lang.
Hellgrau **51100** ²⁰ **3,29**

④ Verbindungsprofil außen, 90°

Für die Eckverbindung der Verkleidungsplatten. 220 cm lang.
Dunkelgrau **511021** ²⁰ **6,49**

⑤ Verbindungsprofil innen, 90°

Für 90°-Eckverbindungen der Verkleidungsplatten, besonders für Innenverkleidungen von Hochdächern notwendig. 220 cm lang.
Hellgrau **51103** ²⁰ **8,60**



Kapenschrauben zur Befestigung der Verkleidungsplatten

3,9 x 22 mm, Mittelgrau. 20 St. **513004** ¹⁰ **3,49**
3,9 x 22 mm, Braun. 20 St. **513000** ⁵ **3,49**

Die Innenverkleidungsprofile passen zu unseren Seitenverkleidungsplatten, Aufnahmestärke 3–4 mm.

Bodenplatten

Ca. 10 mm dick, aus wasserfest verleimten Spanplatten mit Kunststoff-Bodenbelag beschichtet.

Quad	290x163x1,00 cm	10519	359,-
Quad	250x163x1,00 cm	10524	329,-
Tessin	340x180x0,95 cm	10539	399,-
Tessin	300x170x0,95 cm	10538	289,-
Tessin	250x170x0,95 cm	10537	279,-
Schiffsboden	340x180x0,90 cm	105393	365,-
Schiffsboden	300x170x0,80 cm	105383	289,-
Schiffsboden	250x170x0,90 cm	105373	279,-

Der Versand von Bodenplatten ist leider nicht möglich. Abholung nur beim Fachhändler.

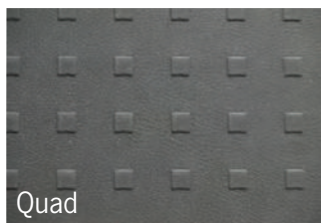

Quad

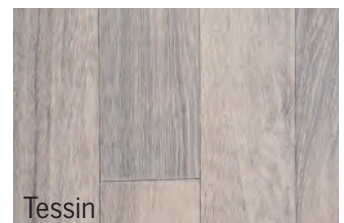

Tessin

TIPP:

Für die Isolation unter der Bodenplatte empfehlen wir X-trem Isolation.

Als Abschlüsse an den Einstiegskanten eignen sich unsere Alu Einstiegsprofile.

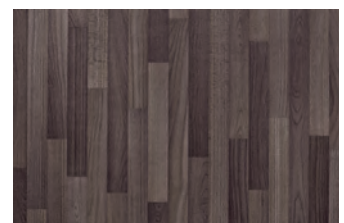

EXKLUSIV

REIMO Möbelgriff 2000

- für Holzplatten von 15-18 mm
- 10.000 geprüfte Schließungen, von TÜV Mannheim geprüft

① Hellgrau	52415	50	6,79
② Mittelgrau	524154	50	6,79
③ Dunkelgrau	524151	50	6,79
④ Braun	524150	50	6,49
⑤ Reimo Möbelgriff 2000, rund, gelb	524009	50	2,99
Möbelgriff für Holzplatten von 15-18 mm, eckige Form, 5 x 5 cm			
• Flach anliegend, ergonomisch gestylt			
• Robuste griffgünstige Schieber			
⑥ Dunkelgrau	524101	50	6,49
⑦ Braun	524100	50	6,49
Möbelverschluss für 15 mm Holzplattenstärke			
⑧ Braun	524200	100	6,86



Toilettenraumschlösser

- ① **Türdrückergarnitur**
Einsteck-Fallenschloss mit Vierkantnuss Komplett mit Türgriff und Befestigungsrosetten Schlosskasten aus Zinkdruckguss vernickelt.
53265 1 62,95
- ② **Toilettenraumschloss mit Dreipunktverriegelung**
2 Drehstangen a 80cm, kürzbar
Silber Matt 52473 10 42,90
Chrom glänzend 524731 10 49,90
- ③ **Toilettenraumschloss, 3-teilig mit Rosetten und Türklinke**
Braun 52472 10 12,49
- ④ **Toilettenraumschloss**
ovale Form, versankte Ausführung mit Innenöffnung
Braun 524250 100 9,99

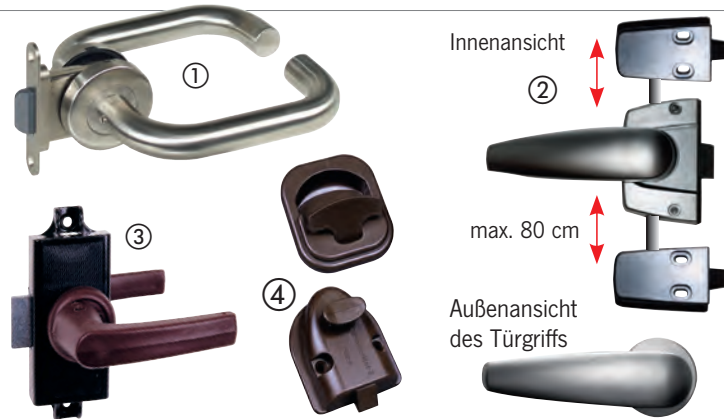

Einsteck-Fallenschloss Magnet-Lock

Einsteckschloss für Raamtüren mit magnetischer Verriegelung. Beim Schließen der Tür wird die Schlossfalle magnetisch in die Gegenplatte gezogen. Links und rechts verwendbar.

- ① **Einsteckschloss**
Einbaugröße: 80,5x59mm, Stärke 12mm
532511 1 12,70
- ② **Gegenplatte für 532511**
532512 1 6,90

Türdrückergarnituren für Einsteck-Fallenschloss

- ③ **Sichelform**
Metallausführung chrom matt
53251 1 19,90

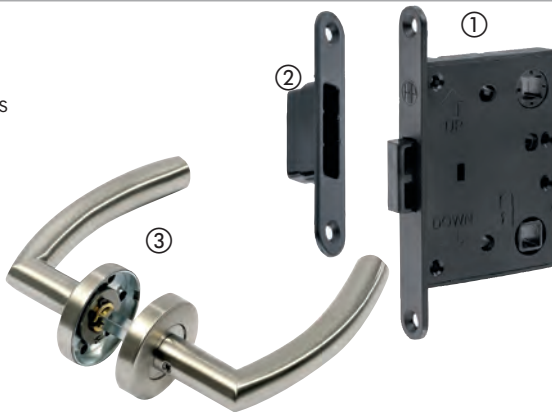

Tür- / Klappengriff

- Eleganter Bügelgriff aus Zamak mit Chromfinish. Breite 180mm
- ① Außengriff 534091 1 11,49
- ② Schloss 53418 1 1,20

Schrankgriffe mit Drucktastenverriegelung

- ① **Drucktaste mittig, Chromglanz**
Lochabstand: 128 mm, Höhe: 18 mm
Einbauset mit Schließeinheit
53109 1 17,29
- ② **Drucktaste mittig, Silber matt**
Lochabstand: 128 mm, Höhe: 18 mm
Einbauset mit Schließeinheit
53110 1 16,80
- ③ **Drucktaste mittig,**
Material ABS, Lochabstand: 224 mm,
Höhe: 28,3 mm, inkl. Schloss
53432 1 19,20
- ④ **Drucktaste mittig, Chromglanz**
Lochabstand: 160 mm, Breite:
195 mm, Höhe: 30 mm
52426 72 16,99



Metallgriffe

- ⑥ **Schrankgriff 210x25mm,**
Lochabst. 158mm,
Schnapper hierzu: 534131
53413 1 9,70
- ⑦ **Schrankgriff oval, 120x42mm**
53410 1 11,70

Griffe Kunststoff

- ⑧ **Möbelgriff inkl. Schnapper**
185x15 mm, Lochabst. 160mm
53367 100 7,90

Griff „Combi Line“

Eleganter Möbelgriff mit Drucktastenmechanik (Einhandbedienung)

- ⑨ Silber/Schw. 52454 50 5,59
- ⑩ Gold/Schw. 524544 50 5,59

Push-Lock-Schlösser und Zuhaltungen



Bohr-Ø Rosette: 26 mm. Inkl. Schließblech.

Push Lock Schlösser-Komplettsätze

- Einhandbedienung für Schranktüren und Schubladen
- Klein, rund, keine vorstehenden Teile
- Für 15 mm Plattenstärke
- Bei Druck auf den Knopf springt dieser vor und dient als Griff

Grau	50 St.	532701	249,-	1 St.	53270	6,99
Braun	50 St.	5327001	249,-	1 St.	532700	6,90
Gold	50 St.	532721	349,-	1 St.	53272	9,99
Silber matt	50 St.	5327051	339,-	1 St.	532705	8,99
Chrom matt	50 St.	532690	343,-	1 St.	53269	9,99

Push Lock Schlösser beidseitige Bedienung-Komplettsätze



- Für Nasszellentüren
- Bedienung von Innen und Außen

	50 Stück	1 Stück	
Grau	532711	399,-	53271
Braun	532712	399,-	532710
Gold	532731	575,-	53273
Silber matt	532716	494,-	532715

Drehstangenset für Push Lock Schlösser (Nicht Push Lock Mini & Push Snap Mini)

Braun	532750	100	8,70
Weiß	532753	100	7,99

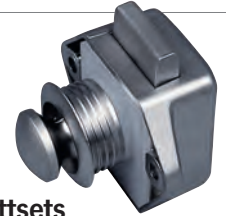
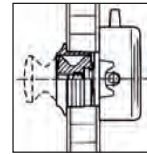

Push Lock Mini-Komplettsätze

Für kleine Klappen und Schubladen

Bohr-Ø Rosette: 19 mm. Inkl. Schließblech.

	50 Stück	1 Stück	
Silber matt	532741	366,-	53274
Weiß	5327431	205,-	532743



Push Snap Mini-Komplettsätze Mit permanenter Schnappverriegelung

Wie Push Lock mini, aber hält auch ohne gedrückten Knopf geschlossen.
Bohr-Ø Rosette: 19 mm. Kein Schließblech erforderlich.

	50 Stück	1 Stück	
Grau	532761	199,-	53276
Silber Matt	5327611	375,-	532765
Gold	5327661	349,-	532766
Braun	5327601	185,90	532760



Drehriegel Metall (Vorreiber)

Sicherung für große Klappen.
Zinkdruckguss verchromt.

Überschlag 3 mm. Grundplatte:
H 5 mm **53253** 5 **11,95**
53253L 500

Überschlag 6 mm. Grundplatte:
H 8 mm **53291** 1 **11,55**



Kunststoff-Drehriegel

Vorreiber. Sicherung für große Klappen. Kunststoff, 3,5 mm Grundplatte.

Braun	53254	5	4,35
	53254L	100	
Weiß	532542	5	4,20
	532542L	5	



Dreh Push Lock*

Türdruckknopf mit Einlochmontage.
Öffnet mit Drehen des Knopfes.
Türblattstärke 1,2-19 mm

52534 **23,99**



Punkt Push Lock*

Türdruckknopf mit Montagemaß
Ø 25 mm, Einfache Installation,
matt/chrom **52531** **20,49**
chrom/Messing **52532** **17,49**

Wasser- und Staubdicht



Kompressions- Schloss Lift & Turn

Einlochmontage. Mit Schließ-
zylinder, Schutz IP65/NEMA4.
Türblattstärke 2-12 mm

52535 **95,99**



Dreh Push Lock Schloss

Montagemaß 3-22 mm
Einfache Installation, für Nasszelle
geeignet

52530 **21,95**



Kleiderhaken PushLock*

für Türstärke 4,0-25,4 mm
Ø 33 mm

52533 **22,99**



Drehverschluss

„Lift and turn“ hohe Schließkraft,
verdeckte Spannfeder gleicht
Montagetoleranzen aus.

52541 **20,99**

*Hinweis: Haken schließt automatisch. Klappe kann nicht von alleine öffnen, wenn Push Lock offen steht. Ausführliche Artikelbeschreibung siehe www.reimo.com

Komplettes Druckknopf-Möbelschloss 37 x 37 mm
Rahmen matt, Knopf chrom matt.
Inkl. Schloss **532702 8,90**

Druckknopf-Möbelschloss 42 x 42 mm
① Rahmen und Knopf Dunkelgrau matt **532703 7,40**
② Schloss als Gegenstück zu 532703 **5327031 4,95**

Gesamtbreite 78 mm

Push Lock Schlösser lose - für Plattenstärke 12-19 mm
Schloss und Knopf frei kombinierbar

Frei kombinierbar mit vielen Knöpfen

- **Verschiedene Designkombinationen möglich**
- **Für 14-16 mm Plattenstärke** (außer abweichende Angabe)
- **Für den individuellen Ausbau**

Basis sind die Schlösser, die man mit verschiedenen Knöpfen und Rosetten versehen kann.
Bitte immer Knopf & Rosette oder Knopfset passend dazu bestellen.
Auch Schließblech extra bestellen.

① Schloss **Maxi** **53416 5,99**
② Schloss **Mini** **53415 4,50**

Schließbleche

Kunststoffausführung

① Mit Dämpfung Schraubmontage. Material: ABS, B 53 x T 16 x H 11 mm. **53419 1,05**

② Schraubmontage. Material: ABS, B 49 x T 11 x H 6 mm. **534190 0,90**

③ B 26 x T 28 x H 6 mm. **A1332750 1,74**

④ B 53 x T 28 x H 10 mm. **A1311380 0,44**

Metallausführung

⑤ Schraubmontage. Material: Stahl B 35 x T 13 x H 9 mm. **534191 1,07**

⑥ Schraubmontage. Material: Stahl B 30 x T 23 x H 10 mm. **52640 0,39**

Mit nur einem Handgriff bequem zu öffnen

Möbelschnappschlösser für Türstärke 12-18 mm
Material Kunststoff

Größe 55 x 59 mm: ① Matt Chrom/Schwarz **52498 1 12,99**
② Matt Chrom **52499 1 12,99**

Größe 36 x 59 mm: ③ Matt Schwarz **52491 1 9,99**
④ Matt Schwarz/Chrom **52496 1 9,99**
⑤ Matt Chrom/Schwarz **52494 1 9,99**
⑥ Matt Chrom **52497 1 10,99**

Knopfsets Metallausführung

① Rahmen matt, Knopf chromglanz 55x55 mm, für Schloss **Mini** **53408 13,99**

② Chrom glänzend, 40x30 mm, für Schloss **Mini** **53403 7,99**

③ Chrom glänzend, 60x27 mm, für Schloss **Maxi** **53405 12,99**

Kunststoffausführung

④ Chrom glänzend, 34x34 mm, für Schloss **Mini** **53402 3,99**

⑤ Chrom glänzend, 35x35 mm, für Schloss **Mini** **53406 3,99**
Chrom glänzend, 35x35 mm, für Schloss **Maxi** **53407 3,99**

⑥ Chrom glänzend, Ø 35 mm, für Schloss **Mini** **53404 3,99**

Knöpfe und Rosetten

(ohne Abbildung) **Rosetten lose, Kunststoffausführung**
Chrom glänzend, rund, für 16 mm Holz
für Schloss **Maxi** **532791 1,80**
für Schloss **Mini** **532772 1,60**
Chrom glänzend, quadratisch, für 19 mm Holz
für Schloss **Maxi** **532792 3,20**

Knöpfe lose, Kunststoffausführung

① Chrom glänzend, Ø 16 mm, für Schloss **Mini** **532771 1,99**

② Chrom glänzend, Ø 23 mm, für Schloss **Maxi** **532790 2,50**

50 Stück Pack **532773 64,99**

Bügelgriffe, Verschlüsse, Klappendämpfer



Tür- / Klappendämpfer

Verhindert ein lautes Schlagen der Tür beim Schließen. Dämpfer inkl. Anschraublager. Ellipsenform, Kunststoff, Farbe: Grau

532480	1	3,99
532480L	1	



- ① **Metallgriff**, 173x22 mm, Lochabstand 160 mm
53440 11 **3,70**
- ② **Metallgriff** aus Zamak
53441 1 **21,50**

Bügelgriffe

- ① **Metallgriff**, 200x25 mm, Lochabstand 160 mm
53414 100 **8,50**
- ② **Kunststoffgriff**, 188x20 mm, Lochabstand 128 mm
53411 1 **6,29**
- ③ **Kunststoffgriff silbermatt**, Lochabstand 160 mm
293205 50 **15,20**
- ④ **Edelstahlgriff matt**, Lochabstand 96 mm
53122 1 **6,90**
- ⑤ **Nylongriff Mittelgrau**, Lochabstand 96 mm
53118 1 **9,90**
- ⑥ **Nylongriff Hellgrau**, Lochabstand 64 mm
53112 1 **5,99**
- ⑦ **Brückengriff Silber** 265x13 mm, Zum Einkleben des Lisenenprofils 534090. Lochabstand 160 mm
53409 1 **2,99**
53409L
- ⑧ **Lisenenprofil Silber** für Griff 53409, z.B. als Deko-Applikation auf Möbelfronten. Selbstklebend. Länge 200 cm
534090 1 **4,99**

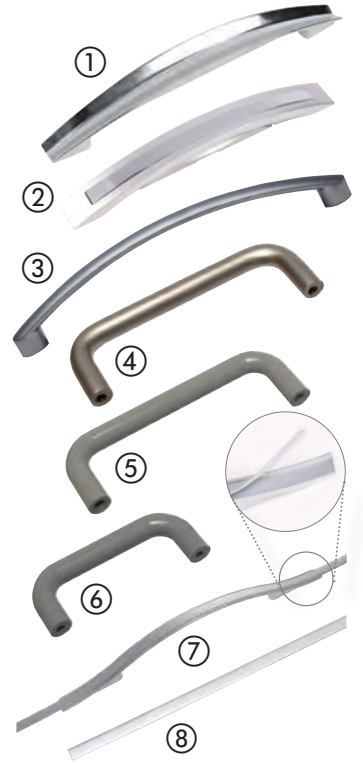

Spannbandverschluss mit Griffflasche

52544 **9,49**



Spannbandverschluss mit Knebelgriff-

Verschluss **52543** **11,29**
Zapfen **52545** **3,29**



2,99

Arretier-Stop

Aufschraubbar, sichert Türen bis 17 mm Stärke. Auch als Kühlschrankverriegelung. Einfach Braun

532650 **2,99**

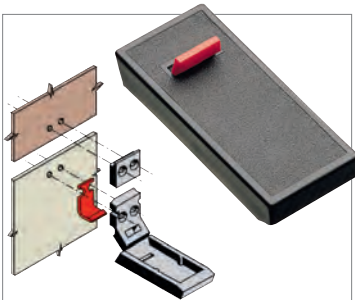

Verschluss-Sicherungsfeder

Verhindert ungewolltes Öffnen einer Klappe
52542 **4,79**

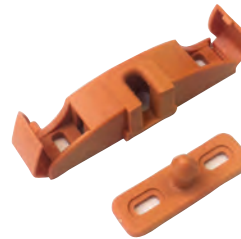

Möbel-Schnäpper

Hält Klappen und Schubladen
35236 **2,50**



Cara-Snap (z.B. für Griff ③ - ⑥)

Verschlussystem für Stauräume. Inklusive Griff schnäpper, Gegenlager und Anschlag. Aufschraub-Fallenverschluss mit Zugentriegelung. Montage zum Schrauben. Dornmaß 16 mm
53379 **11,90**



Metallschnäpper

Zuhaltung für Schubladen, Metall
2 Stück **532490** **0,60**



Doppelkugelschnäpper

Für Schubladen und Klappen. Vernickelt mit Chromstahlkugeln 43 mm.
2 Stück **532551** **8,40**
53255



Kunststoffschnäpper

Zuhaltung für Schubladen.
2 Stück **532501** **2,49**
53250



Doppelrollenschnäpper

Metallausführung, verzinkt
2 Stück **532502** **3,90**
532502L



Mini Latch

Öffnet und schließt durch einfachen Druck auf die Klappe.
2 Stück **532521** **5,40**
53252



Schnappverschluss

Einfacher Schnappverschluss aus Kunststoff
52539 **12,99**



Kunststoffschnäpper

Mit selbstjustierender Falle. Mit Schließwinkel. Gehäuse, Falle, Führung und Schließwinkel: Nylon. Feder: rostbeständiger Stahl.
52540 **9,40**



⑨ Zungenschloss

Stahl verzinkt, f. 8 mm Vierkantsteckschlüssel. Maße: 100x19x10 mm
53246 **6,49**

⑩ Steckschlüssel für Zungenschloss 7-10 mm
53247 **5,49**

Click-On Topfscharniere

- Minischarnier Ø 26 mm, Tiefe 12 mm
- Click-on-Mechanik für leichtes Montieren
- Einstellbar in 3 Dimensionen
- Mit Montageplatte
- Schwere Ausführung: Leichtmetall, Sandguss eloxiert

Scharnier für Eckanschlag

mit Montageplatte 2mm **53315** ⁵⁰ **5,49**

Scharnier für Mittelwandanschlag

mit Montageplatte 2mm **53289** ⁵⁰ **7,70**

Scharnier für innenliegenden Anschlag

mit Montageplatte 4mm **53317** ⁵⁰ **5,49**

- ① **Konsole für Möbelscharniere mit Kreuzplatte**
Erhöht den Abstand zwischen Seitenwand und Scharnier um 30 mm. Zum Beispiel in Verbindung mit Scharnier 53217 und Aluprofil 52216. **533170** ¹ **9,90**

- ② **Kreuzmontageplatten**
für obige Scharniere. Schwere Ausführung aus Leichtmetall, Sandguss silber eloxiert. Mit Gewindebohrung M6.
Montageplatte 2mm hoch **53111** ¹ **1,99**
Montageplatte 4mm hoch **53319** ¹ **1,99**

i Scharnervarianten

Eckanschlag



Mittelwandanschlag



Innenliegender Anschlag

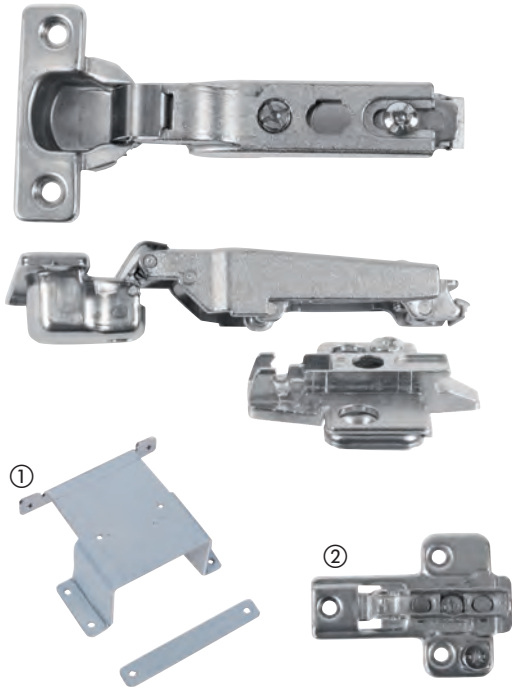

Scharnier mit Federn

Spezialausführung aus verchromten Stahl
1 Stück **531961** ¹ **4,70**
531961L ¹



Scharnier

Verstärkte Ausführung für große Klappen
1 Stück **531951** ¹ **5,99**
531951L ¹⁵⁰



Spezialscharnier

Mit 2 Federn, für kleine bis mittlere Klappen
1 Stück **531971** ¹ **5,20**



Hochklappscharnier

Für vorgesetzte Klappen und senkrechter Montage.
Einstellbares Klappengewicht, Soft Closing System
2 Stück **53194** ¹ **13,85**
53194L ¹



Hochklappscharnier

Für vorgesetzte Klappen und 90° Montage. Für Klappen bis ca. 2 kg, Soft Closing System
2 Stück **531941** ¹ **14,90**
531941L ¹



Lärmdämpfer

20 Stück
8 mm **52231** ⁵ **5,99**
11 mm **52232** ⁵ **6,20**



Filzpolster

20 Stück
52230 ¹⁰⁰ **2,99**



Abb. 53341: geöffnet



Abb. 53341: geschlossen

Federbandscharnier

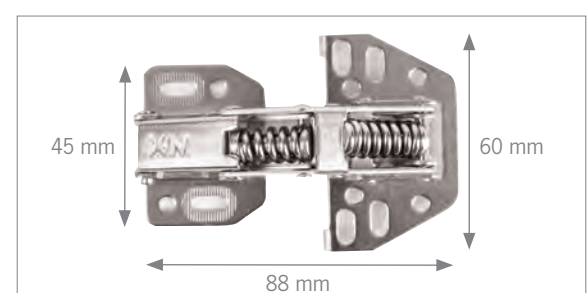
Stabile Metallausführung. 92° Öffnungswinkel.
Federn halten Klappen geöffnet + geschlossen.
2 Stück, mit Druckfedern **53229** ¹ **7,99**
2 Stück, mit zusätzlichem Softclosing-System
53341L ¹ **53341** ¹ **9,99**



Möbelbau-Scharniere

4 Stück

Universalscharniere einfach gekröpft
für aufgesetzte Türen, ein Lappen gekröpft. Stahl, 4 Stück, Länge 50 mm
vermessingt poliert
53190 5 5,20
vernickelt 53191 5 11,99

4 Stück

Universalscharniere doppelt gekröpft
für aufgesetzte und eingesetzte Türen, gekröpft. ein Lappen gekröpft
Länge 50 mm
vernickelt 532684 5 12,99
53268 500
brüniert 532844 5 5,99
53284 500

4 Stück

Universalscharniere gerade
ein Lappen gekröpft. 4 Stück

Scharnier 50 mm
verzinkt 532824 5 3,99
53282 1
vernickelt 532674 5 6,49
53267 500
vermessingt 532834 5 5,99
53283 500
brüniert 532034 10 4,49
53203 300

Scharnier 38 mm
verzinkt 532174 5 3,70
53217 500
vernickelt 532164 5 5,99
53216 1
brüniert 532024 10 3,99
53202 500

Winkelbeschlag
Tischplattenhalter Aluminium.
natureloxiert 53358 1 14,29
schwarzeloxiert 53359 1 14,99

Alternative Befestigungsmöglichkeiten

Tischscharnier
Messing matt, zum flächenbündigen Einbau, 65x30 mm
1 Stück 532192 1 10,99
2 Stück 532193 1 22,99

Tischscharnier
für klappbare Tischplatten zur Aufbaumontage. 30 mm breit.
2 Stück 53264 1 7,99

4 Stück

Filmscharnier
4 Stück, 40 mm breit
Weiß 532084 10 1,99
53208 500
Braun 532094 10 1,99
53209 100
Schwarz 53364 10 1,99
53364L 1

Klavierband
für 16 mm Platten. 175 cm lang
Edelstahl, rostfrei.
532051 315 16,99

2 Stück

Spezialscharnier für halbaufgesetzte Türen
Robust; pulverbeschichtet; farblich passend zum Türumleimer von Seite 659. Durch Umstecken rechts oder links verwendbar.

Möbelscharnier
Mit kleinem Montage-Ø 26 mm. Für dünne Türen geeignet/Topftiefe 12 mm. Öffnungswinkel: 90°. Justierbar.
2 Stück 53261 1 8,60

Klappenbeschlag
Stabile Ausführung, Höhen- und Seitenverstellbar, zum Anschrauben. Hohe Federkraft, Langlöcher zur einfachen Montage. Montage der Klappenoberkante mit 2 mm Abstand zur Decke/Wand. Ideal für Dachhängeschränke und Truhen.
2 Stück 53228 1 10,99

Spezialscharnier links, 2 Stück

Hellgrau	523012	10	4,99
	52301	150	
Braun	5230102	10	4,99
	523010	150	
Dunkelgrau	5230112	10	4,99
	523011	150	
Mittelgrau	5230142	10	4,99
	523014	600	

Spezialscharnier rechts, 2 Stück

Hellgrau	523002	10	4,99
	52300	150	
Braun	5230002	10	4,99
	523000	150	
Dunkelgrau	5230012	10	4,99
	523001	600	
Mittelgrau	5230042	10	4,99
	523004	150	

Verbinder für den Möbelbau

10 Stück



Eckverbinder

4-Loch, Kunststoff. Leichter und exakter zu montieren als ein Blechwinkel, mit Abdeckkappe. 10 Stück

Grau	53230	10	3,99	Hellbraun	532301	10	3,99
	53230L	2000			532301L	2000	
Braun	532300	10	3,99	Weiß	532303	10	3,99
	532300L	2000			532303L	500	

Eckverbinder Mini

2-Loch, Kunststoff. Lichtgrau Mit Abdeckplatte. 10 Stück

	53235	5	3,29
	53235L	100	



6 Stück

Eckverbinder Set

Universeller Eckverbinder mit Abdeckplatte zum Bau von Sitzbänken, Schränken, Staukästen usw. Für Schrauben bis Ø 4 mm:

B 60 x T 21 x H 21 mm	B 100 x T 21 x H 21 mm
6 Stück 53233 10 8,49	6 Stück 53234 10 9,99

Viereck-Möbelverbinder

Braun	532310	10	3,49
	532310L	500	
Weiß	532313	10	3,49
	532313L	1	

4 Stück



Stuhlwinkel Metall

zur Befestigung von Möbeln an der Fahrzeugkarosserie. 4 Stück

Winkel Mini, verzinkt

26 x 17 x 20 mm	532224	5	53222	500	2,39
-----------------	---------------	---	--------------	-----	-------------

Winkel, 4 gesenkte Schraublöcher

25 x 25 x 15 mm	532264	5	53220	500	8,99
40 x 40 x 15 mm	532214	5	53221	100	2,99

Winkel schwer für Schrauben bis Ø 6 mm

50 x 50 x 34 mm	532204	5	53220	500	6,99
-----------------	---------------	---	--------------	-----	-------------



Topfverbinder

Ideal für den Schrankbau. Verdeckte, flächenbündige 90° Verbindungen. Inkl. Abdeckkappen. Ø 25 x H 8 mm.

Hellbraun		Mittelgrau	
10 St. 532870	5 3,99	10 St. 532875	5 3,99
50 St. 53287	1 13,99	100 St. 532874	1 22,99

Klappenaufsteller



4 Stück

ab **4,99**

Stützklappenhalter Kunststoff

für leichte Klappen bis ca. 500 mm Breite. 4 Stück

Lichtgrau	532101	100	4,99
	532101L	100	
Hellbraun	532102	100	4,99
	532102L	100	

Stützklappenhalter Metall

Hält auch große Klappen mit Federkraft von selbst geschlossen, keine Zuhaltung notwendig.

Rechts wie links verwendbar:

140 mm	53211	5	53211L	120	4,99
200 mm	53212	5	53212L	50	5,99
250 mm	53213	5	53213L	50	6,79



4,90

Aufsteller SESAM II

Mit Druckfeder aus verzinktem Stahl. Kunststoff schwarz

53227	2,99
--------------	-------------

Klappenaufsteller

mit verstellbarer Federkraft, Stahl verzinkt und Kunststoff schwarz

53243	4,90
--------------	-------------

Gasdämpfer 100N

Aufsteller für schwere Klappen.

Mit 2 Anschraubwinkeln.

Länge 275 mm	53218	100	14,99
--------------	--------------	-----	--------------

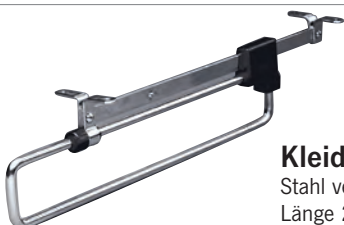

Kleiderstangenauszug

Stahl vernickelt
Länge 250 mm

53325	50	5,99
--------------	----	-------------



Galerierohr

Ø 10 mm
Länge 100 cm

53320	102	5,95
--------------	-----	-------------

Halter für Galerierohr

Silber, Höhe 35 mm.

2 Stück	533210	3	6,70
	53321	1	

Kleiderhaken und Klappkonsolen

① Aufbau-Klapphaken
Klapphaken in Chromglanz. Anschraublager aus Kunststoff, Haken aus Zamak, Länge 8 cm
533340 1 11,99
Länge 17 cm
533341 1 18,99

② Einbau-Klapphaken
zum Einlassen in die Wand
Maße: 8,8 x 2,2 x 1 cm
60126 1 12,60

③ Garderoben-Haken
einklappbar, auf Kunststoffbasis, Haken aus Zamak, silberfarbig matt
Maße: 7 x 2,5 cm
53356 1 12,40

④ Garderoben-Haken
einklappbar, verchromt
Maße: 8 x 2 x 1,3 cm
53357 1 6,60

Wandhaken
mit ausklappbaren Haken
Maße: 7,5 x 7,5 x 1,5 cm
Chrom 533381 1 7,95
533381L
Silber matt 53363 1 8,90
53363L

Wandhaken
Maße: 5,3 x 5,3 x 1,3 cm
Chrom 601290 1 7,90
601290L
Silber matt 60129 1 7,99
60129L
Schwarz 53590 1 7,49
53590L

Garderoben-Haken
Chrom hochglanz
Maße: ca. 107 x 64 x 38 mm
53349 1 6,99

Garderoben-Haken
Chrom hochglanz
Maße: 5 x 5 x 4,5 cm
53354 1 6,99

Garderobenhaken Metall

NEW 2020
52 mm, Ø 25 mm, 32,4 mm
Verchromt 53439 1 6,40

NEW 2020
48 mm, 27 mm, 81 mm
Verchromt 53438 1 9,30

NEW 2020
59 mm, 18 mm, 25 mm
Verchromt 533401 1 4,60

Maße 65 x 70 mm, verchromt
53333 100 3,49

Silber
53342 1 1,70

Ø 6 x B 7 x T 5 cm Verchromt
53340 1 13,90

Kunststoff-Haken

Hewi, 40 mm, Hellgrau
53328 3 7,40

NEW 2020
56,3 mm, 44 mm, 27,1 mm
ABS, Verchromt
53435 1 3,50

Konsolen für abklappbare Arbeitsflächen

Metallklappkonsolen

① Mit Einrastfeder, Länge: 250 mm verzinkt 53310 20 19,99

② Einklappscharnier in der Mitte farblich sortiert, Länge: 330 mm
53322 1 34,99

Kunststoffkonsole
seitlich schwenkbar, Länge: 190 mm
Braun 53300 20 4,79
Grau 53302 20 4,79

Alu-Klappkonsole mit Einhandbedienung, sehr hohe Belastbarkeit

Länge 150 mm, Tragkraft > 60 kg
Silber 533132 10 29,99

Länge 252 mm, Tragkraft > 55 kg
Silber 53312 10 31,99
Schwarz 533601 10 31,99

Länge 402 mm, Tragkraft > 60 kg
Silber 53313 10 49,90
Schwarz 533602 10 49,99

Länge 549 mm, Tragkraft > 65 kg
Silber 533131 10 58,99
Schwarz 533603 10 57,99

Einhandbedienung: Einfach oberes Rohrstück anheben und ausrasten, dann Klappe ablassen.



4,90

Lüftungsgitter

Gitter mit drehbaren Lamellen. Außen-Ø 164 mm, Montage-Ø 128 mm, Aufbauhöhe ca. 10 mm.

Schwarz	53033	100	4,90
Weiß	53034	100	5,49



Lüftungsgitter mit Schaft

Außenmaß 94 x 93 mm, Montage-Ø 78 mm. Schafthöhe ca. 61 mm. Aufbauhöhe ca. 10 mm.

Weiß	53035	84	4,90
------	--------------	----	-------------



Lüftungsgitter

Weiß, aufschraubbare Gitter mit Lamellen. UV-beständiges ABS. Dichtmasse ist bereits aufgetragen. Aufbauhöhe ca. 14 mm. Inkl. Schrauben.

142 x 80 mm	53036	300	5,49
142 x 127 mm	53037	200	5,90
264 x 127 mm	53038	100	6,90



Lüftungsgitter rund

Außen-Ø 145 mm, Innen-Ø 120 mm

Weiß **53012** 100 **5,90**

Außen-Ø 100 mm, Innen-Ø 76 mm

Braun **53007** 100 **5,60**

Weiß **53008** 100 **5,40**



Möbellüftungsrosette

Zur Schrankbelüftung, verhindert Schwitzwasser in Schränken

Ø 60 Creme **53016** **0,99**

Ø 60 Grau **53017** **0,99**

Ø 32 Creme **53018** **0,99**

Ø 32 Grau **53019** **0,99**



5,90

Schiebelüfter

Kunststoff, 8 Bohrungen (gesenkt), 250 x 70 mm, Elfenbein

53022 100 **5,90**



Schiebelüfter

Kunststoff, 385 x 220 mm, Elfenbein

53023 100 **11,50**



Bodenlüftung

Kunststoff, natur, Außen-Ø 60 mm, Lüftungsdurchlass = L 7 cm²
Schaftlänge 55 mm

53042 **3,90**



Aluminium

Lüftungsgitter Luxus

Zur Kühlschrank- oder Möbel-entlüftung. 400 x 80 mm, Alu

Weiß **53021** 20 **15,90**



Möbellüftungsgitter und Zuluft für Heizungsanlagen

Kunststoff, silber

205 x 40 mm, oval **53040** 1 **5,49**

250 x 50 mm, eckig **53041** 1 **4,79**

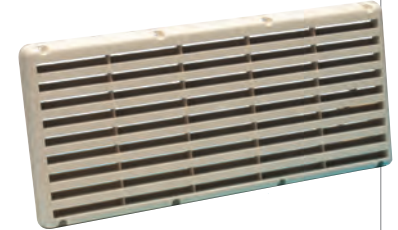

Aufbau-Lüftungsgitter

Kunststoff, 365 x 170 mm, Elfenbein

53025 1 **16,90**



Lüftungsgitter aus Kunststoff mit Moskitonetz

Weiß 150 x 200 mm

53027 50 **6,70**

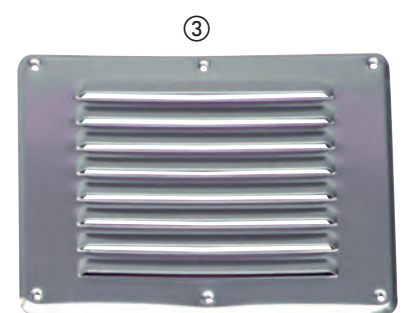
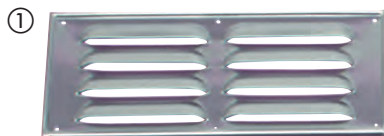

Alu-Kiemenbleche zur Außenbelüftung f. Kühlschrank-Belüftung o.ä.

① 255 x 115 mm **53000** 100 **9,99**

② 360 x 115 mm **53001** 100 **11,99**

③ **Kiemenblech** für Gaskastenbelüftung. Ø100 cm².

Alu hochglanz eloxiert. **53004** 100 **15,40**

Rollout Slider Gigant

Die heavy duty Auszüge für extreme Belastungen

- Hohe Belastbarkeit
- Perfekt zum Bau von Heckauszügen

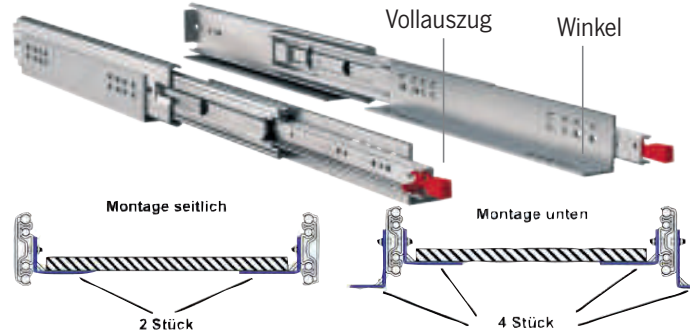

Vollauszug mit mechanischer Arretierung*

im eingefahrenen/ausgefahrenen Zustand. Stahl.
Bis max. 250 kg belastbar. Nicht aushängbar.

559 mm, Paar	53388	4	89,90
711 mm, Paar	53389	2	99,90
965 mm Paar	533804	1	135,90

Winkel zur Befestigung Vollauszug:

559 mm, 2 Stück	533881	5	16,99
711 mm, 2 Stück	533891	5	19,99
305 mm, Stück	533880	10	14,99

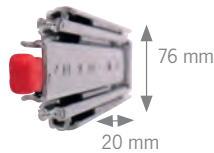

Einfachauszug für Schwerlast

bis max. 100 kg belastbar. Nicht aushängbar.

500 mm, Paar	53381	10	45,90
700 mm, Paar	53380	10	49,99

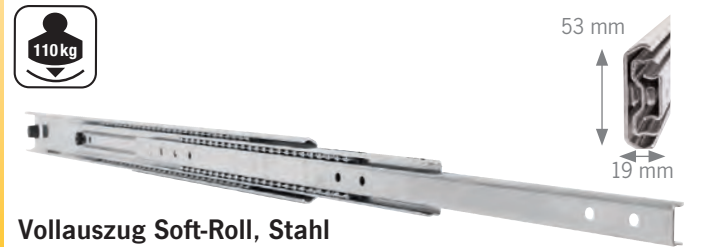

Vollauszug Soft-Roll, Stahl

bis max. 110 kg belastbar. Nicht aushängbar.

700 mm, Paar	531273	1	94,90
--------------	--------	---	-------



Vollauszug Stahl, bis maximal 200 kg

Mit 150 % Verlängerung, ausziehbar bis 1050 mm

700 mm, Stück	533801	1	269,90
---------------	--------	---	--------



Vollauszug Stahl verzinkt, max. 300 kg

739 mm, Paar	533802	1	85,90
--------------	--------	---	-------



Vollauszug Stahl, bis maximal 400 kg

Ausziehbar in beide Richtungen, ideal um Heckgaragen zu beladen.

930 mm, Stück	533803	1	249,90
---------------	--------	---	--------



Optionaler Griff (500 mm) mit Einrastmechanismus, geeignet für Schubladen. (Für alle Auszüge geeignet, außer*)

533800	1	51,90
--------	---	-------

Schubladenauszüge

- Schmale Bauweise, zusammen nur ca. 25 mm breit
- Bis 30 kg belastbar
- Sehr gute Laufeigenschaften, leicht aushängbar

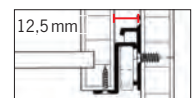

Teilauszüge aushängbar

300 mm, Paar	53120	1	13,90
350 mm, Paar	53378	1	6,90
400 mm, Paar	53376	10	5,90
550 mm, Paar	53126	20	12,90

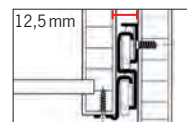

Vollauszüge aushängbar

300 mm, Paar	53370	1	24,99
400 mm, Paar	53371	10	26,90
500 mm, Paar	53372	10	27,90



Schubladen-Vollauszüge

Tragkraft 30 kg, Soft-Close-Automatic

300 mm, Paar	53113	1	39,99
350 mm, Paar	53102	1	39,99
400 mm, Paar	53105	1	45,90
450 mm, Paar	53103	1	46,90

Aufnahmeschnäpper Set (ohne Abb.)

für diese Auszüge	53114	50	7,99
-------------------	-------	----	------

DER GEPÄCK-BUTLER FÜR CAMPER + KASTENWAGEN Gepäckschublade für komfortable Beladung



Gepäckschublade im California Ocean



Leichtes und bequemes Be- und Entladen Ihres Fahrzeuges bei gebautem Bett

- Belastbarkeit von 130 kg pro Paar
- Befestigung deckt alle fahrzeugspezifischen Schienenabstände ab
- Befestigung des Rahmens erfolgt in den Bodenschienen
- Spezielle Heckauszüge für VW California Coast/Beach/Ocean und Multivan

Der Heckauszug erleichtert das Be- und Entladen Ihres Fahrzeuges wenn die Rückbank zum Bett umgebaut ist und nutzt die gesamte verbleibende Kofferraumfläche aus.

Der Rahmen des Heckauszugs ist an vier Punkten mit dem Fahrzeug verbunden. Lieferung als Bausatz.

Lieferumfang: Inklusive Montage- und Befestigungsmaterial, Gurtösen, Auszugsschienen, Bodenplatte und Montageanleitung.

Passend z.B. für folgende Fahrzeuge:	Außenabmessung Breite x Länge	Stellfläche Breite x Länge	Art.Nr.:	Preis
VW Avantgarde VW Triostyle mit Kanisteranlage	930 x 600 mm	875 x 557 mm	50512	469,-
Mercedes Triostyle Renault Triostyle VW Carrara VW Triostyle nur Möbel	1050 x 600 mm	995 x 557 mm	50513	479,-
Ford Triostyle VW Cityvan VW Weekender Plus	1170 x 600 mm	1115 x 557 mm	50514	499,-
Mercedes Cityvan und Weekender Renault Weekender VW Weekender	1220 x 600 mm	1165 x 557 mm	50515	499,-
California Coast/Ocean ab Bj. 2003	995 x 750 mm	940 x 709 mm	50518	569,-
California Beach, Multivan	1075 bis 1200 x 750	1020 x 709 mm	50519	599,-

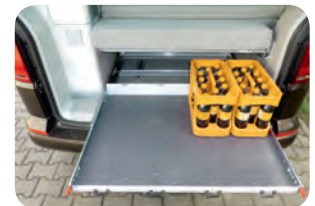
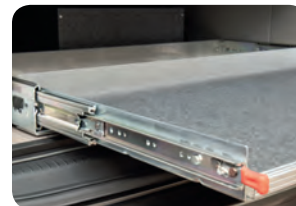

Möbel-Auszüge

Teilauszug kugelgelagert

große Auszugslänge und Schubladenbreite, Führung ist einfräsbar. Bis 12 kg belastbar, nicht aushängbar.

278 mm, Paar **53382** 1 **10,50**
342 mm, Paar **53383** 50 **10,90**

Teilauszug

Stahl verzinkt, kugelgelagert. Aushängbar durch Trennhebel, mit Rückhalte-sicherung zur Arretierung in geschlossener Position, bis 35 kg belastbar. Mit Selbsteinzug.

400 mm, Paar **53387** 10 **22,99**



Schubladeneinzug zum Nachrüsten

Wird an den Schubladenkorpus montiert. Zieht die Schublade automatisch ein. Korpus-tiefe mind. 300 mm. Länge 220 mm, Kunststoff, Farbe: Grau.

Paar **53043** 1 **9,90**

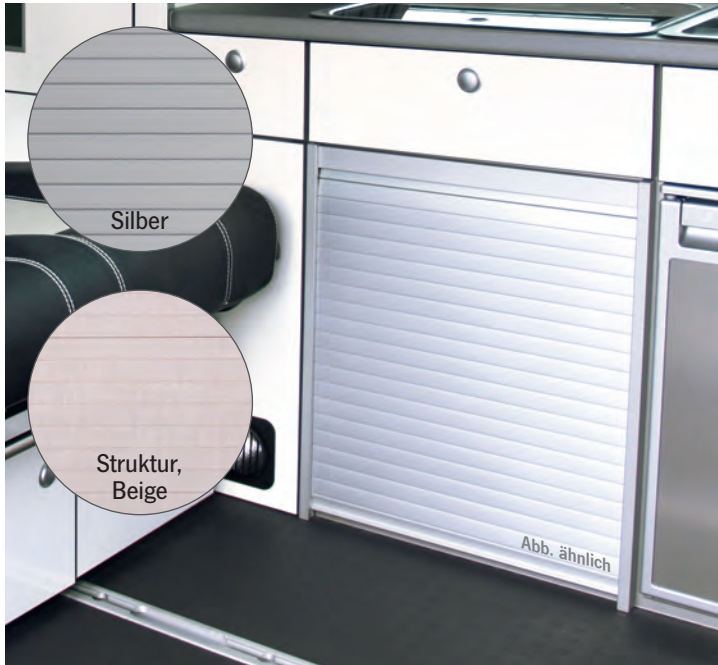

Rolladentür-Komplettsset

CARBEST
INNOVATIONS FOR MOBILE LIFE

- Zum Bau einer nach oben öffnenden Rolladentür
- Für maximale Türgröße von 100 cm Höhe und 60 cm Breite
- Ermöglicht das Öffnen auch bei beengten Platzverhältnissen
- Komplett mit zuschneidbarem Rollladen, Schienen und Blende

Die Führungsschienen, die Rolladenmatte und die Einfahrblende können auf das gewünschte Türmaß und die Schranktiefe zugeschnitten werden.
Material: Kunststoff.

Rolladen-Türset

bestehend aus:

- 1 x Rolladenmatte mit Griffleiste, H 100 x B 60 cm,
- 4 x Führungsschienen zum Aufschrauben, L 100 cm,
- 4 x Führungsbögen 90° zum Aufschrauben,
- 1 x Einfahrblende, L 100 cm.

Silber 53044 1 83,99
Struktur, Beige 53045 1 83,99

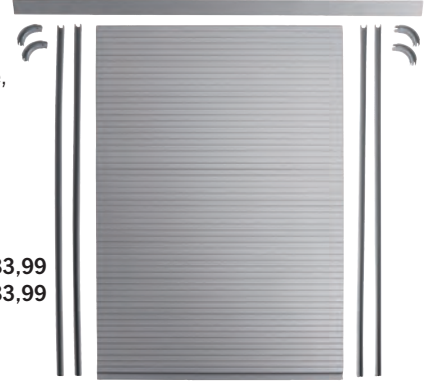

Topfkarussell LE MANS II

- Nutzt den Platz in schlecht zugänglichen Schränken
- Tablare höhenverstellbar und mit 25 kg belastbar
- Gedämpfter Selbsteinzug

Für Türbreite 45 cm, links ausschwenkbar

Türöffnung von 85° reicht aus, um Karussell komplett heraus zu ziehen.
Schrankbreite min. 80 cm, Tiefe min. 50 cm, Höhe 60 - 90 cm

Topfkarussell / Tablarbeschlag 532851 1 269,90

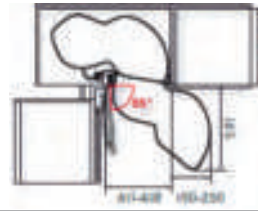

Klappen Hebebeschlag

- Scharnieranlage zum parallelen Heben von Klappen
- Platzsparende Öffnung in engen Gängen
- Auch bei Hängeschränken zu verwenden (Platzbedarf beachten)
- Breite nach Bedarf kürzbar von 60 bis 120 cm
- Für Klappenhöhen bis max. 40 cm

119,90

Hochschwenkbeschlag HSB

Mit dem Schwenkbeschlag HSB können sowohl Klappen im Fußbereich, als auch Klappen von Hängeschränken smart geöffnet werden. Bei Hängeschränken ist auf den entsprechenden Platz oberhalb der Schränke zu achten. Das Gewicht der Klappenfront darf 7 kg nicht überschreiten.



53362 1 119,90

Mini Apothekerauszug

- Perfekt für schmale Schränke
- Kugelgelagerte Auszüge mit Soft-Close-System
- Verchromtes Metallgestell mit Reling
- Möbelfront individuell anbringbar und justierbar

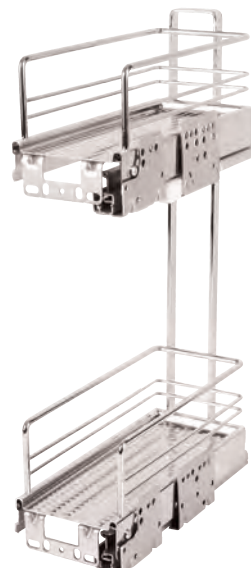

Ansicht des Auszugs von der Rückseite

Auszugrahmen mit 2 Etagen

Der Auszugrahmen wird komplett mit den Auszugsschienen geliefert. Die Montage erfolgt an der rechten Seiteninnenwand des Schrankes. Der Schrankkorpus muss mindestens Innenmaße von H 47 x B 12 x T 28 cm haben. Die Schrankfront wird an den Etagen montiert und kann mit Schrauben ausgerichtet werden.

52320 1 139,90

Einsäulen Hubtische



Kleine Fußplatte



Große Fußplatte



Stufenlos absenkbar



Höhenverstellbar,
Gasfeder unterstützt



Drehfuß



Tischplattenverschiebung



Verschraubbar



4 Years
JUBEL-PREIS
219,--

Höhe 35,0 – 71,0 cm

Höhe 34,5 – 70,5 cm

Höhe 32,5 – 68,5 cm

Höhe 33,7 – 70 cm



Einsäulenhubtisch Primero Comfort HVD

Farbe: Silbergrau
Stufenlose Höhenverstellung von 350-710 mm, mit Plattenverschiebung, Drehfuß, verschraubbar.
Gewicht: 12,3 kg

570861 1 389,--



Einsäulenhubtisch Primero Comfort HVK

Farbe: Silbergrau
Stufenlose Höhenverstellung von 345-705 mm, mit Plattenverschiebung starr, verschraubbar.
Gewicht: 10,9 kg

570860 1 334,--



Einsäulenhubtisch Primero Comfort HSK

Farbe: Silbergrau
Stufenlose Höhenverstellung von 325-685 mm. Am Boden verschraubbar. Inkl. Schwenkbeschlag.
Gewicht: ca. 9,5 kg

570862 1 219,--



Einsäulenhubtisch Catch

Farbe: Anthrazit
Stufenlose Höhenverstellung von 337-700 mm. Freistehend. Inkl. Schwenkbeschlag.
Gewicht: ca. 13,4 kg

57128 1 349,95



4 Years
JUBEL-PREIS
199,--



Einsäulenhubtisch Primero Comfort HPK

Farbe: Silbergrau
Stufenlose Höhenverstellung von 310-670 mm, verschraubbar. Gewicht: 7,7 kg

570850 1 199,--



Einsäulenhubtisch Primero Comfort HPG

Farbe: Silbergrau
Stufenlose Höhenverstellung von 315-675 mm, freistehend. Gewicht: 13,3 kg

570851 1 268,--



Einsäulenhubtisch Catch

Farbe: Anthrazit
Stufenlose Höhenverstellung von 310-670 mm, freistehend. Gewicht: 13,6 kg

57127 1 249,95

Freistehende Liftgestelle für Reisemobil und Caravan



219,90

Höhe 32 – 69,5 cm

Einsäulen-Hubtischgestell

Höhe min. ca 320 mm, max. ca. 695 mm.
Höhenverstellbar, freistehend. Gewicht 11 kg.
Farbe: Gussgrau, Hub 375 mm.

571061 ¹ 219,90



mit Klick-Klack-System

199,--

Höhe 32 – 68 cm

Freistehendes Liftgestell

Höhe min. ca 320 mm, max. ca. 680 mm.
Höhenverstellbar, mehr Beinfreiheit durch schlanke Rohrblende, einfache Bedienung.
Gewicht ca. 10 kg. Farbe: Anthrazit, Hub 360 mm.

57121 ¹ 199,--



194,90

Höhe 32 – 69,5 cm

Freistehendes Liftgestell

Höhe min. ca 320 mm, max. ca. 695 mm.
Höhenverstellbar, mehr Beinfreiheit durch schlanke Rohrblende, Gewicht ca. 10 kg.
Farbe: Gussgrau, Hub 375 mm.

57122 ¹ 194,90

Einsäulen-Liftgestelle mit Verdrehung und Verschiebung für Reisemobil und Caravan



259,--

Höhe 34 – 71,5 cm

Liftgestell

Verschiebbare Tischplatte, Tischverdrehung um 360°. Längsverschiebung ca. 270 mm, Querverschiebung ca. 235 mm. Gewicht ca. 12 kg. Farbe: Anthrazit, Hub 375 mm.

57123 ¹ 259,--



269,--

Höhe 35,5 – 73,5 cm

Liftgestell

Höhe min. ca. 355 mm, max. ca. 735 mm, höhenverstellbar (Taster) und drehbar, Querverschiebung (ca. 190 mm) und Längsverschiebung (ca. 235 mm). Leichte, eckige Rohrblende, Farbe: Anthrazit.

57118 ¹ 269,--



249,--

Höhe 33,5 – 71,5 cm

Liftgestell

Höhe min. ca. 335 bis max. ca. 715 mm Höhenverstellbar (Taster) und drehbar, Querverschiebung (ca. 370 mm) und Längsverschiebung (ca. 300 mm). Leichte, eckige Rohrblende, Farbe: Anthrazit.

57119 ¹ 249,--



mit Klick-Klack-System

249,--

Höhe 34,2 – 71,2 cm

Liftgestell

Verschiebbare Tischplatte, Tischverdrehung um 360°. Längsverschiebung ca. 270 mm, Querverschiebung ca. 230 mm. Gewicht ca. 12 kg. Farbe: Anthrazit, Hub 370 mm.

57124 ¹ 249,--



319,--

Höhe 33,5 – 73,0 cm

Einsäulen-Liftgestell

Höhe min. ca 355 mm, max. ca. 730 mm. Höhenverstell-, drehbar; freistehend. Quer- und Längsverschiebung mit Zentralverriegelung. Gewicht 13 kg. Farbe: Gussgrau/Schwarz. Hub 375 mm.

57116 ¹ 319,--



339,--

Höhe 33,5 – 71,0 cm

Einsäulen-Liftgestell

Quer- und Längsverschiebung mit Zentralverriegelung, Hub 375 mm. Verstellbar von 335 mm – 710 mm, Längsverschiebung ca. 230 mm, Querverschiebung ca. 180 mm.

57113 ¹ 339,--



Neue Klick-Klack Funktion

Beim Umbauen des Tischgestells von Essposition zu Bettposition ziehen Sie die Tischplatte zunächst etwas nach oben und drücken diese anschließend in die unterste Position. Aus der Bettposition heraus ziehen Sie das Tischgestell einfach bis zum Anschlag nach oben und anschließend etwa 2 cm wieder nach unten. Das Gestell arretiert sich eigenständig.

Feste Säulen für Reisemobil und Caravan



265,--

Einsäulen-Tischgestell starr

Höhe 717 mm. Quer- und Längsverschiebung möglich. Verdrehung mit Rastung.
Gewicht 13,23 kg.

57107 1 265,--



279,--

extrem leichtes Alugestell

Einsäulen-Tischgestell starr

Verschiebbare Tischplatte, Tischverdrehung um 360°. Längsverschiebung ca. 330 mm, Querverschiebung ca. 185 mm, Gewicht ca. 5 kg.
Farbe: Gussgrau, Höhe 730 mm.

57125 1 279,--



NEW
2020

extrem leichtes Alugestell

Einsäulen-Tischgestell starr

Verschiebbare Tischplatte und Kulisse für ausklappbare Tischplatte. Tischverdrehung um 360°. Längsverschiebung ca. 215 mm, Querverschiebung ca. 300 mm, Gewicht ca. 5 kg.
Farbe: Altnickel, Höhe 700 mm.

57161 1 269,90

NEW
2020

Ausdrehtischfüße in 2 Höhen

- Ausdrehmechanismus für Tischerverweiterung durch untere Platte
- Unterteilung des Fußes für Bettenbau

Höhe bis Unterkante obere Tischplatte 700mm, Rastpunkt bei 0°, 135°, 180°, 225°

57163 1 99,90

Höhe bis Unterkante obere Tischplatte 756 mm, Rastpunkt bei 0°

57162 1 99,90



99,90



Höhe 33,5 – 71,0 cm

Zweisäulen-Hubtisch

Quer- und Längsverschiebung mit Zentralfixierung, Hub 375 mm, verstellbar von 335 mm – 710 mm, Längsverschiebung ca. 250 mm, Querverschiebung ca. 230 mm

57110 1 569,--

569,--



① Hubtischgestell

Klappmechanismus. Höhe 30 – 70 cm.
Einfache Höhenverstellung.

Länge: 60 cm, Fußbreite: 60 cm.

Hellgrau 57060 25 144,--

Braun 570600 1 144,--

Länge: 75 cm, Fußbreite: 60 cm.

Hellgrau 57062 1 144,--

Braun 570620 1 144,--

Anthrazit 570621 1 139,90

② Tischverbreiterungsbeschlag

Mit den ausziehbaren Beschlag können aufklappbare Tischplatten gehalten werden. Wird die Tischplatte eingeklappt, kann der Beschlag wieder eingeschoben werden.
Aluminium, bronzefarbig eloxiert und Kunststoff schwarz,

Länge: 250 mm 57025 20 8,95

③ Höhenverlängerung

Niveaueausgleich bis ca. 8 cm pro Set.

Braun 570650 20 9,90

④ Feststeller für Hubtischgestell

Verhindert Verrutschen des Tisches.

Hellgrau 57066 3 19,99

Braun 570660 3 19,90

Höhe 30,0 – 70,0 cm



Höhe ausgeklappt:
700 mm

In 2 Längen: 60 cm und 75 cm



⑤ Endkappen für Hubtischfuß Ersatzteil.

Aus Kunststoff für Hubtischgestell Metall

2 Stück 57069 1 3,95

⑥ Druckfeder für Hubtischgestell Metall

Ersatzteil 570690 1 17,90



① **Van Wand-Klapptisch**
höhenverstellbar
600x460 mm 57003 1 268,-

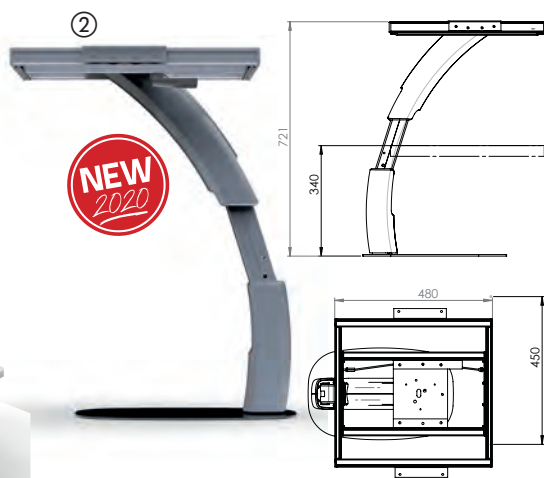

② **Faltbares Tischbein**
Aluminium eloxiert,
Höhe: 721 mm 57004 1 220,-



③ **Teleskop Tischbein** mit automatischen Aufstellen, Höhe 721 mm, Breite 480 mm (Lieferbar ab März 2020).
57009 1 268,-



①
Höhe 67 cm
159,90

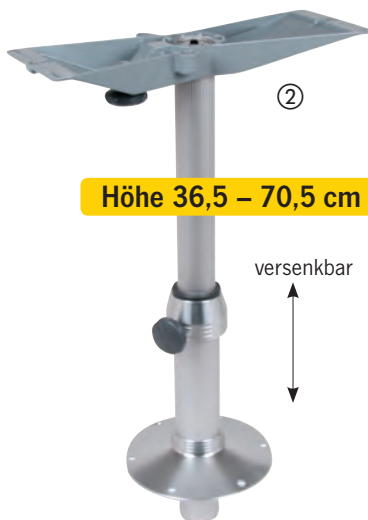

②
Höhe 36,5 – 70,5 cm
versenkbar



① **Tischsäule**
für große Tischplatten mit drehbarem Tischträger und eloxierter Aufschraubrosette am Boden. Sehr stabil, Säulen-Ø ca. 60 mm. Höhe ca. 67 cm
57044 10 159,90

② **Tischsäule versenkbar**
Höhenverstellung per Gasdruckdämpfer von ca. 36,5 – 70,5 cm. Säulen-Ø ca. 60 mm. Tischplattenträger drehbar, für große Tischplatten. Säule geht a. 12 cm durch den Boden
57046 10 259,-



Tischsäule Quick Release

Freistehender, einfach trennbarer Tischsockel. Das Tischbein lässt sich durch Drehung der Säule einfach lösen und befestigen. Tischplattenhöhe 69 cm, Tischplatte drehbar und abnehmbar. Dieses Gestell ist nicht geeignet als Sitzsockel.

Tischsäulen-Komplettsset

bestehend aus: Fuß Ø 245 mm, H 15 mm, Farbe Grau (RAL 9006), Stahl pulverbeschichtet, Tischsäule Ø 60 mm, Höhe Gestell: 695 mm und Tischplatten-Aufnahmeträger aus Kunststoff.

57191 1 173,-

Tischsäule frei konfigurierbar

① **NEU:** Fuß Ø110 mm, Sichtbare Platte nur 3 mm hoch. Verschluss Ø 40 mm. Gesamt-Einbautiefe von nur 8mm. Stahl pulverbeschichtet

571914 1 28,90

Fuß Ø 245 mm, H 15 mm, Stahl pulverbeschichtet

② Grau (RAL 9006) 571912 1 49,-

Schwarz (RAL 9005) 571913 1 49,-

③ **Tischsäule**, höhenverstellbar
Ø 60 mm, L 675 mm 571911 1 65,90

④ **Tischplattenaufnahme**
dreh- und abnehmbar, grauer Kunststoff.
571910 1 59,90



Höhe 69,5 cm



Schiebebeschlag
für Tischsäule 57138, 57044, 57046 geeignet.
57137 1 61,70



Schiebebeschlag
für Tischsäule 57191 nicht geeignet.
Einhandbedienung, Maße: 350x251 mm
57040 1 109,90

Klapptischfüße – Gelenk oben

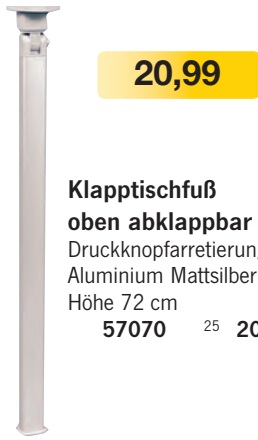

20,99

**Klapptischfuß
oben abklappbar**
Druckknopfverriegelung
Aluminium Mattsilber eloxiert.
Höhe 72 cm
57070 25 **20,99**



**Klapptischfuß
oben abklappbar +
höhenverstellbar:**
Druckknopfverriegelung.
Aluminium Mattsilber eloxiert.
Höhe 55,5 - 76,5 cm
57076 25 **25,99**

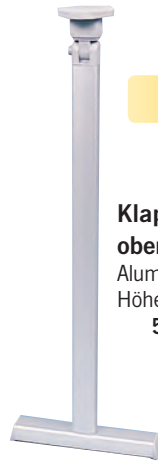

24,99

**Klapptischfuß
oben abklappbar**
Aluminium Mattsilber eloxiert.
Höhe 72 cm
57072 1 **24,99**

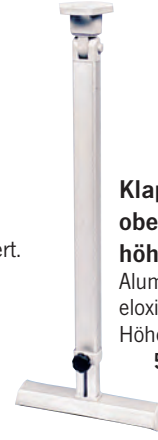

**Klapptischfuß
oben abklappbar +
höhenverstellbar:**
Aluminium Mattsilber
eloxiert.
Höhe 59 - 78 cm
57078 100 **32,99**



Klappstellung:
Höhe 5 cm



Klapptischfuß stabil – oben abklappbar
Metall, Höhe 67,5 cm
Anthrazit metallic 57020 25 **23,90**
Lichtgrau (RAL 7035) 57014 25 **23,90**
Braun 570140 25 **23,90**

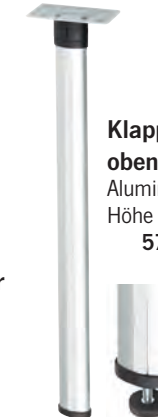

**Klapptischfuß
oben abklappbar**
Aluminium Silber eloxiert.
Höhe 67,5 cm
57027 10 **24,90**

**Höhenverstell-
schraube**
für Tischfuß 57027
57029 10 **4,49**

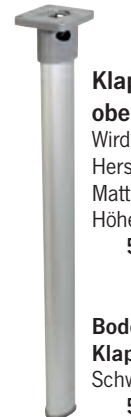

**Klapptischfuß
oben abklappbar**
Wird bei zahlreichen
Herstellern eingesetzt.
Mattsilber. Gewicht: 650 g
Höhe 67,5 cm
57005 40 **22,90**

**Bodenbefestigung für
Klappfuß**
Schwarz, o. Abb.
57007 500 **2,20**

Klapptischfüße – Gelenk mittig



Bettposition:
Höhe 31,5 cm

**Klapptischfuß
mittig klappbar**
Metall, Höhe 67,5 cm.
Gelenk mittig bei 31,5 cm.
Anthrazit metallic
57017 1 **23,90**



**Klapptischfuß
mittig klappbar**
Druckknopfverriegelung.
Aluminium Mattsilber eloxiert
Höhe 74 cm,
Gelenk mittig bei ca. 31 cm.
57074 1 **21,99**



**Klapptischfuß
mittig klappbar**
Aluminium Silber eloxiert.
Höhe 67,5 cm
Gelenk mittig bei 31,5 cm
57028 10 **24,90**

**Höhenverstell-
schraube**
für Tischfuß 57028
57029 10 **4,49**



**Klapptischfuß
mittig klappbar**
Mattsilber. Gewicht: 650 g
Höhe 67,5 cm
57006 40 **23,50**

**Bodenbefestigung für
Klappfuß**
für 57005,
schwarz
57007 500 **2,20**



7,90

Einzel Tischbein
Durch Knopfdruck aus
der Halterung zu lösen.
Höhe ca. 70 cm
Hellgrau 57000 25 **7,90**

Tischfußaufnahme
Als Ersatzteil oder zweite Aufnahme.
Schwarz 57001 10 **3,99**



Tischsäule

- Für freistehende Tische mit abnehmbarer Tischsäule
- Leicht zu verstauen, kipp- und wackelsicher
- Tischplatte kann in die Liegefläche einbezogen werden
- Säulenhöhe ca. 70 cm Höhe, Ø ca. 6 cm

① Chrom 57031 20 **19,90**

Befestigungsrosetten

② zum Aufschauben 57036 100 **6,70**

③ zum Einlassen 57038 25 **6,70**



Tischgleitschienen, Schwenktischgestelle

Tischgleitschienen zur Wandmontage



Tischgleitschiene mit Edelstahl-Aufnehmerohr

Schnelles Verschieben und Aushängen der Tischplatte ermöglicht guten Zugang zu Sitzbänken und Staukästen, sowie schnellen Bettenbau. Arretier- und feststellbare Verschiebesicherung. Beliebig kürzbar. Länge 100 cm

57055 100 21,99



37,99

Tischgleitschiene STILO

Ovales Aluminiumrohr, silber eloxiert. Schwarze Befestigungselemente. Tisch durch Anheben verschiebbar und im Zahnrastrer arretierbar. Länge 950mm,

57034 10 37,99

Tischeinhängebeschlagn

Einfache Befestigungsmöglichkeit für kleine bis mittlere Tischplatten. Schnelles Ein- und Aushängen der Platte.

Braun, 2 Stück 57051 3 5,99



Wandschiene 100 cm mit Tischaufnahmen

Zusatzschienen je 10 cm

Tischgleitschiene stabil

Tischplatte durch Anheben verschiebbar. Arretierpositionen können durch selbstgemachte Bohrungen bestimmt werden. Schiene mit Endstücken und 2 Einhängestücke. Alu eloxiert mit silbergrauem Keder. Länge 100 cm

57030 10 37,99

Zusatz-Gleitschienen für Bettposition

2 Schienestücke von je 10 cm. 57032 1 12,90

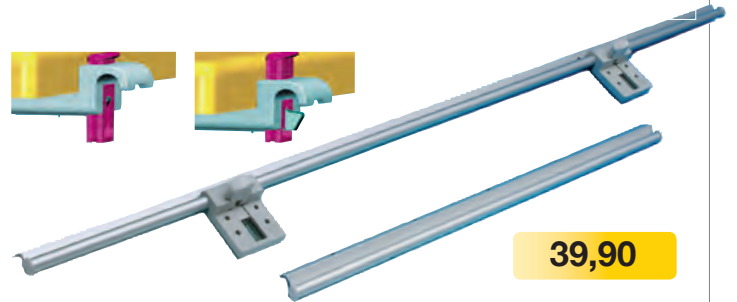

39,90

Tischgleitschiene QUICK Clip

2 Wandschienen zum Einhängen der Tischplatte und 2 Quick-Clip Tischplatten-Befestigungen. Per Knopfdruck kann die Platte verschoben oder aushängen werden. Die 2 Schienen können z.B. für Tisch- und Bettposition genommen werden. Maße Schienen: 95 cm und 50 cm.

57056 10 39,90

Schwenktischgestelle



49,90

Schwenktisch Standard

Preiswertes Gestell. Höhe ca. 72 cm. Schwenkbereich ca. 40 cm. 57111 1 49,90



Schwenktisch Komfort

Mit flachem Befestigungsteller (trägt nur 10 mm auf) Zur Unterbringung der Tischplatte auf kleinstem Raum. Höhe ca. 72 cm. Schwenkbereich ca. 40 cm. 57129 1 66,90



Schwenktischgestell aus Aluminium

für Wandbefestigung. Säule und Tischträger sind drehbar. Säulen-Ø ca. 40 mm. Höhe 75 cm. 57042 10 159,90



Ersatzteile für Schwenktischgestelle

- ① Ersatzschelle für Schwenktische Mutter mittig aufgeschweißt 57152 1 15,90
 - ② Bodenlager für Schwenktische 57133 10 6,90
 - ③ Befestigungssatz für U-Schwenktisch an Variotech-Bank VW T4 (57130) 57150 1 25,99
 - ④ Sterngriff M8, grau 53127 10 7,90
- Ersatzteller zur Tischplattenbefestigung (für 57120 u. 57130) o. Abb. 57132 1 15,90

U-Schwenktisch

Zur Montage an glatten Seitenflächen, z.B. unter überstehenden Sitzflächen. Stabil durch zusätzliche Abstützung, mit flachem Befestigungsteller. Höhe ca. 72 cm. Schwenkbereich ca. 40 cm. 57126 1 99,90



U-Schwenktisch Komfort

wie 57126, jedoch mit zusätzlichem Schwenkbereich von 30 cm durch gebogene Tischsäule. 57120 1 94,90



U-Schwenktisch Exklusiv

Tischgestell für Reimo Variotech-Banksystem Classic, z.B. VW T4 Miami, Lucky usw. Höhe 70 cm, Tiefe 33 cm, Befestigungsteller ø 19 cm 57130 1 99,90



Polsterstoffe auf dem REIMO Van-Concept



Polstervariante „Leder“
Kombination aus Leder
Schwarz und Grau



Automobil-Leder

Edler und zugleich robuster Echt-Leder- Bezug. Strapazierfähig und pflegeleicht. Schwer entflammbar, lichtecht Stufe 6. Dicke 1,2 mm

Material: Echtes Leder

Scheuerwert: 60.000 Martindale*

Verkauf nur von ganzen Häuten

Leder Beige, Preis pro m²

540831 1 79,-

Leder Grau, Preis pro m²

540832 1 79,-

Leder Schwarz, Preis pro m²

54083 5 79,-

New Wave - Breite 140 cm

Weicher, edler Bezugsstoff mit Veloursleder-Anmutung. Strapazierfähig und pflegeleicht.

Material: 100% Polyester, schwer entflammbar, waschbar bei 40°C. Gewicht: 730 g/lfm.
Scheuerwert: 40.000 Martindale*



New Wave Beige,
lfm **54036** 1 **27,90**
GP* 19,93/ 1 qm



New Wave Hellgrau,
lfm **54037** 1 **27,90**
GP* 19,93/ 1 qm



New Wave Anthrazit,
lfm **54038** 1 **27,90**
GP* 27,90/ 1 qm

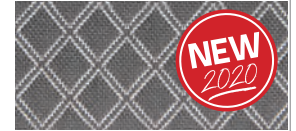

Polsterstoff Beige
1mm kaschiert, B 180cm
lfm **54091** 1 **28,90**
GP* 28,90/ 1 qm

Polsterstoff Rot
1mm kaschiert, B 180cm
lfm **54093** 1 **32,90**
GP* 18,28/ 1 qm

Polsterstoff Grau
1mm kaschiert, B 140cm
lfm **54094** 1 **33,90**
GP* 24,21/ 1 qm



*Martindale Methode

Das am häufigsten genutzte Verfahren, um die Scheuerfestigkeit von textilen Stoffen, insbesondere Polsterstoffen zu bestimmen.

	weiche Polsterung	harte Polsterung
Private Nutzung	>10.000 Martindale	15.000 Martindale
Büronutzung	25.000 Martindale	35.000 Martindale
Öffentlicher Personennahverkehr	>30.000 Martindale	40.000 Martindale

Serien-Polsterstoffe für Volkswagen – für ein langes Autoleben



Place Serienstoff VW T5,
1 mm schaumkaschiert.
B 170 cm, 100% Polyester
lfm **540255** 50 **39,90**
GP* 23,47/ 1 qm



Tasamo Serienstoff VW T5,
4,5 mm schaumkaschiert.
B 180 cm, 100% Polyester
lfm **540256** 50 **69,90**
GP* 38,83/ 1 qm

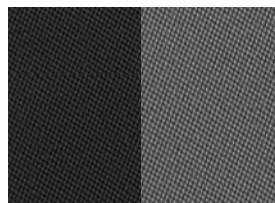

Classic VW T5, B 180 cm,
3 mm schaumkaschiert. 100% Polyester. lfm
Dunkelgr. **540257** 50 **33,90**
GP* 18,83/ 1 qm
Grau **540462** 50 **29,90**
GP* 16,61/ 1 qm



Inka Serienstoff VW T5,
2 mm schaumkaschiert,
B 173 cm, 100% Polyester
lfm **540251** 50 **54,90**
GP* 31,73/ 1 qm

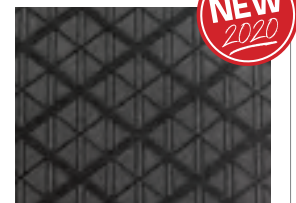

Quadratic Serienstoff VW T5,
3 mm schaumkaschiert,
B 160 cm, 100% Polyester
lfm **540250** 50 **32,90**
GP* 20,56/ 1 qm



Austin Serienstoff VW T5/T6
3 mm schaumkaschiert,
B 180 cm, 100% Polyester
lfm **540254** 50 **39,90**
GP* 22,17/ 1 qm

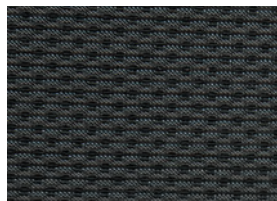

Simora Serienstoff VW T6,
4,5 mm schaumkaschiert,
B 170 cm, 100% Polyester
lfm **540258** 50 **39,90**
GP* 23,47/ 1 qm



Titan Schwarz Serie VW T6,
1 mm schaumkaschiert,
B 170 cm, 100% Polyester
lfm **54023** 50 **29,99**
GP* 17,64/ 1 qm

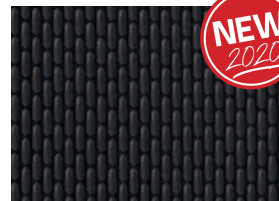

Bricks Serienstoff VW T6,
4 mm schaumkaschiert.
B 175 cm, 100% Polyester
lfm **540253** 50 **35,90**
GP* 20,51/ 1 qm



Double Grid Serie VW T6,
3 mm schaumkaschiert.
B 180 cm, 100% Polyester
lfm **540259** 50 **35,90**
GP* 19,94/ 1 qm

Polsterstoffe für Renault Traffic

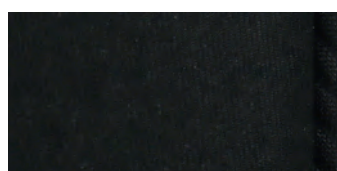

Black Uni
Serie Renault, B 180 cm, 2 mm schaumkaschiert, 100% Polyester
lfm **54021** 50 **47,99**
GP* 26,66/ 1 qm

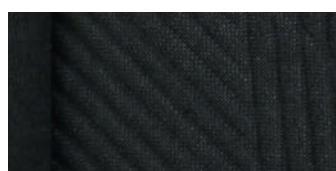

Black Patterned
Serie Renault, B 180 cm, 1 mm schaumkaschiert, 100% Polyester
lfm **54020** 1 **57,90**
GP* 36,19/ 1 qm



Original-Automobil-Polsterstoffe

Original-Automobil-Polsterstoffe entsprechen höchstautomobil-spezifischen Anforderungen, die durch die Fahrzeughersteller für PKW und Nutzfahrzeuge definiert werden.





Extrem hohe Scheuerfestigkeit, hohe Lichtbeständigkeit und Schwerentflammbarkeit. Pflegeleichte Reinigung. Durch diese Eigenschaften sind diese Materialien besonders geeignet für Dauernutzung und hohe Beanspruchung, wie sie z.B. in einem alltagsgenutzten Reisemobil auftreten.

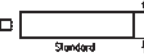
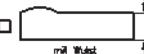

Hochwertige Schaumstoffe – viele Jahre im Serieneinsatz

- Wir fertigen **Polster, Bezüge und Vorhänge** nach Ihren Wünschen.
- Mit **Reißverschlüssen, Klettbandern** oder zum **Antackern**.
- **Vielfältig für Reisemobile, Caravans, Wochenendhäuser, Boote** und für vieles mehr.

Material:

-  Standard Schaumstoff, Raumgewicht: 35 kg/m³
-  Schaumstoff mit Schenkelpolster
-  2-lagrig Schaumstoff mit unterschiedlichen Härten

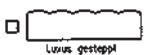
Polsterung:

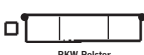
-  Luxus gesteppt (Abstand 10 cm)
-  Polster mit bezogenen Polsterknöpfen
-  Glatte Standardpolsterung
-  PKW-Polster, Einzugstreifen und umlaufender Keder

Form u. Maße:



Bitte vergessen Sie nicht die Maße anzugeben oder eine Schablone zu fertigen. Auch die Stärke des Schaumstoffs ist wichtig. Wählen Sie aus unseren Polsterstoffen aus.

Schaumstoff pro m³

Im Zuschnitt ca. 2–3 Wochen Lieferzeit. Für extreme Belastung. Raumgewicht ca. 35 kg/m³

Preis pro m³ **55011** **669,-**

z.B.: Maße 200 x 80 x 8 cm = 0,128 m³



Schaumstoffplatten

Als Rohmaterial zum Selbstzuschneiden (z.B. mit elektrischem Fleischmesser) für Polstergruppe. Raumgewicht 35 kg/m³.

200 x 150 x 3 cm	GP* 810,00 / 1 cbm	55006	2	72,90
200 x 150 x 4 cm	GP* 749,92 / 1 cbm	55007	3	89,99
200 x 150 x 6 cm	GP* 832,78 / 1 cbm	55008	1	149,90
200 x 170 x 7 cm	GP* 749,58 / 1 cbm	55016	1	179,90
200 x 150 x 8 cm	GP* 666,25 / 1 cbm	55002	5	159,90
200 x 170 x 8 cm	GP* 666,30 / 1 cbm	55003	5	179,90
200 x 150 x 10 cm	GP* 666,33 / 1 cbm	55004	5	199,90
200 x 170 x 10 cm	GP* 676,18 / 1 cbm	55005	3	229,90

Schaumstoff spezial

Ideal für SD-Bett VW T4.

108 x 187 x 4 cm	GP* 936,88 / 1 cbm	21129	10	74,95
------------------	--------------------	--------------	----	--------------

Schaumstoff 2-härtig, mit verschiedenen Härtegraden für den unteren (hart) und oberen Bereich (weich)

200 x 150 x 10 cm	GP* 833,00 / 1 cbm	55022	5	249,90
-------------------	--------------------	--------------	---	---------------

Polsterwatte, Stärke ca. 25 mm, ca. 235 g/m² auf Gewebe kaschirt. Profis kleben auf den Schaumstoff mit Sprühkleber eine Lage Polsterwatte bis um die Kanten herum. **100% Polyester**

115 cm breit., lfm	GP* 8,93 / 1 qm	55020	30	13,39
--------------------	-----------------	--------------	----	--------------

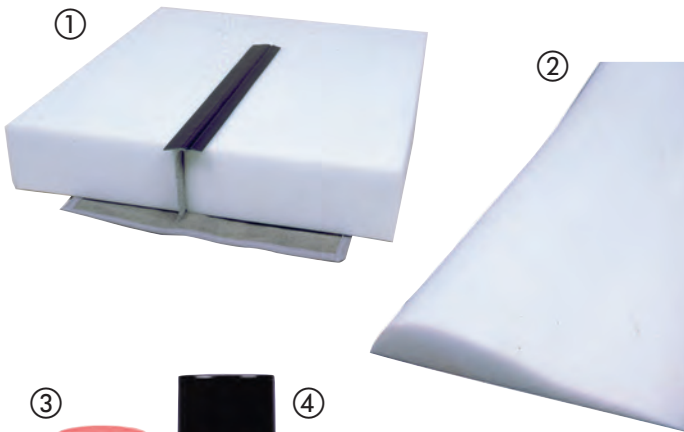

① Einzugstreifen

Für hochwertige Absteppungen; wird innen mit Steppnaht vernäht, durch den geschlitzten Schaumstoff gezogen und verspannt. Der Bezug strafft sich in diesem Bereich, das ergibt eine deutliche optische Absetzung der Steppnaht.

Stück, 360 mm lang	GP* 8,31 / 1 m	54910		2,99
---------------------------	----------------	--------------	--	-------------

② Schenkelpolster 124 x 18 cm

Zum Aufkleben auf die vordere Kante der Sitzfläche. Sie sitzen bequemer und erzielen eine professionelle Optik, vor allem, wenn Sie Einzugsstreifen verwenden.

	GP* 44,31 / 1 qm	59130		9,89
--	------------------	--------------	--	-------------

③ Kraftsprühkleber Plus,

hitzebeständig bis 110°C. Klebt auf Holz, Metall und Kunststoffen sowie für X-trem verwendbar.

400 ml	GP* 42,47 / 1 Liter	500130	12	16,99
--------	---------------------	---------------	----	--------------

④ Sprühkleber wie oben, jedoch wärmebeständig bis 70°C

500 ml	GP* 23,98 / 1 Liter	50011	15	11,99
--------	---------------------	--------------	----	--------------



Gefahr!

REIMO fertigt Polster nach Ihren Vorgaben, auch mit Fremdstoffen. Schaumstoff-Formteile können auf Bestellung geliefert werden.



Klett- und Haftbänder

Ideal zur Befestigung von Polstern auf Klappsitzbänken oder U-Sitzgruppen.

Klettband – Haft- + Flausch

Breite 20 mm, Länge 5 m

Weiß	GP* 1,60 / 1 m	563003	1	7,99
Weiß selbstklebend	GP* 2,60 / 1 m	56305	1	12,99
Schwarz, selbstklebend	GP* 2,70 / 1 m	56317	1	13,49
Schwarz, selbstklebend und hitzebeständig bis 120°C	GP* 4,28 / 1 m	56319	5	21,40

Spezial-Klettband

Vorderseite Haftband, **Rückseite** Flauschband.

B 20 mm, L 5 m, Schwarz	56310	250	4,99
-------------------------	--------------	-----	-------------

Haftband – Klettseite. Für Moskitonetze

Schwarz und selbstklebend

B 20 mm, L 5 m	GP* 1,80 / 1 m	56324	1	8,99
B 50 mm, per lfm		56329	25	2,49

Flauschband

selbstklebend

B 10 mm, L 5 m, Grau	GP* 2,80 / 1 m	56334	40	13,99
B 50 mm, per lfm, Schwarz		56330	25	6,45

Klett- und Haftscheiben. Zur Fixierung von Polstern

Haftscheibe Ø 35 mm	56325	50	0,80
Flauschscheibe Ø 35 mm	563251	3000	0,90



Grau

Schwarz

Weiß



Klettbander

Bestehend aus rauem Haftband und weichem Flauschband. Zum Verbinden von verschiedenen Werkstoffen. Auf Blechen in Fahrzeugen empfiehlt Reimo hitzebeständiges Klettband. Haftbänder einzeln sind gut, um etwas rauhere Bezugstoffe auf Sitzkästen festzuhalten. Normalerweise werden Klettbander auf den Untergrund getackert. Bei Blechen und harten Untergründen verwenden Sie selbstklebendes Klettband. Vorhänge können z.B. mit dem Spezial-Klettband gerafft gehalten werden.

Endlos Reißverschlüsse Meterware

① Hellgrau 3 mm, per lfm	55050	300	3,49
Schwarz 3 mm, per lfm	55053	300	3,49
② Schwarz 5 mm, per lfm	55056	200	4,30

Zipper für Reißverschlüsse Meterware

③ Verchromt 3 mm, für 55050 und 55053	55055	1000	0,99
Schwarz 5 mm, für 55056, Doppelzipper	55057	200	2,-

Reißverschlüsse fixe Längen

100% Polyester, verrottungsfest

L 90 cm, Grau, teilbar	55051	1	5,81
L 170 cm, Grau, teilbar	55052	1	7,99
④ L 175 cm, Weiß, teilbar, Doppelzipper	55061	30	12,50
L 210 cm, Weiß, teilbar, Doppelzipper	55062	30	13,50
L 240 cm, Weiß, teilbar, Doppelzipper	55063	300	3,70

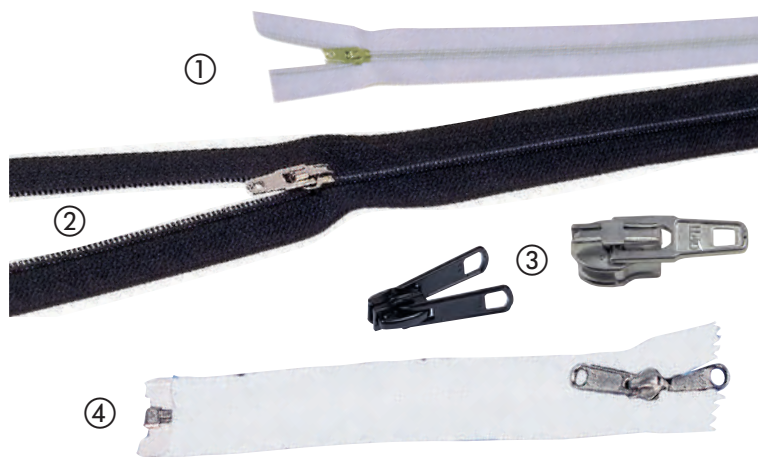

Thermomatten-Folie Isoflex zum Selbernähen



⑤ Thermomattenfolie Isoflex, 8-lagig B 160 cm, Grau. Außen alubedampft zur besseren Sonnereflektion, per lfm	37365	40	15,99
⑥ Einfassband 40/20, Preis per lfm. Grau 55920 120 0,80 Schwarz 559207 1000 0,85			
⑦ Ösen mit Scheiben zum Einsetzen der Saugnäpfe in Stoff, 14mm 90211 10 10,90 11 mm 90210 5 8,90			
⑧ Druckknöpfe zum Anschrauben 10 St. 56230 5 9,90			
⑨ Saugnapf 40 mm 10 Stück 37277 7,99			

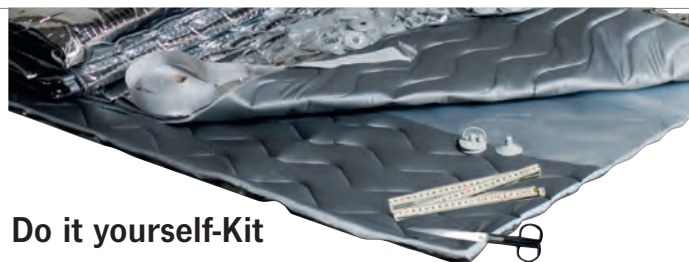

Do it yourself-Kit

- 7-lagiges Isoflex-Material
- Isolierung gegen Wärme und Kälte, Reflektion der Sonnenstrahlen
- Der Ideale Sichtschutz
- Einfache Maßanfertigung und Montage
- Befestigung mit Saugnäpfen

Thermomatte selbst herstellen. Mit der beiliegenden Folie eine Schablone fertigen, auf das Material legen und ausschneiden. Ränder der Thermomatte heften und mit Einfassband versäubern. Saugnäpfe einsetzen, fertig. (Zum optimalen Einsetzen der Saugnäpfe kaufen Sie noch ein Ösen-Set 14 mm Art.Nr. 90211.)

Lieferumfang: 3,5 m Isoflex-Material, 1,55 m breit, 30 Saugnäpfe 30 mm Einfassband incl. 1 Kunststoff-Folie zur Anfertigung einer Schablone.

37285 15 73,90

24,99



Gardinestoff JU – weich fließend

Blickdichte und strapazierfähige Superqualität. Grau gemustert.
Material: **100% Polyester**, schwer entflammbar. (DIN B1/M1)
Stoffbreite **1,40 m**.
pro Meter GP* 17,85 / 1 qm

54034 30 24,99

14,89

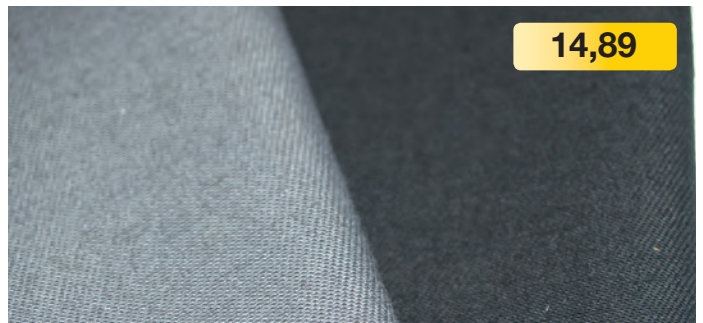

Spannstoff

z.B. für die Rückwandbespannung von Sitzbänken. **100% Baumwolle**,
schwer entflammbar. Stoffbreite **160 cm**. Preis pro lfm GP* 9,31 / 1 qm
Grau 54082 50 14,89
Schwarz 54081 50 14,89

Kunststoff



Alu natur



Für Wand- oder
Deckenmontage

Gardinenschienen C-Profil

Ohne scharfe Kanten. Gefertigt nach den neuen Sicherheitsvorschriften
für Fahrerhäuser.

Gardinenschiene Kunststoff, L 220 cm, Grau 56130 250 9,99
GP* 4,54 / 1 m

Gardinenschiene Alu natur, L 260 cm 56105 1 16,90
GP* 6,50 / 1 m

Gelenkgleiter

20 Stück 56110 5 5,99
GP* 0,30 / 1 Stk..

100 Stück 561100 40 19,99
GP* 0,20 / 1 Stk.

Feststeller

6 Stück 561111 5 4,99
GP* 0,83 / 1 Stk..

56111 100

nicht im Kopfbereich einbauen

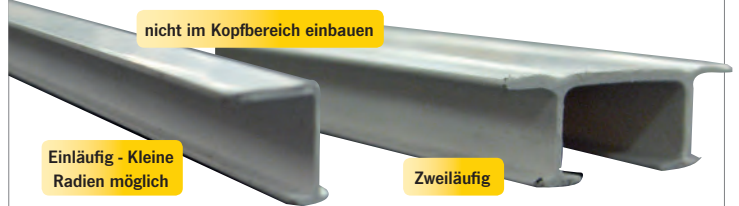

Einläufig - Kleine
Radien möglich

Zweiläufig

Gardinenschienen T-Profil

250 cm, einläufig, Kunststoff weiß 56122 250 6,90
GP* 2,76 / 1 m

500 cm, einläufig, Kunststoff weiß 561220 40 11,99
GP* 2,40 / 1 m

250 cm, zweiläufig, Kunststoff weiß 56123 10 19,99
GP* 8,00 / 1 m

500 cm, zweiläufig, Kunststoff weiß 561230 200 14,90
GP* 2,98 / 1 m

Gleiter

20 Stück 56124 5 2,99
GP* 0,15 / 1 Stk.

56124L 1

Feststeller

6 Stück 56125 5 2,79
GP* 0,47 / 1 Stk.

56125L 1



Gardinenbreite

Profis rechnen bei der Ermittlung der Gardinenbreite **20 %** zur
Fensterbreite hinzu. Die Höhe ist abhängig vom Montagepunkt
oberhalb des Fensters. Mit Druckknöpfen oder Klettband lassen
sich geteilte Gardinen leicht verbinden.

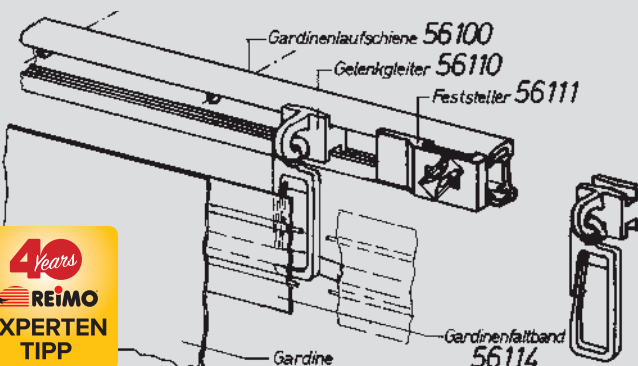

Gardinenfallenband

23 mm breit. 100% Polyester. lfm. Grau 56114 200 1,39

Gardinenraffer

hält die zurückgezogene Gardine.
Aus stabilem Kunststoff. Hellgrau
2 Stück 561201 5 3,69

Gleiter für Gardinenschienen

Für Kastenschienen

① 20 Stück 56127 5 2,90
GP* 0,14 / 1 Stk..

56127L 1

Feststeller für Gardinenschienen

Für Kastenschienen

② 6 Stück 56128 5 3,99
GP* 0,67 / 1 Stk.

56128L 1

Moskitonetz: Besonders dicht und stabil

Unverrottbares Kunststoffgewebe.
Mit Klettband oder Druckknöpfen überall anzubringen.
Zuverlässiger Schutz vor Mücken und Ungeziefer.
Dicht auch kleine Moskitos bleiben draußen.
Verwenden Sie am besten Klettenverschlüsse
zur dichten Verbindung (Seite 681).
Schwarze Ausführung flammhemmend.

① Moskitonetz, Weiß , 1,65 m breit.			
Preis pro laufender Meter	56020	100	7,40
Preis 5 Meter	56018	1	29,99
	<small>GP* 6,00 / 1 qm</small>		
② Moskitonetz, Schwarz , 1,45 m breit.			
Preis pro laufender Meter	56024	250	16,89
Preis 5 Meter	56019	1	64,99
	<small>GP* 13,00 / 1 qm</small>		



Gardinenbefestigung mit Spiralband (Spannfix)

Komplett-Set zur Gardinenbefestigung

Für Kombi-Fahrzeuge. Komplett-Set zur Befestigung Ihrer Gardinen im Reisemobil, Caravan usw. Ausreichend für 5 Fenster im Kleinbus.

Mitgeliefertes Zubehör: 10 Stück Montage-Set für Spannfix, 10 Stück Gardinenraffer, 10 Stück Druckknöpfe und das Spannfix.

12 m Spannfix Hellgrau + Zubehör	56250	1	58,30
15 m Spannfix Hellgrau + Zubehör	56251	1	59,99

Spannfix-Set zur Gardinenbefestigung

10 m Spannfix , 20 Ösen	56253	1	21,40
--------------------------------	--------------	---	--------------



Gardinenbefestigung im Set

Lieferung ohne Stoff



ab **21,40**

Spannfix Meterware

Spiralband Hellgrau, per lfm.	56220	250	1,80
-------------------------------	--------------	-----	-------------

Spannfix 56220

Spannfix Befestigungen



Befestigung ohne Wandabstand

Haken- bzw. Ösenschrauben zum Eindrehen in die Spannfix-Enden. Durch das Ösenloch kann das Spannfix direkt an der Wand befestigt werden.

Ösen, 10 Stück	56225	10	1,99
	56225L	1	
Haken, 10 Stück	56226	10	1,99
	56226L	1	



Befestigung mit Wandabstand

Elegante Wandbefestigung für das Spannfixband. Hält die Gardine auf Abstand zur Wand. Kunststoffwinkel und Spezialschrauben zum Eindrehen in die Spannfix-Enden.

Hellgrau, 4 Stück	562101	5	2,99
Braun, 4 Stück	5621001	5	2,69

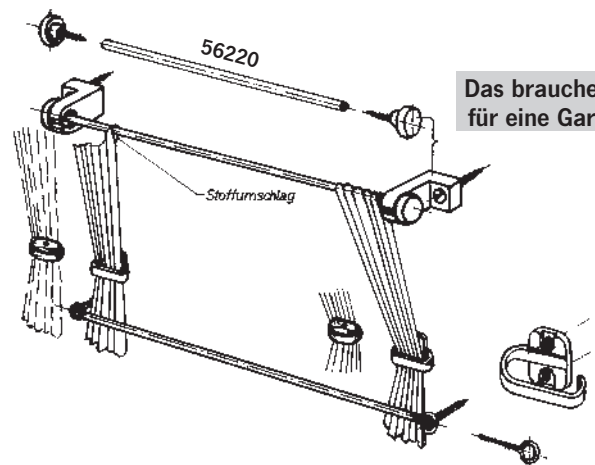

Das brauchen Sie für eine Gardine:

LOXX Sicherheitsdruckknöpfe by Hindermann

Der clevere Security Druckknopf mit auslösender Selbstsicherung für fast alle Anwendungen und extreme Belastungen.

2er Set	373831	1	13,50
5er Set	373830	1	32,-

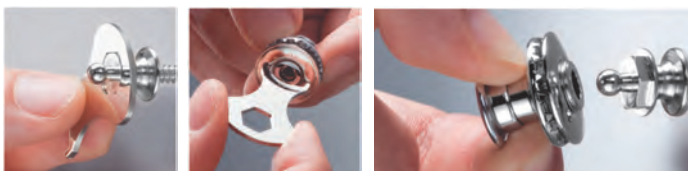

LOXX Druckknöpfe

zur Befestigung von Stoff, Zeltstoff, Isoliermatten, Moskitonetzen usw., inkl. Werkzeug, 5 Stück

Silber, vernickelt	37383	1	17,90
Schwarz	37384	1	26,99

Druckknöpfe

zur Befestigung von Gardinen und Moskitonetzen im Fahrzeug. Inklusive Werkzeug.

10 Stück	56230	5	9,90
----------	--------------	---	-------------