

Markisen und Markisen- vorzette



Abnehmbare Thule-Markise inkl. Multirail-Adapter für VW T5/T6



- Abnehmbare Markise mit Halterung für Reimo Multirail
- Kann schnell und unkompliziert vom Fahrzeug abgenommen werden
- Varianten zur Montage auf rechter und linker Fahrzeugseite
- Komplett mit Thule Markise 4900, Montageadapter, Handkurbel und Dichtgummi

Für rechte Fahrzeug-Seite 432080 1 669,-

Weitere Varianten finden Sie auf Seite 155

Dachmarkisen für Fiat Ducato.....	120 – 121	Thule Dachmarkise.....	148 – 149
Info Markisenadapter.....	122	Thule Wandmarkise.....	150 – 151
Info Markisen- + Zubehörhersteller.....	123	Thule Adapter.....	152 – 153
Reimo Tent Technology Markisenvorzelte.....	124 – 126	Thule Markisen für Busse & Vans.....	154 – 157
Reimo Tent Technology Markisenzubehör.....	127	Thule Caravan-Markise.....	158
Fiamma Dachmarkisen + Adapter.....	128 – 130	Thule Markisenvorzelte & Blocker.....	159 – 163
Fiamma Markisenvorzelte Dachmarkisen.....	131	Thule Zubehör & Ersatzteile.....	164 – 165
Fiamma Wandmarkisen + Adapter.....	132 – 135	Dometic Dachmarkisen.....	166 – 167
Fiamma Markisen für Mini Camper.....	136 – 138	Dometic Wandmarkisen.....	168 – 169
Fiamma Markisen für VW T5 und VW T6.....	139	Dometic Adapter.....	170
Fiamma Front- + Seitenteile.....	140 – 141	Dometic Markisenvorzelte & Blocker.....	171 – 172
Fiamma Markisenvorzelte Wandmarkisen.....	142 – 143	Dometic Zubehör & Ersatzteile.....	173
Fiamma Caravanmarkisen.....	144 – 145	Sturmsicherungen.....	174 – 175
Fiamma Zubehör.....	146 – 147	Markisenbefestigung mit Dachreling.....	175
		Markisenbeleuchtung.....	176 – 177

Auswahlhilfe Markisenadapter

Auswahlhilfe für Markisen und Adapter

Welcher Adapter passt an meinen Kastenwagen mit welcher Markise?









Die Antwort können Sie aus den Tabellen entnehmen. Wählen Sie Ihre Fahrzeuglänge und Höhe aus und Sie sehen direkt, welcher Adapter mit welchem Markisentyp möglich ist.

Die angegebenen Adapter sind für Fahrzeuge ohne Zusatzanbauten (z. B. Dachreling) angegeben.

Für spezielle Lösungen müssen Sie unter Umständen andere Adapter verwenden.

VW T5 und T6	kurzer Radstand Markisenbreite 260 - 270 cm	langer Radstand Markisenbreite 300 cm
VW mit Serienflachdach ohne C-Schiene auf dem Dach	Fiamma F40 van mit Adapter 44365 (UK=443651) (S. 139) Fiamma F45S mit Adapter E4830 (S.135) Thule Omnistor 4900 als Set (S. 154)	Fiamma F45s (S. 133) mit Adapter E4631 (UK=E4830) oder Adapter E6413 Thule Omnistor 4900 als Set (S. 154)
VW mit Serienflachdach mit C-Schiene auf dem Dach	Fiamma F45s für Multivan als Set (S. 139) Thule Omnistor 5102 als Set (S. 156)	Fiamma F45s für Multivan als Set (S. 139)
VW mit Klappschlafdach ohne seitliche Schiene	Thule Omnistor 4900 als Set (S. 154)	Thule Omnistor 4900 als Set (S. 154)
VW mit REIMO Multirail mit und ohne Klappschlafdach	Fiamma F45s (S. 133) mit Adapter 433202 Thule Omnistor 4900 als Set (S. 155)	Fiamma F45s (S. 133) mit Adapter 433202 Thule Omnistor 4900 als Set (S. 155)
VW California mit original VW Seitenschiene	Fiamma F45s für California als Set (S. 139)	Fiamma F45s für California als Set (S. 139)

Fiat Ducato – Peugeot Boxer – Citroen Jumper ab Baujahr 2007

	L1 (496 cm)	L2 (541 cm)	L4 (599 cm)	L5 (636 cm)
H1 (225 cm)	 max. 260 cm Thule Wandmarkise mit Adapter 430631	 max. 300 cm Thule Wandmarkise mit Adapter 430631	–	–
H2 (252 cm)	 max. 300 cm Thule Dachmarkise mit Adapter 430092 Dometic Dachmarkise mit Adapter 438570	 max. 325 cm Thule Dachmarkise mit Adapter 430092 Fiamma Dachmarkise mit Adapter 43464 Fiamma Wandmarkise mit Adapter 43316 Dometic Dachmarkise mit Adapter 438570	 max. 375 cm Thule Dachmarkise mit Adapter 430093 Fiamma Dachmarkise mit Adapter 43464 Fiamma Wandmarkise mit Adapter 43316 Dometic Dachmarkise mit Adapter 438570	 max. 400 cm Thule Dachmarkise mit Adapter 430093 Fiamma Dachmarkise mit Adapter 43464 Fiamma Wandmarkise mit Adapter 43316 Dometic Dachmarkise mit Adapter 438570
H3 (276 cm)	–	–	 max. 350 cm Thule Wandmarkise mit Adapter 430632 Fiamma Dachmarkise mit Adapter 434642 Dometic Wandmarkise mit Adapter 43897	 max. 400 cm Thule Wandmarkise mit Adapter 430632 Fiamma Dachmarkise mit Adapter 434642 Dometic Wandmarkise mit Adapter 43897

Mercedes Sprinter ab Bj. 2018

	L1 (527 cm)	L2 (593 cm)	L3 (697 cm)	L4 (737 cm)
H1 (236 cm)	Leider nicht möglich	Leider nicht möglich	–	–
H2 (264 cm)	Leider nicht möglich	Dometic PR2000/2500 (Breite 325 cm) mit Adapter 43976 Thule Omnistor 6300 (Breite 325 cm) mit Adapter 43017	Dometic PR2000/2500 (Breite 375 cm) mit Adapter 43976 Thule Omnistor 6300 (Breite 375 cm) mit Adapter 43017	Dometic PR2000/2500 (Breite 400 cm) mit Adapter 43976 Thule Omnistor 6300 (Breite 400 cm) mit Adapter 43017
H3 (285 cm)	–	–	Leider nicht möglich	Leider nicht möglich

VW Crafter ab Bj. 2017 - MAN TGE

	L2 (599 cm)	L3 (684 cm)	L4 (739 cm)
H1 (236 cm)	Leider nicht möglich	–	–
H2 (259 cm)	Dometic PR2000/2500 (Breite 325 cm) mit Adapter 438769 Thule Omnistor 6300 (Breite 325 cm) mit Adapter 43055 (UK=43048)	Dometic PR2000/2500 (Breite 375 cm) mit Adapter 438769 Thule Omnistor 6300 (Breite 400 cm) mit Adapter 43055 (UK=43048)	Dometic PR2000/2500 (Breite 400 cm) mit Adapter 438769 Thule Omnistor 6300 (Breite 450 cm) mit Adapter 43055 (UK=43048)
H3 (280 cm)	–	Fiamma F80s / F65s (Breite 320 cm) mit Adapter 434592	Leider nicht möglich

Mercedes Sprinter Bj. 06-18 / VW Crafter Bj. 06-17

	L1 (525 cm)	L2 (591 cm)	L3 (695 cm)	L4 (735 cm)
H1 (250 cm)	Leider nicht möglich	Leider nicht möglich	–	–
H2 (280 cm)	Leider nicht möglich	Thule Dachmarkise mit Adapter 43017 Fiamma Dachmarkise mit Adapter 43459 Dometic Dachmarkise mit Adapter 43976	Thule Dachmarkise mit Adapter 43017 Fiamma Dachmarkise mit Adapter 43459 Dometic Dachmarkise mit Adapter 43976	Thule Dachmarkise mit Adapter 43017 Fiamma Dachmarkise mit Adapter 43159 Dometic Dachmarkise mit Adapter 43976
H3 (305 cm)	–	Leider nicht möglich	Fiamma Wandmarkise mit Adapter 43477	Fiamma Wandmarkise mit Adapter 43477

Renault Master - Opel Movano ab Baujahr 2010

	L1 (505 cm)	L2 (555 cm)	L3 (620 cm)	L4 (685 cm)
H1 (231 cm)	Leider nicht möglich	–	–	–
H2 (251 cm)	Leider nicht möglich	Thule Dachmarkise mit Adapter 43016 Fiamma Dachmarkise mit Adapter 434581	Thule Dachmarkise mit Adapter 43016 Fiamma Dachmarkise mit Adapter 434581	Thule Dachmarkise mit Adapter 43016
H3 (278 cm)	–	Thule Wandmarkise mit Adapter 430630	Thule Wandmarkise mit Adapter 430630	Thule Wandmarkise mit Adapter 430630



- Neben Zelten wird unter REIMO Tent Technologie exklusives Markisenzubehör angeboten.
- Komplette Markisen-Vorzelte für viele Markisenhersteller.
- Sonnen- und Regenschutzwände für Markisen aller namhaften Hersteller.
- Qualität: Alle Artikel werden von REIMO geprüft und nur die besten Produkte schaffen es in den Handel.
- Funktion: Die Produkte sind meist universal einsetzbar und für fast alle Markisentypen geeignet
- Design: Die REIMO Tent Technologie Produkte werden in Deutschland von unseren campingfahrenen Designern entwickelt.

WEITERE INFORMATION
AB SEITE 124



- Die Firma Fiamma ist ein italienischer Campingzubehör-Hersteller mit einer über 70-jährigen Tradition.
- Als innovatives Unternehmen besitzt Fiamma über 100 Patente in Europa, USA, Japan und Taiwan.
- Gefertigt werden neben Markisen weiteres Zubehör für Reisemobile und Wohnwagen.
- Das Programm umfasst Markisen zur Wand-, Dach- und Keaderschienenmontage.
- Reichhaltiges Zubehör, wie Markisenvorzelte, ermöglichen sinnvolle Erweiterungen.
- Italienisches Design zeigt sich bei allen Produkten und bietet neben der Funktionalität auch eine hervorragende Optik.

WEITERE INFORMATION
AB SEITE 128



- Mit Camping-Zubehör von Thule sind Sie unterwegs flexibel und haben jede Menge Platz, Komfort und Sicherheit.
- Mit der Markisensparte, hervorgegangen aus dem renomierten, belgischen Unternehmen Omnistor, bietet Thule seit Jahren Markisen und Zubehör für viele Fahrzeuggrößen an.
- Thule selbst wurde 1942 in Schweden gegründet.
- Thule bietet für sein Reisemobil- und Wohnwagenzubehör eine Garantie von 2 Jahren.
- Neben Wand-, Dach- und Keaderschienenmarkisen vertreibt Thule viele nützliche Produkte für Camping und Caravaning.

WEITERE INFORMATION
AB SEITE 148



- Mit den Dometic-Markisen steht eine vielfältige Auswahl mit elektrischer oder manueller Bedienung zur Verfügung.
- Dometic ist als langjähriger Hersteller von Kühlschränken, aber auch Toiletten, Kochern und Spülen für den Campingbereich bekannt.
- Viele Dometic-Produkte werden von Serienherstellern in großen Stückzahlen bei Reisemobilen und Wohnwagen eingebaut.
- Mit Markisen erweiterte Dometic vor einigen Jahren sein Portfolio und kann seit der Übernahme des Markisenherstellers Prostor im europäischen Campingmarkt hervorragende Produkte anbieten.
- Dometic bietet sowohl dach- als auch Wandmarkisen an.

WEITERE INFORMATION
AB SEITE 166



Dachmarkisen für



Fahrzeuglänge 496 cm - kurzer Radstand (300 cm) - Höhe H2 (ca. 252 cm)

L1 / H2	FLAMMA F80 s		THULE Omnistor 6300		DOMETIC Perfect Roof 2000						
	Breite 290 cm, Auszug 200 cm, Gewicht 27,0 kg		Breite 300 cm, Auszug 250 cm, Gewicht 23,0 kg		Breite 300 cm, Auszug 250 cm, Gewicht 21,0 kg						
	Royal Grey	Royal Blue	Mystic Grau	Saphir Blau	Horizon Grey						
Gehäuse Weiß	436260	757,-	436267	757,-	428301	769,-	428311	769,-	447016	745,-	
Gehäuse Silber	436274	768,-	436281	768,-	—	—	—	—	447014	745,-	
Gehäuse Schwarz	436288	767,-	—	—	428340	794,-	—	—	—	—	
Benötigtes Zubehör	Adapterset	43464	103,-		Adapterset	430092	144,-		Adapterset	438570	123,-
	Dichtband	434851	36,20		Dichtband	43292	41,-		Dichtband	439060	49,19
	Kleber Sikaflex	294122	21,80		Kleber Sikaflex	294122	21,80		Kleber Sikaflex	294122	21,80

Fahrzeuglänge 541 cm - mittlerer Radstand (345 cm) - Höhe H2 (ca. 252 cm)

L2 / H2	FLAMMA F80 s		THULE 6300 VAN-Set		DOMETIC Perfect Roof 2000			
	Breite 320 cm, Auszug 250 cm, 29,0 kg		Breite 325 cm, Auszug 250 cm, 24,0 kg		Breite 325 cm, Auszug 250 cm, 22,0 kg			
	Royal Grey	Royal Blue	Mystic Grau	Horizon Grey				
Gehäuse Weiß	436261	784,-	436268	784,-	—	—	447066	925,-
Gehäuse Silber	436275	816,-	436282	816,-	428072	1039,-	447067	925,-
Gehäuse Schwarz	436289	816,-	—	—	428075	1039,-	447068	945,-
Benötigtes Zubehör	Adapterset	43464	103,-		Inklusive Adapter & Dichtschaum. Ohne Kleber.			Inklusive Adapter & Dichtschaum. Ohne Kleber.
	Dichtband	434851	36,20					
	Kleber Sikaflex	294122	21,80					

Fiat Ducato/Peugeot Boxer/Citroën Jumper

ab Baujahr 7/06

Fahrzeuglänge 599 cm - langer Radstand (403 cm) - Höhe H2 (ca. 252 cm)

L4 / H2	FIAMMA F80 s		THULE 6300 VAN-Set	DOMETIC Perfect Roof 2000	DOMETIC Perfect Roof 2500			B 375 cm, A 275 cm, 34,0 kg
	Breite 370 cm, Auszug 250 cm, 32,0 kg		Breite 375 cm A 250 cm, 27,5 kg	Breite 375 cm A 250 cm, 28,0 kg	Breite 375 cm, Auszug 250 cm, 31,0 kg			
	Royal Grey	Royal Blue	Mystic Grau	Horizon Grey	Horizon Grey	Horizon Blue	Grey Waves	Horizon Grey
Gehäuse Weiß	436263 857,-	436270 857,-	—	447076 995,-	—	438418 975,-	438423 975,-	44733 995,-
Gehäuse Silber	436277 889,-	436284 889,-	428073 1079,-	447080 995,-	447272 975,-	438488 975,-	438483 975,-	447332 995,-
Gehäuse Schwarz	436291 889,-	—	428076 1079,-	447078 1025,-	447274 995,-	—	438428 995,-	—
Benötigtes Zubehör	Adapterset 3-teilig 43464 103,- Dichtband 434851 36,20 Kleber 294122 21,80		Inklusive Adapter und Dichtschäum. Ohne Kleber.	Inklusive Adapter und Dichtschäum. Angepasste Kurbellänge. Ohne Kleber.	Adapterset mit 3 Platten 438570 123,- Dichtband 439060 49,19 Kleber Sikaflex 294122 21,80			

Fahrzeuglänge 636 cm - langer Radstand (400 cm) großer Überhang - Höhe H2 (ca. 252 cm)

L5 / H2	FIAMMA F80 s		THULE 6300 VAN-Set	DOMETIC Perfect Roof 2000	DOMETIC Perfect Roof 2500			B 400 cm, A 275 cm, 36,0 kg
	Breite 400 cm, Auszug 250 cm Gewicht 34,0 kg		Breite 400 cm, Auszug 250 cm, 29,0 kg	Breite 400 cm Auszug 250 cm, 31,0 kg	Breite 400 cm, Auszug 250 cm, Gewicht 33,0 kg			
	Royal Grey	Royal Blue	Mystic Grau	Horizon Grey	Horizon Grey	Horizon Blue	Grey Waves	Horizon Grey
Gehäuse Weiß	436264 911,-	436271 911,-	—	447077 1059,-	44728 1039,-	438419 1039,-	438424 1039,-	44734 1079,-
Gehäuse Silber	436278 950,-	436285 950,-	428074 1109,-	447084 1059,-	447282 1039,-	438489 1039,-	438484 975,-	447342 1079,-
Gehäuse Schwarz	436292 950,-	—	428077 1109,-	447079 1079,-	447284 1059,-	—	438429 1059,-	—
Benötigtes Zubehör	Adapterset 3-teilig 434641 123,- Dichtband 434851 36,20 Kleber 294122 21,80		Inklusive Adapter und Dichtschäum. Ohne Kleber.	Inklusive Adapter und Dichtschäum. Angepasste Kurbellänge. Ohne Kleber.	Adapterset mit 3 Platten 438570 123,- Dichtband 439060 49,19 Kleber Sikaflex 294122 21,80			

Fahrzeuglänge 636 cm - langer Radstand (400 cm) großer Überhang - Höhe H3 (ca. 276 cm)

L5 / H3	FIAMMA F80 s		Gehäuse Weiß	Gehäuse Silber	Gehäuse Schwarz	Benötigtes Zubehör
	Breite 400 cm, Auszug 250 cm, 34,0 kg					
	Royal Grey		436264 911,-	436278 950,-	436292 950,-	- Adapterset 434642 99,- - Dichtband 434851 36,20 - Kleber Sikaflex 294122 21,80
	Royal Blue		436271 911,-	436285 950,-	—	

Alternativ kann an Fahrzeugen mit Höhe H3 auch eine Seitenwandmarkise montiert werden. Zum Beispiel eine Thule Omnistor 5200 mit Adapter oder eine Fiamma F45 mit Adapter. Infos zu passenden Adaptern finden Sie auf Seite 122.

REIMO
SET-Preis
ab 679,-,-



Für Wohnwagen
optimierte Höhe



Abdichtung zum Markisentuch



Verbindung Seiten-/Frontteil



Spannstange der Seitenteile



Befestigung am Markisenfuß



Villa Store – Mehr Wohnraum unter Ihrer Markise

Für Markisen mit Anbauhöhe 225 – 245 cm

- **Komplett-Set** passend für Wandmarkisen mit Mindestauszug 240 cm
- **Wasser- und winddichtes Material** aus Acryl und Vinyl
- **Verbindung der Front- und Seitenteile** mit Reißverschlüssen und Klett
- **Fenster mit Moskitonetz** an den Seiten, Fensterfolie vorn, alle mit Verdunkelung
- **Inkl. Packtasche und Vorhangset**

FARBKOMBINATION



INFO

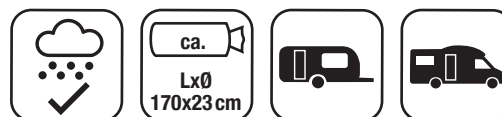

Komplettset für Reisemobil- oder Wohnwagenmarkisen mit Wandmontage, Anbauhöhe von 225-245 cm.

Die Abdichtung zum Fahrzeug erfolgt durch große Schaumpolster, verstärkte Abspannpunkte sorgen für standfeste Montage. Die Seitenwände werden von mitgelieferten Spannstäben gehalten. Ein Dichtstreifen, der mit Clips und Klett am Markisentuch befestigt wird, sorgt für einen wasser- und winddichten Abschluss.

VILLA Store

Breite (B)	Gewicht	H: 225 – 245 cm	
350 cm	17,0 kg	47562	679,-
400 cm	18,0 kg	475620	699,-
450 cm	18,5 kg	475621	729,-
500 cm	19,0 kg	475628	829,-
550 cm	19,0 kg	475629	849,-
600 cm	20,0 kg	475630	899,-

Passend für Markisen von
FIAMMA, THULE
und **DOMETIC**



Details stehen
im Fokus

Villa Store Premium – Macht aus Ihrer Markise ein komplettes Vorzelt

Für Markisen mit Anbauhöhe 250–280 cm

- **Komplett-Set**
- **Passend für viele Seitenwandmarkisen von Fiamma, Thule, Dometic & Prostor**
- **Schnelle Entnahme der Seitenwände durch waagerechten Reißverschluß in Reichhöhe**
- **Wasser- und winddichtes Material aus Acryl und Vinyl**
- **Verbindung der Front- und Seitenteile mit Reißverschlüssen**
- **Fenster mit Moskitonetz an den Seiten, Fensterfolie vorn, alle mit hochrollbaren Verdunkelungsklappen**
- **Mindestauszug von 240 cm erforderlich**
- **Inkl. Packtasche und Vorhangset**

FARBKOMBINATION



INFO



Optimaler Markisenanschluss



Verbindung zum Markisentuch

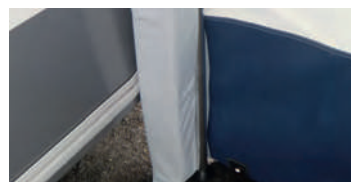

Andruckstange an Fahrzeugwand



Perfekte Passform



Verbindungen mit Reißverschluss



Reisemobil- oder Wohnwagen-Markisevorzelt für Markisen mit Wandmontage und Anbauhöhe von 250 – 280 cm. Die Abdichtung am Fahrzeug durch große Schaumpolster verhindert Zugluft, verstärkte Abspannpunkte sorgen für standfeste Montage. Ein Dichtstreifen, der mit Clips und Klett am Markisentuch befestigt wird, sorgt für einen wasser- und winddichten Abschluss.

VILLA Store Premium

Breite (B)	Gewicht	H: 250 – 280 cm		
350 cm	17,0 kg	475622	649,-	
400 cm	18,0 kg	475623	699,-	
450 cm	19,0 kg	475624	749,-	
500 cm	20,0 kg	475625	799,-	
550 cm	20,0 kg	475626	899,-	
600 cm	21,0 kg	475627	949,-	

Markisenvorzelt für FIAMMA Caravanstore



PREIS HIT

Speziell für FIAMMA Sackmarkise



GERMAN DESIGN BY REIMO

Caravanmarkise „Caravanstore“ siehe Seite 144

Villa Store Caravan Front- und Seitenteile für FIAMMA Caravanstore



Villa Store XL



Villa Store

NEU NEW

Villa Store XL Caravan SET – Komplettsset aus Frontteil, Seitenteil & Gardinen

Typ	für FIAMMA	Breite (B)	Höhe (H)	Tiefe (T)	Gewicht	Art.Nr	Preis
Villa Caravan XL285	Caravan Store 310XL	285 cm	210 cm	240 cm	11,0 kg	47571	319,-
Villa Caravan XL335	Caravan Store 360XL	335 cm	210 cm	240 cm	11,4 kg	47572	329,-
Villa Caravan XL385	Caravan Store 410XL	385 cm	210 cm	240 cm	11,9 kg	47573	334,-
Villa Caravan XL415	Caravan Store 440XL	415 cm	210 cm	240 cm	12,5 kg	47574	369,-

Villa Store Caravan SET – Komplettsset aus Frontteil, Seitenteil & Gardinen

Typ	für FIAMMA	Breite (B)	Höhe (H)	Tiefe (T)	Gewicht	Art.Nr	Preis
Villa Caravan 285	Caravan Store 310	285 cm	210 cm	215 cm	10,0 kg	47567	299,-
Villa Caravan 335	Caravan Store 360	335 cm	210 cm	215 cm	10,4 kg	47568	309,-
Villa Caravan 385	Caravan Store 410	385 cm	210 cm	215 cm	10,9 kg	47569	314,-
Villa Caravan 415	Caravan Store 440	415 cm	210 cm	215 cm	11,5 kg	47570	349,-

Villa Store Caravan Front – Frontteil

Typ	für FIAMMA	Breite (B)	Höhe (H)	Gewicht	Art.Nr	Preis
Villa Caravan 285	Caravan Store 310	285 cm	210 cm	3,0 kg	47563	84,90
Villa Caravan 335	Caravan Store 360	335 cm	210 cm	3,3 kg	47564	97,50
Villa Caravan 385	Caravan Store 410	-	-	-	-	-
Villa Caravan 415	Caravan Store 440	415 cm	210 cm	3,5 kg	47566	154,90

Villa Store Caravan SET:

Front- und Seitenteile für FIAMMA Caravanstore inkl. aller Gardinen als Komplettsset. Bestehend aus Villa Store Caravan Front, Villa Store Caravan Side, Gardinensets für Caravan Front und Side.

Frontteile Villa Store Caravan Front:

Frontteile für FIAMMA Caravanstore inkl. Fenster mit attraktivem Streifendruck.

Seitenteile Villa Store Caravan Side:

Seitenteile für FIAMMA Caravanstore links und rechts. Inkl. Fenster mit attraktivem Streifendruck. Mit 2 Alu-Stangen Ø 25/28 mm zur oberen Bestätigung der Seitenteile.

Lieferumfang:

Jeweils mit Packsack, Heringen, Abspannleinen.

Material:

210 D Oxford Polyester. Wassersäule: 1000 mm.

Zubehör:

Andruckstangenset mit Schaumstoffwulst mit Klett, B 10xL 219xT 4 cm. Wird zum winddichten Anschluss zwischen Seitenwand und Caravan montiert. Mit teleskopierbaren Stahlstangen.

Material: 190 T Polyester, Gewicht: 3,0 kg.

475644 51,99

FARBKOMBINATION VILLA STORE XL



FARBKOMBINATION VILLA STORE



INFO



Gardinenset für Villa Caravan Front

Typ	für FIAMMA	Breite (B)	Höhe (H)	Gewicht	Art.Nr	Preis	Farbe	Gewicht	Art.-Nr.	Preis
Villa Caravan 285	Caravan Store 310	285 cm	210 cm	3,0 kg	47563	84,90	Weiß	0,50 kg	475633	31,50
Villa Caravan 335	Caravan Store 360	335 cm	210 cm	3,3 kg	47564	97,50	Weiß	0,57 kg	475643	34,90
Villa Caravan 385	Caravan Store 410	-	-	-	-	-	Weiß	0,65 kg	475653	41,99
Villa Caravan 415	Caravan Store 440	415 cm	210 cm	3,5 kg	47566	154,90	Weiß	0,72 kg	475663	44,90

Villa Store Caravan Side – Seitenteile links und rechts

Typ	für FIAMMA	Tiefe (T)	Höhe (H)	Gewicht	Art.Nr	Preis	Farbe	Gewicht	Art.-Nr.	Preis
Villa Caravan Side	Caravan Store	215 cm	210 / 260 cm	5,5 kg	475641	134,90	Weiß	1,00 kg	475642	49,99

Gardinenset für Villa Caravan Side

Reimo Vordachmarkisen für Mini Camper, Vans, SUVs und Offroader

- Montage z.B. am Dachgepäckträger
- Maße geöffnet: 250x200 cm
- Keine Abspannleinen nötig, Teleskop-Abspannstangen sind im Markisen-Gehäuse integriert

Ausrollbare Etui-Markise mit Aluminium-Frontprofil, 2 Teleskop-Aufstellstangen und 2 im Gehäuse integrierte Spannstangen zum Abspannen des Markisentuchs. Montageschiene mit 2 Aufnahmenuten für M6 Schrauben an der Rückseite. Markisen-Schutztasche mit Reißverschluss. Beim Ausrollen der Markise Abspannstangen aus dem Markisengehäuse ausklappen. Teleskop-Aufstellstangen zur Abstützung des Frontprofils aufstellen. Mit Doppelkeder-Frontprofil zum Einzug eines Sonnensegels oder ähnliches. Material Markisenstoff: 100% Polyester, Ripstop Canvas.

42301 1 329,-



EXPERTEN TIPP

EXKLUSIV



Gittergewebe

Hochrollbar

Sonnenschutz-Front für Dach und Wandmarkisen mit Kedereinzug

- Sonnenschutz aus Textilene Gittergewebe.
- Schützt vor Sonne und mindert den Windzug.
- Passend für alle Markisentypen mit 6 mm Kederschiene im Frontprofil.
- Farbe Lichtgrau.



Sonnenschutz für alle gängigen Markisentypen

Breite	Höhe	Für Markisenbreite	Artikel-Nr.	Preis
280 cm	200 cm	ab 300 cm	43910	64,99
330 cm	200 cm	ab 350 cm	43911	83,99
380 cm	200 cm	ab 400 cm	43912	89,99
430 cm	200 cm	ab 450 cm	43913	99,99





Verstärktes
Gehäuse

FIAMMA F65 L



Royal Grey

Royal Blue

Tuchfarben

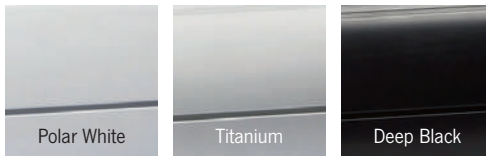

Polar White

Titanium

Deep Black

Gehäusefarben

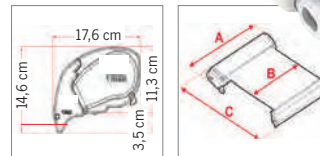

Maße

Die große Dachmarkise ab 4,00 m Breite

- Breiten von 4,00 m bis zu 4,90 m
- Größeres, stabiles Aluminiumgehäuse mit Doppelkederschiene im Frontprofil
- Öffnen und schließen mit Kurbel, kein Abrutschen, sicheres Ein- und Aushaken
- Mehrschichtiges Tuch, wasserfest & UV-stabil

Fiamma F65 L

Typ	400	450	490
Markisenbreite A	400 cm	450 cm	490 cm
Tuchbreite B	380 cm	430 cm	470 cm
Auszug C	250 cm	250 cm	250 cm
Gewicht	36 kg	41 kg	44,5 kg

Gehäuse Polar White

	Royal Grey	Royal Blue	Preis
	43652	436521	1147,-
	436520	436522	1263,-
			1404,-

Gehäuse Titanium

	Royal Grey	Royal Blue	Preis
	43653	436531	1242,-
	436530	436532	1364,-
			1516,-

Gehäuse Deep Black

	Royal Grey	Royal Blue	Preis
	436544	436545	1241,-
			1363,-
			1516,-

Zubehör für Fiamma F65 L

Montageadapter (unbedingt erforderlich)	Seite 130
Markisenmotoren	Seite 128
Markisenvorzelte	Seite 131
Fiamma Sun / Rain Blocker	Seite 140 - 141
Fiamma Spannstangen	Seite 146
LED Beleuchtungs-Kit	Seite 176 - 177

Lieferumfang: Markisenkurbel, Stützfußbefestigung an der Wand, Heringe und Alu-Spannstange Rafter L.

Markisenmotoren

- 12 Volt Motoren zur nachträglichen Montage
- Notbetrieb per Hand ist möglich
- Steuergerät „Control System“ für die Motormontage im Lieferumfang enthalten

Motorkit für F65 & F65 S

Die Motorkits werden seitlich an das Markisengehäuse angebaut. Dies verlängert die Markisenbreite um 13 cm.

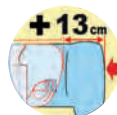

Motorkit F65 Polar White	433801	1	388,-
Motorkit F65 S Polar White	433807	1	357,-
Motorkit F65 S Titanium	433808	1	357,-



Im Lieferumfang aller Motorkits ist ein Steuergerät und ein Schalter zur Bedienung enthalten.

Rohrmotor für F65 S

Dieses spezielle Motorkit für die F65 S verlängert nicht die Breite der Markise. Der Kit besteht aus einem Rohrmotor, der in die Welle der Markise eingeschoben wird.

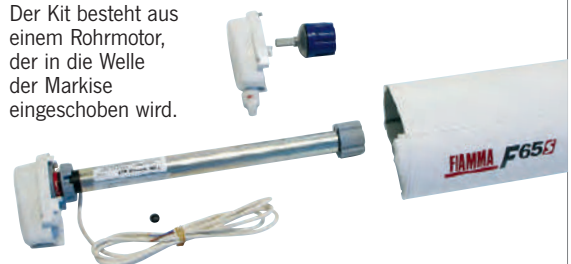

Rohrmotor F 65

43644 1 352,-

Ideal für Fiat Ducato,
Peugeot Boxer &
Citroën Jumper

**NEU
NEW**

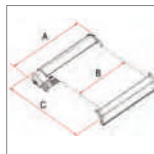

Maße

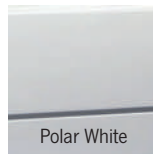
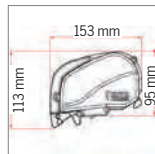

Gehäusefarben

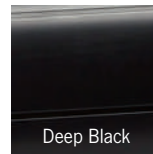
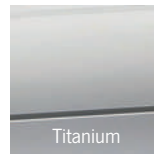

Tuchfarben



Vorbereitung für LED-Beleuchtung



3 Kederschienen im Frontprofil

Die kompakte Dachmarkise mit Frontkederprofil und Aluminiumendkappen

- Auszug bis zu 2,50 m, Breite bis zu 4,50 m
- Schlankes Gehäuse und Endkappen aus Alu
- Vorbereitung für LED Lichtstreifen an Frontblende und Gehäuse
- Öffnen und schließen mit Kurbel, kein Abrutschen, sicheres Ein- und Aushaken
- Platzsparende Montage auf dem Fahrzeug- oder Wohnwagendach
- Optional kann ein 12 Volt Motor nachgerüstet werden.
- Montageadapter für viele verschiedene Fahrzeugtypen geeignet.

Zubehör für Fiamma F80 S:

Fiamma Montageadapter (unbedingt erforderlich)	Seite 130
Fiamma Markisenvorzelte	Seite 131
Fiamma Sun / Rain Blocker	Seite 140 - 140
Fiamma Spannstangen	Seite 146
Fiamma LED-Leisten	Seite 176

Lieferumfang von F80 S:

Markisenkurbel, Stützfußbefestigung an der Wand, Heringe. Ab Markisenbreite 400 cm inkl. Alu-Spannstange.

Fiamma F 80 S mit dreifacher Kederschiene im Frontprofil

Typ	290	320	340	370	400	425	450
Für Ducato H2 ab '07 mit Fahrzeuglänge	Länge 496 cm	Länge 541 cm		Länge 599 cm	Länge 636 cm		
Für Ducato H2 bis '07 mit Radstand	Radstand 320 cm		Radstand 370 cm				
Markisenbreite A	290 cm	320 cm	340 cm	370 cm	400 cm	425 cm	450 cm
Tuchbreite B	278 cm	308 cm	328 cm	358 cm	388 cm	412 cm	431 cm
Auszug C	200 cm	250 cm	250 cm	250 cm	250 cm	250 cm	250 cm
Gewicht	27,0 kg	29,0 kg	30,0 kg	32,0 kg	34,0 kg	35,0 cm	36,5 cm

Gehäuse Polar White

Royal Grey	436260	436261	436262	436263	436264	436265	436266
Royal Blue	436267	436268	436269	436270	436271	436272	436273
Preis	757,-	784,-	816,-	857,-	911,-	961,-	983,-

Gehäuse Titanium

Royal Grey	436274	436275	436276	436277	436278	436279	436280
Royal Blue	436281	436282	436283	436284	436285	436286	436287
Preis	768,-	816,-	845,-	889,-	950,-	1003,-	1023,-

Gehäuse Deep Black

Royal Grey	436288	436289	436290	436291	436292	436293	436294
Preis	767,-	816,-	845,-	889,-	950,-	1003,-	1023,-

12 V - Motor Kit Compact für F80 S

Zum Nachrüsten. Berggrößt die Markisenbreite um 12 cm. Mit Schalter für elektrischen Anschluss und Notkurbel.

Polar White	436295	1	391,-
Titanium	436296	1	391,-
Deep Black	436297	1	391,-



Kastenwagen

Für Hochdach H2

Fiat Ducato, Peugeot Boxer, Citroën Jumper
ab Bj. 7/06, für L2 / L4 und Markisen bis 370 cm
3-tlg. **43464** 1 **103,-**

Für Hochdach H2

Fiat Ducato, Peugeot Boxer, Citroën Jumper
ab Bj. 7/06, für L5 und Markisenbreite 400 cm.
3-tlg. **434641** 1 **123,-**

Für Hochdach H2

Fiat Ducato, Peugeot Boxer, Citroën Jumper
ab Bj. 7/06, für L4 / L5 und Superhochdach H3.
3-tlg. **434642** 1 **99,-**

Für Hochdach H2

Fiat Ducato, Peugeot Boxer, Citroën Jumper
von Baujahr 94-6/06
2-tlg. **43478** 1 **76,60**

Iveco Daily
Verklebung notwendig
2 Halter á 15 cm
1 Halter á 20 cm
SA831 1 **80,-**

VW Crafter ab 2017, MAN TGE
mit Roof Rail, vorgegebene Markisenbreite 320 cm
434591 1 **223,-**

MB Sprinter, VW Crafter bis 2017
3 Halter je 53, 60 und 12 cm
43459 1 **115,90**
UK-Version
433621 1 **124,-**

Mercedes Sprinter '06 -'18 mit Roof Rail
3 Halter (2 x 40 cm, 1 x 12 cm)
43471 1 **101,-**

Renault Master, Opel Movano ab Bj. 2010
3 Halter
434581 1 **115,-**

Renault Master, Opel Movano Bj. 2006-2010
3 Halter, 2 x 29 cm, 1 x 12 cm
43458 1 **96,60**

Für Hochdach H3

VW Crafter ab 2017, MAN TGE
L3 / H3, ohne Roof Rail, vorgegebene Markisenbreite 320 cm
3 Halter (2 x 20 cm, 1 x 32 cm)
434592 1 **264,-**

Für FIAMMA F65 S und F80 S

Reling inkl. Markisenadapter

- Montage auf den Originalpunkten
- Montage ohne Bohren
- Mit 4 Querträgern
- Tragkraft 100 kg

Dachreling/-träger inkl. Markisenmontage-Adapter für Fiat Ducato, Peugeot Boxer und Citroën Jumper ab 07. Für Montage der Markise auf der rechten Fahrzeugseite. Für Ducato ab 2007 **41099** 1 **557,-**
Zusatz-Markisenadapter für linke Fahrzeugseite
Zur Unterstützung, wenn eine zweite Markise angebracht werden soll. **43464** 1 **103,-**

Reisemobile

Kit Standard
3 Halter á 20 cm
43473 1 **79,70**

LMC - TEC
LMC Liberty TI
einteilige Profilstange, Verklebung notwendig
340 cm **SA851** 1 **217,-**
370 cm **SA852** 1 **232,-**
400 cm **E2589** 1 **238,-**

Laika Rexosline/ Ecovip
Laola Kreos ab 2009
Verklebung notwendig
4 Halter á 15 cm
SA850 1 **119,-**

Carthago Chic
einteilige Profilstange, Verklebung notwendig
450 cm **SA285** 1 **256,-**
490 cm **E10083** 1 **271,-**

Hymer Adapter
einteilige Profilstange
320 cm **44401** 1 **205,-**
370 cm **44402** 1 **223,-**
400 cm **44403** 1 **237,-**
450 cm **44404** 1 **265,-**

Wohnwagen

Tragestangen Fixing Bar Pro L

Als Basis für **Kit Fixing Bar**
Weiß lackiert, mit 2 Befestigungselementen
1 Stück **41114** 1 **56,30**

Kit Fixing Bar
Zur Montage an Fiamma Fixing Bar Pro L (siehe links). Verwenden Sie 2 Fixing Bars bis 3,50 m und 3 Stück ab 4 m Markisenbreite.
43470 1 **87,60**

Wohnwagen Hobby Excellent
4 Halter (2x50 cm, 2x30 cm)
434763 1 **186,-**

Wohnwagen Hobby Easy & ONTOUR.
4 Halter (2x50cm, 2x30cm)
434764 1 **143,-**

Kit Caravan Standard
Verklebung notwendig
2 Halter á 50 cm
2 Halter á 30 cm
434643 1 **142,-**



Breite A	Für Markise	Höhe B	Gewicht	Art.Nr.	Preis
Basisset für Fiat Ducato ab 2007 mit Höhe H2					
300 cm	F80 / F65	245 cm	23,2 kg	435781	1105,-
320 cm	F65	245 cm	23,5 kg	43669	1069,-
Basisset für Fiat Ducato ab 07 H3, Mercedes Sprinter & VW Crafter					
300 cm	F80 / F65	280 cm	24,0 kg	435782	1275,-
320 cm	F65	280 cm	24,0 kg	43578	1245,-
Basisset für Caravans und Reisemobile mit gerader Seitenwand					
300 cm	F80 / F65	245-280 cm	23,2 kg	435783	1258,-

Front-Erweiterungssets, um die Breite zu erhöhen

+ 20 cm	F80 / F65	0,3 kg	436693	43,-
+ 40 cm	F80 / F65	0,6 kg	436680	48,-
+ 50 cm	F65	0,7 kg	436694	76,50
+ 70 cm	F80 / F65	1,0 kg	436681	60,-
+ 100 cm	F80 / F65	1,2 kg	436682	102,-
+ 125 cm	F80	1,4 kg	436683	119,-
+ 150 cm	F65L / F80	1,7 kg	436684	136,-

Fiamma Privacy Room
Robustes Vorzelt für F80 S, F65 S & F65 L

- Mit FAST CLIP System zur winddichten Verbindung zwischen Markisentuch und Seitenteilen
- Reißverschlüsse zwischen Vorder- und Seitenwand
- Tür links oder rechts verwendbar

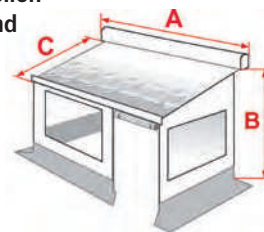
Lieferumfang

Vorderteil mit Tür und Fenster, zwei Seitenwände mit Fenster und Moskitonetz, Clip System-Profil, Packtasche, Vorhänge.

Zubehör

Vorhänge, 1 Paar	43550	1	43,50
Vorhänge, 3 Paar	435501	1	104,70
Windblenden			Seite 175

Privacy Ultra Light – Markisenvorzelt

- Geeignet für fast alle Markisenhöhen (Medium, Large und Ducato)
- Passt bei gerader und gewölbter Fahrzeugwand
- Doppeltes Dach mit integrierter Selbstlüftung
- Aus stabilen Polyester Ripstop
- Seitenwände komplett zu öffnen
- 2 seitliche Fenster mit Verdunklung
- Abnehmbare Frontwand mit Fenstern und Tür
- Inklusive praktischer Packtasche

Fiamma Privacy Ultra Light - Untergehangenes Vorzelt

Typ	Breite Markise	Anbauhöhe	Gewicht	Art.-Nr.	Preis
UL 300	300 cm, 320 cm	230 – 280 cm	14,2 kg	435950	1024,-
UL 350	350 cm, 370 cm	230 – 280 cm	15,4 kg	435951	1057,-
UL 400	400 cm	230 – 280 cm	16,6 kg	435952	1146,-
UL 450	450 cm	230 – 280 cm	17,8 kg	435953	1182,-

Lieferumfang

Zelt aus Dach-, Front- und Seitenwänden, Montage-Kit für Fiamma-Markisen, Querrafter, Spanngurte mit Heringen und Transporttasche, Vohänge für Front.

Zubehör

Vorhänge, 1 Paar	43550	1	43,50
Vorhänge, 3 Paar	435501	1	104,70
Windblenden			Seite 175





FIAMMA F45 L

Wandmarkise für **viel** Schatten



Tuchfarben



Gehäusefarben

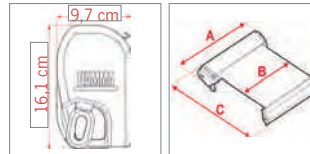

Maße



Markisenbefestigung

Bei den Seitenwandmarkisen, wie der F 45 S oder F 45 L, sind im Lieferumfang bereits Montageplatten enthalten.

Diese sind geeignet für die Montage der Markise an einer glatten Wandfläche, z. B. an einem Reisemobil mit Sandwichtaufbau oder an einem Hochdach.

Immer wieder versehen die Hersteller ihre Reisemobile jedoch mit erhabenen Profilkanten oder anderen Anbauten, die eine Montage mit den mitgelieferten Platten unmöglich macht.

In diesem Fall kann ein entsprechender Fahrzeugadapter weiter helfen.

Diese fahrzeugspezifischen Adapter finden sie auf den Seiten 134 und 135.

Große Gelenkarmmarkisen mit stabilen Alu-Endkappen und 2 Kederschienen

- Ausstattung wie F45 S
- Breiten von 450 cm bis 550 cm
- Perfekte Tuchspannung dank Rollenunterstützung
- Optional kann ein 12 Volt Motor nachgerüstet werden

Zubehör für Fiamma F45 L

Fiamma Montageadapter für spezielle Montagesituationen	Seite 134-135
Fiamma Sun/Rain Blocker	Seite 140-141
Fiamma Markisenvorzelt PrivacyRoom	Seite 142
Fiamma Spannstangen	Seite 146

Lieferumfang von F45 L

Markisenkurbel, Stützfußbefestigung an der Wand und durch Heringe. Bei Markisenbreite 450 cm bis 550 cm ist eine Alu-Spannstange Rafter im Lieferumfang.

Fiamma F45 L mit Montageplatten für die Seitenwand

Typ	450	500	550
Markisenbreite A	452 cm	502 cm	552 cm
Tuchbreite B	435 cm	485 cm	535 cm
Auszug C	250 cm	250 cm	250 cm
Gewicht	39,0 kg	42,5 kg	46,5 kg

Gehäuse Polar White

	425007	425027	425047
Royal Grey	425007	425027	425047
Royal Blue	425008	425028	425048
Preis	1186,-	1359,-	1511,-

Gehäuse Titanium

	425017	425037	425057
Royal Grey	425017	425037	425057
Royal Blue	425018	425038	425058
Preis	1209,-	1374,-	1527,-

Markisenmotoren

- 12 Volt Motoren zur nachträglichen Montage
- Notbetrieb per Hand ist möglich
- Steuergerät „Control System“ für die Motormontage im Lieferumfang enthalten



Im Lieferumfang aller Motorkits ist ein Steuergerät und ein Schalter zur Bedienung enthalten.

Motorkit für F45 S, F45 L, F45 Ti L

Die Motorkits für die F45 S, F45 L und F45 Ti L werden seitlich anstelle des vorhandenen Markisengetriebes an der Markise montiert. Die Markisenbreite erhöht sich dadurch um 13 cm. Sollte kein Strom vorhanden sein, ist ein Notbetrieb per Handkurbel weiterhin möglich.

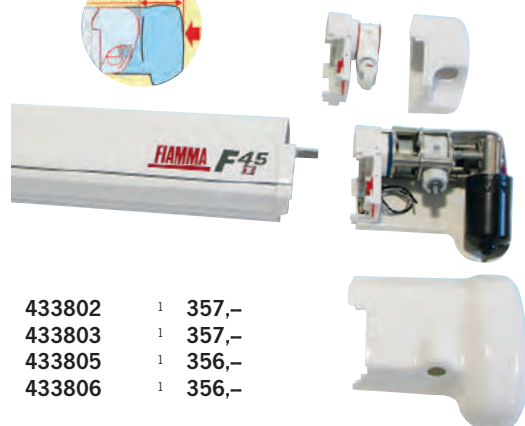
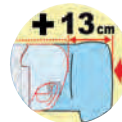

Motorkit F45 S Polar White	433802	1	357,-
Motorkit F45 S Titanium	433803	1	357,-
Motorkit F45 L Polar White	433805	1	356,-
Motorkit F45 L Titanium	433806	1	356,-

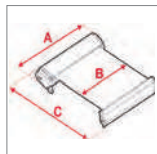

Maße

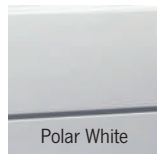

Gehäusefarben

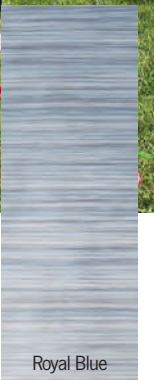
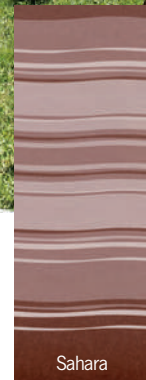
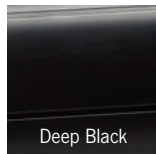
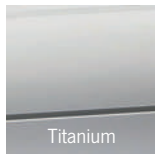

Tuchfarben

Die Markise für Wohnmobile, Caravans und Campingbusse mit 2 Kederschienen

Fiamma F45 S mit 2 Front-Kederschienen

Typ	260	300	350	375	400	425	450
Markisenbreite A	263 cm	308 cm	348 cm	375 cm	398 cm	423 cm	448 cm
Tuchbreite B	247 cm	292 cm	331 cm	357 cm	381 cm	406 cm	431 cm
Auszug C	200 cm	250 cm	250 cm	250 cm	250 cm	250 cm	250 cm
Gewicht	19,5 kg	23,0 kg	25,0 kg	26,0 kg	27,0 kg	28,2 kg	29,5 kg

Gehäuse Polar White

Royal Grey	4376217	437687	437697	437705	437707	437709	437717
Royal Blue	4376218	437688	437698	437710	437708	437711	437718
Sahara	4376221	437632	437642	—	437652	—	437662
Preis	638,-	679,-	753,-	817,-	825,-	964,-	976,-

Gehäuse Titanium

Royal Grey	4376267	437727	437737	437745	437747	437755	437757
Royal Blue	4376268	437728	437738	437746	437748	437756	437758
Preis	663,-	706,-	782,-	837,-	859,-	992,-	1003,-

Gehäuse Deep Black

Royal Grey	4376991	4377001	4377002	437704	437703	437706	—
Preis	672,-	714,-	791,-	838,-	867,-	993,-	—

- Extrastarkes, leichtes Alu-Gehäuse mit Alu-Endkappen und 2 Kederschienen
- Maximale Schattenfläche, Tuch mit diffuser Lichtverteilung
- Beidseitig bedrucktes Vinyltuch mit Anti-Scratch-Coat als Schutzfilm
- Reglersystem zur Schließung der Frontblende
- Selbstblockierender Auto-Lock-Sicherheitsmechanismus
- Stützfüße in der Frontblende integriert
- Spezielle Montageadapter für verschiedene Fahrzeuge erhältlich
- Motor in 12 V ist optional nachrüstbar

Zubehör für Fiamma F45 S:

Fiamma Montageadapter für spezielle Montagesituationen	Seite 134–135
Fiamma Sun / Rain Blocker	Seite 140–141
Fiamma Markisenvorzelte	Seite 142–143
Fiamma Spannstangen	Seite 146
Fiamma Abdichtgummis	Seite 147

Lieferumfang: Markisenkurbel, Stützfußbefestigung an der Wand und Heringe. Bei Markisenbreite 400 cm und 450 cm inkl. Alu-Spannstange Rafter.



Dual-Shock Absorber an den Tragarmen absorbieren z. B. Windbewegungen und schützen so Markise und Fahrzeug.



Doppelte Kederschiene zur Aufnahme von Zubehör wie Haken-Set, Sturmverspannung Tiedown S, Sun-/Rain-Blocker oder Privacy Room.



In den Tragarmen integrierte Kabelkanäle sorgen für perfekte Anbringung von Zubehörteilen, wie LED-Beleuchtung.



Regenrinne in der Frontblende leitet ablaufendes Regenwasser zu den Seiten ab.



Verstärkte Halterung der Stützfüße.

F45 Wand-Montage-Adapter für Reisemobile und Caravan

Adria / Bürstner
ADRIA Coral bis 4 m
Markisenlänge und diverse Bürstner-Fahrzeuge. 3 Halter à 15 cm / 1 Halter à 12 cm
433903 ¹ 60,40

Multi Adapter
Multi Dachadapter,
1 Halter à 8 cm
SA691 ¹ 45,80

Wandadapter
Universal Wandadapter,
3 Halter à 8 cm
43397 ¹ 79,70

Dachadapter
Universal Dachadapter,
3 Halter à 8 cm
43389 ¹ 72,60

Caravan Kederschiene
Verschiedene Montagevarianten
3 Montageplatten à 13 cm
43319 ¹ 62,-

Rapido Serie 6
Adatperschienen für Eura und Karman Fahrzeuge
400 cm 434762 ¹ 253,-

Rapido Serie 9dF-9M-10
ab 2011
350 cm 43474 ¹ 239,-
450 cm 434742 ¹ 276,-

Hymer / Hobby
Hymer Camp Swing, Star Line, Hobby Van und Caravan 09.
300 cm 43327 ¹ 153,-
350 cm 43333 ¹ 170,-
400 cm 43336 ¹ 199,-
450 cm 433361 ¹ 214,-
500 cm 433362 ¹ 238,-

Hymer
Hymer VAN / B2
350 cm 43349 ¹ 191,-
450 cm 433491 ¹ 238,-

Eura Mobil / Karmann
Adatperschienen für Eura und Karman Fahrzeuge
350 cm 434571 ¹ 209,-
400 cm SA600 ¹ 236,-
450 cm SA598 ¹ 257,-

Dethleffs/Globebus
Univ. Wandadapter,
3 Halter à 12 cm
433931 ¹ 76,50

Roof Rail unten
Für Dachträger
Passt für die meisten Traversen. Für die Markisenmontage werden mind. 2 Kits benötigt.
1 Halter à 12 cm
43368 ¹ 101,-

Auto Adapter oben
Zur Montage auf dem Tragrohr des Dachgepäckträgers.
2 Stück
43398 ¹ 70,99

i Serienmäßiger Lieferumfang bei F45 S / F45 Ti L

- bis 4,00 m Breite
2 Halter à 12 cm + 1 Halter à 8 cm.
- 4,50 m Breite bis 5,00 m Breite
2 Halter à 40 cm + 1 Halter à 12 cm
- 5,50 m Breite
4 Halter à 40 cm

Rail
Länge 400 cm
E6019 ¹ 30,30

Wandhalter für glatte, senkrechte Reisemobil- und Caravanwände - Wandhalter Serie

Kit S 120 Einzelhalter 1 Halter à 12 cm + Zubehör. 43481 ¹ 13,60	Kit S 400 Einzelhalter 1 Halter à 40 cm + Zubehör. 43482 ¹ 27,20	AS 300 Komplettschiene 1 Halter, Breite 300 cm. 43335 ¹ 148,-
Kit AS 120 Halterset 2 Halter à 12 cm 1 Halter à 8 cm + Zubehör. Serie bei 260-400 cm 43480 ¹ 34,-	Kit AS 400 Halterset 2 Halter à 40 cm 1 Halter à 12 cm + Zubehör. Serie bei 450-500 cm 434821 ¹ 70,60	AS 350 Komplettschiene 1 Halter, Breite 350 cm. 433351 ¹ 168,-
		AS 400 Komplettschiene 1 Halter, Breite 400 cm. 433352 ¹ 198,-
		AS 450 Komplettschiene 1 Halter, Breite 450 cm. 433353 ¹ 246,-











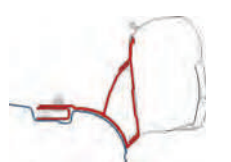
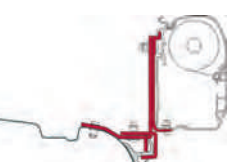

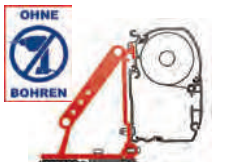

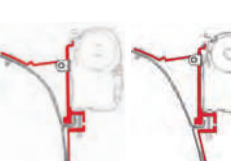
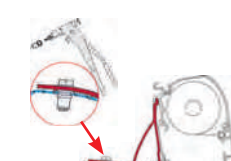

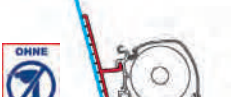
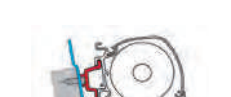
Modulare Befestigungen für F45

Adapter-Sets für fast jede Montagesituation
5 verschiedenen Alu-Profilteile, um selbst einen Adapter zusammen zu stellen. Die Halterteile sind 8 cm breit und untereinander kombinierbar (siehe Beispiele).

T-Adapter	43364 ¹ 12,60
B-Adapter	43365 ¹ 23,70
C-Adapter	43367 ¹ 21,50
D-Adapter	43372 ¹ 10,70
U-Adapter	43373 ¹ 13,40

Alle 8 cm breit

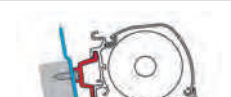
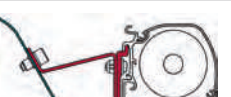
F45 Wand-Montage-Adapter für Kastenwagen und Busse

 <p>VW T3 Ab Bj. '80. Mit Halterung für die Regenrinne. 2 Halter à 8 cm 43312 1 89,90</p>	 <p>VW T5/T6 Verklebung notwendig. Transporter oder Multivan ohne C-Profil. 2 Halter à 21,5 cm. Montage am Fahrzeug. rechts E4631 1 76,99 links, (UK) E4830 1 76,99</p>	 <p>VW T5/T6 Mit REIMO Multirail Regenrinne. Auch mit Schladach. 2 Halter à 12 cm 433202 1 89,80</p>	 <p>VW T5/T6 Mit Brandrup-Regenrinne. 2 Halter à 12 cm 44406 1 69,70</p>	 <p>VW T5/T6 Verschraubung in die vorhandenen Aufnahmepunkte, kein Kleben notwendig. Nicht bei C-Schiene. 2 Halter à 12 cm. E6413 1 79,90</p>
 <p>VW T4 Mit Brandrup-Regenrinne oder REIMO Multirail 2 Halter à 14 cm 433201 1 75,70</p>	 <p>VW T4 Für Flach- und Schladach. Zum Schrauben. 2 Halter à 14 cm 43310 1 93,50</p>	 <p>Halter A Halter B</p> <p>Für Vans mit Regenrinne Im Set mit Halterung A + B. Bestehend aus 2 Haltern à 8 cm 43311 1 111,-</p>	 <p>Traffic/Vivaro bis 2015 Für langen Radstand mit Markise F45 S 260 2 Halter à 16 cm 43313 1 71,40</p>	 <p>Renault Traffic, Opel Vivaro, Fiat Talento ab 2015 2 Halter à 16 cm 433133 1 76,50</p>
 <p>Westfalia Hochdächer Für Westfalia-Hochdächer mit Markisenvorbereitung. 2 Halter à 12 cm 43483 1 35,-</p>	 <p>GFK Dächer Zum Verkleben. Speziell für Hochdächer von Mercedes,VW, Renault+Opel, 2 Halter à 40 cm 43460 1 93,40</p>	 <p>Ford Transit Ford Transit ab 7/06 mit Serienhochdach. 2 Halter à 40 cm 43456 1 73,10</p>	 <p>Ford Custom Nugget Ford Custom Nugget mit Hochdach. 2 Halter à 12 cm 434561 1 102,-</p>	 <p>Ford Custom Ford Custom. 2 Halter à 12 cm 45301 1 102,-</p>
 <p>Ducato/Boxer/Jumper Von Baujahr 1994 bis 6/06 für Serienhochdach, 2 Halter à 8 cm. Verklebung notwendig. 43324 1 68,90</p>	 <p>Ducato/Boxer/Jumper Ab Bj. 7/06 für Serienhochdach H2, 2 Halter je 8 cm. Verklebung notwendig. 43316 1 72,90</p>	 <p>Ducato/Boxer/Jumper Ab Bj. 7/06 für Serienhochdach H2 mit Roof Rail, 3 Halter à 12 cm 44405 1 69,70</p>	 <p>Ducato/Boxer/Jumper Ab Bj. 7/06 mit Roof Rack, 3 Halter à 12 cm 43355 1 62,90</p>	 <p>Ducato/Boxer/Jumper HymerCar und Pössl Für Fahrzeuge ab Bj. 07 mit Serienhochdach H2 und Klappschlafdach. 3 Halter à 12 cm 444051 1 156,-</p>
 <p>Auch für VW LT bis 06 und Fiat Ducato bis 94 geeignet</p> <p>Sprinter bis 06 Für Sprinter mit Bj. bis 6/06. Mit Halterung für die Regenrinne. 2 Halter à 8 cm 43311 1 111,-</p>	 <p>Sprinter / Crafter Ab Bj. 7/06 mit Hochdach. 2 Halter à 40 cm 43456 1 73,10</p>	 <p>Sprinter / Crafter Ab Bj. 7/06 mit Hochdach H3. Auch für Westfalia-Hochdach H3.3 Halter à 8 cm 43477 1 75,60</p>	 <p>Mercedes Vito Mit original Mercedes Dachgepäckträger. 2 Halter à 14 cm 43317 1 113,-</p>	 <p>Mercedes Marco Polo Mercedes Marco Polo ab 2014. 1 Halter à 12 cm und 2 Halter à 13 cm 433413 1 187,-</p>

**NEU
NEU**

Markisen-Adapter für F35, F40 und Compass

Adapter für Dachmarkise F40 van

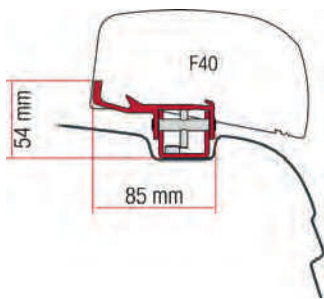

Für VW T5 / T6

Transporter und Multivan ohne C-Schiene im Dach

2 Halter (1 x 20 cm + 1 x 25 cm), kein Bohren !!!

VW T5/T6 44365 1 85,60

VW T5/T6 UK-Version 443651 1 85,60

Dichtband Rain Guard für F40 van

Sorgt für eine Abdichtung zwischen Markise und Fahrzeugdach 433884 1 124,-

Adapter für Compass

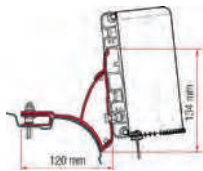

VW T5/T6

Transporter/Multivan ohne C-Profil ab Bj. 2003. Montage an rechter Fahrzeugseite. 2 Halter 20/25 cm.

433631 1 77,40

Hinweis:

Zur Montage an andere Fahrzeuge, für die keine speziellen Adapter zur Verfügung stehen, können unter Umständen auch die Adapter der F35 verwendet werden.

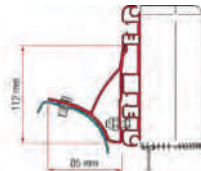

Renault Trafic 01-15

2 Halter à 16 cm

433632 1 77,40

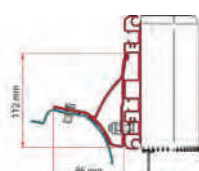

Renault Trafic ab 2015

2 Halter à 16 cm.

433633 1 77,40

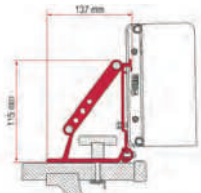

Kit Auto

für die meisten erhältlichen Dachträger.

2 Halter à 8 cm

43398 1 70,99

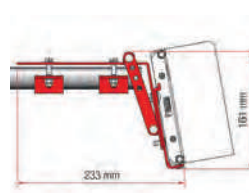

Kit Roof Rail

Traversenbreite max. 55 mm. 1 Halter à 8 cm.

43368 1 101,-



Distanzhülsen

Zur Montage von Markisen-Wandhalterungen an Sandwichkabinen. Wird in ein vergrößertes Bohrloch gesteckt und dient als Distanzstück, damit sich die Wand beim Festschrauben nicht zusammendrückt. Aus Kunststoff.

Hülsen-Ø: 24 mm
Hülsenlänge: 28 mm
Hülsenloch-Ø: 8,4mm

Pro Stück A5408453 1 2,49

Adapter für F35 PRO

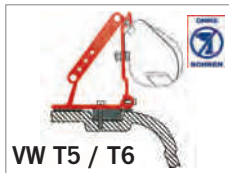

VW T5 / T6

Verschraubung an vorhandene Punkte, kein verkleben. Nicht bei C-Schiene. 2 Halter à 12 cm.

E6413 1 79,90

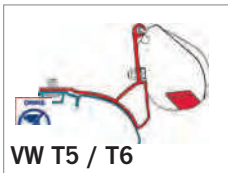

VW T5 / T6

Für Multivan oder Transporter mit Dachschiene. Kleben notwendig. 2 Halter à 12 cm.

43340 1 76,60

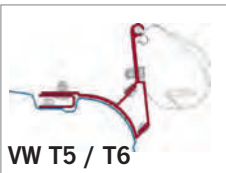

VW T5 / T6

Für Multivan/Transporter o. Dachschiene Kleben notwendig. 2 x 21,5 cm.

433403 1 85,20

UK 433404 1 85,20



VW T5 / T6

VW California.

2 Halter à 12 cm

433401 1 76,50

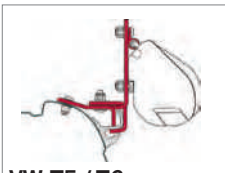

VW T5 / T6

VW-Bus mit Branderup Regenrinne.

2 Halter à 8 cm

433402 1 71,40



VW T5 / T6

VW-Bus mit REIMO Multirail Regenrinne.

2 Halter à 8 cm

433405 1 71,40

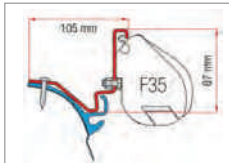

Westfalia Kepler

VW T6 LR

für L2, 2 Halter à 10 cm.

433406 1 98,60



VW T3

Adaptersatz zur Regenrinnenmontage

2 Halter à 8 cm

43331 1 73,10



VW T4

Adaptersatz für Flachdachmontage.

2 Halter à 8 cm

43330 1 53,60

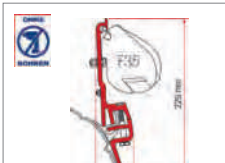

VW T4

Für Branderup-Regenrinnen

2 Halter à 8 cm.

433201 1 75,70



Renault Trafic

Bis Baujahr 2015

2 Halter à 12 cm

433131 1 71,40

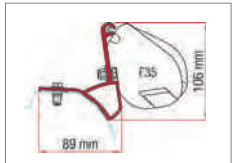

Opel Vivaro

Ab Baujahr 2015

2 Halter à 12 cm

433132 1 73,10

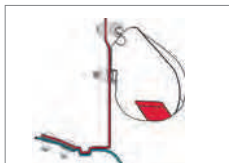

Mercedes Benz

Vito bis Bj. 2004.

2 Halter à 8 cm.

43341 1 82,50

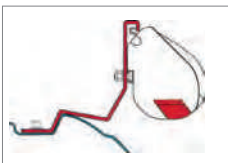

Mercedes Benz

Vito/Viano und V-Klasse

ab 2014, 2 Halter à 13 cm.

Nicht bei REIMO-SD.

433412 1 74,80



Mercedes Benz

V-Klasse Marco Polo

ab 2014

1 Halter à 12 cm und

1 Halter à 13 cm.

433413 1 187,-

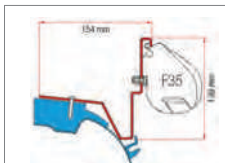

Westfalia

Jules Verne Mercedes

Vito

2 Halter à 12 cm.

433414 1 99,-



Eriba Touring

Adaptersatz für Eriba

Touring. 2 Halter à 8 cm

43366 1 79,30

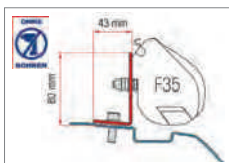

Kit Nissan NV200/ Evalia

Für Markisenbr. 220 cm.

2 Halter à 8 cm.

433415 1 86,50

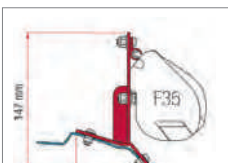

Ford Transit Custom

2 Halter à 12 cm

434562 1 93,50

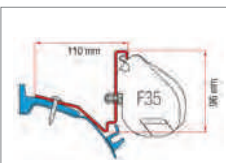

Dreamer

Capland/Capfun

Ford Transit Custom

2 Halter à 12 cm.

433416 1 93,50



Standard

2 Halter à 8 cm.

43348 1 61,20



Kit Auto für Dachträger

2 Halter à 8 cm.

43398 1 70,99



Für Busse, Vans
und Geländewagen

Die kleine, leichte Markise für Vans, Minicamper und kleine Caravan

- Gehäuse in Farbton Deep Black oder Titanium
- Robustes, eloxiertes Alugehäuse
- Praktischer Rolloauszug
- Die Doppelkickerschiene ermöglicht zwei Frontteile oder Zubehör gleichzeitig einzuziehen
- Leicht, kompakt und schnell zu öffnen und zu schließen
- Stützfüße liegen im Markisenrohr
- Umfangreiches Zubehörprogramm

Zubehör für Fiamma F35

Fahrzeugadapter	Seite 136
Sun/Rain Blocker	Seite 140-141
Vorzelt PrivacyRoom CS Light	siehe unten

Lieferumfang Markise im Gehäuse, Heringe und Leinen zur Befestigung am Boden.

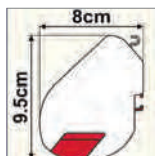

Maße

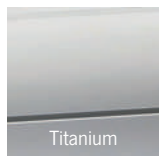

Gehäusefarben

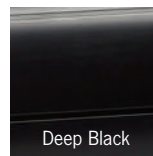

Tuchfarben

F35 PRO für Vans – Gehäuse Titanium

Breite	Auszug	Gewicht	H _{max.} vorne	Royal Grey	Royal Blue	Preis
180 cm	180 cm	8,5 kg	195 cm	43775	43770	382,-
220 cm	225 cm	10,5 kg	225 cm	43776	43771	421,-
250 cm	225 cm	11,5 kg	225 cm	43777	43772	442,-
270 cm	225 cm	13,0 kg	225 cm	43778	43773	445,-
300 cm	225 cm	14,0 kg	235 cm	43779	43774	469,-

F35 PRO für Vans – Gehäuse Deep Black

Breite	Auszug	Gewicht	H _{max.} vorne	Royal Grey	Preis
250 cm	225 cm	11,5 kg	225 cm	43780	444,-
270 cm	225 cm	13,0 kg	225 cm	43781	455,-

PRIVACY ROOM CS Light

Mehr Wohnraum für die F35 PRO durch Vorzelt-Nachrüstset

- Mit Fast Clip Befestigungssystem: Aluminium-Profil aus zwei Teilen, in das die Seitenteile schneller eingezogen werden können. Geschlossen nur 120 cm lang.
- Verbindung zur Fahrzeugwand durch elastische Spannbänder.
- Front in die Markisenkickerschiene einziehbar.
- Verbindung Front-/Seitenteile durch Reißverschlüsse.
- Tür links oder rechts einziehbar.
- Fenster der Front mit Vorhängen.
- Fenster der Seitenteile mit Moskitonetzen.
- Inkl. Packtasche Mega Bag light



Markisenzelt-Nachrüst-Set für F35 Pro

Typ	250 VAN	270 VAN	280	310
für Markise	F35 (250 cm)	F35 (270 cm)	F35 (270 cm)	F35 (300 cm)
Anbauhöhe	180-220 cm	180-220 cm	240-260 cm	240-260 cm
Gewicht	8,7 kg	9,1 kg	11,6 kg	11,8 kg
Benötigtes Zubehör			Adapter 434743 (zur Montage an F35 270)	Adapter 434743 (zur Montage an F35 300)
Art.Nr.	435629	435630	435631	435632
Preis	692,-	695,-	723,-	740,-

Adapter für PrivacyRoom CS Light an F35 Pro

434743 14,30



FIAMMA F35 PRO



Adapterset Kit Auto
für Dachträger mit
2 Haltern à 8 cm
43398 1 **70,99**

Fiamma Kompakt-Markise für Caddy, Berlingo und Co.

- Montage am Dachgepäckträger
- Praktischer Rolloauszug
- Stützfüße liegen im Markisenrohr

Die FIAMMA F35 Pro mit einer Breite von 180 cm ist ideal für kleine Fahrzeuge. Mit einem Gewicht von nur 8,5 kg und einem Auszug von 180 cm bietet sie eine Schattenfläche von 2,9 m². Die Montage kann mit dem angegebenen Adapter an fast alle Dachträger montiert werden. Gehäusefarbe: Titanium.

Lieferumfang: Markise, Heringe und Abspannleinen.

Markisenbreite 180 cm

Tuch Royal Grey	43775	1	382,-
Tuch Royal Blue	43770	1	382,-

Markisenbreite 220 cm

Tuch Royal Grey	43776	1	421,-
Tuch Royal Blue	43771	1	421,-

Zubehör für Fiamma F35:

Sun/Rain Blocker	Seite 140-141
weitere Montageadapter	Seite 136

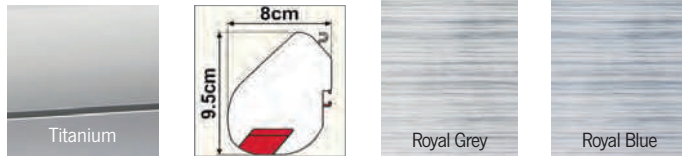

Gehäusefarbe: Titanium, Maße: 8cm x 9.5cm, Tuchfarben: Royal Grey, Royal Blue

Markisenmontage an Caddy & Co.

Zur Montage gibt es universelle Adapter z.B. für Dachträger oder fahrzeugspezifische, auf einzelne Fahrzeuge angepasste Adapter. Die Adapter finden Sie auf Seite 136 oder fragen Sie Ihren Fachhändler.

Markisenbreiten: Für Caddy kR, Citroen Berlingo, Peugeot Partner und Ford Tourneo Connect bis Bj. 2013 wird Markisenbreite 180 cm empfohlen, bei Caddy Maxi eine Breite von 220 cm.

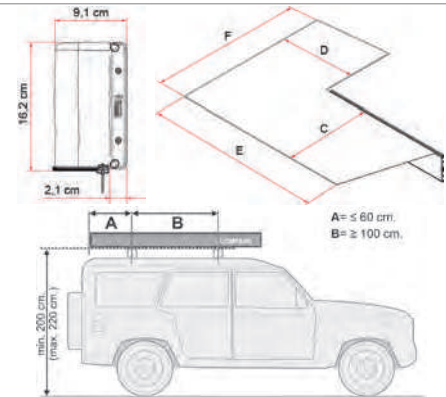

Typ	220 Silver	260 Silver	220 Black	260 Black
Länge Markisensack	220 cm	260 cm	220 cm	260 cm
Farbe Markisensack	Silber	Silber	Schwarz	Schwarz
Auszug Seite C	148 cm	176 cm	148 cm	176 cm
Auszug Hinten D	145 cm	173 cm	145 cm	173 cm
Tuchlängen E / F	300/336 cm	358/370 cm	300/336 cm	358/370 cm
Gewicht	16,5 kg	19,5 kg	16,5 kg	19,5 kg
Artikelnummer	42303	42304	42305	42306
Preis	1018,-	1063,-	1035,-	1086,-

Fiamma Compass – 270° Sonnenschutz für Campingbusse und Geländewagen

- Schattenfläche seitlich und hinter dem Fahrzeug.
- Für Montagehöhen von 200 cm bis 220 cm geeignet.
- Integrierte Stützfüße bei allen Gelenkarmen.
- Bedienung mit nur einer Person.
- Schmutzabweisendes Markisentuch aus hellgrauem Polyester.
- Aluprofil an Markisensackrückseite für sichere Befestigung
- Inkl. Spannleinen und Heringen.
- Markisensack Schwarz hochwertiges Polyester oder Silber PVC

Zubehör für Fiamma Compass:

Fahrzeugspezifische Montageadapter Seite 136

Bei ausgefahrener Markise kann die Öffnung der Heckklappe eingeschränkt sein.

Spezielles SlideOut Markisen-System für Fahrzeuge mit ausziehbaren Wänden



SlideOut-Systeme finden Sie im Bereich Reisemobiltechnik

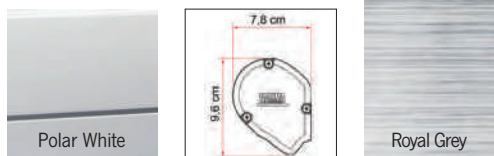

Maße: 7,8cm x 9,6cm, Tuchfarbe: Polar White, Royal Grey

Die Markise für mobile Fahrzeugwände

Ideale Lösung für Fahrzeuge mit ausfahrbaren Seiten- und Rückwänden. Sie schützen den Auszug durch ein Markisentuch, dass sich bis zu einem Meter ausrollen lässt und sich auch automatisch aufwickelt.

Spezialmarkise Slide Out

Typ	170	200	280
Markisenbreite A	168 cm	198 cm	278 cm
Tuchbreite B	162 cm	192 cm	272 cm
Auszug C	100 cm	100 cm	100 cm
Gewicht	6,3 kg	7,3 kg	10,0 kg

Gehäuse Polar White

Royal Grey	42526	42527	42528
Preis	314,-	328,-	384,-

Dachmarkise F40 van

- Verstärkte Gelenkarme
- Montage mit tiefsitzenden Adaptersn
- Platzsparend, reduzierter Überstand

Tuch Royal grey, Gehäuse Deep Black.
 Technische Daten: Markisenbreite 270 cm,
 Tuchbreite 257 cm, Auszug: 225 cm,
 Gewicht: 19,0 kg, Montageadapter erforderlich.

Markise F40 van **44364 679,-**

Montageadapter für F40 van

VW T5 / T6 Transporter und Multivan

- Montage an vorhandenen Dachpunkten
- Kein Bohren, kein Kleben
- Jederzeit wieder demontierbar
- Nur bei VW ohne C-Dachschiene

Rechte Fzg.-Seite **44365 85,60**

Linke Fzg.-Seite **UK-Version 443651 85,60**

Dichtband Rain Guard für F40 van

Abdichtung zwischen Dach und Markise

433884 124,-

Room van für VW - Vorzelt für Markise F40 van.

- Kein zusätzliches Gestänge
- Ripstop Material - leicht und reißfest
- Seitenteile ohne Fenster, Front mit Fenster
- Inkl. Packtasche

44366 566,-



Room Van Markisenvorzelt

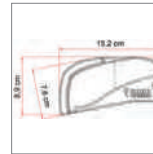

Maße

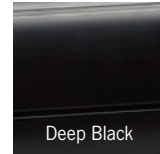

Gehäusefarbe



Tuchfarbe

Spezialmarkise für VW T5 / T6 Multivan und California mit VW Schienen

- Mit passendem Adapter
- Doppelkeder am Frontprofil
- Markisenbreite 263/308 cm
- Tuchbreite 247/292 cm
- Auszug: 200 cm
- Gewicht: 19,5/22,0 kg



Zubehör

Vorzelt **Privacy Room**
 für VW T5 kR Spezialmarkise,
 besteht aus: Frontteil,
 2 Seitenteilen, schneller Aufbau
 mit Fast Clip System **Seite 142**

Spezielles Dichtgummi **Seite 147**



Gehäusefarbe

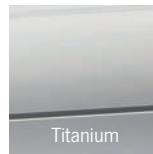

Titanium

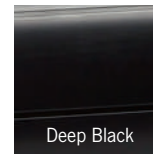

Deep Black



Tuchfarbe

Seitenwandmarkise inkl. Adapter für VW Multivan

Zur Montage an Original-VW-Schiene auf dem Dach.

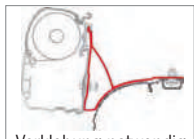

Verklebung notwendig



Markise (Breite 260 cm) für VW Multivan kR

Royal Grey, Gehäuse Titanium **4376730 702,-**

Royal Grey, Gehäuse Titanium, UK-Version **4376740 702,-**

Royal Grey, Gehäuse Deep Black **4376780 728,-**

Royal Grey, Gehäuse Titanium, UK-Version **4376742 727,-**

Royal Grey, Gehäuse Titanium, UK-Version **4376742 727,-**

Royal Grey, Gehäuse Titanium, UK-Version **4376742 727,-**

Royal Grey, Gehäuse Titanium, UK-Version **4376742 727,-**

Royal Grey, Gehäuse Titanium, UK-Version **4376742 727,-**

Seitenwandmarkise inkl. Adapter für VW California

Für California mit Schlafdach und seitlicher VW Kederschiene

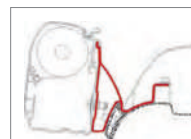

Markise (Breite 260 cm) für VW California

Royal Grey, Gehäuse Polar White **4376709 688,-**

Royal Grey, Gehäuse Titanium **4376710 702,-**

Royal Grey, Gehäuse Deep Black **4376760 728,-**

Royal Grey, Gehäuse Titanium, UK-Version **4376742 727,-**

Royal Grey, Gehäuse Titanium, UK-Version **4376742 727,-**

Royal Grey, Gehäuse Titanium, UK-Version **4376742 727,-**

Royal Grey, Gehäuse Titanium, UK-Version **4376742 727,-**

Sonnen- und Regenschutz für FIAMMA Markisen



Blocker Pro

Mit den Blockern schaffen sie sich schnell und preisgünstig einen Schutz gegen Wind und Sonne, keine feste Verbindung an den Kanten von Front- und Seitenteilen.

NEU
NEW



ab 142,--

Regenfestes Frontteil mit Panorama-Fenster

Vorderwand mit großem Fenster und grauer Bodenverlängerung. Aus wasserabweisendem, UV-beständigem Vinyl. Einzug in die Kederschiene. Mit Heringen.



Bezeichnung	F45	F80	F65	C-St	F35	Breite A	Breite B	Höhe C	Art. Nr.	Preis
Blocker Pro 250	●				●	± 235	250-260	225-280	434915	1 142,--
Blocker Pro 260 VAN*	●				●	± 250	260-270	180-220	4349151	1 159,--
Blocker Pro 300	●	●	●	●	●	± 285	300-320	225-280	4349152	1 161,--
Blocker Pro 350	●	●	●	●	●	± 335	340-370	225-280	4349153	1 168,--
Blocker Pro 375	●					± 360	375	225-280	4349154	1 179,--
Blocker Pro 400	●	●	●	●	●	± 385	400-410	225-280	4349155	1 182,--
Blocker Pro 425	●	●				± 410	425	225-280	4349156	1 189,--
Blocker Pro 440	●					± 415	440	225-280	4349157	1 201,--
Blocker Pro 450	●	●	●			± 435	450	225-280	4349158	1 201,--
Blocker Pro 500	●		●	●	●	± 485	500	225-280	4349159	1 219,--
Blocker Pro 550	●		●	●	●	± 535	550	225-280	4349160	1 238,--

Side W Pro

NEU
NEW



ab 199,--

Regenfestes Seitenteil mit Fenster

Praktische Seitenwand mit großem Fenster und Bodenverlängerung. Aus wasserabweisendem, UV-beständigem Vinyl. Inkl. teleskopierbarer Rafterstange und Heringen.

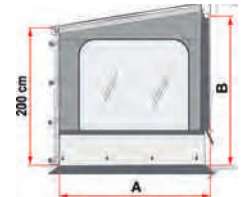

Bezeichnung	F45	F80	F65	C-St	F35	Tiefe A	Höhe B	Art. Nr.	Preis
Side W Pro F45/F65/F80	●	●	●			230	225-280	434972	1 199,--
Side W Pro XXL F45/F65/F80	●	●	●			230	280-330	434973	1 221,--
Side W Pro F45S f. VW T5/T6 *	●					190	180-200	434974	1 204,--
Side W Pro F65/F80 Fiat Duc.			●	●		230	225-280	434975	1 204,--
Side W Pro Caravanstore					●	210	240-260	434976	1 162,--
Side W Pro Caravanstore XL					●	250	240-260	434977	1 202,--
Side W Pro F35 Van					●	210	180-220	434978	1 190,--

* auch passend bei VW California ab Baujahr 2003.

Side W Pro Shade

NEU
NEW



SHADE mit Fenster-
verdunkelung

Regenfestes Seitenteil mit Fenster & Verdunkelung

Seitenwand mit großem Fenster und aufrollbarer Verdunkelung. Sonst wie Side W PRO. Inkl. teleskopierbarer Alu-Spannstange und Heringen.

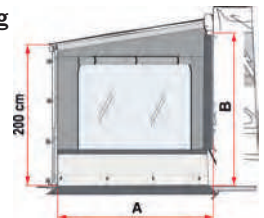

Bezeichnung	F45	F80	F65	C-St	F35	Tiefe A	Höhe B	Art.-Nr.	Preis
Side W Pro Shade rechts	●	●	●			230	225-280	434979	1 243,--
Side W Pro Shade links	●	●	●			230	225-280	434980	1 243,--

Side W CaravanStore

NEU
NEW



Weitere Front- und Seitenteile
für Caravanstore auf Seite 126

Regenfestes Seitenteil mit Fenster

Seitenwand mit Fenster aus wasserabweisendem, UV-beständigen Vinyl. Inkl. teleskopierbarer Alu-Rafterstange und Gummispannern.



Bezeichnung	F45	F80	F65	C-St	F35	Tiefe A	Höhe B	Art.-Nr.	Preis
Side W Caravanstore					●	210	240-260	434981	1 131,--
Side W Caravanstore XL					●	250	240-260	434982	1 173,--

● Für die markierten Markisentypen möglich. Kein Adapter notwendig.

● Montage nur mit Adapter möglich!!!

Die Montage dieser Seitenteile ist nur mit entsprechendem Adapter möglich.

Adapterkit für Montage an F65(S) / F65(L)

434991 1 15,--

Adapterkit für Montage an F80 S

434996 1 8,50

Adapterkit Omnistor 5002/5003

434995 1 13,60

Schatten spendendes Frontteil aus Gittergewebe

Vorderwand aus Maschengewebe. Reflektiert 85% des Lichtes. Einzug in die Kederschiene. Hochrollbar mit Befestigungsclips. Inkl. Heringen & Spannbändern. Das Gittergewebe ist durchscheinend und atmungsaktiv.

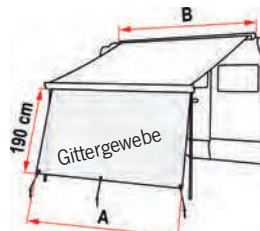

Bezeichnung	F45	F80	F65	C-St	F35	Breite A	Breite B	Art.-Nr.	Preis
Sun View XL 260	●			●	●	± 250	250-260	437485	98,-
Sun View XL 300	●	●	●	●	●	± 285	300-320	437481	105,-
Sun View XL 350	●	●	●	●	●	± 335	340-370	437482	118,-
Sun View XL 375	●					± 360	375	437480	128,-
Sun View XL 400	●	●	●	●	●	± 385	400-410	437483	132,-
Sun View XL 425	●	●	●	●	●	± 410	425	437488	136,-
Sun View XL 450	●	●	●	●	●	± 435	450	437484	144,-
Sun View XL 500	●		●	●	●	± 485	500-510	437486	159,90
Sun View XL 550	●			●	●	± 535	550	437487	169,90



Schatten spendendes Seitenteil aus Gittergewebe

Seitenwand aus atmungsaktivem, durchscheinendem Maschengewebe. Reflektiert 85% des Lichts. Sorgt für angenehmes Raumklima. Inkl. Rafter Spannstange, Spannbänder und Heringe.

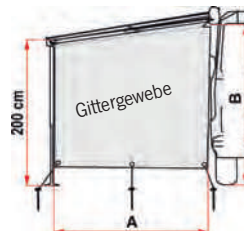

Bezeichnung	F45	F80	F65	C-St	F35	Tiefe A	Höhe B	Art.-Nr.	Preis
Sun View Side F45/F70/F65	●	●	●			230	220-260	437461	174,-
Sun View Side Caravanstore				●	●	210	240-260	437463	154,-
Sun View Side Caravanst. XL				●	●	250	180-260	437464	159,-

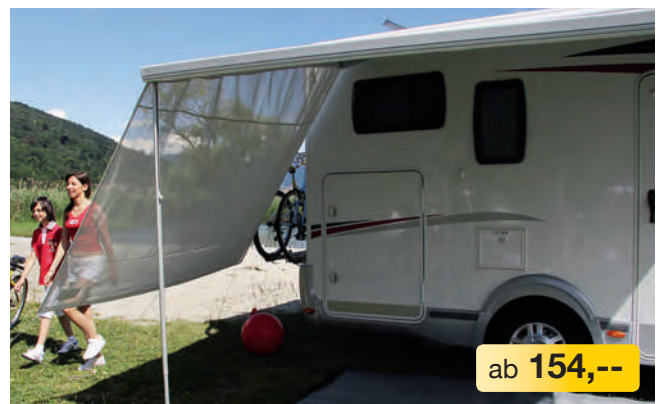

Sun View Side

Regenfestes Frontteil aus Vinyl

Praktische Vorderwand, welche vor Regen und Sonne schützt. Einzug in die Kederschiene. Inklusive Heringen und Spannbändern.



Bezeichnung	F45	F80	F65	C-St	F35	Breite A	Breite B	Art. Nr.	Preis
Blocker 300	●	●	●	●	●	± 285	300-320	434901	99,-
Blocker 350	●	●	●	●	●	± 335	340-370	434902	116,-
Blocker 400	●	●	●	●	●	± 385	400-410	434903	130,-



Blocker

Blendschutz für F45, F65, F80 Caravanstore und F35

Shade Volant – praktische Sonnenblende

Praktischer Volant zum Einziehen in die Kederschiene. Serie bei Caravanstore. Passend für jede Markise mit Kederschiene. Auf Markisenbreite kürzbar.

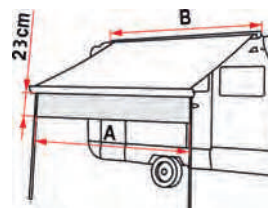

Bezeichnung	F45	F80	F65	C-St	F35	Breite A	Breite B	Art. Nr.	Preis
Volant aus Maschengewebe	●	●	●	●	●	550	190-550	437471	25,-



Shade Volant



Auch für
Kastenwagen & Busse

Privacy Room für Dachmarkisen
finden Sie auf Seite 131.



PRIVACY ROOM

Das robuste Markisenvorzelt

- Bestehend aus Seitenteilen und Front
- Material: Vinyl
- Montage Seitenteile mit FastClip
- Frontfenster aufrollbar mit Moskitonetz
- Seitenfenster aufrollbar mit Moskitonetz
- Inkl. Tasche Megabag (140x27x40 cm)
- Inkl. Vorhänge für alle Fenster
- Tür links und rechts verwendbar
- Reißverschlüsse verbinden Front- und Seitewände
- Auch geeignet für Omnistor 5002 & 5003

Lieferumfang:

Vorderteil mit Tür und Fenster (1 Fenster bis Breite 450 cm, 2 Fenster ab Breite 500 cm), Vorhänge, zwei Seitewände mit Fenster und Moskitonetz, Clip System-Profil.

Zubehör:

- Vorhänge, 1 Paar **43550** 1 43,50
- Vorhänge, 3 Paar **435501** 1 104,70
- Windblenden Seite 175
- Kit Privacy (nötig bei F70) **434994** 1 13,60

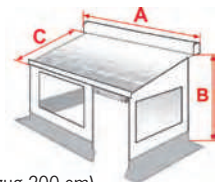

Maßbezeichnungen für Ihren Privacy Room

Auszugslänge (C) = 250 cm
(Ausnahme: Breite 260 = Auszug 200 cm)

Privacy ROOM für F45 S und F45 L

Breite A	VW T5 + VAN		Medium		Large	
	Höhe B (180 – 220 cm)		Höhe B (225 – 250 cm)		Höhe B (251 – 280 cm)	
	Gewicht	Preis	Gewicht	Preis	Gewicht	Preis
260 cm	23,7 kg	43559		1040,-		
300 cm	siehe Erweiterungsset unten		24,4 kg	43564	1097,-	24,7 kg 43568 1114,-
350 cm			24,9 kg	43565	1130,-	25,2 kg 43569 1148,-
375 cm			25,2 kg	435651	1148,-	25,5 kg 435691 1165,-
400 cm			25,4 kg	43566	1156,-	25,7 kg 43570 1173,-
425 cm			25,6 kg	435652	1165,-	26,0 kg 435692 1190,-
450 cm			25,9 kg	43567	1173,-	26,2 kg 43571 1199,-
500 cm						26,7 kg 43572 1258,-
550 cm						27,2 kg 43573 1292,-

Erweiterungsset VW T5 / VAN (für 43559)

40 cm Verbreiterung der Front, um auf 300 cm Breite zu kommen (für VW T5 LR) **436696** 66,30

ab **961,-**



PRIVACY ULTRA Light

Das Schnellaufbau-Markisenvorzelt

- Einteiliges, untergehangenes Zelt aus Seitenteilen, Front und Dach
- Material: Polyester Ripstop
- Montage mit Querrafter
- Frontfenster fest, Frontwand abnehmbar
- Seitenfenster mit Verdunkelung + Moskitonetz, Seitewände zu öffnen
- Inkl. Tasche Megabag light, bei UL 400 mit Tasche Megabag
- Inkl. Vorhänge für Frontfenster

Lieferumfang

Zelt aus Dach-, Front- und Seitewänden, Montage-Kit für Fiamma-Markisen, Querrafter, Spanngurte mit Heringen und Transporttasche.

Zubehör

- Vorhänge, 1 Paar **43550** 1 43,50
- Vorhänge, 3 Paar **435501** 1 104,70
- Windblenden Seite 175

Privacy ULTRA Light für F45 S und F45 L

Typ	Breite Markise	Anbauhöhe (B) 180-220 cm		Anbauhöhe (B) 230-280 cm	
		Gewicht	Preis	Gewicht	Preis
UL Van 260	260 cm	12,3 kg	43595	986,-	
UL 300	300 cm, 320 cm			14,2 kg	435950 1024,-
UL 350	350 cm, 370 cm			15,4 kg	435951 1057,-
UL 400	400 cm			16,6 kg	435952 1146,-
UL 450	450 cm			17,8 kg	435953 1182,-

Andruckstangen

Senkrecht gestänge zur Unterstützung des Vorzeltes Privacy an der Fahrzeugwand.
Separat zu bestellen bei Privacy Room Light (Seite 143) und Privacy Room CS Light (Seite 144).

E3542 1 66,60

Door Pole, senkrechte Türstange

Sorgt für besseren Halt der Frontwand im Türbereich.
für Fiamma F45 **44409** 1 31,-
für Fiamma F65 S & F65 L **444090** 1 33,60

Door Pole



Magic Kit Privacy

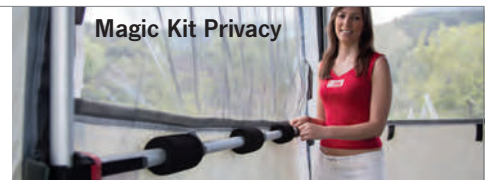

Telekopierbare Verstärkungsstangen

Verstärken die Markisenstützen bei Markisenzelten

Magic Kit Privacy Front

- für Privacy 260 bis 360 & 450 **44410** 1 99,90
- für Privacy 400, 410 & 440 **44411** 1 126,-
- für Privacy 500 & 550 **44412** 1 143,-
- Magic Kit Privacy Side** **44413** 1 62,30

PRIVACY ROOM Light

Das leichte Markisenvorzelt

- Bestehend aus Seitenteilen und Front
- Material: Polyester
- Montage Seitenteile mit FastClip
- Frontfenster aufrollbar mit Moskitonetz
- Seitenfenster mit Verdunkelung + Moskitonetz
- Inkl. Tasche Megabag light (140x25x25 cm)
- Inkl. Vorhänge für Frontfenster
- Tür links und rechts verwendbar
- Reißverschlüsse verbinden Front- und Seitenwände

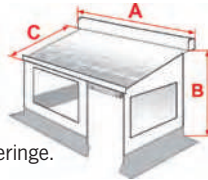

Lieferumfang:

Frontteil mit Fenster und Vorhängen, 2 Seitenteile, Heringe.

Zubehör:

- Vorhänge, 1 Paar 43550 1 43,50
- Vorhänge, 3 Paar 435501 1 104,70
- Windblenden Seite 175

Privacy ROOM Light für F45 S – auch für Vans

Breite A	Small: Höhe (B) 180-220 cm		Medium: Höhe (B) 225-250 cm		Large: Höhe (B) 251-280 cm	
	Gewicht	Preis	Gewicht	Preis	Gewicht	Preis
260 cm	12,0 kg	43579	765,-			
300 cm				14,4 kg	435743	775,-
350 cm				14,9 kg	43574	788,-
375 cm				15,2 kg	435744	799,-
400 cm				15,4 kg	435741	811,-
425 cm				15,7 kg	435745	825,-
				14,7 kg	435760	792,-
				15,2 kg	43576	811,-
				15,2 kg	435763	816,-
				15,7 kg	435761	830,-
				16,0 kg	435764	842,-



Alle Chrystalfenster können geöffnet werden



Detail

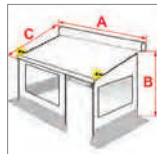

Maße



ZIP S300 / S350



ZIP L400 / L450



Gehäusefarbe



Tuchfarben

Seitenwandmarkise auf Basis F45 mit Vorzelt im Set – Alles komplett und perfekt aufeinander abgestimmt

Fiamma ZIP – Komplettset			Medium: Höhe (B) 225–250 cm				Large: Höhe (B) 251–280 cm			
Typ	Breite (A)	Auszug (C)	Gewicht	Royal Grey	Royal Blue	Preis	Gewicht	Royal Grey	Royal Blue	Preis
ZIP S 300	306	250	42,4 kg	434014	434018	1760,-	42,6 kg	434024	434028	1814,-
ZIP S 350	356	250	46,3 kg	434015	434019	1884,-	46,5 kg	434025	434029	1900,-
ZIP L 400	406	250	58,4 kg	434016	434033	2163,-	58,6 kg	434026	434035	2185,-
ZIP L 450	456	250	62,4 kg	434017	434034	2285,-	62,6 kg	434027	434036	2307,-

Lieferumfang: Markise, Vorhänge, Standardhalterungen für die Markisenmontage, Vorderteil mit Tür, 2 Seitenwände mit hochrollbaren Fenstern und Moskitonetz, Alu-Gestänge Rapid Set, Wagenschürze (Windblende), Packtasche Mega Bag und Spannstange Rafter (ab L400). Ab 450 cm Breite zusätzlich 1 x Türspannstange Door Pole.



- Markise auf Basis F45 und komplettes Vorzelt als Set
- Seitenteile werden mit Reißverschlüssen mit dem Markisentuch verbunden
- Erhöhte Dichtigkeit gegen Wind
- Die Tür in der Front kann links oder rechts montiert werden.
- Das Befestigungssystem (Rapid Set) stabilisiert das Vorzelt
- Dichte Verbindung zum Fahrzeug durch gepolsterten Steg

Zubehör für Fiamma ZIP:

- Zusätzliche Spannstangen siehe linke Seite
- Fiamma Sun/Rain Blocker Seite 140-141
- Vorhänge, 1 Paar 43550 1 43,50
- Vorhänge, 3 Paar 435501 1 104,70

Montage in der Kederschiene ohne Bohren

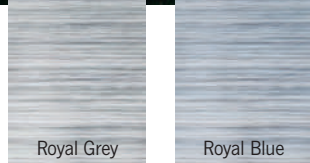

Tuchfarbe

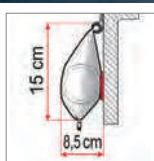

Maße



Besonderheiten



Stützfüße im Markisenrohr

CARAVANSTORE

Die Caravanmarkise im Futteral

- Leicht und kompakt. Arme und Stützfüße liegen im Markisenrohr
- Auszug auf halbe Länge möglich
- Wasserdichtes Futteral
- Montage in die vorhandene Kederschiene
- Markisentuch leicht und wasserdicht. Kann in beide Richtungen aufgerollt werden.
- Keine Faltenbildung, auch wenn Markise länger geschlossen ist.
- Für Caravans, Foldcaravans und kleine Reisemobile.

Zubehör: Blocker Front-/Seitenteile Seite 140-141
Privacy Room CS Light siehe unten

Kit Hobby

Zur Montage der Caravanstore an Hobby Wohnwagen 2009.

E3325 13,20



Fiamma Caravanstore – die leichte Caravan Markise für die Kederschiene

Typ	Futteral hellgrau								Futteral schwarz				
	190	225	255	280 XL	310 XL	360 XL	410 XL ¹⁾	440 XL ²⁾	500 XL ³⁾	550 XL ³⁾	310 XL	360 XL	410 XL ²⁾
Breite gesamt	193 cm	235 cm	264 cm	286 cm	316 cm	366 cm	415 cm	448 cm	497 cm	547 cm	316 cm	366 cm	415 cm
Tuchbreite	162 cm	202 cm	232 cm	254 cm	284 cm	334 cm	384 cm	414 cm	465 cm	515 cm	284 cm	334 cm	384 cm
Auszug	180 cm	225 cm	225 cm	250 cm	250 cm	250 cm	250 cm	250 cm	250 cm	250 cm	250 cm	250 cm	250 cm
Gewicht	6,0 kg	7,5 kg	8,5 kg	10,1 kg	11,2 kg	12,3 kg	13,5 kg	14,6 kg	15,8 kg	16,9 kg	11,2 kg	12,3 kg	13,5 kg
Royal Grey	44362	443621	443622	44423	444231	444232	444233	444234	444235	444236	44425	444251	444252
Royal Blue	44363	443631	443632	44424	444241	444242	444243	444244	444245	444246			
Preis	325,-	349,-	367,-	369,-	374,-	398,-	442,-	513,-	563,-	612,-	425,-	442,-	485,-

¹⁾ Bei 410 cm inkl.: 1 Spannstange Rafter ²⁾ Bei 440 cm inkl.: 1 Rafter + zusätzl. Frontabstützung ³⁾ Bei 500 cm + 550 cm inkl.: 2 zusätzl. Frontabstützungen

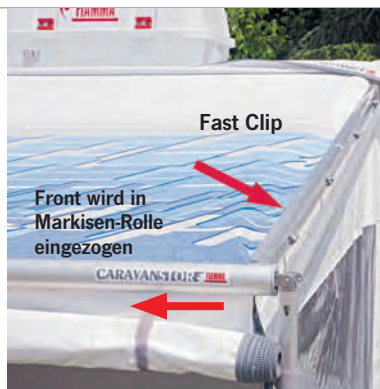

PRIVACY ROOM Light

Mehr Wohnraum für die Caravanstore und Caravanstore XL durch Vorzelt-Nachrüstset

- Für Caravanstore ab Modell 2004 mit Markisen-Auszug von 225 cm und Caravanstore XL mit 250 cm Auszug.
- Mit Fast Clip Befestigungssystem: Aluminium-Profil aus zwei Teilen, in das die Seitenteile schneller eingezogen werden können. Geschlossen nur 120 cm lang.
- Verbindung zur Caravanwand durch elastische Spannbänder.
- Front in die Markisenkederschiene einziehbar.
- Verbindung Front-/Seitenteile durch Reißverschlüsse.
- Tür links oder rechts einziehbar.
- Fenster der Front mit Vorhängen.
- Fenster der Seitenteile mit Moskitonetzen.
- Inkl. Packtasche Mega Bag light

Markisenzelt-Nachrüst-Set für Caravanstore XL mit Auszug 250 cm

für Typ	280 XL	310 XL	360 XL	410 XL	440 XL	500 XL	550 XL
für Markise	C-Store XL	C-Store XL	C-Store XL	C-Store XL	C-Store XL	C-Store XL	C-Store XL
für Anbauhöhe	240-260 cm	240-260 cm	240-260 cm	240-260 cm	240-260 cm	240-260 cm	240-260 cm
Gewicht	12,1 kg	12,3 kg	12,8 kg	13,3 kg	13,8 kg	14,3 kg	14,8 kg
Art.Nr.	435751	435752	435753	435754	435755	435756	435757
Preis	769,-	778,-	797,-	815,-	832,-	848,-	889,-

Markisenzelt-Nachrüst-Set für Caravanstore mit Auszug 225 cm

für Typ	280	310	360	410	440
für Markise	C-Store ab 04	C-Store ab 04	C-Store ab 04	C-Store ab 04	C-Store ab 04
für Anbauhöhe	240-260 cm	240-260 cm	240-260 cm	240-260 cm	240-260 cm
Gewicht	11,6 kg	11,8 kg	12,3 kg	12,8 kg	13,3 kg
Art.Nr.	435631	435632	435633	435634	435635
Preis	723,-	740,-	748,-	757,-	765,-

Das PrivacyRoom CS Light für die F35 Pro finden Sie auf Seite 137



Caravanmarkise im Futteral mit Vorzelt

- Set – Markise im Futteral, hochrollbares Frontteil und Seitenteile
- Robuste YKK-Reißverschlüsse
- Gestänge „Rapid“ – erleichterter Aufbau
- Caravan-Anbindung durch gepolsterten Vertikalsteg.
- Inkl. Transporttasche „Mega Bag“

Lieferumfang:

Caravanstore-Markise, Front mit Tür und 2 Seitenwänden, jeweils inkl. Fenster mit Moskitonetz und Vorhängen, Alu-Gestänge „Rapid Set“ und Mega Bag. Ab Typ 360 mit zusätzlicher Frontabstützung, ab Typ 500 mit 2 zusätzlichen Frontabstützungen.

Zubehör:

Vorhänge, 1 Paar	43550	1	43,50
Vorhänge, 3 Paar	435501	1	104,70

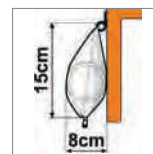
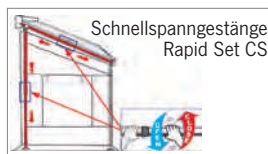

Maße

Tuchfarben

Caravanstore ZIP – Markise im Futteral mit Vorzelt

Typ	280 XL	310 XL	360 XL	410 XL	440 XL	500 XL	550 XL
Breite gesamt	288 cm	318 cm	369 cm	419 cm	449 cm	509 cm	559 cm
Tuchbreite	254 cm	284 cm	334 cm	384 cm	414 cm	465 cm	515 cm
Auszug	250 cm	250 cm	250 cm	250 cm	250 cm	250 cm	250 cm
Anbauhöhe	240–260	240–260	240–260	240–260	240–260	240–260	240–260
Gewicht	26 kg	28 kg	31 kg	33,0 kg	35,6 kg	40,2 kg	41,3 kg
Royal Grey	44375	44377	44379	44367	44368	44369	44370
Royal Blue	44376	44378	44380	44371	44372	44373	44374
Preis	1421,-	1461,-	1598,-	1617,-	1629,-	1805,-	1885,-

Ersatzteile für Fiamma Markisen

Endkappen Gehäuse

für F45i, F1		
weiß, rechts	43826	1 16,60
weiß, links	438261	1 14,99
silber, rechts	438262	1 20,29
silber, links	438263	1 16,90
für F45 Plus, F50		
weiß, rechts	43827	1 17,99
weiß, links	438271	1 19,60
für F45iL, F1L		
weiß, rechts	43828	1 16,70
weiß, links	438281	1 13,50
silber, rechts	438282	1 33,70
silber, links	438283	1 33,70
für F45 Plus L		
weiß, rechts	43829	1 19,60
weiß, links	438291	1 19,60
für F65, Eagle		
weiß, rechts	43830	1 13,50
weiß, links	438301	1 15,10
silber, rechts	438302	1 15,50
silber, links	438303	1 15,50



Endkappen (Symboldarstellung)



Clips für Privacy Room
10 St. 43834 1 21,70

Endkappen Frontprofil

für F45i, F1		
weiß, rechts	43831	1 7,20
weiß, links	438311	1 7,20
silber, rechts	438312	1 13,79
silber, links	438313	1 13,79
für F45iL, F1L		
weiß, rechts	43832	1 7,20
weiß, links	438321	1 7,20
silber, rechts	438322	1 13,80
silber, links	438323	1 13,80
für F65, Eagle		
weiß, rechts	43833	1 9,70
weiß, links	438331	1 9,70
silber, rechts	438332	1 15,40
silber, links	438333	1 15,40
für F65s		
weiß, links	E3807	1 9,10



Endkappen Frontprofil (Symboldarstellung)



Handkurbeln, Griff klappbar

51 cm	43356	1 33,70
123 cm	43357	1 37,99

Handkurbel teleskopierbar

154 - 240 cm	43358	1 48,10
2 Befestigungs-Clips	43486	1 7,10



Markisenfußgelenke oben

für F45i, F1		
rechts	43822	1 11,90
links	438221	1 11,90
für F45iL, F45TiL, F1L, F65		
rechts	43823	1 11,90
links	438231	1 11,80



Gelenk



Rändel

Markisenfußverriegelung

für Markisenfuß mit Rändelschraube		
1 St.	43824	1 4,50
für F45 Plus		
2 St.	438241	1 19,30



Fußverriegelung

für Caravanstore, F35		
2 St.	438242	1 17,20



Sperrstück

Sperrstück für Kederschiene

für Caravanstore		
2 St.	43825	1 7,60

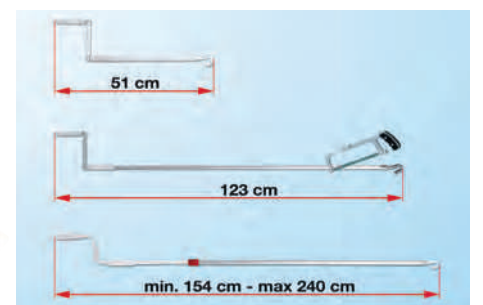

Alle Bilder in symbolischer Darstellung. Weitere Ersatzteile finden Sie auf unserer Homepage www.reimo.com beim jeweiligen Artikel.



Rafter LED
Rafter LED CS



Weitere
Markisenleuchten
finden Sie auf
Seite 176
und 177



Rafter LED – Markisenspannstange mit LED

- Spannstange mit eingebauter 12V LED Lampe
- Behagliches Licht mit 36 LED Lichtpunkten, nur 3,6 Watt.
- Für Markisen bis 250 cm Auszug (von 142–265 cm verstellbar)

Rafter LED, für F45 und F65	43359	1	78,50
Rafter LED CS, für F35 Pro und Caravanstore	433592	1	73,10

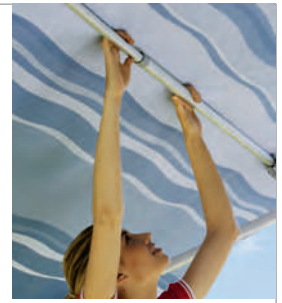

Magic Rafter PRO – Querspannstange mit Erhöhung

- Optimale Querspannung für Markisen bis 400 cm Breite
- Besserer Wasserablauf durch Erhöhung des Tuches
- Eine Versteifung verringert die Windgeräusche
- Achtung: Nicht bei intensiver Sonneneinstrahlung verwenden

43360	1	109,-
-------	---	-------



Rafter Alu-Spannstangen mit Drehverriegelung

Spannstange für F45 / F65 / F80	434554	25	38,60
Spannstange für Caravanstore mit Auszug 225 - 250 cm			

	434553	20	27,40
Spannstange für F35 mit Auszug 225	43455	20	22,60



Magic Rafter – Querspannstange

- Universal Rafter wird zwischen die Markisenarme geklemmt
- Bessere Tuchspannung, erhöhte Windstabilität

43381	1	65,-
-------	---	------

Markisenspannstangen – Rafter / Rafter PRO

- Erhöht die Steifigkeit der Markise, bessere Tuchspannung
- Für Markisen bis 250 cm Auszug (von 142–265 cm verstellbar)
- Geeignet für alle Gehäusemarkisen



Rafter gerade



Rafter – gerade Spannstange
433151 25 37,40



Rafter PRO gebogen



Rafter PRO – gebogene Spannstange
Verbessert zusätzlich den Wasserablauf. Achtung: nicht bei intensiver Sonneneinstrahlung verwenden.
43315 20 56,-

Adapter F65

Bei älteren Markisen F65 ist zur Montage der Rafter ein Adapter notwendig.

E4360	1	5,90
-------	---	------



Privacy Rail Kit

Kederschiene, bestehend aus 4 St. von je 100 cm, welche die Anbringung eines zusätzlichen Frontteiles ermöglicht, sollte die Markise keine doppelte Kederschiene in der Frontblende haben.

43596	1	29,60
-------	---	-------



Fast Clip Einhängesystem mit Clip-Verbindung

von Markisentuch und Seitenwand mit Keder, für Markisen bis 250 cm Auszug.

E5456	309,-
-------	-------

Bei Privacy Room im Lieferumfang

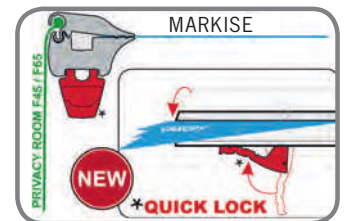



Transporttasche

- Große und robuste Tasche
- Ideal zum Transport von Gestängen & Zelten
- Bei vielen Privacy Produkten im Lieferumfang

Mega Bag

Maße: L140 x H40 x T27 cm **43544** 1 **30,60**

Mega Bag light

Maße: L140 x H25 x T25 cm **435441** 1 **22,99**



Regenendkappen leiten Regenwasser gezielt ab. Ideal zum Einsatz bei Markisenvorzelten. 2 Gummiabdeckungen zum Aufsetzen auf die Frontblende. Für F45 und Fiamma ZIP.

Rain Caps F45 S **43408** 1 **18,90**

Rain Caps F45 L **43409** 1 **19,-**

RainGuard Markisenabdichtung

- Abdichtung gegen eindringendes Wasser
- zwischen Markise und Fahrzeugwand.
- Verhindert den Durchfluss
- von Regenwasser.

RainGuard Van

Für Markisen F45S und F35 Pro, welche mit kleinem Abstand an an Minivans montiert sind. Breite 11 cm, Farbe Schwarz

300 cm **433881** 20 **80,40**



RainGuard California

Für Markisen an VW T5/ T6 California. Montage durch Einstecken in der original VW-Schiene. Länge 200 cm.

433880 20 **35,70**

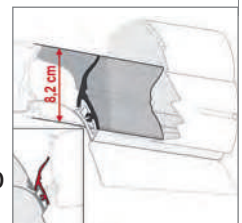

RainGuard Lower

Für F45 S Markisen bei Abstand zwischen Kassette und Fahrzeug bei erhöhter Montage.

lfm **43388** 20 **9,70**

550 cm **433882** 10 **61,20**

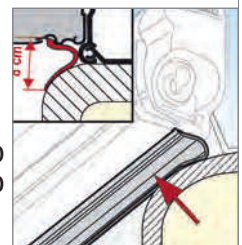

RainGuard S

Für Markisen, die mit Standardhalterung an flacher Wand montiert sind. Klemmt hinter der Markise.

lfm **43384** 30 **7,-**

550 cm **433841** 10 **42,50**

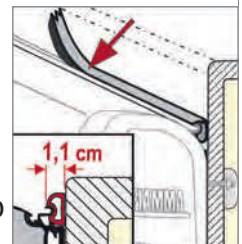

RainGuard M

Für Markisen, die mit bis zu 4 cm abstehenden Adaptern oder an gewölbten Wänden montiert sind.

lfm **43383** 30 **7,99**

550 cm **433831** 10 **45,90**

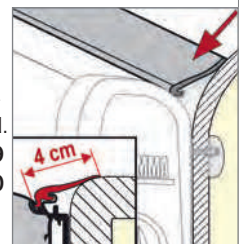

RainGuard L

Für Markisen, die mit bis zu 9 cm abstehenden Adaptern oder an stark gewölbten Wänden montiert sind.

lfm **43485** 20 **8,70**

550 cm **434852** 10 **52,-**

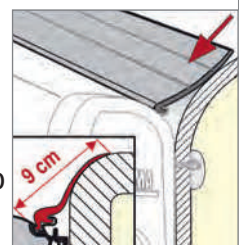

RainGuard Kit F65/F80

Für F 65 oder F 80 S, decken den Spalt zwischen Dach und Adapter ab. 450 cm. Selbstklebend

434851 1 **36,20**

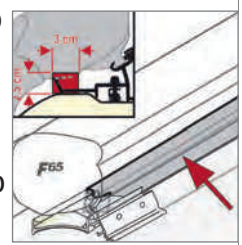

Markisen Reparatur-Set

- Schnelle Reparatur bei Rissen im Markisentuch
- Selbstklebend
- Leichte Handhabung

43540 80 **19,60**

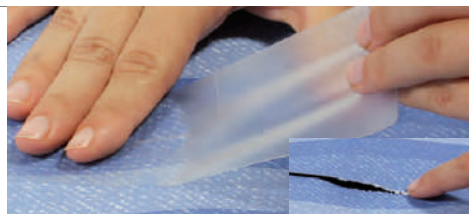

Set aus 6 Haken zum Einziehen in die Keaderschiene des Frontprofils. Passend für Fiamma- und Thule Omnistor-Markisen. Mit 7 mm Bohrung.

43443 15 6,80



Markisen-Spoiler verbessert Luftwiderstand und Optik. Schutz vor Beschädigungen. Material ABS. Wird mit Sikaflex angeklebt. Für Markise F 45, F 45 L und andere.

43493 5 **24,99**

Abb. zeigt Aluminium



Wandhalterung Die Stützfüße der Markise werden sicher eingehakt. Zum Anbringen an der Fahrzeugwand.

Aluminium **43549** 1 **27,50**

Kunststoff **E1887** 1 **18,-**



Halteplatten PLATE Zur Stützfußbefestigung am Boden, sicherer bei Wind. Kunststoff. Mit Heringen für Fiamma und Omnistor. 20 x 20 cm. 2 Stück

43547 1 **13,-**

**NEU
NEW**

Thule Omnistor 6300 2.60 – 5.00 m



Maximaler Auszug 250 cm

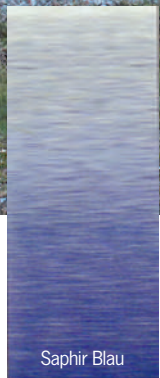

Mystic Grau

Saphir Blau

Tuchfarben



Maße



Weiß

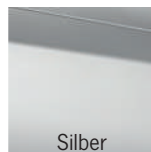

Silber

Gehäusefarben

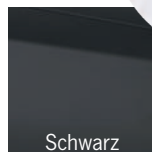

Schwarz



Weitere Markisen speziell für Fiat Ducato finden Sie auf Seite 120/121 und Seite 157.

Schatten für Kastenwagen, Reisemobile und Wohnwagen

- Breiten bis 5,00 m, einstellbarer Ausfallwinkel
- Ab 3,75 m mit zusätzlichen Spannarmen für perfekt gespanntes Markisentuch
- 3. Stützfuß ab 3,75m Breite zur Erhöhung der Stabilität optional möglich
- Integrierte Regenrinne in der Frontleiste

Lieferumfang TO 6300:

Teleskopierbare Kurbel, Stützfußbefestigung an der Wand und Heringe.

Zubehör für Omnistor 6300:

Fahrzeugspezifische Adaptersets, zur Montage unbedingt erforderlich	Seite 153
Thule Markisenzelle QuickFit, Panorama oder Residence G3	Seite 159 – 161
Thule Windscreen, Sun- und Rainblocker	Seite 162 + 163
Spannstangen und Zubehör	Seite 165
3. Stützfuß (möglich ab 375 cm Breite)	E5049 64,-
Zusätzliche Spannarme (für Breite 300 - 350 cm)	432979 32,-

Thule Omnistor 6300 – Gehäuse Weiß

Breite	260 cm	300 cm	325 cm	350 cm	375 cm	400 cm	425 cm	450 cm	500 cm
Auszug	200 cm	250 cm	250 cm	250 cm	250 cm	250 cm	250 cm	250 cm	250 cm
Gewicht	20,2 kg	23,6 kg	24,6 kg	26,3 kg	27,9 kg	29,9 kg	31,1 kg	32,3 kg	34,8 kg
Mystic Grau	42830	428301	428302	428303	428304	428305	428306	428307	428308
Saphir Blau	42831	428311	428312	428313	428314	428315	428316	428317	428318
Preis	709,-	769,-	889,-	889,-	929,-	959,-	1019,-	1019,-	1099,-

Motorkit für Thule Omnistor 6300

zum Nachrüsten eines 230 V Rohrmotors an vorhandener Markise.

Weiß	430754	380,-
Silber	430755	380,-
Schwarz	430756	380,-

Thule Omnistor 6300 – Gehäuse Silber

Breite	325 cm	350 cm	375 cm	400 cm	450 cm
Auszug	250 cm	250 cm	250 cm	250 cm	250 cm
Gewicht	24,0 kg	25,4 kg	27,0 kg	29,0 kg	31,4 kg
Mystic Grau	42832	428320	428321	428322	428323
Saphir Blau	42833	428330	428331	428332	428333
Preis	914,-	914,-	954,-	984,-	1044,-

Thule Omnistor 6300 – Gehäuse Schwarz

Breite	260 cm	300 cm	325 cm	350 cm	375 cm	400 cm
Auszug	200 cm	250 cm	250 cm	250 cm	250 cm	250 cm
Gewicht	19,6 kg	23,0 kg	24,0 kg	25,4 kg	27,0 kg	29,0 kg
Mystic Grau	42834	428340	428341	428342	428343	428344
Preis	734,-	794,-	914,-	914,-	954,-	984,-

Zelt- und LED-Montageschiene

Montageschienen zum Anbringen unterhalb der Markise. Zum Anbringen von Markisenvorzelt QuickFit und gleichzeitiger Montage einer LED-Beleuchtung. 3 Längen à 130 cm. Anthrazit **43889** ¹ **49,-**

LED Strip, seitlich abstrahlend

Spezielles LED-Band für obige LED Montageschiene. Seitlich abstrahlend, selbstklebend. 12 V. Länge 400 cm **43890** ¹ **100,-**



Der TÜV Rheinland, einer der qualifiziertesten Anbieter für Produktprüfung und Zertifizierung, hat auch viele Thule Produkte zertifiziert.



Zusätzliche Spannarme
Robuste Gelenkarme mit integrierten, patentierten Spannarmen sorgen für ein perfekt gespanntes Markisentuch.



Thule Omnistor 9200
4.00 – 6.00 m

Maximaler Auszug 300 cm

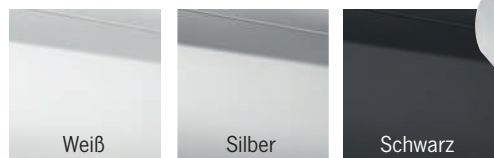

Gehäusefarben



Maße

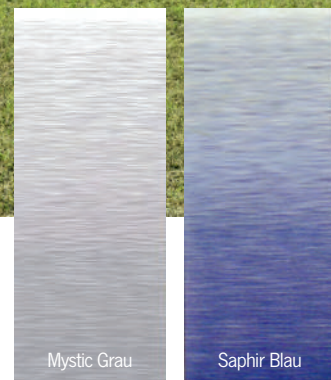

Tuchfarben

Thule Omnistor 9200 – Gehäuse Weiß

Breite	400 cm	450 cm	500 cm	550 cm	600 cm
Auszug	300 cm	300 cm	300 cm	300 cm	300 cm
Gewicht	41,0 kg	44,5 kg	48,0 kg	51,5 kg	55,0 kg
Mystic Grau	428200	428210	428220	428230	428240
Saphir Blau	428202	428212	428222	428232	428242
Preis	1229,-	1399,-	1559,-	1719,-	1839,-

Thule Omnistor 9200 – Gehäuse Silber

Mystic Grau	428204	428214	428223	428234	42825
Saphir Blau	428205	428215	428225	428235	428250
Preis	1269,-	1439,-	1599,-	1759,-	1879,-

Thule Omnistor 9200 – Gehäuse Creme

Mystic Grau	42826	428260	428261	428262	–
Preis	1229,-	1399,-	1559,-	1719,-	–

Thule Omnistor 9200 mit 230 V-Motor* – Gehäuse Weiß



Mystic Grau	428253	428217	428254	428255	428256
Preis	1699,-	1869,-	2029,-	2189,-	2309,-

Thule Omnistor 9200 mit 230 V-Motor* – Gehäuse Creme

Mystic Grau	–	428258	428259	428264	–
Preis	–	1869,-	2029,-	2189,-	–

* Das Gewicht erhöht sich um ca. 3 kg

Extra großer Schatten für extra große Fahrzeuge

- Größter Auszug mit 300 cm
- Breite bis zu 6,00 m
- Mit verschiedenen Adaptersets für viele Fahrzeugtypen optimal geeignet
- Mit integrierten Zusatz-Spannarmen für hohe Tuchspannung

Zubehör für Omnistor 9200:

Fahrzeugspezifische Adaptersets, zur Montage unbedingt erforderlich
 Thule Panorama Markisenzelt Seite 153
 Thule Residence G3 Markisenzelt Seite 160
 Thule Windscreen, Sun- und Rainblocker Seite 161
 Thule Windscreen, Sun- und Rainblocker Seite 162 + 163

Lieferumfang TO 9200:

Teleskopierbare Kurbel, Stützfußbefestigung an der Wand, Heringe und Spannstange.

Montage:

Unbedingt einen der aufgeführten Adapter auf Seite 153 mitbestellen.



Motorkit für Thule Omnistor 9200

zum Nachrüsten eines 230 V Rohrmotors an vorhandener Markise.

Weiß	430732	580,-
Silber	430733	580,-
Creme	430734	580,-

Passender Wechselrichter 12 V auf 230 V

zum Anschluss des Markisenmotors an das 12 Volt Bordsystem.

Dauerleistung 500 W	82293	79,99
---------------------	-------	-------

Montagesystem für ebene Dächer

Adapter werden auf kipp- und verschiebbare Querschienen montiert. Markise schließt mit Dachrand oder Kederschiene ab. Wird mit der Kantenleiste verschraubt. Für Markisenbreiten bis 350 cm benötigen Sie 1 x Set 2, für Breiten von 375 cm bis 400 cm benötigen Sie 1 x Set 3 und für Breiten ab 450 cm benötigen Sie 2 x Set 2.

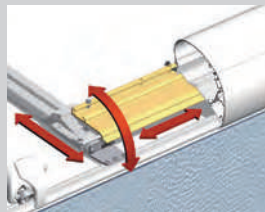

Set 2 mit 2 Montageschienen	43010	1	142,90
Set 3 mit 3 Montageschienen	43011	1	195,90



Thule Omnistor 5200
2.60 – 4.50 m

Maximaler Auszug 250 cm

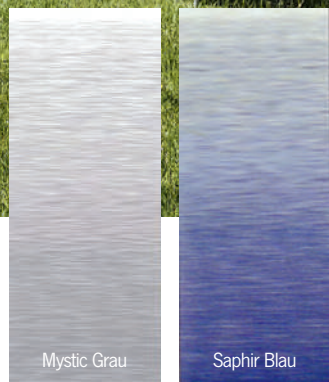

Tuchfarben

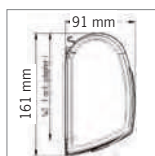

Maße



Gehäusefarben: Weiß, Silber, Schwarz

Schneller Schatten für Reisecaravans, kompakte Reisemobile und Vans

- Auszug bis zu 2,50 m, Breite bis zu 4,50 m.
- Elegantes Gehäuse mit integrierter Regenablauffrinne.
- Robuste und stabile Gelenkarme mit Ausfalleinstellung Thule Pitch System – Frei einstellbarer Ausfallwinkel.
- Optimale Tuchspannung durch zusätzliche Spannarme (ab 400 cm Serie, für 300 + 350 cm mit Art.-Nr. 432960 nachrüstbar).
- Dritter Stützfuß kann optional montiert werden (Art.-Nr. E5049).
- Tuchrollen-Einstellung für perfekte Schließung der Markise.

Zubehör für Omnistor 5200:

Adaptersets für spezielle Montagesituationen	Seite 152–153
Thule Markisenzelte	Seite 159–161
Thule Windscreen, Sun- und Rainblocker	Seite 162+163
Thule Spannstangen	Seite 165

Zusätzliches Spannarm-Set

für 300 cm + 350 cm **432960** **32,-**

Zusätzlicher Stützfuß, empfohlen ab 350 cm **E5049** **64,-**

Lieferumfang von TO 5200:

3 oder 4 Adapter zur Befestigung für senkrechte Wände, teleskopierbare Kurbel, Stützfußbefestigung an der Wand und Heringe.

12 Volt Motorkit für Thule Omnistor 5200

zum Nachrüsten an die vorhandene Markise. Breite +3 cm. Gewicht + 600g.

	Motorkit 12 Volt Weiß	430751	380,-
	Motorkit 12 Volt Silber	430752	380,-
	Motorkit 12 Volt Schwarz	430753	380,-

Zelt- und LED-Montageschiene für TO 5200

zur Montage unter der Markise. Mit Kederschiene zur Anbringung von Zelt EasyLink oder QuickFit und Montageplatz für LED-Lichtstreifen

		Weiß	Silber	Schwarz	
	300 cm	43149	431490	431491	84,-
	350 cm	431492	431493	431494	84,-
	400 cm	431495	431496	431497	91,-
	450 cm	431498	431499	—	94,-

Passende LED-Lichtstreifen finden Sie auf Seite 177.

Thule Omnistor 5200

Breite	190 cm	230 cm	260 cm	300 cm	350 cm	400 cm	450 cm
Auszug	140 cm	180 cm	200 cm	250 cm	250 cm	250 cm	250 cm
Gewicht	14,2 kg	17,0 kg	19,0 kg	22,6 kg	25,4 kg	28,0 kg	30,4 kg

Thule Omnistor 5200 – Gehäuse Weiß

Mystic Grau	42600	42601	42602	42603	42604	42605	42606
Saphir Blue	42607	42608	42609	42610	42611	42612	42613
Preis	619,-	639,-	669,-	729,-	809,-	869,-	969,-

Thule Omnistor 5200 – Gehäuse Silber

Mystic Grau	42628	42629	42630	42631	42632	42633	42634
Saphir Blue	—	—	42635	42636	42637	42638	42639
Preis	644,-	664,-	694,-	754,-	834,-	894,-	994,-

Thule Omnistor 5200 – Gehäuse Schwarz

Mystic Grau	—	—	42650	42651	42652	42653	426530
Preis	—	—	694,-	754,-	834,-	894,-	994,-



Thule Omnistor 5200 mit 12 V-Motor* – Gehäuse Weiß

Mystic Grau	—	—	—	42595	42599	42596	42597
Preis	—	—	—	1054,-	1134,-	1194,-	1294,-

* Das Gewicht erhöht sich um ca. 1 kg

Nur bei Thule Omnistor 5200



Thule Pitch System

Der einstellbare Ausfallwinkel an den Gelenkarmen der TO 5200 ermöglicht das Ein- und Ausfahren der Markise auch bei geöffneter Tür.

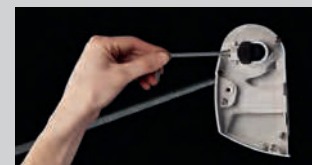

Optimale Schließung

Neu ist auch eine einfache Tuchrolleneinstellung für perfektes Schließen auf der gegenüberliegenden Seite des Getriebes.



Thule Omnistor 8000
4.00 – 6.00 m

Maximaler Auszug 275 cm

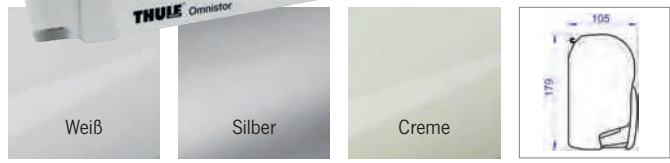

Gehäusefarben

Maße

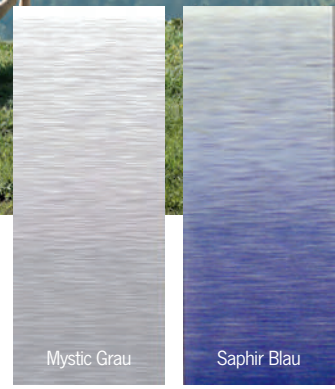

Tuchfarben

Thule Omnistor 8000

Breite	400 cm	450 cm	500 cm	550 cm	600 cm
Auszug	275 cm	275 cm	275 cm	275 cm	275 cm
Gewicht	41,4 kg	44,6 kg	48,2 kg	51,8 kg	55,4 kg

Thule Omnistor 8000 – Gehäuse Weiß

Mystic Grau	4323610	4323640	432370	4323600	4323602
Saphir Blau	4323620	4323650	4323670	4323350	4323352
Preis	1109,-	1239,-	1469,-	1579,-	1689,-

Thule Omnistor 8000 – Gehäuse Silber

Mystic Grau	4323810	432383	432389	4323800	4323802
Saphir Blau	4323820	432386	4323870	4323360	4323362
Preis	1149,-	1279,-	1509,-	1619,-	1729,-

Thule Omnistor 8000 – Gehäuse Creme

Mystic Grau	432355	432356	432357	432358	432359
Preis	1109,-	1239,-	1469,-	1579,-	1689,-

Thule Omnistor 8000 mit 230 V-Motor* – Gehäuse Weiß

Mystic Grau	432400	432401	432402	432403	432404
Preis	1579,-	1709,-	1939,-	2049,-	2159,-

* Das Gewicht erhöht sich um ca. 2 kg



Edle Wandmarkise mit großem Auszug für große Reisemobile und Wohnwagen

- Größter Auszug von bis zu 275 cm – Breite bis zu 6,00 m
- Gehäuse in Weiß, Silber oder Creme
- Mit integrierten Zusatz-Spannarmlen für hohe Tuchspannung
- Optional ist ein Motorkit mit Fernbedienung erhältlich.

Motorkit für Thule Omnistor 8000:

Motorkit 230 Volt Weiß	43072	540,-
Motorkit 230 Volt Silber	43073	580,-
Motorkit 230 Volt Creme	430731	580,-

Passender Wechselrichter 12 V auf 230 V

zum Anschluss des Markisenmotors an das 12 Volt Bordsystem.
Dauerleistung 500 W **82293** **79,99**

Adaptersets für spezielle Montagesituationen	Seite 152–153
Thule QuickFit Markisenzelt	Seite 159
Thule Panorama Markisenzelt	Seite 160
Thule Residence G3 Markisenzelt	Seite 161
Thule Windscreen, Sun- und Rainblocker	Seite 162+163

Lieferumfang:

3 oder 4 Adapter zur Befestigung an einer senkrechten Fahrzeugwand, teleskopierbare Kurbel, Stützfußbefestigung an der Wand, Heringe und Spannstange.

Freude an High Tech – Thule Markisen Know-how für Thule Omnistor 5200 und 8000



Motorkit (Optional)
Nachrüst-Kit für die Markise Thule Omnistor 8000. Bequemes Ein- und Ausfahren der Markise. Anschluss an 230-V-Stromnetz.



Regenrinne
Eine integrierte Regenrinne leitet Wasser gezielt an den Seiten der Markise ab. Auch Blätter bleiben dort liegen und können leicht entfernt werden.

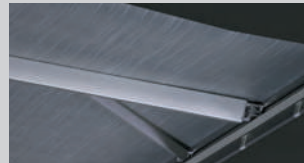

Zusätzliche Spannarmlen
Robuste Gelenkarme mit integrierten, patentierten Spannarmlen sorgen für ein perfekt gespanntes Markisentuch und erhöhte Windbeständigkeit.

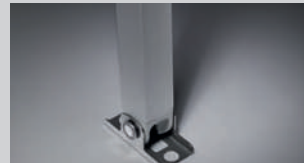

Stützfußsystem
Das benutzerfreundliche Quick-Lock-System hilft, die Stützfüße auf die richtige Höhe zu justieren.

Wand-Montage-Adapter für Kastenwagen und Busse



Brandrup VW T4 / T5
Multirail Brandrup Adapter
für Spezialregennuten
VW T4 & T5
2 Stück 43025 ¹ 87,-



Fiat bis Bj. 2006
Adapter Fiat Ducato,
Peugeot Boxer, Citroen
Jumper für Serienhochdach
3 Halter 43063 ¹ 75,-



Fiat Iveco
Adapter Fiat Ducato mit
Klappschlafdach & Iveco,
Serie 5, Abb. schematisch !!!
430631 ¹ 132,-



Fiat ab Bj. 2007 - H3
Adapter Fiat Ducato,
Peugeot Boxer,
Citroen Jumper für H3
Serienhochdach
3 Halter 430632 ¹ 100,-



Ford Transit
Ford Transit Hochdach
Adapter, Serie 5
2 Halter E2069 ¹ 65,-

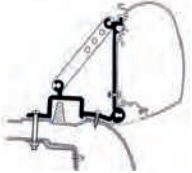

Renault / Opel
Adapter Renault Master bis
Bj 2010, Opel Movano
Serienhochdach ab Bj. 1998,
3 Halter 43024 ¹ 124,-



Renault / Opel
Adapter Renault Master bis
Bj 2010, Opel Movano mit
Hochdach
2 Halter 430630 ¹ 100,-



Renault / Opel
Adapter Renault Trafic,
Opel Vivaro für alle
Baujahre mit und ohne
Klappschlafdach.
Set 43105 ¹ 93,-



VW T2 / T3
Adapter VW T2/3
3 Halter 43056 ¹ 115,-



VW T4
Adapter VW T4
zum Anschrauben
3 Halter 43057 ¹ 87,-



VW T4
Schlafdach Adapter
2 Halter 43026 ¹ 87,-



Van Adapter
Für Fahrzeuge mit Regenrinne,
2 Befestigungen mit unter-
schiedlichen Winkeln.
43051 ¹ 72,-

2 verschiedene Winkel



Westfalia Adapter
Für Fahrzeuge mit
Hochdach und seitlichen
Anschraubpunkten.
2 Halter 430633 ¹ 72,-



Ford
Adapter Ford Custom
Set mit angepassten Haltern
431250 ¹ 118,-
UK-Version 43125 ¹ 118,-



Hymer Car
302 und Fiat Ducato H1
nur für Markise OT 5102
E3758 ¹ 87,-

Abb. ähnlich

Fahrzeugspezifische Wand-Montage-Adapter für Reisemobile und Wohnwagen



Adria VW T4
High Roof Adapter
Adria Coral
Nur Serie 5 + 8
4 Halter 43071 ¹ 78,-



High-Top
High-Top Adapter, Serie 5+8
3 Stück 43128 ¹ 63,-
450 cm 43131 ¹ 206,-
550 cm 43133 ¹ 244,-

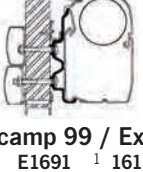

Hymercamp 99 / Exsis
300 cm E1691 ¹ 161,-
350 cm 43101 ¹ 180,-
400 cm 43102 ¹ 207,-
450 cm 43104 ¹ 254,-
500 cm 43103 ¹ 254,-
550 cm 43100 ¹ 303,-



Hymer
Hymer S, Serie 5
4 Halter SA470 ¹ 86,-



Dethleffs
Dethleffs Globebus
300 cm 430790 ¹ 34,-
350 cm 43079 ¹ 43,-
400 cm 43080 ¹ 58,-
ab 400 cm 430801 ¹ 58,-



Rapido
Rapido 7-8, Serie 5
3 Halter SA655 ¹ 124,-
300 cm E1507 ¹ 161,-
400 cm SA174 ¹ 207,-
500 cm E4577 ¹ 254,-
Rapido 9, Serie 5
4 Halter SA444 ¹ 65,-



Eriba
Eriba Touring bis Bj 2007
3 Halter 43108 ¹ 84,-

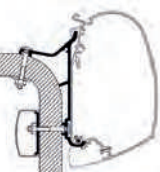

Hymer
Hymer Van B2, Serie 5
350 cm 43110 ¹ 180,-
400 cm 43111 ¹ 207,-
450 cm 43112 ¹ 254,-
500 cm 43113 ¹ 254,-



Pilote / Rapido
Pilote Explorateur, Serie 5
400 cm E2957 ¹ 207,-
Rapido Club Version 95, o.Abb.
3 Halter E2823 ¹ 65,-

Dach-Montage-Adapter für Kastenwagen und Busse

Optimale Markisenbreiten:

Fiat Ducato ab 2007 und Baugleiche

Fzg.länge 541 cm = 325 cm
Fzg.länge 599 cm = 375 cm
Fzg.länge 636 cm = 400 cm

Fiat Ducato '94 - '06 und Baugleiche

Mittlerer Radstand = 300 cm
Langer Radstand = 325 cm

MB Sprinter ab '18

Fzg.länge 593 cm = 325 cm
Fzg.länge 697 cm = 375 cm
Fzg.länge 737 cm = 400 cm

MB Sprinter bis '18, VW Crafter bis '17

Kompakt = 260 cm
Standard = 325 cm
Lang = 400 cm

Renault Master, Opel Movano, Nissan NV400

Kurzer Radstand = 260 cm
Mittlerer Radstand = 300 cm
Langer Radstand = 350 cm

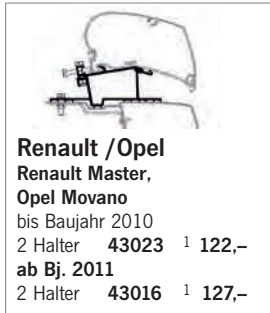

Renault / Opel
Renault Master,
Opel Movano
bis Baujahr 2010

2 Halter **43023** ¹ 122,-
ab Bj. 2011
2 Halter **43016** ¹ 127,-

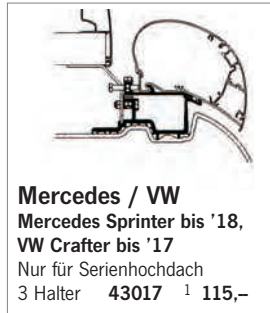

Mercedes / VW
Mercedes Sprinter bis '18,
VW Crafter bis '17
Nur für Serienhochdach
3 Halter **43017** ¹ 115,-



Fiat / Peugeot / Citroen
Fiat Ducato,
Peugeot Boxer, Citroen Jumper 1994-2006
2 Halter **43022** ¹ 115,-



Für Hochdach H2

Fiat Ducato, Peugeot Boxer, Citroen Jumper ab 2007
Set für Markisenbreite 325 cm
3-tlg. **430092** ¹ 144,-
Set für Breite 375 & 400 cm
4-tlg. **430093** ¹ 155,-



Mercedes Sprinter ab Baujahr 2018
Nur für Serienhochdach H2 und Länge L2/L3/L4
3 Halter **43017** ¹ 115,-

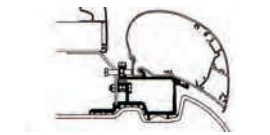

VW Crafter ab Baujahr 2017
Nur für Serienhochdach H2
3 Halter **43055** ¹ 254,-
UK-Version **43048** ¹ 254,-



NEU

Abb. ähnlich



Dichtband selbstklebend, 25 x 30 mm, 2 x 200 cm.
Zur Abdichtung zwischen markise und Dach.
43292 ¹ 41,-

Thule Roof Rack für Fiat Ducato ab 2007 mit Höhe H2

Längstraversen mit Adapter zur Markisenmontage TO6300

- Set mit 2 Basisschienen mit SmartClamps ① und Markisenbefestigungen ③.
- Das Dach muss 10 cm von den Befestigungspunkten nach innen frei von Hindernissen sein.
- Montage der SmartClamps ① an den originalen Befestigungspunkten.
- Die Basisschienen ② werden verklebt und mit den SmartClamps verbunden.

Fzg.länge	Markise	Art.-Nr.	Preis
541 cm	3,25 m	41103	289,-
599 cm	3,75 m	41104	329,-
636 cm	4,00 m	41105	334,-



Dachträgertraversen optional erhältlich (siehe Trägersysteme)



Dach-Montage-Adapter für Reisemobile und Wohnwagen

Flat Adapter
Flach-Adapter zur Montage auf dem Dach. Verhindert auch den Regenwasserdurchlauf. Serie 6
300 cm **43027** ¹ 158,-
350 cm **43028** ¹ 177,-
400 cm **43029** ¹ 203,-

Rapido Distinction Roof Adapter
450 cm **43046** ¹ 254,-

Roof Top Adapter
Für Caravan und flache Dächer, als Alternative zu Montageschienen 43010 und 43011.
3 Stück **430410** ¹ 123,-

Fendt Brilliant
450 cm **E5313** ¹ 305,-

Adria Roof Adapter
Für Caravan ab Modell 2015, Markisenbreiten von 2-6 m.
43134 ¹ 155,-

Carthago Chic
Ab Baujahr 2014, Serie 6
400 cm **430211** ¹ 203,-
450 cm **430212** ¹ 250,-
500 cm **430213** ¹ 250,-
Bis Baujahr 2014, Serie 6
400 cm **E3741** ¹ 203,-
450 cm **43021** ¹ 250,-
500 cm **E3543** ¹ 246,-
550 cm **43109** ¹ 297,-

Hymer
Hymer 2013 Wohnwagen & Reisemobile, Eriba Nova
350 cm **43114** ¹ 180,-
400 cm **431140** ¹ 207,-
450 cm **431141** ¹ 254,-
500 cm **431142** ¹ 254,-
550 cm **431143** ¹ 303,-
600 cm **431144** ¹ 303,-

LMC Liberty TI/ TEC
Serie 6
300 cm **E5614** ¹ 180,-
350 cm **E5615** ¹ 180,-
375 cm **SA508** ¹ 207,-
400 cm **E3644** ¹ 203,-
450 cm **E4845** ¹ 254,-
500 cm **E5278** ¹ 254,-
550 cm **E4527** ¹ 303,-
600 cm **E5616** ¹ 303,-

Caravan Roof Top
Z. B. Dethlefs Wohnwagen 2014, Fendt Wohnwagen (außer Brilliant), auch LMC und Trigano Wohnwagen
400 cm **431145** ¹ 207,-
450 cm **431146** ¹ 254,-
500 cm **431147** ¹ 254,-
550 cm **431148** ¹ 303,-

Hobby
Caravan 2009
E7013 ¹ 155,-
Premium 2012, Ontour
E4542 ¹ 155,-
Reisemobil/Van '13, Prem. Drive
4 Stück **E4648** ¹ 155,-
Caravan 2014
E5488 ¹ 155,-

Universal-Wand-Montage-Adapter für Reisemobile und Wohnwagen

Dachträger Omni-Adapter Roof
für Dachträger, nur für TO 2000.
2 Halter **43062** ¹ 65,-

Caravan Adapter
Für Vorzeltkederschienen zur Abstützung an der Wand oder auf Dichtungsfalz.
3 Halter **43052** ¹ 54,-

Universal Flachadapter Serie 5
5 x 40 cm **430415** ¹ 100,-
5 x 75 cm **E7099** ¹ 115,-
300 cm **SA865** ¹ 142,-
400 cm **430416** ¹ 183,-
500 cm **430417** ¹ 227,-
600 cm **E4957** ¹ 270,-

Universal Omni-Adapter für diverse, universelle Anbringung an Reisemobil/Caravan,
3 Halter **43053** ¹ 65,-

Universal Omni-Dachadapter für Halterung auf dem Dach von Reisemobil/Wohnwagen,
3 Halter **43064** ¹ 76,-

Thule Omnistor 4900 komplett mit Montageadapter



Mystic Grau

Anthrazit



Tuchfarbe

Gehäusefarbe

Maße

Für Ford Custom inkl. Adapter Kurbel-Markise für Transit/Tourneo Custom

**NEU
NEW**



- Markisenbreite 260 cm, Auszug 200 cm
- Gewicht 19,7 kg
- Auch bei Bussen mit Klappschlafdach
- Schraubmontage, Markise nicht abnehmbar

Lieferumfang:

Markise 4900 inkl. Kurbel und Adapter.
Gehäuse: Anthrazit. Tuch: Mystic Grau.

für rechte Fzg.-Seite **42670 699,-**
für linke Fzg.-Seite (UK-Version) **42671 699,-**

Für Citroën SpaceTourer inkl. Adapter Auch für Peugeot Traveller & Toyota ProAce

**NEU
NEW**



- Passend für Pössl Campster
- Fahrzeughöhe unter 200 cm
- Markisenbreite 260 cm, Auszug 200 cm
- Gewicht 21,8 kg
- Markise ist abnehmbar, Schraubmontage

Lieferumfang:

Markise 4900 inkl. Kurbel und Adapter.
Gehäuse: Anthrazit. Tuch: Mystic Grau.

für rechte Fzg.-Seite **42672 729,-**
für linke Fzg.-Seite (UK-Version) **42673 729,-**

Für VW T5/T6 inkl. Adapter Für Busse ohne Kederschiene oder Multirail

**NEU
NEW**



- Auch für Busse mit Klappschlafdach
- Breite 260 cm/300 cm, Auszug 200 cm
- Schraubmontage, Markise nicht abnehmbar

Lieferumfang:

Markise 4900 inkl. Kurbel und Adapter.
Gehäuse: Anthrazit. Tuch: Mystic Grau.

Für kurzen Radstand (B 260 cm)

rechte Fzg.-Seite **42674 699,-**
linke Fzg.-Seite (UK-Version) **42675 699,-**

Für langen Radstand (B 300 cm)

rechte Fzg.-Seite **42676 759,-**
linke Fzg.-Seite (UK-Version) **42677 759,-**



① Rain Blocker G2 Front – Vorderwand mit Fenster

Markisentyp	Breite	Höhe	Art.-Nr.	Preis
TO 4900	130 cm	185 cm	430841	114,-

② Rain Blocker G2 Side – Seitenteil mit Fenster

Markisentyp	Auszug	Typ	Anbauhöhe	Art.-Nr.	Preis
TO 4900	200 cm	XS	180–199 cm	430883	194,-

③ Sun Blocker G2 Front – Vorderwand Gittergewebe

Markisentyp	Breite	Höhe	Art.-Nr.	Preis
TO 4900	100 cm	170 cm	430873	89,-
TO 4900	240 cm	170 cm	430874	109,-

o. Abb. View Blocker Front – Vorderwand ohne Fenster

Markisentyp	Breite	Höhe	Art.-Nr.	Preis
TO 4900	240 cm	140 cm	430822	94,-



EXKLUSIV



Maße

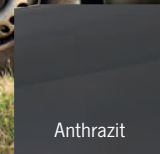

Gehäusefarbe



Tuchfarbe

Markise TO 4900 für VW Bus T5 / T6 inkl. Multirail-Adapter

- Abnehmbare Markise mit Halterung für Reimo Multirail
- Kann schnell und unkompliziert vom Fahrzeug abgenommen werden

Thule Omnistor 4900 für kurzen Radstand

Breite	260 cm
Auszug	200 cm
Gewicht	17,5 kg
für rechte Fzg.-Seite	432080 ¹ 669,-
für linke Fzg.-Seite (UK-Version)	432081 ¹ 679,-

- Varianten zur Montage auf rechter und linker Fahrzeugseite
- Komplett mit Thule Markise 4900, Montageadapter, Handkurbel und Dichtgummi

Thule Omnistor 4900 für langen Radstand

Breite	300 cm
Auszug	250 cm
Gewicht	19,6 kg
für rechte Fzg.-Seite	432084 ¹ 759,-
für linke Fzg.-Seite (UK-Version)	432085 ¹ 754,-

Die Markise wird mit dem mitgelieferten Adapter an der REIMO Multirail befestigt. Die Markise kann demonstrieren werden. Dabei verbleibt nur der untere Adapterteil am Fahrzeug, der auf dem Dach liegt.



Zubehör für Omnistor 4900:

REIMO Multirail	Seite 109
Thule Residence G3 Markisenzelt	Seite 161
Thule Sun- und Rainblocker	Seite 162-163
Thule Windscreen	Seite 163

Lieferumfang:

abnehmbare Markise 4900 inkl. Adapter, Kurbel, Abdichtgummi.
Gehäuse: Anthrazit.



KOMPLETT-SET
für VW Bus T5 / T6 kurzer Radstand



EXKLUSIV

REIMO
SET-PREIS
ab 840,-,-

Markise TO 4900 + Multirail + VW Bus Adapter

- Hochwertige Thule Markise TO 4900
- REIMO – Multirail mit Spoilern vorne und hinten
- Adapter zur Markisenmontage

Linkslenker	432086	¹	840,-
Rechtslenker	432087	¹	840,-

Thule Omnistor 5102



Falls **Originalschiene VW** nicht vorhanden, bitte über VW-Händler beziehen.

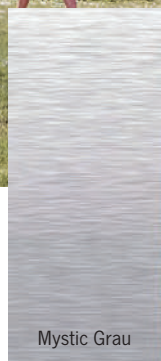

Tuchfarbe

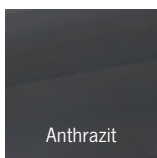

Gehäusefarben



Hellgrau



Maße

Thule Omnistor 5102 inkl. Adapter

Breite	260 cm		
Auszug	200 cm		
Gewicht	19,8 kg		
Gehäuse Hellgrau	43207	1	779,-
Gehäuse Anthrazit	43208	1	779,-

Zubehör für Omnistor 5102:

Thule Residence G3 Markisenzelt für VW Transporter/Multivan T5/T6			
Farbe Grau	433012	1	1300,-

Thule Markisenvorzelt Residence	Seite 161
Thule Sun- und Rainblocker	Seite 162 - 163
Thule Windscreen	Seite 163

Lieferumfang:

Markise, 2 Adapter für die C-Schiene (s. Abb. unten). Diese Schiene ist bei einigen Modellen serienmäßig. Nicht für Fahrzeuge mit Hoch- bzw. Schlafdach.

Spezial-Markise Transporter oder Multivan VW T5/T6 inkl. Adapter

- Für VW Multivan bzw. Transporter ab Bj. 2003
- Mit 90 cm langer, an die Fahrzeughöhe angepasster Kurbel – schnell auszufahren
- Für Flachdach mit C-Schiene auf dem Dach
- Schiene auch nachträglich montierbar bei VW-Händlern zu beziehen

Thule Omnistor 2000

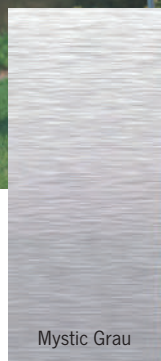

Tuchfarbe

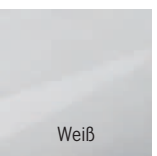

Gehäusefarbe

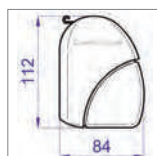

Maße



Thule Omnistor 2000 – Die leichte Markise für Caravan und Vans

- Leichte Markise für kompakte Fahrzeuge, manuelle Bedienung ohne Kurbel
- Rollt durch Federsystem wieder ein – automatisches Aufrollsystem
- Montage an Kederschiene oder spezielle Adapter
- Öffnung erst durch Entriegelung des Sicherheitsschlosses
- Variable Einstellung der Standbeine

Thule Omnistor 2000 – Gehäuse weiß

Breite	260 cm	300 cm
Auszug	200 cm	215 cm
Gewicht	14,5 kg	17,5 kg
Mystic Grau	431807	431808
Preis	519,-	519,-



Dachmarkise Thule Omnistor 6300 für Fiat Ducato ab 2007

- Für Fiat Ducato ab Baujahr 2007 mit Fahrzeughöhe H2 (ca. 252 cm)
- Inkl. Adapterset und Dichtschaumband zwischen Markise und Fahrzeug
- Für Fahrzeuge mit
 - Länge 541 cm = Markise 325 cm
 - Länge 599 cm = Markise 375 cm
 - Länge 636 cm = Markise 400 cm

Markisenset mit 6300 inkl. Adapter

Breite	325 cm	375 cm	400 cm
Auszug	250 cm	250 cm	250 cm
Gewicht	24,0 kg	27,5 kg	29,0 kg

Gehäuse Silber - Kappen schwarz

Breite	325 cm	375 cm	400 cm
Mystic Grau	428065	428066	428067
Preis	1039,-	1079,-	1109,-

Gehäuse Silber - Kappen grau

Breite	325 cm	375 cm	400 cm
Mystic Grau	428072	428073	428074
Preis	1039,-	1079,-	1109,-

Gehäuse Schwarz - Kappen schwarz

Breite	325 cm	375 cm	400 cm
Mystic Grau	428075	428076	428077
Preis	1039,-	1079,-	1109,-

Andere Tuch- oder Gehäusefarben?

Die Sets lassen sich auch einzeln zusammenstellen. Siehe Markisen Seite 148 und Adapter Seite 153.



Thule Omnistor 6300

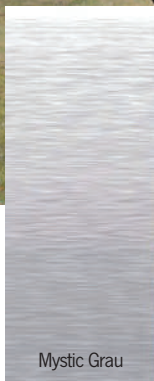

Tuchfarbe



Maße

Gehäusefarben:
 Silber - Kappen Schwarz
 Silber - Kappen Grau
 Schwarz - Kappen Schwarz



Markisenvorzelt Panorama für FIAT Ducato Kastenwagen



- Seitenteile an die Fahrzeugkontur angepasst
- Alle Seiten vollständig mit Reißverschluss herausnehmbar
- OPTION: Herausnehmbare Moskitogitter
- Inkl. Bodenschütze und 2 Packtaschen

Lieferumfang: Zelt, Packtasche, Heringe und Windblende, damit keine Zugluft unter dem Fahrzeug herziehen kann.

Weitere Infos und Zubehör: Siehe Seite 160.

Thule Panorama - Markisenzelt für Ducato H2

Zeltbreite	Anbauhöhe	Art.-Nr.	Preis
325 cm	Ducato (230-250 cm)	431791	1980,-
375 cm	Ducato (230-250 cm)	431792	2060,-
400 cm	Ducato (230-250 cm)	431793	2060,-



Foto zeigt Markisenzelt mit optionalem Moskitonetz.

Markisenvorzelt QuickFit für FIAT Ducato Kastenwagen

- Seitenteile an die Fahrzeugkontur angepasst
- kleines Packmaß
- Inklusive Bodenschürze, und Vorhängen
- Frontfenster lässt sich komplett öffnen
- 18,0 kg leicht
- Passend für alle Fiat Ducato Markisenbreiten (325 cm - 350 cm - 375 cm - 400 cm)
- Auch für Ducato-Modelle vor 2007 geeignet.

Lieferumfang:

Zelt, Packtasche (Maß ca. 70 x 35 x 35 cm), Heringe, Vorhänge und Windblende, damit keine Zugluft unter dem Fahrzeug herziehen kann.

Weitere Infos und Zubehör: Siehe Seite 158-159



Dachmontageset
 3 Schienen á 130 cm
 432143 34,95



Inkl. Packtasche

Thule QuickFit - Markisenzelt für Ducato H2

Zeltbreite	Anbauhöhe	Art.-Nr.	Preis
300 cm	Ducato (230-250 cm)	432145	729,-



Stabilität und großer Auszug in kompakter Hülle



Markisenvorzelt QuickFit (siehe rechte Seite)



Gehäuseausführung

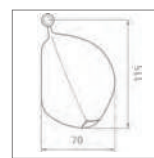

Maße



Tuchfarben
Mystic Grau

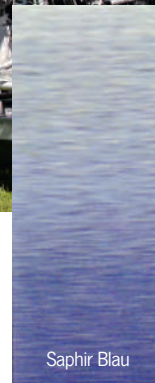

Saphir Blau

Caravanmarkise im Futtermal zum Einzug in die Kederschiene

- Anbringung durch Einzug in die Kederschiene
- Werkzeuglose Montage
- Preisgünstig, äußerst leicht und doch stabil
- Hülle aus PVC, mit Reißverschluss verschlossen
- Die Stützfüße sind in der Frontleiste untergebracht und werden nach unten geöffnet
- Neuartiges Tuchspannsystem mit Ratsche
- Ab 4 Meter kann zusätzlicher 3. Stützfuß montiert werden (Artikel-Nr. E5049)

Thule Omnistor 1200 – die Caravan Markise

Breite	230 cm	260 cm	300 cm	325 cm	350 cm	375 cm	400 cm	425 cm	450 cm	500 cm	550 cm
Auszug	220 cm	220 cm	250 cm	250 cm	250 cm	250 cm	250 cm	250 cm	250 cm	250 cm	250 cm
Gewicht	9,0 kg	10,0 kg	11,5 kg	12,2 kg	12,9 kg	13,6 kg	14,3 kg	15,0 kg	15,7 kg	16,4 kg	17,1 kg
Mystic Grau	42416	42400	42402	42404	42406	42408	42410	42412	42414	42418	42420
Saphir Blau	42417	42401	42403	42405	42407	42409	42411	42413	42415	42419	42421
Preis	359,-	369,-	379,-	389,-	409,-	429,-	459,-	489,-	529,-	569,-	609,-

Zubehör für Omnistor 1200:

- Thule QuickFit Markisenzelt Seite 159
- Thule Sun- und Rainblocker Seite 162 - 163
- Spannstangen und Zubehör Seite 165



Support-Kit – Der Druck der Spannarme wird gleichmäßig auf die Wohnwagenwand verteilt.

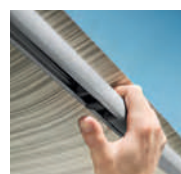

Tuchspannsystem – Das Tuch wird mit Hilfe eines Ratschenhebels perfekt gespannt.

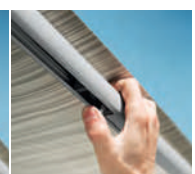

Für Markisen ab 4 m
zusätzlicher Stützfuß
E5049 64,-

Montagesets für Markisenvorzelt QuickFit (S.159)

Montagesets für ...

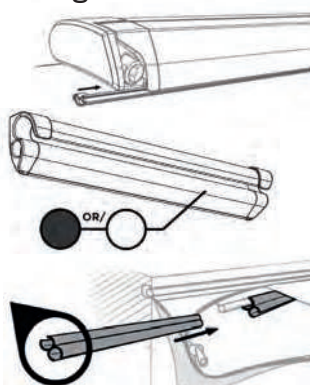

... Dachmarkisen

Für Markisen Thule Omnistor 6200, 6300 und 9200 bis 400 cm Breite.
3 Schienen á 130 cm
432143 34,95

... Seitenwandmarkisen

Kederschiene in 400 cm Länge
Weiß **4321430 34,95**
Anthrazit **4321431 34,95**

... Caravanmarkisen

Montageset für Thule Omnistor 1200 bis 450 cm Markisenbreite
4321471 34,95

Montageset für Markisen mit Auszug über 250 cm

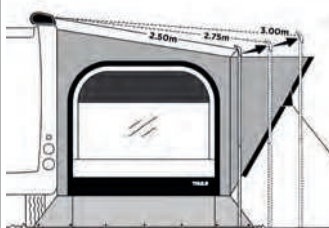

Bei Montage an Markisen mit Auszug 275 cm und 300 cm ist die Zelttiefe zu gering. Diese Distanz wird mit dem Set überbrückt. 8 Teile.
432146 21,95

Montageset für FIAMMA-Markisen



Spezielles Set zur Montage des Zeltes an Fiamma-Markisen. Geeignet für Quickfit 360 cm. 8 Teile. **4321470 21,95**

Vorzelt QuickFit auch für FIAT Ducato auf Seite 157



nur 15 Minuten Aufbaudauer

Thule QuickFit – Aufbau in nur 15 Minuten

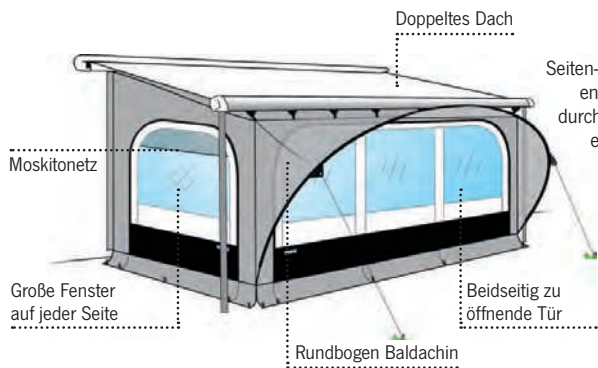

Optional können die Seiten-/Vorderwände entnommen und durch Moskitonetze ersetzt werden.

Schnellaufbauzelt zum Unterhängen

- Universelle Passform – für fast jeden Markisentyp geeignet
- Geringes Gewicht, kleines Packmaß
- Wird unter die Markise gehängt, dadurch entsteht ein doppeltes, isolierendes Dach
- Rundbogen Baldachin schützt bei Regen
- Inklusive Bodenschürze, Vorhängen und Packtasche
- Frontfenster lässt sich komplett öffnen

Lieferumfang:

Zelt, Packtasche (Maß ca. 70 x 35 x 35 cm), Heringe, Vorhänge und Windblende, damit keine Zugluft unter dem Fahrzeug herziehen kann.



Montagehinweis

Die Montage ist unter der Markise möglich, wenn ...
 ... eine Dach- oder Wandmarkise montiert ist und darunter eine 8 mm Kederschiene noch zugänglich ist.
 ... eine Markise montiert ist und keine Kederschiene darunter vorhanden ist. Dann ist jedoch ein Montageset notwendig.

Diese Montagesets finden Sie auf der linken Seite beim Montage-Zubehör der QuickFit-Markisenzelte.

Thule QuickFit - Markisenzelt zum Ultraschnellaufbau

Zeltbreite	Anbauhöhe	in cm	für Markisenbreite	Gewicht	Art.-Nr.	Preis
260 cm	Medium	225 – 244	300 cm	15,7 kg	43214	699,-
260 cm	Large	245 – 264	300 cm	16,1 kg	432140	719,-
260 cm	Extra-Large	265 – 284	300 cm	16,4 kg	4321411	739,-
310 cm	Medium	225 – 244	350 cm	16,7 kg	432148	729,-
310 cm	Large	245 – 264	350 cm	17,1 kg	432149	749,-
310 cm	Extra-Large	265 – 284	350 cm	17,4 kg	4321412	769,-
360 cm	Medium	225 – 244	400 cm	17,7 kg	432141	759,-
360 cm	Large	245 – 264	400 cm	18,1 kg	432142	779,-
360 cm	Extra-Large	265 – 284	400 cm	18,4 kg	4321413	799,-

Zubehör für Markisenvorzelt QuickFit

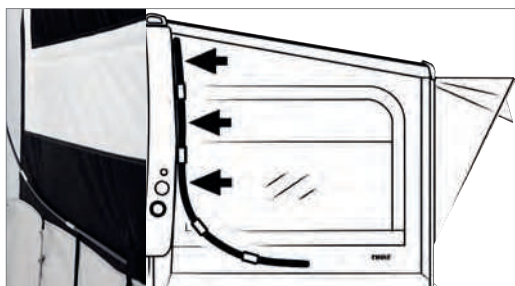

Side Tensioning Kit

Fixierungs-Set bestehend aus zwei Flexstangen zum zusätzlichen Verspannen der Seitenwände.



432147 36,95

Weiteres Zubehör auf der linken Seite



Die Fenster können gegen Moskitonetz-Einsätze ausgetauscht werden. So entsteht ein luftiger Wohnraum



Moskitonetz-Einsätze

- für Seitenwand 432150 134,-
- für Vorderwand 260 cm 4321501 159,-
- für Vorderwand 300/310 cm 4321502 169,-
- für Vorderwand 360 cm 4321503 179,-



Vorzelt Panorama auch für FIAT Ducato siehe Seite 157

Thule Panorama

Hoher Komfort, intelligente Innovation

Das Panorama ist für folgende Markisen passend:

- Thule|Omnistor 5003 / 5200 / 8000 / 6002 / 6200 / 6300 / 6900 / 9200



Optional können die Seitenwände entnommen und durch Moskitonetz ersetzt werden.



Farbkombination

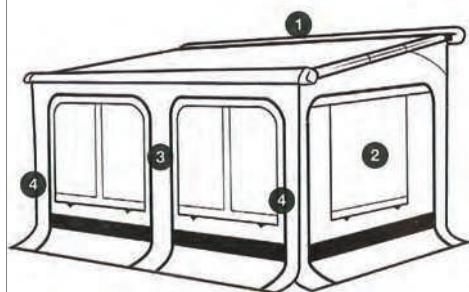

- Montagehöhe der Markise
- 1 Thule|Omnistor Markise
 - 2 Seitenfenster mit Moskitonetzen
 - 3 Vorderwand mit Türöffnungen rechts und links
 - 4 Modulare Öffnung der vorderen Fenster

Premium Markisenvorzelt

- **Hochwertige Tuchmaterial AIRTEX®**
AIRTEX® ist ein Tuch aus 100% Polyester, einseitig beschichtet mit Acrylat und imprägniert mit einer teflonbasierten Beschichtung. Die Fungizidbeschichtung verhindert Schimmelbildung. Das Tuch absorbiert so gut wie keine Feuchtigkeit und ist optimal wasserbeständig. Es bedarf minimaler Instandhaltung und ist abwaschbar.
- **Problemloser Aufbau, hohe Stabilität, Modular**
Alles ist sauber verstaut in 2 praktischen Packtaschen. Die Vorderwand wird einfach in die Frontleiste der Markise eingezogen. Mit einem Klemmprofil sind die Seitenwände am Markisentuch befestigt. Mit großen Fensterflächen entsteht ein richtiges Draußengefühl. Alle Seiten sind vollständig mit Reißverschlüssen herausnehmbar.
- **Intelligente Belüftung**
Das Zelt verfügt über Belüftungsöffnungen auf beiden Seiten, die bei geschlossenem Zelt eine perfekte Luftzirkulation ermöglichen. Außerdem sind beide Seitenfenster mit Moskitonetzen ausgestattet.

Panorama – Premium Markisenkomplettzelt für Thule Omnistor Markisen

Markisen-typ	Montagehöhe der Markise (bis Unterkante Gehäuse)	Markisenbreite													
		300 cm	Preis	350 cm	Preis	400 cm	Preis	450 cm	Preis	500 cm	Preis	550 cm	Preis	600 cm	Preis
5003	Medium (230 - 244 cm)	43180	1899,-	431801	1979,-	431803	2059,-	431806	2139,-	—	—	—	—	—	—
	Large (245 - 259 cm)	43181	1899,-	431811	1979,-	431813	2059,-	431816	2139,-	—	—	—	—	—	—
	Extra-Large (260 - 274 cm)	—	—	—	—	431817	2139,-	431818	2219,-	—	—	—	—	—	—
5200	Medium (230 - 244 cm)	431870	1899,-	431871	1979,-	431872	2059,-	431873	2139,-	—	—	—	—	—	—
	Large (245 - 259 cm)	431874	1899,-	431875	1979,-	431876	2059,-	431877	2139,-	—	—	—	—	—	—
	Extra-Large (260 - 274 cm)	—	—	—	—	431878	2139,-	431879	2219,-	—	—	—	—	—	—
8000	Medium (230 - 244 cm)	—	—	—	—	43182	2219,-	431821	2299,-	431822	2379,-	431823	2459,-	431824	2539,-
	Large (245 - 259 cm)	—	—	—	—	43183	2219,-	431831	2299,-	431832	2379,-	431833	2459,-	431834	2539,-
	Extra-Large (260 - 274 cm)	—	—	—	—	431835	2299,-	431836	2379,-	431837	2459,-	431838	2539,-	431839	2619,-
6002	Medium (230 - 244 cm)	43184	1899,-	431841	1979,-	431842	2059,-	431843	2139,-	—	—	—	—	—	—
6200	Large (245 - 259 cm)	43185	1899,-	431851	1979,-	431852	2059,-	431853	2139,-	—	—	—	—	—	—
6300	Extra-Large (260 - 274 cm)	—	—	—	—	431854	2139,-	431855	2219,-	—	—	—	—	—	—
6900	Medium (230 - 244 cm)	—	—	—	—	43191	2219,-	431911	2299,-	431912	2379,-	431913	2459,-	—	—
	Large (245 - 259 cm)	—	—	—	—	43194	2219,-	431941	2299,-	431944	2379,-	431945	2459,-	—	—
9200	Medium (230 - 244 cm)	—	—	—	—	43195	2379,-	431951	2459,-	431954	2539,-	431955	2619,-	—	—
	Large (245 - 259 cm)	—	—	—	—	43196	2379,-	431961	2459,-	431964	2539,-	431965	2619,-	431966	2699,-
	Extra-Large (260 - 274 cm)	—	—	—	—	431967	2459,-	431968	2539,-	431969	2619,-	431970	2699,-	431971	2779,-



Moskitonetzsätze für Markisenvorzelt Panorama

Moskitonetz Seitenwand	432736	1	249,-
Moskitonetz Vorderwand (für 400 - 600 cm)	432737	1	229,-

Thule Residence G3

Ein Wohnzimmer im Freien

Passend für Thule Omnistor 5200 / 5003 / 8000 / 6200 / 6300 / 6002 / 6900 / 9200



Inkl. Päcktaschen für Zelthaut, Gestänge und Zubehör.

Farbkombination



- ❶ Inkl. Windblende und Radabdeckung.
- ❷ Seitenfenster mit Moskitonetzen und Folienabdeckung.
- ❸ Vorderwand mit Tür rechts oder links ab Breite 350 cm.
- ❹ Fenster in Front und Tür können hochgerollt werden
- ❺ Keder an Front zur Aufnahme von Zubehör, wie Sun Blocker.

Exklusives Markisenvorzelt

• Hochwertiges Tuchmaterial aus PVC

Ausgezeichnete PVC Tuch-Qualität für eine optimale Wind- und Wasserdichtigkeit in den Farben schwarz, grau und weiß.

• Robuste Abdichtung

Ein Profil mit doppelten Gummilippen stellt eine perfekte Abdichtung zwischen Fahrzeugwand und Zeltwände her. Dank Verbindungsprofilen können Vorder- und Seitenwände zu einem geschlossenem Zelt kombiniert werden.

• Installation

Ein Klemmprofil sorgt für die Verbindung der Seitenwand mit dem Markisentuch für eine perfekte Dachabdichtung. Die Seitenteile gleiten in das Klemmprofil, die Vorderwand wird in das Frontprofil der Markise eingezogen. Ab einer Breite von 350 cm ist die Tür links oder rechts einsetzbar.

• Schutz

Die Seitenfenster sind von aussen mit einer, durch Reißverschluss zu öffnenden, Fensterfolie ausgerüstet. Zum Insektenschutz ist eine Fliegengaze auf beiden Seitenwänden serienmäßig.

Residence G3 für VW T5 / VW T6 - auch California



Komplettzelt

zur Montage an die Markise TO 5102 bei VW Transporter T5 / T6 mit kurzem Radstand oder an die Markise des VW T5 / T6 California. Front- und Seitenwände und alle Montageteile.

433012 1300,-

Seitenwände (paarweise, nur für Fahrzeuge mit geraden Wänden)

Anbauhöhe Markise	TO 5003/5200 Auszug 250 cm	Preis	TO 6200/6300 Auszug 250 cm	Preis	TO 6900 Auszug 275 cm	Preis	TO 8000 Auszug 250 cm	Preis	TO 8000 Auszug 275 cm	Preis	TO 9200 Auszug 300 cm	Preis
S (215-230 cm)	42901	999,-	429011	999,-	—	—	—	—	429014	1120,-	—	—
M (230-245 cm)	42902	999,-	429021	999,-	429022	1120,-	429023	999,-	429024	1120,-	429025	1200,-
L (245-260 cm)	42903	999,-	429031	999,-	429032	1120,-	429033	999,-	429034	1120,-	429035	1200,-
XL (260-275 cm)	42904	1050,-	429041	1050,-	429042	1170,-	429043	1050,-	429044	1170,-	429045	1250,-
XXL (275-290 cm)	42905	1100,-	429051	1100,-	429052	1170,-	429053	1100,-	429054	1220,-	429055	1300,-
3XL (290-310 cm)	42906	1200,-	429061	1200,-	429062	1320,-	429063	1200,-	429064	1320,-	429065	1400,-

Frontwände

Markisenbreite	300 cm	325 cm	350 cm	375 cm	400 cm	425 cm	450 cm	500 cm	550 cm	600 cm
Höhen S, M, L, XL	42915	429151	429152	429153	429154	429155	429156	429157	429158	429159
Preis	415,-	455,-	455,-	495,-	495,-	535,-	535,-	635,-	675,-	715,-
XXL, 3XL	42916	429161	429162	429163	429164	429165	429166	429167	429168	429169
Preis	525,-	565,-	565,-	1220,-	605,-	645,-	645,-	745,-	785,-	825,-

Gardinensets für Residence G3

Breite	Farbe Grau	Preis
300-325 cm	42911	119,-
350-400 cm	42912	149,-
425-500 cm	42913	173,-
550-600 cm	42914	195,-

Stofffarbe Grau.

Zubehör für Thule Residence G3:

Gardinensets	siehe links	
Moskitotür	42907	99,-
Verbindungsprofile für Zubehör		
Doppelkeder 6 x 1m	42908	44,-
Thule Sun Blocker Front G2	S. 162	
Windblende (als Ersatz)	S. 165	

Gewichte:

Das Gewicht für ein komplettes Zelt in 300 cm Medium beträgt ca. 27,0 kg, bei 600 cm Large ca. 35,5 kg.



Modulares, kombinierbares Blockersystem G2

- Seitenteile (Side) inkl. Alu-Spannstange zur Befestigung. Mit Kederprofil zum Einzug der Seitenwand
- Lieferung inkl. Heringen und Abspannleinen
- Vorderwand (Front) wird in die Kederschiene der Markisen eingezogen



Sun Blocker G2

- leichtes, lichtdurchlässiges Gittergewebe
- Schutz gegen Sonnenstrahlen
- Seitenteile inkl. Alu-Spannstange zur Befestigung mit Kederprofil zum Einzug der Seitenwand

③ Sun Blocker G2 Side – Seitenteil

Markisentyp	Auszug	Typ	Anbauhöhe	Art.-Nr.	Preis
TO 5200/5003/5102/6200/6300	200 cm	S	190–224 cm	430880	179,-
TO 5200/5003/6200/6300	250 cm	M	225–244 cm	430851	179,-
TO 5200/5003/6200/6300	250 cm	L	245–264 cm	430852	179,-
TO 6900/8000	275 cm	M	225–244 cm	430853	199,-
TO 6900/8000	275 cm	L	245–264 cm	430854	199,-
TO 9200	300 cm	M	225–244 cm	430855	229,-
TO 9200	300 cm	L	245–264 cm	430856	229,-
TO 1200	250 cm	M	225–249 cm	430882	179,-

④ Sun Blocker G2 Front – Vorderwand

Markisentyp	Breite	Höhe	Art.-Nr.	Preis
	100 cm	170 cm	430873	89,-
	240 cm	170 cm	430874	109,-
für alle	280 cm	170 cm	430875	119,-
Thule Omnistor	330 cm	170 cm	430876	129,-
Markisen	380 cm	170 cm	430877	139,-
	430 cm	170 cm	430878	149,-
	480 cm	170 cm	430879	169,-



View Blocker perfekter Sichtschutz

- Schutz Regen, Wind und Sonne
- aus wetterfestem PVC
- Seitenteile inkl. Alu-Spannstange zur Befestigung mit Kederprofil zum Einzug der Seitenwand

⑤ View Blocker Side – Seitenteil

Markisentyp	Auszug	Typ	Anbauhöhe	Art.-Nr.	Preis
TO 5200/5003/6200/6300	250 cm	M	225–244 cm	430831	194,-
TO 5200/5003/6200/6300	250 cm	L	245–264 cm	430832	194,-



⑥ View Blocker Front – Vorderwand

Markisentyp	Breite	Höhe	Art.-Nr.	Preis
	240 cm	140 cm	430822	94,-
	280 cm	140 cm	430823	99,-
für alle	330 cm	140 cm	430824	104,-
Thule Omnistor	380 cm	140 cm	430825	109,-
Markisen	430 cm	140 cm	430826	129,-
	480 cm	140 cm	430827	149,-

Thule Windscreen - Windschutz für alle Markisentypen

Selbstaufrollender Windschutz aus pflegeleichtem PVC-Gewebe.

150 cm hoch und bis 300 cm ausziehbar. Schnelle Befestigung des Windschutzes an der Stützfußwandhalterung oder der Fahrzeugkederchiene. Einfach abrollen und am Markisenstützfuß befestigen oder freistehend mit dem mitgelieferten Abspannset aufstellen.
Inklusive Tragetasche und Montagematerial, Abspannleinen und Heringen.
Gewicht 4,5 kg.
Packmaß 160 x 10 x 12 cm.



verwendbar für alle Markisentypen



44590 1 184,-



Rain Blocker G2 Frontteile

- aus wasserdichtem PVC mit großem Fenster
- schützt vor Sonne, Wind und Regen
- Verschieden breite Frontteile miteinander kombinierbar

① Rain Blocker G2 Front – Vorderwand

Markisentyp	Breite	Höhe	Art.-Nr.	Preis
Kombinierbar mit Side XS	130 cm	185 cm	430841	114,-
	125 cm	210 cm	430842	114,-
Kombinierbar mit Side S und TO 1200	150 cm	210 cm	430843	119,-
	175 cm	210 cm	430844	134,-
	200 cm	210 cm	430845	149,-
Kombinierbar mit Side M, L, XL, XXL	100 cm	230 cm	430857	104,-
	150 cm	230 cm	430858	119,-
	175 cm	230 cm	430859	134,-
	200 cm	230 cm	430860	149,-



Rain Blocker G2 Seitenteile

- aus wasserdichtem PVC mit Panoramafenster
- schützt vor Sonne, Wind und Regen
- Seitenteile inkl. Alu-Spannstange zur Befestigung mit Kederprofil zum Einzug der Seitenwand

② Rain Blocker G2 Side – Seitenteil

Markisentyp	Auszug	Typ	Anbauhöhe	Art.-Nr.	Preis
TO 5200/4900/5102/VW California	200 cm	XS	180 – 199 cm	430883	194,-
TO 5200/5003/5102/6200/6300	200 cm	S	205 – 224 cm	430881	194,-
TO 5200/5003/6200/6300	250 cm	S	205 – 224 cm	430861	194,-
TO 5200/5003/6200/6300	250 cm	M	225 – 244 cm	430862	194,-
TO 5200/5003/6200/6300	250 cm	L	245 – 264 cm	430863	194,-
TO 5200/5003/6200/6300	250 cm	XL	265 – 284 cm	430864	194,-
TO 8000	275 cm	M	225 – 244 cm	430865	214,-
TO 8000	275 cm	L	245 – 264 cm	430866	214,-
TO 8000	275 cm	XL	265 – 284 cm	430867	214,-
TO 8000	275 cm	XXL	285 – 304 cm	430884	214,-
TO 9200	300 cm	M	225 – 244 cm	430868	244,-
TO 9200	300 cm	L	245 – 264 cm	430869	244,-
TO 9200	300 cm	XL	265 – 284 cm	430870	244,-
TO 9200	300 cm	XXL	285 – 304 cm	430885	244,-
TO 6200/6300 - Fiat Ducato	250 cm		230 – 250 cm	430872	194,-

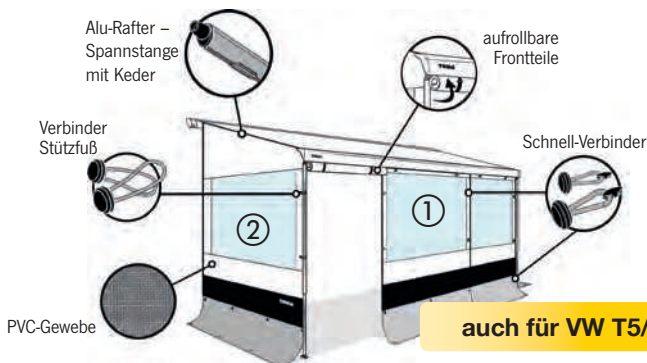

auch für VW T5/T6

Rain Blocker Side speziell für VW T4 mit TO 2000 in Breite 260 cm

• wasserfestes PVC-Gewebe mit Fenster	Auszug	Art.-Nr.	Preis
Nicht mit Rain Blocker G2 Front kombinierbar.	200 cm	43250	174,-

Markisenkurbeln

① 
 teleskopierbar, ab Modelljahr 1992
 ① 43159 1 48,10
 für 6er Serie, verstellbar 130-190
 cm

43034 1 53,30
 für Markise 5102, faltbar
 43035 1 43,10



Halteklammern

für Markisenkurbel
 ② 2 Stück E283 1 8,10

Clips für Safari Room



6 Stück 432030 1 11,20

Abspanngummis
 4 Stück SA876 1 15,20

Gardinenröllchen



für Safariroom
 12 Stück E234 1 10,50

Doppelkederschiene

100 cm E289 1 6,-

Kurbelgetriebe



für Omnistor 5002/5003
 ③ 43192 1 52,10

für Omnistor 5575/5800/4000
 ④ inkl. Kappe 43213 1 49,80

für Omnistor 6200
 inkl. Kappe E9261 1 55,-

Reparaturset

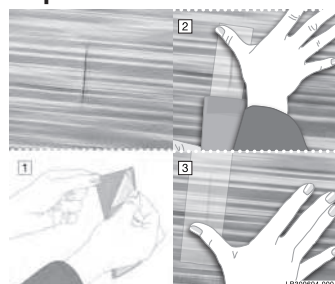

Reparaturklebestreifen für Markisentücher.

5 Stück á 50 x 145 mm
 432891 1 17,-

Endkappen



für Omnistor 2000
 weiß R 43142 1 13,10
 weiß L E235 1 13,10

für Omnistor 5002 bis 2005
 ⑤ weiß R+L 43536 1 17,10

für Omnistor 5002 ab 2006
 ⑥ weiß R+L 43542 1 17,10
 ⑦ silber R+L E2035 1 43,30

für Omnistor 5003
 weiß R+L E2673 1 10,90

für Omnistor 5102
 grau R+L E2067 1 19,80
 anthrazit R+L E5213 1 19,80



für Omnistor 8000
 weiß R E2878 1 10,90
 weiß L E2875 1 10,90
 silber R E3206 1 29,-
 ⑧ silber L E3205 1 29,30

Spannhebel



für Höhenverstellung
 am Markisenfuß inkl.
 Kunststoffabdeckung.
 für Modelle bis 2010, 2 Stück
 43158 1 9,-
 für Modelle ab 2010, 2 Stück
 E4181 1 6,70

Endkappen



für Omnistor 6002
 weiß R+L 43510 1 17,60
 ⑨ silber R+L SA398 1 43,80
 ⑩ anthrazit R+L 43543 1 43,80

für Omnistor 6502/6802/6900
 weiß R+L 43516 1 15,20

für Omnistor 9200
 silber R+L E5577 1 22,10

für Omnistor CaravanStyle
 2 Stück E7020 1 22,10

Endkappen Frontprofil



für Omnistor 2000
 weiß R+L E3651 1 9,80

für Omnistor 5002 ab 2006
 ⑪ weiß R+L E2061 1 11,90

für Omnistor 5003
 weiß R+L E3652 1 10,20

für Omnistor 5102
 grau R+L E3476 1 11,70
 anthrazit R+L E5363 1 11,70

für Omnistor 5500/5575/5800
 weiß R+L E297 1 9,80

für Omnistor 8000
 weiß R+L E2876 1 10,50



für Omnistor 6002
 ⑫ weiß R+L 43513 1 10,-
 silber R+L SA525 1 34,70

für Omnistor 6200
 weiß R+L 43144 1 14,30
 silber R+L E9630 1 14,30
 anthrazit R+L E5482 1 14,30

für Omnistor 6502
 weiß R+L 43519 1 10,-

Stützfußhalter

für Markisenfuß
 2 Stück 43157 1 17,90

Endplatten

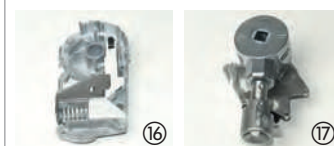
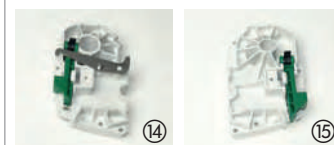

für Omnistor 5002 mit Schloss
 ⑭ Links 43537 1 19,80
 ⑮ Rechts 43538 1 17,90

für Omnistor 5003
 Rechts SA1117 1 14,80

für Omnistor 5102
 Rechts E2186 1 19,80

für Omnistor 8000
 Links E2874 1 34,30
 ⑯ Rechts E2877 1 31,90

für Omnistor 6002 mit Schloss +
 Getriebe
 ⑰ Links 43511 1 89,-
 ⑱ Rechts 43512 1 22,80

Verriegelungen

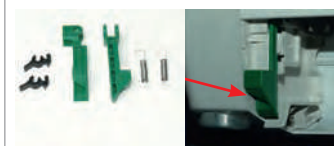

für 5000/5002
 43204 1 10,-

Teile für Spannstangen

Endstück für Omnistor 5002
 E290 1 7,60

Endstück für Omnistor 5003
 E3739 1 7,60

Endstück für Omnistor 8000
 E4102 1 8,60

Aufnahmeelement für Spannstange.
 Am Frontprofil.
 Für Omnistor 6502/6900
 E3122 1 5,50

Weitere Ersatzteile
 auf www.reimo.com



Schaumstoffband

dichtet Raum zwischen Fahrzeug und Markise ab. 2 Teile á 2 Meter. Geschlossenporig und selbstklebend.
Maße: 25 x 30 mm
43292 1 **41,-**



Dichtgummi für TO 4900

Zur Abdichtung zum Fahrzeug. Auch bei anderen Markisen verwendbar. Mit Doppelklebeband.
Länge 400 cm **432805** 30 **55,-**
lfm (30 m Rolle) **432804** 30 **10,-**

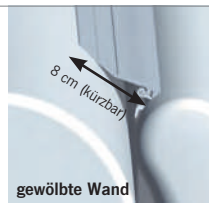

Dichtungsgummi für Serie 5 und 8

Zur Abdichtung des Zwischenraumes zwischen Fahrzeugwand und Markise, bei Markisen-Montage mit Flachadaptern.

Gewölbte Wände			Gerade Wände		
lfm	43280	30 9,49	lfm	432801	30 9,49
400 cm	432802	30 47,-	400 cm	432803	1 47,-
30 m Rolle	43295	1 269,95	30 m Rolle	432951	1 269,95

Omni-Gutter Regenrinne

Multifunktionale, selbstklebende Regenrinne.
Länge 350 cm **432806** 1 **49,-**
Länge 450 cm **43031** 1 **59,90**
lfm (30 m Rolle) **432807** 30 **10,-**



Markisen-Spannstangen rund

zur Stabilisierung der Markise. Auch als Aufnahme für Seitenteile geeignet. Aus Stahl (gedeut) oder Alu (gedeut und arretierbar).

Packtaschen

Perfekt zum Verstauen von Markisenzelten, Blockern oder weiterem Zubehör.
Maße: große Tasche: 120 x 20 x 30 cm
kleine Tasche: 120 x 20 x 20 cm
2 Taschen im Set **E4610** 1 **54,-**



Gardinensets für Markisenvorzelte

Gardinensets für Thule Residence G3

Breite B	Set Grau	Preis
300 – 325 cm	42911	119,-
350 – 400 cm	42912	149,-
450 – 500 cm	42913	173,-
550 – 600 cm	42914	195,-



Thule Tension Rafter Aluminium G2

für Seitenwandmarkisen		
200 cm für TO 5200/5003	432973	1 38,-
250 cm für TO 5200/5003	432974	1 40,-
275 cm für TO 8000	432975	1 47,-

für Dachmarkisen		
200 cm für TO 6200/6300	432976	1 38,-
250 cm für TO 6200/6300	432977	1 40,-
300 cm für TO 9200	432978	1 49,-

für Caravanmarkisen		
250 cm für TO 1200	432972	1 42,-

Thule Zusatz-Rafter aus lackiertem Stahl für Dachmarkisen		
275 cm	43038	1 44,-

Windblenden für Markisenzelte

Zugluft kann nicht mehr unter dem Fahrzeug durchziehen.

für B 300 cm	43076	1 64,-
für B 325 cm	430760	1 65,-
für B 350 cm	430761	1 65,-
für B 375 cm	430762	1 67,-
für B 400 cm	43077	1 67,-
für B 450 cm	430771	1 69,-
für B 500 cm	43078	1 75,-
für B 550 cm	430781	1 75,-
für B 600 cm	430782	1 78,-

Blende zur Radabdeckung
430783 1 **49,-**

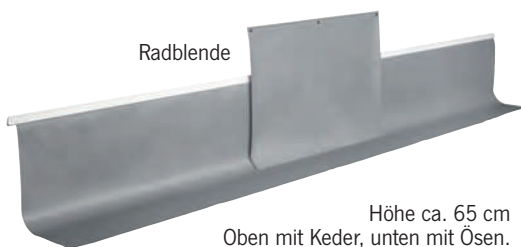

Höhe ca. 65 cm
Oben mit Keder, unten mit Ösen.

Markisenreiniger

Thule PVC Reiniger

zur Reinigung von Markisentüchern. Praktische Pumpsprühflasche. Inhalt 500 ml.

E6100 24 **8,95**
GP 17,90/ 1 Liter



Perfect Roof 2000 Die leichte Dachmarkise

ab 725,--



Auszug 250 cm
2 Gehäusefarben



Tuchfarben



Maße



Gehäusefarben: Weiß, Silber

Kleine, leichte Dachmarkisen für Vans und Wohnmobile

- Große Auszugslänge – viel Schatten
- Kunststoff-Endkappen
- Farbfestes Tuch ohne Schweißnaht, aus einem Stück, wasserdicht, waschbar und verrottungsfest
- Stützbeine in der Markisenfrontleiste integriert, dadurch keine Beschränkung der Anbauhöhe
- Ideal für kleine Wohnwagen, Kederschiene für Vorzelte bleibt trotz Markise frei

Zubehör für Perfect Roof 2000:

Adapter für fahrzeugspezifische Montage	Seite 170
Camp Room Markisenzelt	Seite 171
Windblocker, Sun- und Rain Protector	Seite 172

Perfect Roof 2000 – leicht und kompakt

Breite	265 cm	300 cm	325 cm	350 cm	375 cm	400 cm
Auszug	200 cm	250 cm	250 cm	250 cm	250 cm	250 cm
Gewicht	19,0 kg	21,0 kg	22,0 kg	25,0 kg	28,0 kg	31,0 kg

Gehäuse Weiß

Horizon Grey	447006	447016	447028	447037	447038	447039
Grey Waves	44700	—	—	—	—	447040
Preis	725,-	745,-	779,-	799,-	855,-	909,-

Gehäuse Silber

Horizon Grey	447004	447014	447026	447034	447046	447047
Grey Waves	—	—	—	447032	—	—
Preis	725,-	745,-	779,-	799,-	855,-	909,-



Dachmarkisen-Komplettsset für Fiat Ducato H2



Perfect Roof 2000 – Ducato Paket

Breite	325 cm	375 cm	400 cm
Auszug	250 cm	250 cm	250 cm
Gewicht	22 kg	28,0 kg	31,0 kg

Gehäuse Weiß

Horizon Grey	447066	447076	447077
Preis	925,-	995,-	1059,-

Gehäuse Silber

Horizon Grey	447067	447080	447084
Preis	925,-	995,-	1059,-

Gehäuse Anthrazit

Horizon Grey	447068	447078	447079
Preis	945,-	1025,-	1079,-

Lieferumfang: Markise mit angepasster, verkürzter Kurbel, fahrzeugspezifischer Adapter und Schaumdichtung zur Montage zwischen Dach und Markise.



Für weitere Infos zur Ausstattung und Technik siehe oben.

Perfect Roof 2500
Die robuste Dachmarkise



EXPERTEN TIPP

**Breiten bis 550 cm
Auszug bis 275 cm**



Gehäusefarben: Weiß, Silber, Anthrazit

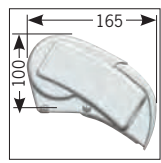

Maße

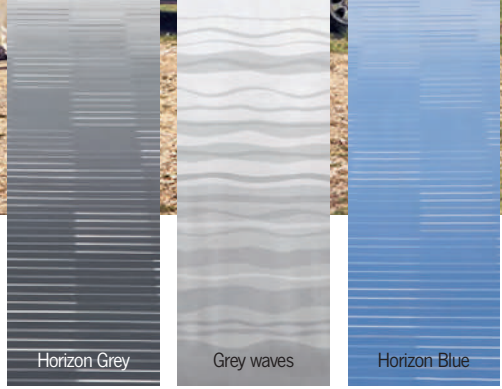

Tuchfarben

Perfect Roof 2500 mit Auszug 250 cm

Breite	350 cm	375 cm	400 cm	450 cm	500 cm	550 cm
Auszug	250 cm	250 cm	250 cm	250 cm	250 cm	250 cm
Gewicht	30,0 kg	31,0 kg	33,0 kg	36,0 kg	39,0 kg	42,0 kg

Gehäuse Weiß

Horizon Grey	44726	—	44728	44729	44730	44731
Grey Waves	—	438423	438424	—	—	438427
Horizon Blue	—	438418	438419	—	—	—
Preis	949,-	975,-	1039,-	1169,-	1299,-	1515,-

Gehäuse Silber

Horizon Grey	447262	447272	447282	447292	447302	447312
Grey Waves	—	438483	438484	438485	—	—
Horizon Blue	—	438488	438489	—	—	—
Preis	949,-	975,-	1039,-	1169,-	1299,-	1515,-

Gehäuse Anthrazit

Horizon Grey	—	447274	447284	—	—	—
Grey Waves	—	438428	438429	—	—	—
Preis	—	995,-	1059,-	—	—	—

Perfect Roof 2500 mit extra großem Auszug 275 cm

Breite	350 cm	375 cm	400 cm	450 cm
Auszug	275 cm	275 cm	275 cm	275 cm
Gewicht	33,0 kg	34,0 kg	36,0 kg	39,0 kg

Gehäuse Weiß

Horizon Grey	44732	44733	44734	44735
Preis	995,-	995,-	1079,-	1195,-

Gehäuse Silber

Horizon Grey	447322	447332	447342	447352
Preis	995,-	995,-	1079,-	1195,-

Adapter und Schaumdichtungen für alle Perfect Roof Dachmarkisen werden nicht serienmäßig mitgeliefert und müssen immer separat bestellt werden.

Speziell für Fiat Ducato, Wohnwagen und Reisemobile

- Gleiche Gehäusemaße für alle Markisenbreiten
- Große Gewichtersparnis bei Markisen ab 4,5 m Breite
- Großer Auszug bis 275 cm - viel Schattenfläche
- Stützbeine mit patentiertem Easy Lock Flipper
- Endkappen aus Aluminium - stoß- und schlagfest
- Tuch aus einem Stück, farbfest, wasserdicht, waschbar und verrottungsfest
- Ausbau zum Markisenvorzelt möglich

Zubehör für Perfect Roof 2500:

Fahrzeugspezifische Adaptersets	Seite 170
Camp Room Markisenzelt	Seite 171
Windblocker, Sun- und Rain Protector	Seite 172

Adapterset für Fiat Ducato, Mercedes Benz oder Wohnwagen bitte extra bestellen.



**NEU
NEW**

*Perfect Wall 1100
Elegantes
Gehäusedesign*



**S-Flow
Gehäusedesign**
Elegantes Design mit klarer Linienführung und ohne sichtbare Schrauben

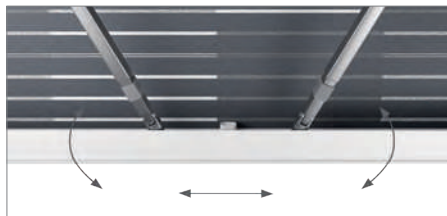

Patentierter Slide-out-Stützen
Für den ergonomischen Aufbau in aufrechter Körperhaltung

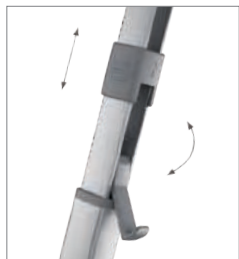

Patentierter Easy Lock Flipper
Hält die Stützfüße sicher in Position – kein versehentliches Entriegeln möglich

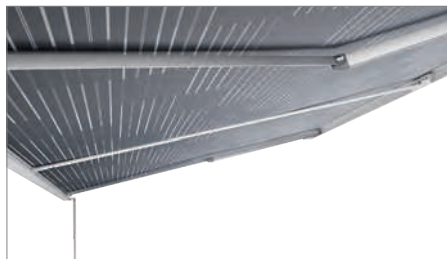

Patentierter Spannstange
Lässt sich in der Frontleiste verstauen, um im Fahrzeug Platz zu sparen

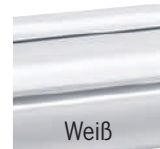

Weiße Gehäusefarben



Maße

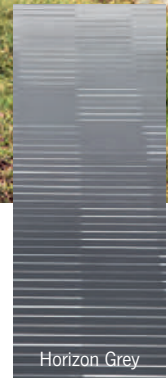

Horizon Grey Tuchfarben

Neuerfindung eines Klassikers – Markise PW 1100

- Neues, formschönes Markisengehäuse ohne sichtbare Schrauben
- Neue Slide-out-Stützfüße für die komfortable Handhabung
- Die Spannstange lässt sich platzsparend in der Frontleiste verstauen
- Patentierter Easy Lock Flipper arretiert die Stützfüße
- Robustes Markisentuch aus einem Stück – keine Schweißnaht

Die PW 1100 bietet viele innovative Produktmerkmale in Aufstellung und Handhabung. Sie steckt in einem neu entwickelten, cleanen Gehäuse.

Zubehör für Perfect Wall 1100:

Camp Room Markisenzelt	Seite 171
Windblocker, Sun- und Rain Protector	Seite 172
Spannstangen und Zubehör	Seite 173

Perfect Wall 1100

	300 cm	350 cm	400 cm	450 cm
Breite	300 cm	350 cm	400 cm	450 cm
Auszug	250 cm	250 cm	250 cm	250 cm
Gewicht	24,0 kg	27,0 kg	30,0 kg	33,0 kg
Gehäuse Weiß				
Horizon Grey	447393	447392	447391	44739
Preis	714,-	794,-	854,-	954,-

*Perfect Wall 1500
Markisenklassiker bis
2,75 m Auszug*

Horizon Grey

Grey Waves

Horizon Blue

Maße

Großer Auszug, perfekt für Montagen über 3 m Höhe

Inklusive Befestigungsschiene

Horizon Grey

Horizon Blue

Weiß

Maße

12V

Robuste Seitenwandmarkise PW 1500

- Alu-Endkappen mit Kunststoffdeckel
- Tuch aus einem Stück ohne Schweißnaht – farbfest, wasser- und verrottungsfest
- LED-Beleuchtung kann nachgerüstet werden

Die robuste Seitenwandmarkise mit teleskopierbarer Kurbel (140 - 240 cm) eignet sich auch für hohe Fahrzeugmontagen. Ein automatisches Verschlussystem verhindert ein ungewolltes Ausfahren. Ab 400 cm Breite ist eine Spannstanze im Lieferumfang.

Zubehör für Perfect Wall 1500:

Camp Room Markisenzelt	Seite 171
Windblocker, Sun- und Rain Protector	Seite 172
Spannstangen und Zubehör	Seite 173

Perfect Wall 1500 mit Auszug 250 cm

Breite	300 cm	350 cm	400 cm	450 cm	500 cm	550 cm
Auszug	250 cm	250 cm	250 cm	250 cm	250 cm	250 cm
Gewicht	24,0 kg	27,0 kg	30,0 kg	33,0 kg	36,0 kg	39,0 kg

Gehäuse Weiß

Horizon Grey	438631	44712	44713	44714	44715	44716
Grey Waves	44711	438632	438633	438634	438635	438636
Horizon Blue	—	—	438657	438658	—	—
Preis	799,-	909,-	975,-	1079,-	1255,-	1405,-

Gehäuse Silber

Horizon Grey	447112	447122	447132	447142	447152	447162
Grey Waves	438691	438692	438693	—	—	—
Preis	975,-	909,-	975,-	1079,-	1255,-	1405,-

Perfect Wall 1500 mit extra großem Auszug 275 cm

Breite	400 cm	450 cm	350 cm	400 cm	450 cm
Auszug	275 cm	275 cm	275 cm	275 cm	275 cm
Gewicht	31,0 kg	34,0 kg	28,0 kg	31,0 kg	34,0 kg

Gehäuse Weiß

Gehäuse Silber

Horizon Grey	44718	44719	447172	447182	447192
Horizon Blue	—	447191	447173	447183	447193
Preis	995,-	1125,-	949,-	995,-	1125,-

Weitere Varianten, z. B. mit Motor und Fernbedienung unter www.reimo.com

Elektrische, freitragende 12 Volt Markisen

- Keine störenden Stützen – der Platz ist vor dem Fahrzeug voll nutzbar
- Ab 450 cm Breite mit 3 Gelenkarmen
- Strapazierfähiger Markisenstoff mit UV-Schutz, farbecht
- Mit Windsensor: automatisches Einfahren bei zu viel Wind
- Obere Abdeckung mit integrierter Schmutzbürste
- Inkl. Weather-Kit zur Sicherung der Markise mit Stützen

Dometic Markisen (Auszug 275 cm) kommen ohne zusätzliche Stützfüße aus. Daher spielt die Befestigung der Markise am Fahrzeug eine große Rolle. Die Befestigung erfolgt mit einer durchgehenden Schiene (im Lieferumfang), die verklebt und verschraubt werden muss. Die Befestigungspunkte sind vorgegeben. Bitte sprechen Sie mit Ihrem Fachhändler, ob die Markise an Ihrem Fahrzeug montierbar ist.

Perfect Wall 3800 elektrische Wandmarkise

Markisenbreite	400 cm	450 cm	500 cm
Auszug	275 cm	275 cm	275 cm
Gewicht	43 kg	46 kg	49 kg

Gehäusefarbe Weiß

Tuch Horizon Grey	431520	431530	431542
Tuch Horizon Blue	4315160	4315170	4315180
Preis	1825,-	1895,-	2035,-

Zubehör für freitragende Markise PW 3800

Markisen-Anschlussset 12 V

inkl. Relais, Wippschalter und Sicherungshalter mit Sicherung 5 A. Notwendig, wenn keine 5 A abgesicherte Spannungsquelle vorhanden ist, die bei laufenden Motor abgeschaltet ist.

436981 6,30



Montageadapter für Dachmarkisen Perfect Roof 2000 und 2500

Serienhochdach H2

Fiat Ducato ab 2007
Ducato – Jumper – Boxer
ab Baujahr 7/2006
Auch passend für Niesmann
Bischoff Arto und Rapido V53
& V56
3tlg. für Markisen bis 400 cm
438570 1 123,-
1tlg. für Markisen mit
B 375 cm
E3521 1 225,-

Serienhochdach H2

Mercedes Sprinter '17
ab Baujahr 2018
Für Höhe H2 und
Länge L2/L3/L4
3tlg. **43976** 1 129,-

Optimale Markisenbreiten
Fzg.-Länge 593 cm = 325 cm
Fzg.-Länge 697 cm = 375 cm
Fzg.-Länge 737 cm = 400 cm

NEU NEW Abb. ähnlich

Serienhochdach H2

VW Crafter '18
ab Baujahr 2017
Für Höhe H2 und
Länge L2/L3/L4
3tlg. **438769** 1 219,-

Optimale Markisenbreiten
Fzg.-Länge 599 cm = 325 cm
Fzg.-Länge 684 cm = 375 cm
Fzg.-Länge 739 cm = 400 cm

LMC / TEC
3-tlg. **50442** 1 129,-
3,75 m **5044** 1 195,-
4,00 m **43904** 1 195,-

Hymer SX
4,00 m **43901** 1 159,-
4,50 m **43902** 1 185,-
5,00 m **43903** 1 215,-
5,50 m **43905** 1 259,-

Caravan Universaladapter
3 tlg. **43977** 1 149,-
3,00 m **43975** 1 195,-
3,50 m **439751** 1 205,-
3,75 m **439752** 1 215,-
4,00 m **439753** 1 215,-
4,50 m **439754** 1 239,-
5,00 m **439755** 1 249,-
5,50 m **439756** 1 269,-

Mercedes Sprinter
Baujahr 2007-2018
VW Crafter
Baujahr 2007-2017
3tlg. **43976** 1 129,-

Renault Master,
Opel Movano
ab 2010
3tlg. **43977** 1 149,-

Dichtband gegen Regenwasser
Schaumstoff-Dichtband zur Abdichtung zwischen Markise und Fahrzeug, selbstklebend.
B 30 mm, H 25 mm
2x1,5 m
439060 1 49,19



Fahrzeugspezifische Montageadapter für Wandmarkise Perfect Wall 1000, 1100 & 1500

Wandmarkisen-Adapter werden benötigt, wenn die serienmäßigen Montageplatten nicht geeignet sind. Serienmäßig sind diese Platten enthalten:

B Markise Montageplatten
260–350 cm: 1 x Stk. 35 mm
2 x Stk. 80 mm
400–450 cm: 2 x Stk. 80 mm
2 x Stk. 160 mm
500–550 cm: 2 x Stk. 160 mm
2 x Stk. 400 mm

Hymer T Class, B 2, Van, Exsis ab 2007, Eriba Nova
Schienenlänge
4,00 m **43876** 1 185,-
4,50 m **438766** 1 215,-
5,00 m **438767** 1 249,-

Adria Coral, Hobby, Frankia, Bürstner u. a.
Schienenlänge
3,50 m **438752** 1 159,-
4,00 m **43875** 1 185,-
Einzelplatten
4 Platten **438751** 1 89,-

Dethleffs Globebus
Schienenlänge
3,00 m **438759** 1 139,-
3,50 m **438764** 1 159,-
4,00 m **438765** 1 185,-

Knaus C-Liner
Schienenlänge
3,00 m **438908** 1 159,-
4,00 m **438909** 1 269,-

Standard-Wandadapter
Schienenlänge
3,00 m **438900** 1 119,-
3,50 m **438901** 1 139,-
4,00 m **438902** 1 159,-
4,50 m **438903** 1 175,-
5,00 m **438904** 1 185,-
Einzelplatten
5 x 40 cm **438906** 1 85,-
5 x 75 cm **438907** 1 139,-

Hymer Tramp, Hymermobil, Hymer Exsis bis 2007, Hobby Van
Schienenlänge
3,00 m **438753** 1 139,-
3,50 m **438754** 1 159,-
4,00 m **438755** 1 185,-
4,50 m **438756** 1 215,-
5,00 m **438757** 1 249,-
5,50 m **438758** 1 269,-

Fiat Ducato ab 7/06
Für Serienhochdach H3,
4 Montageplatten
(2x B 160mm, 2x B 80mm)
Ducato H3 **43897** 1 105,-

Eura Mobil
Schienenlänge
3,00 m **43891** 1 139,-
3,50 m **43892** 1 159,-
4,00 m **43893** 1 185,-
4,50 m **43894** 1 215,-
5,00 m **43895** 1 249,-
5,50 m **43896** 1 269,-

Für Serienhochdach H2 mit
Roof Rail
Ducato H2 **43898** 1 119,-

Rapido 2007/8/9
Schienenlänge
3,00 m **E2891** 1 139,-
3,50 m **E2892** 1 159,-
4,00 m **E2237** 1 185,-
Einzelplatten
2 x 16 cm & 2 x 8 cm
E2394 1 159,-
1 x 100 cm & 2 x 8 cm
E2852 1 159,-

Markisenzelt Camp Room im Überblick



- Für Dach- und Wandmarkisen mit Auszug 250 cm
- Wasser- und winddichte Verbindung durch Klemmprofil
- Alle Fenster mit Verdunkelung und Moskitonetz
- Serienmäßige Windblende gegen Zugluft
- Ab Breite 450 cm mit 2 Türen
- Inkl. praktischer Tragetasche

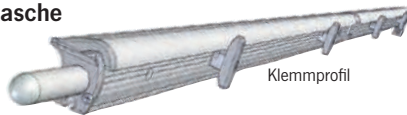

Lieferumfang:

Vorderwand und 2 Seitenwände, Patentiertes Klemmprofil, Windblende gegen Zugluft unterhalb des Fahrzeugs, Gardinenset und Tragetasche.



CampRoom für Perfect Wall



für Wandmarkise PW 1000, PW 1100 und PW 1500

Breite (B)	H: 220 - 229 cm	H: 230 - 259 cm	H: 260 - 289 cm
300 cm		438591 1228,-	
350 cm	438582 1188,-	438592 1248,-	438602 1284,-
400 cm	438583 1224,-	438593 1284,-	438603 1320,-
450 cm	438584 1254,-	438594 1314,-	438604 1350,-
500 cm	438585 1328,-	438595 1388,-	438605 1424,-
550 cm	438586 1374,-	438596 1434,-	438606 1470,-

CampRoom für Perfect Roof



für Dachmarkise PR 2000 und PR 2500

Breite (B)	H: 230 - 259 cm		H: 260 - 289 cm	
300 cm	438551	1264,-	438561	1308,-
350 cm	438552	1284,-	438562	1318,-
400 cm	438554	1320,-		
450 cm	438555	1350,-	438565	1384,-
500 cm	438556	1424,-	438566	1458,-
550 cm	438557	1470,-	438567	1504,-
Ducato Version H2, Markisenbreite 300 cm			438553	1308,-
Ducato Version H2, Markisenbreite 325 cm			438568	1328,-
Ducato Version H2, Markisenbreite 375 cm			438569	1364,-

SUNPROTECT - Schutz gegen Sonne und Wärme

Beim Sunprotect handelt es sich um ein lichtdurchlässiges und wärmeabweisendes Gittergewebe. Die Seitenwände können rechts, wie links genutzt werden.

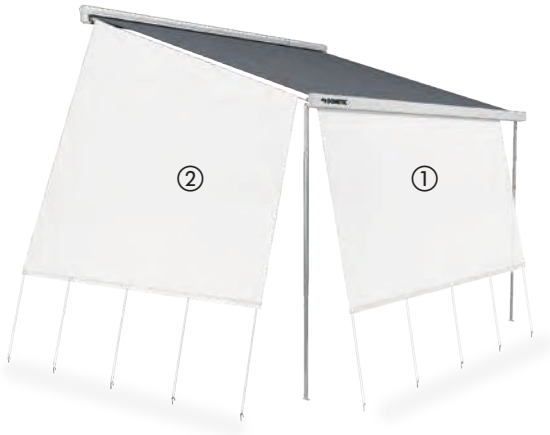

① SUNPROTECT Front

- Transparentes Screentuch aus Acryl
- Lichtdurchlässig, wärmehemmend
- Höhe 145 cm

Breite

280 cm	438781	1	99,-
330 cm	438782	1	115,-
380 cm	438783	1	129,-
430 cm	438784	1	139,-
480 cm	438785	1	149,-
530 cm	438786	1	159,-

② SUNPROTECT Side

- Transparentes Screentuch aus Acryl
- Lichtdurchlässig und wärmehemmend
- Für Auszugtiefe 250 cm
- Für 3 verschiedene Markisenanbauhöhen lieferbar

Markisenanbauhöhe

200-229 cm	43881	1	139,-
230-259 cm	438811	1	149,-
260-290 cm	438812	1	159,-

RAINPROTECT - Schutz gegen Regen und Wind

Der Regenschutz Rainprotect besteht aus grauem, wasser- und winddichtem PVC. Die Seitenteile sind links und rechts verwendbar und haben große Panoramafenster.



③ RAINPROTECT Front

- Graues PVC-Tuch als Wasser- und Windschutz
- Wird in die Frontkaderschiene eingezogen, Höhe 145 cm

Breite

240 cm	43879	1	89,-
280 cm	438791	1	99,-
330 cm	438792	1	109,-
380 cm	438793	1	135,-
430 cm	438794	1	145,-
480 cm	438795	1	155,-
530 cm	438796	1	165,-

④ RAINPROTECT

Side Deluxe

- Nicht transparentes PVC-Tuch
- Wind- und wasserdicht
- Für Auszugtiefe 250 cm
- Großes Panoramafenster
- Links und Rechts verwendbar

Markisenanbauhöhe

200-229 cm	43885	1	195,-
230-259 cm	43886	1	205,-
260-290 cm	43887	1	215,-
290-320 cm	43888	1	225,-

ROLLO+ - praktischer Sonnenschutz

Für fast alle Wandmarkisen von Dometic, und zum Teil auch für FIAMMA-Markisen, bietet das Rollo+ einen sonnen- und Sichtschutz, welcher an der Frontleiste der Markise montiert wird. Das nichttransparente Tuch lässt sich nach Bedarf ausziehen und kann in beliebiger Höhe positioniert werden. Nach Gebrauch lässt es sich bequem wieder aufrollen.



Wird unter das Frontprofil der Markise gesetzt

Sonnenschutzrollo für Markisen zur nachträglichen Montage – ROLLO +

- Manuelles Rollo zur Montage unter der Markise
- Maximaler Auszug von 145 cm
- Geeignet für Wandmarkisen von Dometic und Fiamma mit Doppelkaderschiene*
- Zusätzlicher Sonnenschutz

Maß	Breite eff.	Gehäuse weiß	Preis	Gehäuse silber	Preis
265 cm	248 cm	43949	289,-	43969	289,-
300 cm	288 cm	439491	299,-	439691	299,-
350 cm	338 cm	439492	335,-	439692	335,-
400 cm	388 cm	439493	355,-	439693	355,-

Zubehör für Dometic Perfect Wall und Prostor Wandmarkisen



Dichtprofil

- Gummiprofil als Meterware
- Für Perfect Wall 1000 & 1500
- Schützt vor durchlaufendem Wasser zwischen Markisengehäuse und Fahrzeugwand
- Leichte Anbringung, wird in die vorhandene Nut geklemmt

Breite 50 mm, lfm. **43882** ³⁰ **6,50**
 Breite 75 mm, lfm. **438821** ³⁰ **6,90**



Spannstangen

- Spannt das Tuch sicher bei Wind und Regen
- Leichte Montage

Auszug
 250 cm **SA977** ¹ **45,-**
 275 cm **E4356** ¹ **49,-**

Ersatzteile für Dometic und Prostor Dach- und Wandmarkisen

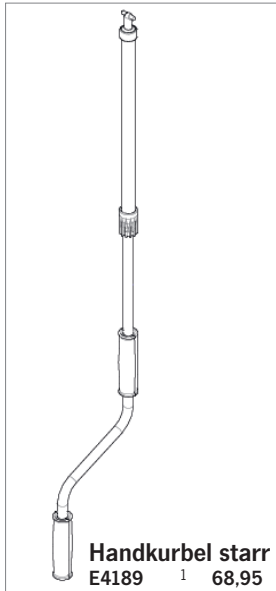

Handkurbel starr
E4189 ¹ **68,95**

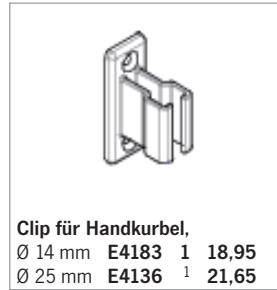

Clip für Handkurbel,
 Ø 14 mm **E4183** ¹ **18,95**
 Ø 25 mm **E4136** ¹ **21,65**



Halteplatte für Stützfüße
 2 Stück **SA1016** ¹ **24,95**



für PR2000
 P300
 P350
 P400
 P450
Endkappenteil Kunststoff links
 Weiß **E3664** ¹ **22,-**



für PR2000
 P300
 P350
 P400
 P450
Endkappenteil Kunststoff rechts
 Weiß **E4185** ¹ **21,99**



für PR2500
 P600
Alu-Endkappe links mit Getriebe
 Weiß **E3900** ¹ **87,95**
 Silber **E3901** ¹ **87,95**



für PR2500
 P600
Alu-Endkappe rechts
 Weiß **E3902** ¹ **42,95**
 Silber **E3755** ¹ **42,95**
 Schwarz **E5266** ¹ **45,50**



für PW1500
 P500
Alu-Endkappe links mit Getriebe
 Weiß **E3398** ¹ **74,50**



für PW1500
 P500
Alu-Endkappe rechts und Wellenlager
 Weiß **E3640** ¹ **48,50**
 Silber **5017** ¹ **36,95**

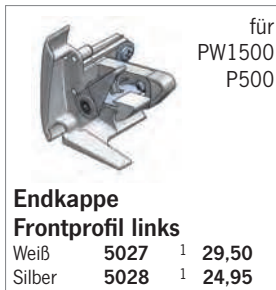

für PW1500
 P500
Endkappe Frontprofil links
 Weiß **5027** ¹ **29,50**
 Silber **5028** ¹ **24,95**



für PW1500
 P500
Endkappe Frontprofil rechts
 Weiß **5016** ¹ **32,20**
 Silber **5029** ¹ **32,20**



für PW1000
 PW1500
 P500
 P550
 Abb. ähnlich
Alu-Endkappen links
 Weiß **E4187** ¹ **37,50**



für PW1000
 PW1500
 P500
 P550
Alu-Endkappen rechts
 Weiß **SA978** ¹ **35,95**



für PW1500
 P450
 P500
Kurbelgetriebe
E4240 ¹ **47,60**



für P300
Endkappe Frontprofil links
 Weiß **E3946** ¹ **13,95**



für P300
Endkappe Frontprofil rechts
 Weiß **E3945** ¹ **19,50**



Gelenk Stützfuß
E3883 ¹ **39,50**



für PW1500
 P500
Kopfstück Spannstanze
E3614 ¹ **17,90**



für PR2500
 P600
Kopfstück Spannstanze
E3622 ¹ **17,90**

Welches Ersatzteil für welche Markise ?

Durch die Übernahme von Prostor durch Dometic ergaben sich auch Änderungen in den Markisenbezeichnungen. Daher haben wir sowohl die Dometic-Bezeichnungen, als auch die Prostor-Bezeichnungen als Kürzel angegeben.



PW1000 = Perfect Wall 1000
 PW1500 = Perfect Wall 1500
 PR 2000 = Perfect Roof 2000
 PR 2500 = Perfect Roof 2500



Die Bezeichnungen P300, P350, P400 u.s.w. sind die Kürzel für die Prostor-Markisen Prostor 300, Prostor 350, Prostor 400 u.s.w.



für PW1500
 P500
Endstück für Spannstanze
 1 Stück **E4137** ¹ **10,89**



für PR2500
 P600
Endstück für Spannstanze
 1 Stück **E3826** ¹ **11,90**

Markisen- und Zelt-Abspannungen

Markisensicherung



Peggy Peg TieStraps

Zur ergänzenden Abspannung von Markisen und Sackmarkisen bei schlechtem Wetter um die Gelenkarme zu entlasten.

Pro Stück **94846** 20 **10,49**

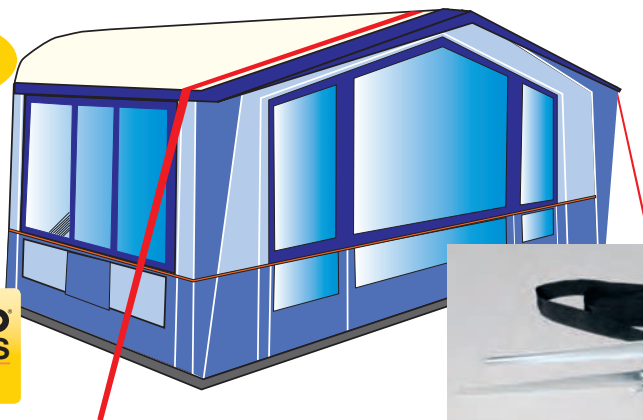

Abspann-Set

- Sturmband für Markisen oder Vorzelte
- Komplettsset mit Heringen und Spannfeder
- Verhindert ein Aufwehen der Markise

Länge: 11 m	432882	10	11,49
Länge: 14 m	432881	10	12,99
Schutzset, mit Klett zu öffnen			
3er Set	43541	1	9,95



Fix&Go



Fix&Go Ankerplatte 2.0

Sicheres fixieren von Markisenfüße und Zeltgestänge, kein Versinken im weichen Boden oder abheben. Das Einfahren von Markisen ist möglich. Für alle Schraubheringe von Peggy Peg.

94828 28 **11,50**

Weiteres Peggy Peg Zubehör im Bereich Zeltbefestigung

Sturmsicherung für Thule Omnistor Markisen



Hold Down Kit

Verhindert das Aufwehen der Markise. Befestigung zwischen Gelenkarmen und Markisentuch. 11 m langer, schwarzer Gurt mit Heringen, Befestigungsmaterial und Tasche. Für Markisen bis 6 m Breite.

432860 6 **22,-**



Hold Down Side Strap Kit

Befestigung an den Stützbeinen. Auch mit Markisenvorzelt möglich. 2 Gurte, je 3 m, Befestigungsmaterial, Heringe und Tasche. Nicht geeignet für Thule Omnistor 2000.

432864 6 **25,99**

Sturmsicherung für Fiamma Markisen



LED TIEDOWN Solar Licht

• Sicherung der Sturmabspannung im Dunkeln
Lieferumfang: 2 LED-Leuchten mit integriertem Solarakku zur Befestigung an Markisenspannbändern. Passt auch in die Kederschiene von Wohnwagen und Reisemobilen.

432863 5 **31,60**



Sturmverspannung TIE DOWN

- Schützt bei Wind
- Über die Gelenkarme der Markise spannen und im Boden verankern
- Gurtlänge 11 m – für Markisen bis 6 Meter

Schwarz **43286** 21 **16,99**
 Gelb **432861** 21 **16,99**



Sturmverspannung TIE DOWN S

• Sichere Anbringung an der Frontblende der Markisen F65, F45 + F35 und Caravan Store
Lieferumfang: 2 Spannbänder à 300 cm 2 Erdnägeln und 2 Spannfedern. Passt auch in die Kederschiene von Wohnwagen und Reisemobilen.

F45/F65/F80 Schwarz **432862** 21 **22,80**
 F45/F65/F80 Gelb **432865** 21 **22,80**
 Caravan Store **E4495** 21 **21,99**

Sturmsicherung – Dachhalteband XL

- Sturmsicherung für Vorzelt oder Markise
- besonders stabile Ausführung
- Gurtlänge 12,5 m - extralang
- Verhindert ein Aufwehen des Vorzeltes oder der Markise
- Komplett mit Heringen und Spannfedern

43288 1 14,90



Keine Zugluft unter dem Fahrzeug



Für Reisemobile,
550 x 60 cm, zum Schließen der Radaussparung,
bei Bedarf kürzbar. Befestigung mit Druckknöpfen.

434381 1 88,10



Für Caravans,
450 x 60 cm, auch zum Schließen der
Radaussparung, bei Bedarf kürzbar. Befestigung
durch Einzug in die Kederschiene.

43438 1 85,50



Fiat Ducato ab Bj. 6/06 Seite,
497x45 cm. Befestigung mit Magneten und
Seilspannung. Für alle Fahrzeuglängen bis 636 cm
geeignet.

434383 1 144,90



VW T5/T6 Seite, 250 x 42 cm. Befestigung mit
Magneten und Seilspannung.

434382 1 98,--



VW T5/T6 Heck, zur Montage an Fahrzeugen mit
Heckklappe und Hecktüren.

434384 1 67,90

Weitere Windblenden als Meterware
finden Sie auf Seite 375.



Dometic TieDown Kit

Zum Abspannen der Markisen von Dometic.
Inkl. Gurtband, Heringen, Dämpfungsfedern und
Aufbewahrungsbeutel.

432867 10 25,--



Reling für Thule Omnistor 6300

- Montage ohne Bohren
- Tragkraft 100 kg

Dachreling /-träger inkl. Markisenmontage-Adapter
für Fiat Ducato, Peugeot Boxer und Citroen Jumper ab Bj. 6/2006.
Für langen Radstand 403 cm (599 cm Fahrzeuglänge) und
Serienhochdach H2. Bestehend aus 2 x 3 Stützfüße, 4 Querträger.
Für Ducato ab 2007

42155 1 729,90



Reling für Thule Omnistor 5003/5200

- Aerodynamische Form
- Keine Bohrarbeiten nötig
- Optional Querträger in beliebiger Anzahl



Dachreling /-träger STYLE

Für Fiat Ducato, Peugeot Boxer und Citroën
Jumper ab Bj. 6/2006. Aluminium.

für Radstand 403 cm 42151 1 979,90
für Radstand 345 cm 42152 1 979,90

Querträger, 2 Stück

100 kg Traglast/Querträgerpaar, 200 kg max. Traglast.
421521 1 139,90

Markisen-Montage-Adapter zur Montage einer Thule
Omnistor Wandmarkise der 5er Serie

421522 1 84,90

Dachträger-Sets von THULE
finden Sie auf Seite 585



Markisenbeleuchtung



Beleuchtungskit F80 S / F65 L

- 12 Volt LED Außenleuchte
- Nach Bedarf kürzbar
- Wird in die Frontblende eingeschoben
- Montage im Markisengehäuse ab Modell 2018



LED -Streifen für die F65 L ab Modell 2018. Der LED Strip wird in das Frontprofil der Markise eingeführt.

500 cm 434614 ¹ 90,90



optional mit Bewegungsmelder

ab 51,-

Lichtkomfort unter der Markise

- 12 Volt LED Außenleuchte
- Montage unter dem Markisengehäuse, auch für andere Einsatzzwecke (z.B. als Türlicht)
- Bei Bewegungssensor leuchtet sie für 60 sek., wenn sich jemand nähert
- Maße: L574 x T36 x B32 mm, 3,1 Watt, Kabellänge ca. 1,2 m



LED Leuchte Weiß mit 31 LEDs. 43532 ⁷ 51,-

LED Leuchte Weiß mit 31 LEDs, mit Bewegungsmelder, aktiviert sich bei Dunkelheit. 435321 ⁷ 74,80

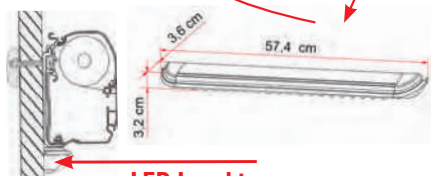

LED Leuchte



LED Kit Light LK 120

Energiesparendes SMD-Flexband zur Anbringung an den Markisenarmen.

2 x 1,2 m inkl. Fernbedienung und Dimmfunktion. 3,6 W/m, 240 lm/m. 60 SMD/m Weiß. 2 x 120 cm 43697 ¹ 109,-



12V

LED Case für F70, F45 S und F45 L

Beleuchtungsset mit 180 LEDs zum Einziehen in die untere Nut des Markisengehäuses der F45S oder F45L. Das Grundset ist für Markisen mit einer Breite von 300 cm. Die einzelnen Leuchtelemente lassen sich durch Zusammendrücken verbinden. Mit den Erweiterungssets ist das Grundset beliebig erweiterbar.

LED Grundset 250 cm 43598 ¹ 122,-
LED Erweiterungsset 50 cm 43599 ¹ 29,80



12V

Beleuchtung am Frontprofil

12 Volt LED Markisenbeleuchtung

- 2 Leuchten mit je 10 LED
- Inklusive 5 m Anschlusskabel
- Rastet in der Frontblende ein
- 2,6 Watt, 0,21 Ampere

43461 ¹⁸ 40,-

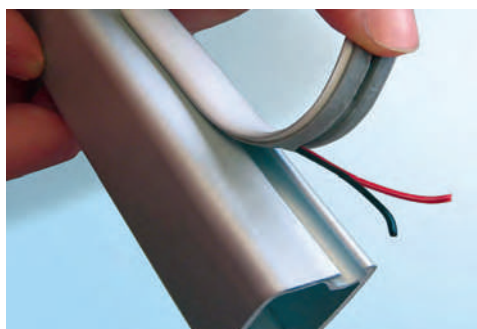

Flexibler Kabelkanal

- 2 selbstklebende flexible Leisten
- Elegante Abdeckung für Kabel im Wohnmobil
- Haftet auf Alu, Holz uvm.
- Maße (L/H/B): 122,5 x 0,3 x 1,3 cm

434612 ¹ 16,80



73,10



Selbstkl. Gelenkarmbeleuchtung

LED 12 Volt Lichtleiste für die Gelenkarme

- 4 Lichtleisten mit je 9 LED Punkten
- Zum Ankleben an die Gelenkarme
- Mit Kabelführung 1,22 m lang
- Auch für andere Einsatzzwecke
- Maße: L30 x T0,7 x B1,7 cm
- 1,8 Watt, 0,4 Ampere

433591 ⁷ 73,10



Markisenleuchte mit 14 LEDs

12/24 Volt DC 2,5 Watt

mit Kunststoffklammer, leicht am Zelt oder Markisengestänge zu befestigen.

5 Meter Leitung und Sicherheits-Universalstecker 2 A, passend in DIN- und Zigarettenanzünderdosen. LED Licht zieht keine Insekten an.

81191 ⁴ 99,-

Abendstimmung genießen

① Markisenbeleuchtung

- Für Außenbereich geeignet
- Dimmbar mit Dimmer (831003)
- Selbstklebend mit M3-Klebeband

LED-Strip Weiß 780 Lumen/m
120 LEDs /m, 12 V, 9,6 W/m. Dimmbar.
IP 67. Streifenbreite 10 mm. Alle 25 mm
kürzbar. Warmweiß 3000K.

500 cm **83170** 1 **64,90**

LED-Strip Weiß 390 Lumen/m
60 LEDs /m, 12 V, 4,8 W/m. Dimmbar.
IP 67. Streifenbreite 7 mm. Alle 50 mm
kürzbar. Warmweiß 3000K.

500 cm **83171** 1 **39,90**

LED-Strip Weiß 195 Lumen/m
30 LEDs /m, 12 V, 2,4 W/m. Dimmbar.
IP 66. Streifenbreite 7 mm. Alle 100 mm
kürzbar. Warmweiß 3000K.

500 cm **83174** 20 **22,90**

LED-Strip Weiß 620 Lumen/m
150 LEDs /m, 12 V, 10,8 W/m.
Dimmbar. IP 67. Streifenbreite 10,5 mm.
Selbstklebend. Warmweiß 3000K.

500 cm **83178** 1 **84,99**

LED-Strip seitlich abstrahlend, Weiß
660 Lumen/m
60 LEDs /m, 12 V, 7,2 W/m. Dimmbar.
IP 67. Streifenbreite 10 mm. Alle 50 mm
kürzbar. Warmweiß 3000K.

500 cm **83173** 1 **69,99**

LED-Strip Blau 40-45 Lumen/m
60 LEDs /m, 12 V, 4,8 W/m. Dimmbar.
IP 68 Streifenbreite 8 mm. Alle 3 LEDs
kürzbar.

500 cm **831007** 1 **49,99**

② Außenbeleuchtung

Helles Licht für Außen mit 144 LEDs.
12 V, 11 W, 940 Lumen, IP 66.
Alugehäuse, Maße: 1000x33x9 mm,
Energieeffizienz A+.

83995 1 **75,99**

③ Funkfernbedienung mit Dimmer

Fernbedienung als Schlüsselanhänger.
Funktionen: AN / AUS / Heller / Dunkler.
Schaltleistung 96 W, Ruhestrom ca. 30 mA.
Gehäusemaß: L90 x B60 x H37 mm.

831003 1 **19,95**

**NEU
NEW**



**REIMO
GETESTET**



Selbstklebendes LED-Flexband

Geeignet für den Außenbereich. Alle 5 cm kürzbar.
Flexibel, mit selbstklebendem 3M Klebeband. 1 m Anschlusskabel.
60 Power LEDs/m mit 340 bis 380 mA/m. 12 Volt. Wasserdicht IP66.

4 m Länge **433001** 1 **79,95**

5 m Länge **43300** 1 **100,-**

6 m Länge **433002** 1 **119,95**

THULE Omnistor



LED-Flexband, seitlich abstrahlend

Spezielles LED-Band für obige LED Montagewisehe.

Seitlich abstrahlend, selbstklebend. Länge 400 cm **43890** 1 **100,-**

THULE Omnistor

Weitere LED-Bänder
finden Sie im
Elektrobereich

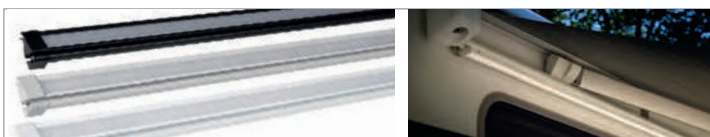

Zelt- und LED-Montageschiene für TO 5200

zur Montage unter der Markise. Mit Kederschiene zur Anbringung von Zelt
EasyLink oder QuickFit und Montageplatz für LED-Lichtstreifen.

300 cm, Weiß **43149** **84,-** 400 cm, Weiß **431495** **91,-**

300 cm, Silber **431490** **84,-** 400 cm, Silber **431496** **91,-**

300 cm, Schwarz **431491** **84,-** 400 cm, Schwarz **431497** **91,-**

350 cm, Weiß **431492** **84,-** 450 cm, Weiß **431498** **94,-**

350 cm, Silber **431493** **84,-** 450 cm, Silber **431499** **94,-**

350 cm, Schwarz **431494** **84,-**



LED-Montageschienen für Thule Dachmarkisen

Zum Anbringen unterhalb der Markise. Verbindet die Montagemöglichkeit von
Markisenvorzelten bei gleichzeitiger Nutzung der LED-Beleuchtung. Ohne LEDs.

Set für TO 6200/6300/9200 6x100 cm, Alu natur **43998** 1 **28,99**

Set für TO 6200/6300 3 x 130 cm, Anthrazit. o. Abb. **43889** 1 **49,-**