

Diebstahlschutz und Sicherheit



Sicher Unterwegs in Reisemobil oder Caravan mit dem Gaswarner GasCube Plus



GasCube Plus – 3 in 1 Gaswarner in edlem Design

- Warnt vor Propan/Butan Gas (LPG), Kohlenmonoxid und sogenannten KO-Gasen
- Optische und akustische Anzeige der Betriebsbereitschaft, der Kalibrierungsphase und des Alarms
- Blaues Licht = Betriebsbereit / Rotes Licht = Alarm!

Festanschluss an 12 V Bordnetz. Druckschalter. Nach ca. 3 Minuten betriebsbereit. Mit hochempfindlichem Sensor und 80 dB lauter Sirene. Temperaturgeführter Sensor, der auch über 25°C zuverlässig funktioniert. Stromverbrauch im Standby: 100mA, Stromverbrauch bei Alarm: 180mA. Montage: Ca. 100 cm über dem Boden.

Der Zusatzsensor erkennt die Gaskonzentration in der Luft genauso effektiv wie der Hauptsensor und bringt zusätzliche Sicherheit bei steigenden und fallenden Gasen. Der Hauptsensor sollte ungefähr 100 cm über dem Boden, der kleinere externe Sensor ca. 30 cm über dem Boden installiert werden (Kabellänge: ca. 2,70m). Somit können nahezu alle Arten von Gas aufgespürt werden.

Maße: 55,6x86,7 x 24 mm. Farbe: Anthrazit-Hochglanz
80249 ¹ 109,99

CaraControl/NCA Gaswarner.....	382	Safes/Tresore.....	396 – 397
Gaswarner / Rauchmelder.....	383 – 385	Marderschutz.....	398
Alarmanlagen / GPS-Ortung.....	386 – 389	Sicherheit für unterwegs.....	399 – 400
Türsicherungen.....	390 – 391	Feuerlöscher / Warntafeln.....	401
Zusatzschlösser/Riegelschlösser.....	392 – 394		
Fenstersicherungen.....	395		

CaraControl / NCA Gaswarner



Mehrere Bedürfnisse | Eine Lösung

Fernbedienung, Absicherung und Gasmessung alles in einem

Smartphone und SIM-Karte nicht im Lieferumfang

- Verbindung mit der Stromversorgung von einem unabhängigen Gerät
- Universell einsetzbar
- LIN-BUS, CAN-BUS, 1-Wire, USB, UART/RS232/RS485-Busse
- Drahtlose Kommunikation über ISM, Bluetooth und GSM
- Automatische Bedienungs-Updates für alle Komponenten des Systems
- Verschlüsselte Verbindung zwischen allen drahtlosen Systemkomponenten
- Schlüssellose Funktion beim Kommen und Gehen mit berührungsloser Türverriegelung
- Unterstützung der führenden Gerätehersteller aus der Welt von Caravanning-Technik
- Konfigurierbare Ein- und Ausgänge mit Schaltleistung von bis zu 870 Watt
- Geringer Energieverbrauch und Sparmodus für lange Aufenthalte

Das CaraControl-System ist führend in der Technologie der Fernsteuerung verschiedenster Funktionen in Freizeitfahrzeugen. So können Sie z. B. die Stromversorgung, die Luftqualität oder die Beleuchtung damit steuern, aber auch die Türen und Fenster sowie die Füllung der Gasflasche überwachen oder Gaslecks erkennen. Alle Informationen aus elektronischen Systemen und Sensoren sind auf ein Smartphone (Android oder iOS) übertragbar. Die Fernbedienung für die Einstellungen kann lokal über Bluetooth oder aus der Ferne über das GSM-System durchgeführt werden (benötigte SIM-Karte nicht im Lieferumfang).



- ① **Bordeinheit CaraControl** 72002 1 579,90
Beispiel für passende Verkabelung (ohne Abb., weitere Kabel auf Anfrage):
 Kabel des Elektroblocs Nordelletronica 1m 72011 1 17,90
 Kabel des Elektroblocs Schaudt CSV 404/414/416 72012 1 17,90
 Kabel des Elektroblocs Schaudt EBL 208S/211 72013 1 17,90
 Steuerkabel für CBE 1xx/2xx/3xx Modelle 72015 1 102,95
 Verkabelung zum Ablesen der Wasserpegelstände Schaudt 10m 72014 1 25,90

CaraControl Basis Paket Lieferumfang:

On Board Unit, Power -/ Basic-/ Alarm/ Licht Kontroll-Verkabelung, Heizungskommunikationskabel (Alde, Truma), 2 St. Temperatursensoren, ISM und GSM Antenne 72003 1 619,90

② CaraControl Sicherheits Paket Lieferumfang:

On Board Unit, Power -/ Basic-/ Alarm/ Licht Kontroll-Verkabelung, Heizungskommunikationskabel (Alde, Truma), 2 St. Temperatursensoren, ISM und GSM Antenne, Keyless Go Card, 3 St. kabellose Einbruchssensoren 72004 1 854,90

③ **Keyless Go Card** 72009 1 65,90

④ **Drahtloser Sicherheitssensor für Fenster und Türen** 72010 1 65,90

⑤ **Drahtlose Unterlage zur Messung der Gasflaschenfüllung** 720010 1 275,90



Fühlen Sie sich sicher,
in jeder Situation –
NCA Gaswarner



Gaswarner GAS3/Professional*
 • 2 Sensoren messen Flüssiggas, Betäubungsgas und Kohlenmonoxid
 • Zwei Alarmstufen

Für Propan/Butan Gas, bereits unter 10% der minimalen Explosiv-Gaskonzentration, Kohlenmonoxid (CO) und Narkosegas.

47455 239,-



Gaswarner GAS/SOPOR*
 • 1 Sensor ausgelegt für Narkosegas, misst auch Präsenz von Flüssiggas

Für Narkosegase und LPG, bereits unter 10% der minimalen Explosiv-Gaskonzentration. Montageposition: Flüssiggas 10-30 cm vom Boden, Narkosegas neben dem Bett.

474551 129,-



Gaswarner GAS/CO*
 • 1 Sensor misst Kohlenmonoxid
 • Zwei Alarmstufen

Für Kohlenstoffmonoxid (CO), Montageposition 150 – 200 cm vom Boden.

474552 129,-



Gaswarner GAS/GPL*
 • 1 Sensor ausgelegt für Flüssiggas, misst auch Präsenz von Narkosegas

Für LPG bereits unter 10% der minimalen Explosiv-Gaskonzentration und Narkosegase. Montageposition: Flüssiggas 10-30 cm vom Boden. Narkosegas neben dem Bett.

474553 129,-

* Die Gaswarner können auch einzeln verwendet werden



12V



Gas-Detector "BMTG"

12 V LPG- und Narkosegaswarner

Detektiert zuverlässig und schnell LPG- und Narkosegas und löst einen akustischen Alarm (85 dB) bereits bei geringer Gaskonzentration aus.

Passt auch in die Einbaurahmen „Berker Integro“.

Die durchschnittliche Lebensdauer des Sensors beträgt 10 Jahre.

Spannung 12 V DC, Verbrauch: 75mA. Akustisches Alarmsignal ca. 85 dB.

Lieferung mit Montagerahmen.

Maße 119x 60 mm.

Grau	802030	10	79,70
Braun	802040	1	79,70



12V



Gas-Detector "BMTCO"

12 V Kohlenmonoxidwarner, warnt vor Abgasen im Fahrzeug

Detektiert zuverlässig und schnell Kohlenmonoxid und löst einen akustischen Alarm (85 dB) bereits bei geringer Gaskonzentration aus.

Passt auch in die Einbaurahmen „Berker Integro“.

Spannung 12 V DC; Verbrauch: 15mA

Akustisches Signal bei Alarm ca. 85 dB

Lieferung mit Montagerahmen.

Maße 119x 60 mm..

Grau	802050	1	108,50
Braun	802060	1	108,50

Thitronik Gaswarngeräte

① **G.A.S.-plug „all in one“** ist ein Gasalarm, der Betäubungsgase, Propan und Butan detektiert. Inbetriebnahme durch einfaches Einstecken in den Zigarettenanzünder. Natürlich sorgen auch beim G.A.S.-plug „all in one“ die Software-gesteuerte Temperaturkompensation und der ständige Selbsttest für eine einwandfreie Funktion selbst unter extremen Bedingungen.

Lieferumfang: GAS-plug, Handbuch, Alarmaufkleber.

80200 12 **86,95**

② **GBA-I** hat die gleichen Funktionen wie G.A.S.-plug „all in one“, ist jedoch für die Wandmontage geeignet und, mit dem optionalen Zubehör, auch für 230 V einsetzbar. So kann er auch in der Ferienwohnung oder dem Hotelzimmer genutzt werden.

Lieferumfang: GBA-I, Anschlusskabel 12/24 V, Handbuch, Alarmaufkleber

Technische Daten (beide Geräte): Spannungsversorgung 12/24 V DC, Stromaufnahme ca. 70 mA, Empfindlichkeit ab 50 ppm, Alarmton ca. 90 dB (interne Sirene), Temperaturbereich -10°C bis +80°C, Gewicht ca. 50 g.

80235 1 **92,95**

③ **Netzteil 230 V f. GBA-I** **80237** 1 **20,95**

④ **Universalanschlusskabel f. GBA-I** **80236** 12 **19,95**



Thitronik G.A.S.-Pro

G.A.S.-pro detektiert alle bei Betäubungsgas-Überfällen eingesetzten Gase sowie Propan und Butan. Die Software-gesteuerte Temperaturkompensation und der ständige Selbsttest sorgen auch unter extremen Bedingungen für eine einwandfreie Funktion. Mit dem optionalen Co-Sensor kann auch Kohlenmonoxid detektiert werden.

G.A.S.-pro kann als Einzelgerät mit dem integrierten Pieper und dem mitgelieferten, externen Sensor betrieben werden oder mit dem optionalen Zubehör an die Fahrzeuggegebenheiten angepasst werden. Für den Einsatz im Wohnwagen empfiehlt sich die Back up Sirene (Art.-Nr.: 80219), die bei Stromausfall über einen internen Akku versorgt wird.

Darüber hinaus kann G.A.S.-pro mit unserer Einbruchalarmanlage „WiPro“ zu einem umfassenden Sicherheitssystem erweitert werden. Für maximale Wartungsfreundlichkeit sorgen die steckbaren und somit austauschbaren Sensoren.

Technische Daten: Spannungsversorgung 12/24VDC, Stromaufnahme ca. 85 mA pro Sensor, Sensor Eingänge 3, Empfindlichkeit ab 50 ppm, Schalldruck ca. 85 dB (int. Pieper) ca. 110 dB (ext. Sirene), Temperaturbereich -10° C bis +80° C, Gewicht ca. 140 g.

Lieferumfang: Zentrale, Sensor für Betäubungsgase, Propan und Butan, Montagematerial, Handbuch und Alarmaufkleber.



① G.A.S.-pro	80220	1	128,95
② Zusatzsensor	80221	10	55,95
③ CO-Sensor	80223	12	77,95
④ Externe Sirene	80222	20	29,95
Back up Sirene (o. Abb.)	80219	10	34,95
⑤ Externe LED	802201	20	9,95



TriGas Alarm für Propan-/Butan-/KO-Gas

- Warnt vor Narkosegasen und vor Kohlenmonoxid
- Optische und akustische Anzeige der Betriebsbereitschaft, Kalibrierungsphase und des Alarms

Festanschluss an 12V Bordnetz. Druckschalter. Nach ca. 3 min. betriebsbereit. Mit hochempfindlichem Sensor und ca. 80 dB lauter Sirene.

Der TriGasAlarm kontrolliert bei jedem Einschalten die Funktion des Sensors und kalibriert sich automatisch auf Umgebungsluft und -temperatur.

Außerdem führt die intelligente Elektronik alle 40 Sekunden eine Überprüfung der Kalibrierung durch und passt diese gegebenenfalls an. Der TriGasAlarm hat eine Temperaturführung und gleicht Unterschiede so aus, dass das Erkennen gefährlicher Gase auch bei Temperaturen über 25°C zuverlässig funktioniert.

LED-Anzeige: Grün (blinkend) = Kalibrierungsphase, Grün (dauernd) = alles OK, Rot (dauernd) = Alarm + ununterbrochener Alarmton (laut = ca. 80 dB)

80247 ¹ 89,-

Optionaler Zusatzsensor (Wird 10 cm unterhalb der Decke platziert)

802470 ¹ 49,99



K.O.-Gas-Alarm für 12/24V Steckdose

Sicherer Schutz vor Überfällen mit narkotisierenden Gasen im Caravan, Boot, Kfz und LKW. Warnung durch lautes Signal, lange bevor das Gas seine Wirkung erzielt. Warnt vor Narkosegasen. Akustisches und optisches Signal. Mobil einsetzbar durch 1,8 m Leitung, winkelebarer Universalstecker mit Schalter zum Anschluss in 12-24 V Zigarettenanzünder- oder Bordsteckdosen. Incl. Wandhalter. Maße: 130 x 75 x 40 mm

80208 ¹ 114,99



EN 50194-1:2009
EN 50194-2:2006



GASALARM P100

- Bauart geprüft für Wohnmobile, Caravans und Wohnhäuser
- Mit Sensor für Flüssiggas (Butan/Propan) und Stadtgas/Erdgas (Methan)
- Warnt sofort bei Gasaustritt, lange vor Entstehung einer gefährlichen Gaskonzentration in der Luft
- Lauter Alarmton und rotes Alarmlicht
- Grüne Betriebsanzeige und Selbsttestfunktion
- Einfache Anbringung (Wandmontage)
- Betrieb an 230 Volt mit zusätzlichem Netzteil (Zubehör)

P100 Standardgerät 12V DC 751410 ¹⁰ 74,90

P100, mit Schaltausgang 12 V DC, der zum Aktivieren zusätzlicher Geräte wie z.B. Lüfter, Alarmanlage, GSM-Modul und weitere Signalgeber verwendet werden kann

751411 ¹⁰ 89,90

Anspruchsschwellen:

Methan (Stadtgas/Erdgas) 0,4000 Vol. %

Butan (Flüssiggas) 0,2050 Vol. %

Propan (Flüssiggas) 0,2400 Vol. %

Technische Daten:

Betriebsspannung: 12V DC (-10% / +20%)

Stromaufnahme: max. 250 mA

Alarmlautstärke: 85 dB (A) / 1 m

Abmessungen: 60x90x31 mm (BxHxT)



MagicSafe MSG 150 Gasmelder

- Als Einzelgerät einsetzbar
- Über die Fernbedienung der MS 650 de-/aktivierbar
- Automatisches Einstellen auf die Raumluft
- Bei Bedarf zuschaltbar (spart Energie)
- Automatischer Selbsttest mit optischer Anzeige bei Fehlfunktion

Der Gasmelder MSG 150 erkennt alle üblichen Betäubungsgase in der Raumluft, bevor deren betäubende Wirkung entsteht. Alarmanzeige über rote LED oder Signalton. 80202 ¹ 105,-



12V

Anspruchsschwellen:

Butan ca. 0,4%

Propan ca. 0,5%

Methan ca. 0,8%

Narkosegas ab ca. 100 ppm.

Anzeige:

LED gelb = Anlaufphase,

LED grün = Betriebsanzeige,

LED rot = (3x) für Alarmmeldung, elektr. Sirene mit 85dB (A)

Maße: B 115xH 90xT 30 mm

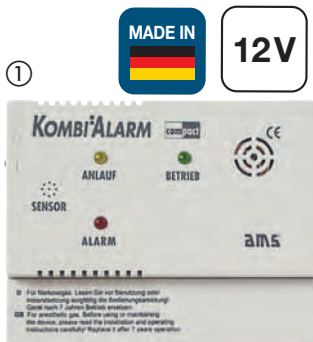

AMS Gas-Kombi-Alarmgerät

- Warnt vor Flüssiggas und Narkosegas in Fahrzeugen
- Zur Detektion von Gas (Propan, Butan, Methan) und Narkosegas (KO-Gas-Überfall)
- Gefährliche Narkosegase werden bereits bei geringsten Konzentrationen detektiert, weit bevor sie die betäubende Wirkung entfalten
- Geringer Stromverbrauch im Normalbetrieb von ca. 90 mA, 12V

① KOMBIALARM compact, 12 V

Mit Ein-/Ausschalter. Zum Einsatz in Caravan / Wohnmobil mit kleinem Raumvolumen, wo der Betrieb eines Sensors ausreichend ist. Auch für LKW-Fahrerkabine.

80210 ¹ 107,90

② KOMBIALARM, 12V

Mit Ein-/Ausschalter und Relaisausgang 1A/30V DC: Potentialfreier Schließerkontakt, um ein Ausgangssignal auszulösen (direktes oder indirektes Einschalten einer Lüftung, Auslösung einer externen Signalhupe oder Warnlampe). Zwei optionale weitere Sensoren zur Detektion von Gas und Narkosegas können zusätzlich angeschlossen werden.

80211 ¹ 139,90

③ Zusatzsensoren für 80211 - empfohlen für große Räume

Erkennung von Gas und Narkosegas (Stromverbrauch ca. 60 mA)

80212 ¹ 60,50

Zuverlässige Gaswarner und Rauchmelder für Reisemobil & Caravan.

GasCube – 3 in 1 Gaswarner in edlem Design

- Warnt vor Propan/Butan Gas (LPG), Kohlenmonoxid und sogenannten KO- Gasen
- Optische und akustische Anzeige der Betriebsbereitschaft, der Kalibrierungsphase und des Alarms
- Blaues Licht = Betriebsbereit / Rotes Licht = Alarm!

① GasCube Gaswarner

Festanschluss an 12 V Bordnetz. Druckschalter. Nach ca. 3 Minuten betriebsbereit. Mit hochempfindlichem Sensor und 80 dB lauter Sirene. Temperaturgeführter Sensor, der auch über 25°C zuverlässig funktioniert. Stromverbrauch im Standby: 100mA, Stromverbrauch bei Alarm: 180mA. Montage: ca. 100 cm über dem Boden. Maße: 55,6 x 86,7 x 24 mm. Farbe: Weiß-Hochglanz **80248** 1 **63,90**

② GasCubePlus mit zusätzlichem externen Gassensor

Ausstattung identisch zu o.g. GasCube jedoch mit externem Gassensor. Der Zusatzsensor erkennt die Gaskonzentration in der Luft genauso effektiv wie der Hauptsensor und bringt zusätzliche Sicherheit bei steigenden und fallenden Gasen. Der Hauptsensor sollte ungefähr 100 cm über dem Boden, der kleinere externe Sensor ca. 30 cm über dem Boden installiert werden (Kabellänge: ca. 2,70m). Somit können nahezu alle Arten von Gas aufgespürt werden. Farbe: Anthrazit-Hochglanz **80249** 1 **109,99**

③ Thekendisplay mit 10x GasCube 80248 **802481** 1 **639,-**

④ LPG-Gaswarner zum TOP-Preis

Warnt zuverlässig vor Gaslecks, akustischer Alarm 85 dB, Montagehöhe für Butan-/Propangasdetektion ca. 20 bis 40 cm über dem Boden. 12 Volt, Stromverbrauch 100 mA. Temperaturbereich -10/+50°C. Maße 115x70x60 mm. Lieferumfang: LPG-Gaswarner, Montagematerial **80216** 90 **34,90**

⑤ 2 in 1 Kombi-Gaswarner

- Warnt vor LPG, CO 150PPM und anderen Narkosegasen
- 2 integrierte Sensoren
- Selbsttest-Funktion, akustischer und optischer Alarm
- Für die Wandmontage geeignet

Betriebsspannung: DC 12 Volt
Temperaturbereich: 0°C ~ +50°C
Alarm Tonsignal: 85dB/3m
LPG-Gas Alarm: Ton durchgehend
Maße: 118.5 x 82 x 43 mm **80218** 90 **46,99**

⑥ Rauchmelder mit Batteriebetrieb

- Überwachungsbereich 20 m²
- 9V Block-Batterie inklusive Funktionsprüfung

Mit Testknopf zur Funktionsüberprüfung. Alarm als Ton- und Lichtsignal, Lautstärke >85dB/3 m, Sensibilität 2.06%/ft. Überwachungsbereich 20 qm. Maße Ø128x38 mm. Norm DIN EN14604,UL217. Batterielebensdauer ca. 1 Jahr. **80299** 60 **13,95**

i Das Narkosegas ist leichter als Luft. Sensoren daher etwas oberhalb der Schlafhöhe montieren; Butan-/Propan-Gas und Kohlenmonoxyd ist schwerer als Luft, daher diese Sensoren etwas unterhalb der Schlafhöhe montieren. (Bevor das Gas Sie erreichen kann.) Bei Kombigeräten empfiehlt sich die Montage in Schlafhöhe.



REIMO BESTPREIS 34,90

CARBEST
INNOVATIONS FOR MOBILE LIFE

REIMO
BESTPREIS
259,-



Super schnelle Installation
dank CAN-Bus Stecker

CAN-Bus Alarmanlage Protect-ON Camper 849

- Digitales CAN-Bus Alarmsystem (2,4 GHz) für Fiat Ducato 5 u. 6, mit 1x Funkkontakt für Fenster oder Tür und 1x Funkfernbedienung
- Erweiterbar bis zu 24 Funkkontakte und 4 Funkfernbedienungen
- Aktivierung/Deaktivierung über original FIAT-Zündschlüssel oder über optionale Funkfernbedienung
- Für Fiat Ducato Euro 5 + 6

Protect-ON Camper 849

Lieferumfang: Alarmanlage, 1x Funk-Magnetkontaktschalter für Fenster oder Tür, 1x Funkfernbedienung, Montagematerial inkl. Verkabelung, 2x Warnaufkleber für Fensterscheibe, Anleitung

47452 259,-

Zubehör für Protect-ON Camper 849

② HPS 55 Volumetr. Sensor	47449	54,90
Carbest Funkfernbedienung	474481	58,90
Carbest Funk- Magnetkontakt für Fenster, Garage u. Tür	474472	58,80
GPS Modul zur Fahrzeugortung (ohne Abb.)	472161	369,-
GPS Antenne (ohne Abb.)	472162	61,30



NCA – CAN-Bus Alarmsysteme

- Innovatives Alarmsystem zum Nachrüsten
- Durch das sichere, mehrkanalige und bidirektionale System ist es Unbefugten nicht möglich, in das System einzugreifen.
- Aktivierung und Deaktivierung per Zündschlüssel-Fernbedienung oder über optionale Funkfernbedienung ③ möglich
- Mit Anti-Diebstahl- und Anti-Überfall-Funktion sowie Panikalarm-Modus
- Gaswarner anschließbar

Digitales CAN-BUS Alarmsystem HPS 850 2.4GHz:

Schutz gegen Störsender, Alarm-Speicher, Multifunktions-LED, Anschluss von bis zu 32 Funkkontakten und 4 Fernbedienungen möglich, APP-Steuerung in kürze verfügbar.

HPS 850 für Fiat Ducato Euro 5, HPS 55 Volumetr. Sensor, 4 Funk-Magnetkontaktschalter, Verkabelung, Montagematerial, Bedienungsanleitung.

47454 363,-

HPS 850 für Fiat Ducato Euro 5, HPS 55 Volumetr. Sensor, Motorhauben-Kontakt, ext. Sirene, 4 Funk-Magnetkontaktschalter, Kontroll-LED, Verkabelung, Montagematerial, Bedienungsanleitung.

47453 479,90

Digitales CAN-BUS Alarmsystem HPS 844 2.4GHz:

perfekte Anpassung an Ihr Fahrzeugmodell, keine spezielle Software nötig, Anschluss von bis zu 32 Funkkontakten und 4 Fernbedienungen möglich, **Technische Daten:** Stromaufnahme bei eingeschalteten Alarm <3,5mA, Versorgungsspannung 11-15 Volt, Betriebstemperatur -40° C – +85° C, Abmessung Steuergerät: 83x62x26 mm, Gewicht 97 g.

Lieferumfang: HPS 844 Alarmanlage: HPS 55 Volumetr. Sensor, Motorhauben-Kontakt, ext. Sirene, 4 Funk-Magnetkontaktschalter, Kontroll-LED, 4 Batterien für Magnetkontaktschalter, Verkabelung, Montagematerial, Anleitung.

HPS 844 Universal 47443 579,-

HPS 844 Fiat Ducato Euro 5 47444 489,-

HPS 844 Fiat Ducato Startetkit, Lieferumfang: Alarmanlage, Funkfernbedienung, 2 Funk-Magnetkontaktschalter, 2 Batterien für Magnetkontaktschalter, Motorhauben-Kontakt, Kontroll-LED, Verkabelung, Montagematerial, Anleitung. 47441 274,90

Zubehör für Alarmsystem HPS 850 und HPS 844

① Funksensor mit Magnetkontakt zur Überwachung von Fenster und Garagentüren	47447	63,90
② HPS 55 Volumetr. Sensor	47449	54,90
③ Funkfernbedienung	47448	63,90
GPS Modul (o. Abb.)	472161	369,-
GPS Antenne (o. Abb.)	472162	61,30
Diagnose-Kit (o. Abb.)	47450	154,90
Verkabelung VW T5 (o. Abb.)	47451	64,90



WORLDTRACK – Experte für GPS-Tracking, Diebstahlsicherungssysteme und Flottenmanagement

WT-200 Plug & Play-GPS-Tracker – Ideal für Händler mit hochwertigen Fahrzeugen, Vermieter, KFZ-Besitzer

- Integriertes Bluetooth
- Micro SD Karte für Aufzeichnung
- Geofence Alarm
- Diebstahlschutz: Bewegungs- und Neigungssensor
- OBD II Sockel für leichte Installation



Die WT-200-Lösung bietet einen vollständigen Überblick über Fahrweise, die effektive Handhabung der Reisekosten und -konten sowie die Dokumentation für die Steuerbehörden. Die Einheit kann in einem Personenkraftwagen, einem Lieferwagen und einem Kleintransporter durch den OBDII Verbindungsstecker leicht angeschlossen werden. Durch die einfache Installation besonders für Privatnutzer und Vermieter geeignet.

WT-600 3G – GPS Multifunktionsgerät– Ideal für Händler mit hochwertigen Fahrzeugen

- Fernabschaltung von Kraftstoff/ Strom
- ACC-Erkennung für Zündstatus
- WCDMA & GSM 3G-Netzwerk
- Verfolgung durch: SMS, APP, Web
- Konfigurierbare Tracking-Modi
- Mehrere Alarme und SOS-Notruf
- Sim-Karte enthalten*



Der WT-600 3G bringt Sie mit 3G-Funktionen und besserem Tracking einen Schritt voraus und eignet sich ideal für die Verfolgung und Verwaltung von Flotten. Dank modernster GPS-Technologie verfügt der WT-600 nicht nur über traditionelle Ortungsfunktionen wie Benzinschaltung, Geofence, SOS-Alarm, Übergeschwindigkeitswarnung, sondern auch über optionale digitale Ausgänge zur Türerkennung, Fahrzeugortung durch audiovisuelle Alarmierung, externe Netzspannung usw. Sie können das Fahrzeug zum Stoppen zwingen, indem Sie die Kraftstoffverbindung abbrechen. Besonders für Händler mit hochpreisigen Fahrzeugen geeignet.



*Aktivierung der Sim-Karte über <http://worldtrack-dk.com/en/>. „Activate Subscription“ auswählen. Netzbetreiber: Telenor Zone I & Next2m Zonde II

WT-500 – GPS-Tracker klein & kompakt – Ideal für KFZ-Besitzer

- Hochmoderner, ultra-kompakter Echtzeit-Asset-Tracker
- Sim-Karte enthalten*
- Kompaktes Maß: 40x40x20 mm
- Aufenthaltsort Ihrer Fahrzeuge verfolgen und überwachen:
 - Verfolgung durch App und Web
 - Fahrerregistrierung und Identifikation



Aufgrund der Größe des Trackers kann er einfach versteckt werden und ist somit schwer zu finden.

Der Tracker hat einen extrem niedrigen Stromverbrauch, weniger als 2 mA im Standby-Modus. Sie können das Auto zum Stoppen zwingen, indem Sie die Kraftstoffverbindung abbrechen.

Perfekt für Autos, Wohnmobile, Boote, Caravan/Anhänger usw..

WT-810 transportabler GPS-Tracker – Ideal für Vermieter u. KFZ-Besitzer

- Eignet sich sehr gut für Vermietfahrzeuge
- GPS + LBS Positionierung, Verfolgung durch SMS, APP, Web
- IPX5 wasserdicht
- Intelligentes Energiemanagement
- Sabotagealarm wenn das Gerät von unbefugten deinstalliert wird
- 10000mAh hochkapazitiver wiederaufladbarer Lithium-Ionen-Akku
- Starker Magnet für flexible Montage an Fahrzeugen oder Anlagen



Fortschrittlichen Funktionen, robuste Bauweise und die branchenführende Akkulaufzeit ist der neueste Stand der Technik bei der GPS-Fahrzeugverfolgung. Mit 10000mAh Akku, IPX5 wasserdichtheit, und maximaler Leistung haben Sie die Kontrolle über einzelne Fahrzeuge oder ganzer Flotten. Der starke Magnet erleichtert die Installation, während das eingebaute Mikrofon die Sprachüberwachung realisiert. Standortbericht über verschiedene Schnittstellen wie SMS, APP oder Web. Hören Sie sich auch die Umgebung an, indem Sie eine SMS senden.

Modell	WT-200 GPS Tracker	NEU NEW WT-500 GPS Tracker	WT-600 3G GPS Tracker	WT-810 GPS Tracker
Frequenz	Quad Band 850/900/1800/1900MHz	Quad band 850/900/1800/1900 MHz	WCDMA 850/900/1900/2100MHz GSM 850/900/1800/1900MHz	GSM 850/900/1800/1900 MHz
Ausgangsleistung			Klasse 3 (24dBm + 1 / -3dB) für UMTS-Bänder Klasse 4 (33dBm ± 2dB) für GSM 850 / 900MHz Klasse 1 (30dBm ± 2dB) für GSM 1800/1900MHzGPS / GLONAS	GSM850/GSM900: 33 ± 3dBm GSM1800/GSM1900: 30 ± 3Bm
GPS		MNMEA	MTK high sensitivity GPS chip	MTK high sensitivity GPS chip
Frequency			L1,1575.42MHz C/A code	L1, 1575.42MHz C/A code
Kanäle	33/99	16	66	66
Standort Genauigkeit	< 5 Meter	<2,5 Meter	<10 Meter	<10 Meter
Tracking Sensitivity	-165dBm	-162dBm	- 165dBm	-165dBm
Acquisition Sensitivity	-148dBm		- 148dBm	-148dBm
Operating Voltage		6-14 V	9-36VDC	3,7V/60mA
Operating Temperature		-10°C ~ 60°C		-20°C ~ 70°C
Batterie	170mAh Li-ion 3,7V		450mAh/3.7V Lithium Polymer Batterie	10000mAh/3,7V Lithium Polymer Akku
Standby			4 hours	Ladezeit 8 Stunden
Maße (L x B x H)	50,7 x 49,6 x 25 mm	40 x 40 x 20 mm	98 x 52.0 x 15.0 mm	108 x 61 x 30 mm
Gewicht		50 g	80g	285 g
Artikelnummer	47049	470490	47050	47052
Preis	182,-	182,-	182,-	182,-



QR-Code scannen und Ihr individuelles Alarmsystem zusammenstellen

WiPro III: CAN-BUS kompatible Funkalarmanlage für Wohnmobile

- Einfache, intuitive Handhabung
- Funk-Magnetkontakte ohne Kabel!
- Keine störanfälligen Bewegungsmelder
- Aufenthalt im Fahrzeug möglich ohne Sensoren zu deaktivieren
- Steuerung der Zentrale über Fahrzeugfunkschlüssel und Funk-Handsender
- Easy add 2.0: Nachträgliches Koppeln von Funkzubehör per Funk-Handsender oder Kabinentüren

- Panikalarmfunktion
- Auch für Fahrzeuge ohne CAN-Bus
- Einfacher Batterietausch, ca. 2 Jahre Batterielebensdauer bei Zubehör
- Bis zu 100 Funkmodule koppelbar
- Bis 75 Meter Funk-Reichweite
- Kopiersicher durch über 4 Mrd. Codes
- Störsendererkennung „anti jamming“
- Fernalarmierung und Ortung mit Pro-finder (Option)

Technische Daten: Stromaufnahme ca. 11 mA, Spannungsversorgung 12/24 V, Alarmton ca. 102 dB. Maße Zentrale B80 x H80 x T29 mm, Gewicht Zentrale ca. 90 g.

Lieferumfang: WiPro III Zentrale, Kabelbaum, Funk-Magnetkontakt 868 für z.B. Aufbautür, Funk-Handsender 868, Montagematerial, Handbuch.

WiPro III Alarmanlage:

Für Ford Transit ab 2006	470901	1	349,95
Für Ducato/Jumper/Boxer/Daily ab 2006	47090	1	349,95
Für Sprinter, Crafter ab 2006	470902	1	349,95
Für VW T5 und alle anderen Fahrzeuge	470903	1	349,95



Zubehör für WiPro III:

① Funk-Handsender 868	47091	1	59,95
② Funk-Magnetkontakt 868: Selbstklebender Funk-Magnetkontakt zur Absicherung von Fenstern, Türen, Stauklappen, Dachluken, etc.			
Schwarz	47093	1	54,95
Weiß 868	470930	1	54,95

③ Funk-Gaswarner 868: Zum Anschluss an 12/24 V. Meldet Narkosegasangriffe und Gaslecks (Propan/Butan) per Funk.	47096	12	97,95
④ Montageadapter: Zur optimalen Montage der Funkmagnetkontakte auf Türdichtungen der Stauklappen.			
Weiß	472269	20	14,95
Schwarz	472262	20	14,95

⑤ Funk-Kabelschleife: Sichert Ihre mobilen Güter ausserhalb des Fahrzeuges. Die Funk-Kabelschleife alamiert bei Durchtrennen oder Sabotage.			
Länge 2,5 m, Weiß	47089	1	77,95
Länge 5,0 m, Weiß	470900	1	82,95
⑥ Externe Sirene	80222	20	29,95
(o.Abb.) Externe Back up Sirene, akkugepuffert	80219	10	34,95



Ideal geeignet für Vermietung, Fahrzeugflotten und mehr...

Mit der Thitronik App kompatibel



QR-Code scannen und erleben, wie einfach Sie Ihr Fahrzeug orten können

Pro-finder: Ortungslösung für WiPro III / WiPro III safe.lock und als „stand alone“ Ortungssystem

- Alarmmeldungen per SMS erhalten
- Gestohlenen Fahrzeug orten
- Alarmanlage per SMS oder Anruf fernsteuern
- Automatisches Geofencing durch WiPro
- Funktioniert weltweit (Quad Band), Netzabdeckung vorhanden ist
- Keine Portalkosten, keine Monats-/ Jahresgebühren (bei Verwendung einer Prepaidkarte)
- SMS-Kosten entstehen nur im Ernstfall
- 2 schaltbare Transistorausgänge
- Integrierter GPS-Empfänger

Technische Daten: Spannungsversorgung: 12/24 VDC, Stromaufnahme Senden: ca. 40 mA, Stromaufnahme stand-by: ca. 25 mA, Sendefrequenz: Quad Band, Anzahl Zielrufnummern: bis zu 10, Schnittstelle: RJ10 (Eingang für WiPro), Ausgänge: 2 x open collector (max. 0,5 A), Gewicht Zentrale: ca. 110 g, Maße Zentrale (BxHxT): 103x96x30 mm
Lieferumfang: Pro-finder mit Kabelsatz, Montagematerial, Handbuch.



Zubehör für Pro-finder:

① GSM-Antenne (2m Kabel): Sorgt in empfangsschwachen Gebieten für eine sichere Mobilfunkverbindung. Wird anstelle der Stabantenne an die Antennenbuchse geschraubt. Maße: 56 x 10 mm, Gewicht: ca. 60 g	472178	1	53,95
② GPS-pro (externes GPS) Wenn der Einsatz der internen GPS-Antenne nicht möglich ist verwenden Sie die GPS-pro. 4-poliger Stecker und selbstklebende Empfangsseite halten den Einbauaufwand gering.			
Technische Daten: Spannungsversorgung 12 Volt (über Pro-finder). Maße: 67 x 35 x 15 mm, Gewicht ca. 20 g.	472177	5	103,95

472176 1 379,90

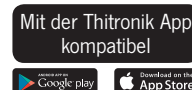

WiPro III safe.lock (Ducato ab 2006, Jumper ab 2006, Boxer ab 2006, Daily ab 2012) Funk-Alarmsystem mit Ansteuerung der Zentralverriegelung

- Schutz vor Replay Attacken
- Einfache, intuitive Handhabung
- Funk-Magnetkontakte ohne Kabel!
- Ansteuerung der Zentralverriegelung
- Kopiersicher durch über 4 Mrd. Codes
- Störsendererkennung „anti jamming“
- Easy add 2.0: Nachträgliches Koppeln von Funkzubehör per Funk-Handsender oder Kabinentüren
- Ca. 2 Jahre Batterielebensdauer bei Zubehör
- Keine störanfälligen Bewegungsmelder

- Aufenthalt im Fahrzeug möglich ohne Sensoren zu deaktivieren
- Steuerung der Zentrale über Funk-Handsender oder umgerüsteten Fahrzeugfunkschlüssel (optional)
- Panikalarmsfunktion
- Bis zu 100 Funkmodule koppelbar
- Bis 75 Meter Funk-Reichweite
- Fernalarmierung und Ortung mit Pro-finder (Option)

Technische Daten:

Stromaufnahme ca. 11 mA, Spannungsversorgung 12/24V, Alarmton ca. 102 dB Gewicht Zentrale: ca. 90g, Maße Zentrale (BxHxT): 80X80X29mm

Lieferumfang:

WiPro III safe.lock Zentrale, Funk-Handsender 868, Funk-Magnetkontakt schwarz 868, Kabelbaum, Montagematerial, Handbücher

470904 1 389,95



Zubehör WiPro III:

① Handsender WiPro III und WiPro III safe.lock Ermöglicht die Bedienung der Zentralverriegelung. Damit kann das Fahrzeug sicher ver- und entriegelt werden. Symbolik passend zur WiPro.

470909 1 59,95

C.A.S. III: Funk-Alarmanlage für Wohnwagen

- Funk-Magnetkontakte ohne Kabel!
- Einfache, intuitive Handhabung
- Panikalarmsfunktion
- Keine störanfälligen Bewegungsmelder
- Aufenthalt im Fahrzeug möglich ohne Sensoren zu deaktivieren
- Integrierter Notstromakku (48 Stunden Akkubetrieb)
- Integrierte LED Blitzleuchten
- Integrierte Sirene (110 dB)
- Steuerung der Zentrale über HS
- Ca. 2 Jahre Batterielebensdauer



- Einfacher Batterietausch
- Bis 100 Meter Reichweite
- Kopiersicher durch über 4 mrd. Codes
- Bis zu 100 Funkmodule koppelbar
- Fernalarmierung und Ortung (Option)
- Störsendererkennung „anti jamming“

Technische Daten:

Spannungsversorgung 12 V DC, Stromaufnahme ca. 15 mA (stand-by), ca. 300 mA (Alarm), Funkreichweite ca. 100 m, Alarmton ca. 110 dB.

Lieferumfang:

C.A.S Zentrale inkl. Anschlusskabel, Funkfernbedienung, Funkmagnetkontakt für Wohnraumbtür, interne Sirene 110 dB, Pufferakku, Handbuch, Alarmaufkleber, Status-LED

470960 1 349,95



Zubehör für C.A.S. III

① Funk-Inneneinheit 868 für C.A.S.

Die Innenanzeige zeigt Ihnen ständig den Zustand des Alarmsystems, weist auf geöffnete Fenster hin und dient als Innenraummelder im Alarmfall.

47087 1 184,99

② Funk-Gaswarner 868

zum Anschluss an 12/24 V. Meldet Narkosegasangriffe und Gaslecks (Propan/Butan) per Funk.

47096 12 97,95

③ Funk-Kabelschleife

Sichert Ihre mobilen Dinge ausserhalb des Fahrzeuges, wie z.B. Fahrräder, SAT-Antennen und Campingmöbel. Die Funk-Kabelschleife alarmiert bei Durchtrennen oder Sabotage.

Länge 2,5m

47089 1 77,95

safe.lock Modul (Ducato, Jumper, Boxer, Daily ab 2012) Steuergerät für die Zentralverriegelung

- Schutz vor Replay Attacken
- Kopiersicher durch 4 Mrd. Codes
- Ersetzt fahrzeugseitigen Empfänger der ZV
- Lieferung mit Umrüstplatine (für Klappschlüssel)
- Steuerung der ZV über umgerüsteten Fahrzeugfunkschlüssel und Funk-Handsender



Technische Daten:

Stromaufnahme ca. 6,5 mA, Spannungsversorgung 12V, Gewicht Zentrale: ca. 40g, Maße Zentrale (BxHxT): 57X57X26mm

Lieferumfang:

safe.lock Modul inkl. 6-adrigem Anschlusskabel, Umrüstplatine für Fahrzeugschlüssel, Montagematerial, Handbuch

470906 1 139,95



Zubehör für safe.lock Modul:

safe.lock Modul Handsender:

Ermöglicht die Bedienung der Zentralverriegelung. Damit kann das Fahrzeug, geschützt von 4 Mrd. sich ändernden Codes, sicher ver- und entriegelt werden.

470907 1 59,95

safe.lock Umrüstplatine

Schließt in Verbindung zum safe.lock Modul und der WiPro III safe.lock die fahrzeugseitige Sicherheitslücke, die durch uncodierte Fahrzeugschlüssel verursacht wird.

470908 1 79,95

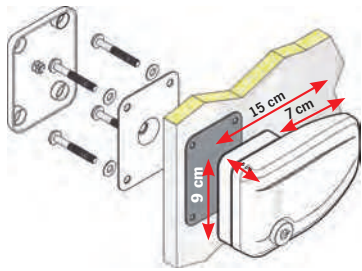

Safe Door Sicherheitsschlösser

Die bewährten Safe Door Schlösser wurden weiter verbessert. Ein neues Schloss, neues Schloßabdeckungsdesign mit asymmetrischen Befestigungspunkt für einfacheren Wechsel von Sicherheitsschlüssel im Handel nach einem Verlust.

① Safe Door Außentürsicherung

Sicherung für Reisemobiltüren. Ebenfalls geeignet für Deichselkästen, Garagentüren.

1 Stück*	Weiß	46746	33	49,25
1 Stück	Weiß	467462	33	52,70
1 Stück	Grau	467463	33	56,70
1 Stück	Schwarz	467464	33	56,70
3er Set* gleichschließend	Weiß	46745	1	147,90
3er Set	Weiß	467454	1	157,-
3er Set	Grau	467455	1	168,-
3er Set	Schwarz	467456	1	168,-

③ Safe Door Frame Aufbautürsicherung

Für Türen und Klappen. Montage auf Alu-Tür- oder Klappenprofil, mit 3 selbstschneidenden Schrauben. Notwendig bei Fahrzeugen die links von der Tür keinen Platz für eine Gegenplatte haben.

1 Stück*	Weiß	46748	1	51,25
1 Stück	Weiß	467485	33	54,40
1 Stück	Grau	467486	33	56,80
1 Stück	Schwarz	467487	33	56,80
3er Set* gleichschließend	Weiß	46749	1	153,95
3er Set	Weiß	467492	1	162,-
3er Set	Grau	467493	1	167,-
3er Set	Schwarz	467494	1	167,-

② Safe Door Magnum Außensicherung

Länger als die Safe Door Sicherung. Ragt über das Türschloß hinaus und sichert es zusätzlich ab. Anbringung an der Wand mit 4 durchgehenden Schrauben und innerer Gegenplatte.

1 Stück*	Weiß	46744	1	57,50
1 Stück	Weiß	467440	1	62,90

④ Safe Door Frame Magnum Aufbautürsicherung

Längere Version mit einer Gesamtlänge von 20 cm für Türen und Klappen. Montage auf Alu-Tür- oder Klappenprofil, mit 3 selbstschneidenden Schrauben.

1 Stück	Weiß	467443	1	61,20
---------	------	--------	---	-------

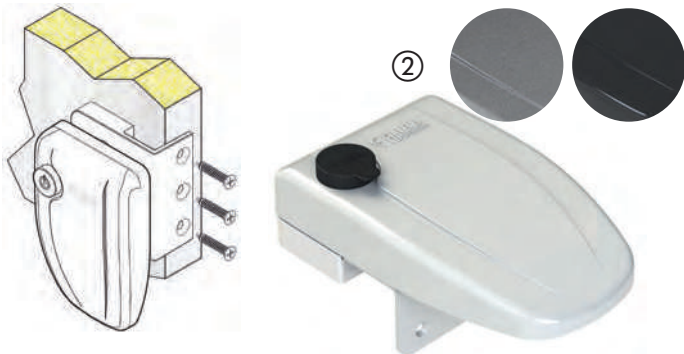



Beruhigt auf Ausflüge gehen – dank erhöhter Sicherheit

① Sicherheitsstange

Robuste Sicherheitsstange, um die Vordertüren des Reisemobils zu blockieren. Transportmaß: 123,5 x 18,5 cm. Für Sprinter, Ducato, Boxer, Jumper, Master bis 6/2006

46734 1 55,-

② Innentürsicherung Safe Door Guardian

Sicherheitsblock, der im Inneren der Tür oder Garage von Wohnmobilen und Wohnwagen oder Fahrerhaustüren angebracht wird. Ersetzt die serienmäßigen Schlösser an deren Position unter Verwendung der gleichen Bohrungen. Druckgussaluminium, keine Plastikteile. Kit bestehend aus 2 Stück:

Safe Door Guardian (2 Stk. im Set)	46790	1	46,80
Für Ford Transit bis Bj. 06/2000	46738	1	60,-
Für Ford Transit ab Bj. 06/2000	467381	1	55,-
Für Fiat Ducato bis Bj. 09/2009	467382	1	58,65
Für Fiat Ducato ab Bj. 09/2009	467383	1	58,70



Safe Door® Guardian



Abb. zeigt 46790

Weitere Masszeichnungen mit diesem QR-Code abrufbar

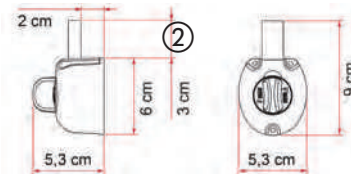

Türsicherung und Einstieghilfe Security 31/46 cm hoch

① Einstieghilfe und Türsicherung Security 31 bzw. 46

Für Reisemobil- und Caravantüren. Über die Türe geklappt schützt sie vor Diebstahl. Einstieghilfe beim Aus- und Einsteigen. Mit stabilem Hängeschloss. Türanschlag wahlweise links oder rechts.

Lieferumfang: Bügel, Schloss, Sicherheitsriegel, Befestigungswinkel, Schrauben und innere Gegenplatte. Farbe weiß.

Security 31 Bügel 31cm hoch 91236 9 87,80

Security 46 Bügel 46cm hoch für 2-teilige Eingangstüren 91237 9 99,99

② Zusätzliches Schloss für Kit Security Lock 31/46

Zusätzliches Sicherheitsschloss für die Eingangstür. Zum Nachrüsten bereits vorhandener Türsicherungen Security 31 oder 46. Komplet mit Schloss und innerer Gegenhalterungen.

912373 1 44,-

③ Einstieghilfe und Türsicherung Security 46 Pro

46 cm hoch mit zusätzlichem Schloss. Zusätzlicher Diebstahlschutz bei geschlossener Eingangstür. **Lieferumfang:** Bügel, Sicherheitsschloss f. Tür, Sicherheitsriegel, Befestigungswinkel, Schrauben und innere Gegenplatte.

912372 9 132,-



Security 46 Pro mit zusätzlichem Schloss für mehr Sicherheit

② Optional für Security 31/46





Abb. zeigt Modell mit abschließbarem Drehknopf

Für Fiat Ducato 230/Boxer/ Jumper Bj. 1994 - 2002

Montage mit vorhandenen Schrauben an den Türgriff

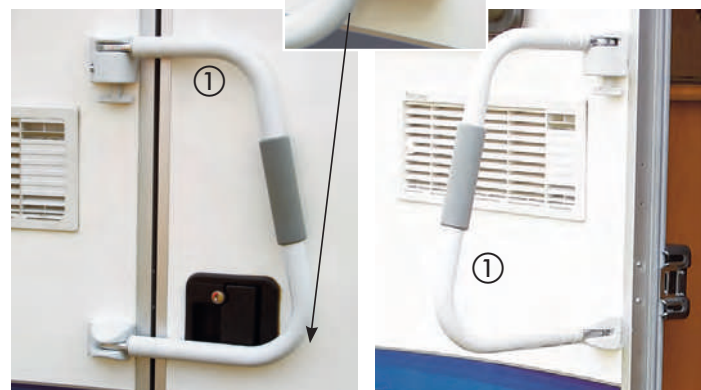
HEO 1246 Standard	46796	¹⁰	98,95
HEO 1256 Abschließbar	46797	¹⁰	128,95



Abb. zeigt Modell Standard (Drehknopf mit Arretierung)

Für Fiat Ducato 244/Boxer/ Jumper Bj. 2002-2006

Montage mit vorhandenen Schrauben an den Türgriff

HEO 12146 Standard	46741	¹⁰	125,-
HEO 12156 Abschließbar	46742	¹⁰	149,-



Für Fiat Ducato 250 ab Bj. 2007

Montage mit vorhandenen Schrauben an den Türgriff

HEO 12646 Standard	467433	¹	125,-
HEO 12656 abschließbar	467432	¹	149,-



- Zusätzlicher Diebstahlschutz
- Schnelle Montage am Türgriff mit vorhandenen Schrauben oder Verschraubung am Türrahmen
- 1 Handgriff zum Ver-/Entriegeln der Tür
- Fettfreier Mechanismus durch Gliss-Coat-Beschichtung
- Robust, da aus Aluminiumdruckguss
- 3 Jahre Hersteller-Garantie

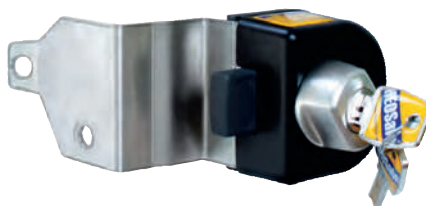

Für Mercedes Benz Sprinter bis Bj. 2006

Montage mit vorhandenen Schrauben an die Tür

HEO 1356 abschließbar	46799	¹⁰	148,95
-----------------------	--------------	---------------	---------------



Abb. zeigt abschließbar

Abb. zeigt Standard

Für Mercedes Benz Sprinter/ VW Crafter (ab Bj. 2006)

Wird an Innenseite des Türrahmens festgeschraubt

HEO 13146 Standard	467981	¹	124,95
HEO 13156 abschließbar	467991	¹	148,95



Abb. zeigt Modell mit abschließbarem Drehknopf

Für Ford Transit Bj. 2000-2006

HEO 1446 Standard	46787	¹⁰	125,-
HEO 1456 abschließbar	46788	¹⁰	149,-

Für Ford Transit Bj. 2006-2013

14146 Standard	467871	¹⁰	124,95
14156 abschließbar	467881	¹⁰	148,95



Abb. zeigt Modell Standard (Drehknopf mit Arretierung)

Für Renault Master/Opel Movano (2000-2010)/Iveco Daily (2000-2014)

Wird an Innenseite des Türrahmens festgeschraubt

HEO 1546 Standard	46751	¹⁰	125,-
HEO 1556 abschließbar	467511	¹⁰	149,-



Abb. zeigt Modell mit abschließbarem Drehknopf

Für Renault Master/Opel Movano/ Nissan NV400 (ab Bj. 2010)/ Iveco Daily (ab Bj. 2014)

Wird an Innenseite des Türrahmens festgeschraubt

HEO 15146 Standard	45717	¹	125,-
HEO 15156 abschließbar	457171	¹	149,-



Van Security Paket (HEO 1760)

• Für Fiat Ducato 250

Das Set besteht aus 2 abschließbaren Innenteilen (schwarz ①) und 2 Außenteilen

Außenfarbe Weiß	467404	1	278,95
Außenfarbe Grau/Silber	467407	1	278,95
Außenfarbe Schwarz	467408	1	278,95



Van Security für Kastenwagen

• Für Schiebe-, Flügel- und Hecktüren

1760 Farbe Weiß	467401	1	78,95
1760 Farbe grau/silber	467409	1	78,95
1760 Farbe schwarz	467410	1	78,95



2er Set

2er Sets Van Security für Kastenwagen

• Für Schiebe-, Flügel- und Hecktüren

gleichschließend, Farbe Weiß

HEO 1760-2	467403	1	158,-
------------	---------------	---	--------------



Aufbau- Zusatzschloss

speziell für Außenklappen, Heckgaragen und Aufbautüren sowohl bei Wohnmobilen und Caravans als auch bei Verkaufsfahrzeugen.

HEO 1958 Farbe Weiß	467532	10	89,-
---------------------	---------------	----	-------------



① HEO 1951

② HEO 12656

③ HEO 1958

System Set gleichschließend

• Für Fiat Ducato 250/290

Mit diesem Set sichern Sie, Außenklappen (Heckgaragen) ①, Fahrerhaustür ② und Seitentür ③ Set

	464412	1	459,-
--	---------------	---	--------------



Schiebetürsicherung

• Für Fiat Ducato 250/290 ab Bj. 2006

Diese Zusatzsicherung für innen sichert die Schiebetüre wenn Sie sich im Fahrzeug befinden. Material Aluminium Druckguss.

HEO 1763	464411	1	79,-
----------	---------------	---	-------------

HEO Außentür-Sicherungen für Schlösser



①

②

Außentür-Sicherung für ZADI-Schloss

(bei ZADI-Handgriff)

① HEO 1740	467521	10	68,95
------------	---------------	----	--------------

Außentür-Sicherung für POS-Schloss

(bei POS-Handgriff)

② HEO 1730	46740	5	68,95
------------	--------------	---	--------------

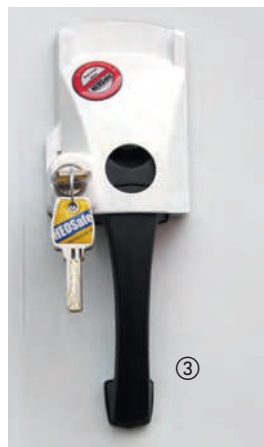

③

Außentür-Sicherung für HARTAL ARCH

Schloss (bei Hartal Arch-Handgriff)

③ HEO 1742	46540	5	69,-
------------	--------------	---	-------------



Door Frame Lock mit Zusatzplatte.

• Zusätzlicher Diebstahlschutz für Türen und Klappen bei Wohnwagen und Wohnmobil.

HEO 1750 Farbe Weiß	467402	1	89,-
---------------------	---------------	---	-------------



Door Lock

- Geeignet für Türen, Heckgaragen und Serviceklappen

Zusätzliche, robuste Türverriegelung. Wird mit stabiler Gegenplatte, Dichtung und 4 M6-Schrauben dauerhaft mit der Fahrzeugwand verbunden.

45710 1 55,-

3-Satz Gleichschließend 45712 4 155,-



Door Frame Lock

- Geeignet für Türen, Heckgaragen und Serviceklappen

Türverriegelung, wenn die innere Montageposition (Gegenplatte) durch Möbel verdeckt wird/nicht möglich ist. Minimaler Türspalt (5mm) notwendig.

45711 6 55,-

3-Satz Gleichschließend 45713 1 155,-



geschlossen

offen

Van Lock

Sicherheitsverriegelung für Van-Heck- und Schiebetüren. Passend für alle Van-Modelle.

45715 1 74,-

2er Set 45716 1 138,-



geschlossen

offen

Cab Lock

Zur Sicherung der Fahrzeugtüren von innen mit Schlüssel. Passend für Fiat Ducato und Ford Transit.

(Adapter für Mercedes Sprinter und Renault Master auf Anfrage).

2er Set 45714 6 108,-



Thule Security

Einstiegshilfe und Türsicherung für Reisemobile und Caravans, für rechts und links angeschlagene Türen. Aluminium weiß, Gewicht ca. 2 kg

45720 4 108,-

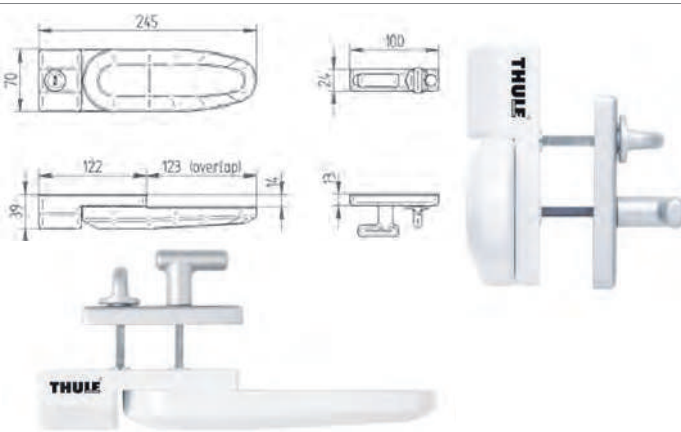

Security Door Lock G2

Zur Sicherung von Aufbau Türen bei Reisemobilen und Caravans, Innen und Aussen.

45721 4 94,-

Mini- u. Midi-Heki auf Seite 621-623



Klemmstange zum Absichern von Mini- u. Midi-HEKI Dachhauben

Mini-HEKI (40x40 cm) 31080 69,99

Midi-HEKI (40x70 cm) 31096 89,99

Fenstersicherungen für Wohnmobil und Wohnwagen

Sicherheitsprofile für alle Rahmenfenster von Reisemobilen und Wohnwagen – Bohr- und schraubfreie Montage

- An Fenster und Fahrzeug sind keine Veränderungen erforderlich
- Mit Hilfe eines speziellen Silikon-Bandes werden die Sicherheitsprofile am Fenster befestigt
- Mit zwei Winkeln wird die Scheibe hinter dem Rahmen gehalten
- Die Winkel ermöglichen es zusätzlich, das Fenster auch in Lüftungsstellung zu sichern
- Die Sicherheitsprofile können rückstandslos entfernt werden

Lieferumfang für S4/S5/S6: Sicherheitsprofil, Silikonprofil, 2x Verriegelungswinkel und 2x Rändelschrauben M5x6

Lieferumfang für S7: Sicherheitsprofil, Silikonprofil. Die S7 Fenster werden mit unterschiedlichen Innenrahmen eingebaut. Daher werden hier verschiedene Winkel benötigt und sind deshalb nicht im Lieferumfang enthalten. Bitte bestellen Sie diese separat.



Fenstermodelle S4/S5/S6 mit Polyurethanrahmen

Fensterbreite mm	Für S4/S5 Art.-Nr.	Für S6 De-Lux Art.-Nr.	Preis
350	31000	31015	97,-
500	31001	31016	102,-
550	31002		102,-
600	31003	31017	107,-
650	31004	31018	107,-
700	31005		112,-
750	31006		112,-
800	31007	31020	122,-
900		31021	127,-
1000	31009		137,-
1100	31010		142,-
1200	31011	31023	147,-
1300	31012	31024	152,-
1450	31013	31025	157,-
1600	31014		170,-

Für Fenstermodelle S7 mit Aluminiumrahmen

Fensterbreite mm	Für S7 Art.-Nr.	Für S7 P Art.-Nr.	Für S7 Z Art.-Nr.	Preis
300	31027		31052	85,-
370	31028			73,40
400	31029			73,40
450			31055	85,-
500	31031			90,-
510	31032		31057	90,-
600	31033			95,-
700	31035	31046	31061	100,-
800		31047	31062	110,-
900	31037	31048	31063	115,-
1000	31038	31049	31064	125,-
1200	31040	31050		114,-
1300	31041			119,-



Klemmstange für Schiebefenster

Fensterbreite in mm	Klemmbereich in mm	Art.-Nr.	Preis
500	190 - 250	31070	65,-
600	240 - 300	31071	65,-
800	340 - 400	31073	70,-
900	390 - 450	31074	70,-
1100	490 - 550	31076	68,-
1200	540 - 600	31077	68,-
1300	590 - 650	31078	85,-
1450	670 - 730	31079	72,-

Adapter für Schiebefenster



Fensterart	Art.-Nr.	Preis
Seitz/Dometic	31090	10,90
Polyplastic	31091	10,90
Echtglas	31092	10,90
Für Vollintegrierte Fahrzeuge mit Echtglasscheiben, passend für alle Klemmstangen 31070 - 31079	31093	10,90

Weitere Fenstertypen auf Anfrage

Sicherheitsprofile für rahmenlose Fenster

Die neuen Sicherheitsprofile von WOMO-Sicherheit passen für Fenster von Seitz/Dometic, Polyplastic. Die **Montage erfolgt ohne Bohren und Schrauben**: Die Sicherung besteht aus zwei Teilen, diese werden, zur Stabilisierung der Scheibe, von außen und innen mit Hochleistungsklebeband dauerhaft befestigt. Die Verriegelungswinkel ermöglichen ein einfaches Öffnen der Fenster zum Lüften.

Typ	Länge „L“ in mm	Abstand „A“ in mm	Art.-Nr.	Preis
RL TS - 37	370	200	31104	80,-
RL T - 52	520	450	31105	85,-
RL T - 72	720	650	31108	95,-

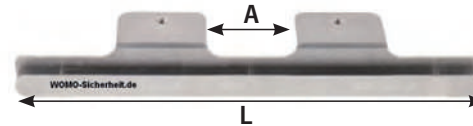

Lieferumfang: 2 teiliges Sicherheitsprofil mit Hochleistungsklebeband, 2x Rändelschrauben M5x6, Montageanleitung. Die Verriegelungswinkel müssen entsprechend der Wandstärke Ihres Fahrzeugs separat bestellt werden.

Verriegelungswinkel (2 St.) inkl. Schrauben für Sicherheitsprofile

Winkel	Maße	Art.-Nr.	Preis
W25S40	B 25 x H 40	310694	12,-
W30S22	B 30 x H 22	310690	12,-
W30S35	B 30 x H 35	310693	12,-
W40S35	B 40 x H 35	310692	12,-
W50S35	B 50 x H 35	310696	12,-



Die Verriegelungswinkel ermöglichen das Sichern der Fenster in der Lüftungsstellung



Universal Sicherheitsprofile

Montage ohne Bohren mit Silikonprofil und Verriegelungswinkeln.

Lieferumfang: Sicherheitsprofil, aus Edelstahl, passendes Silikonprofil (31069), 2 Verriegelungswinkel (310690), 2 Rändelschrauben M5x6 und eine Montageanleitung.

Für Fenster 35 bis 65 cm Länge

(Profillänge: 31cm) **31088** 1 90,-

Für Fenster von 70 bis 100 cm Länge

(Profillänge: 66cm) **31089** 1 101,50





Mobil-Safe ADRIA Flexo & Twin
Tür oben. Einbau in doppelten Boden bei ADRIA Flexo, Twin 640 SH, SL, SL Titan, Twin 600 & 600 SPT Titan sowie bei Twin 540 SPT, SPT Titan. Komplett mit Federgriff und Befestigungsmaterial.
Außenmaße B 40 x H 14 x T 38 cm.
Gewicht ca. 9,0 kg
471410 1 249,90



Safe für VW California ab Bj. 5/03 und ab 2015. Zum Einbau hinter dem Fahrersitz im California. Genug Stauraum Kleinigkeiten des Urlaubstags. 2 Bohrungen im Boden.
Außenmaß B 17 x H 24 x T 29 cm, Türdurchgangsmaß 14,4 x 21,4 cm.
Gewicht ca. 9,0 kg.
47144 1 169,-



Mobil-Safe Größe 3 A -Tür oben
Außenmaße B 30 x H 16 x T 40 cm
Türdurchgangsmaß 36 x 26 cm
4 Bohrungen im Boden
Gewicht ca. 12 kg
471441 1 239,-



Mobil-Safe für Globecar/ Pössl 2010-Tür oben, mit Federgriff
Außenmaße B 37 x H 14 x T 49 cm
Türdurchgangsmaß 33 x 45 cm
4 Bohrungen im Boden
Gewicht ca. 14 kg
471442 1 249,90



Ideal für Laptops

Standard Safe G5 mit Quick-Out System -Tür oben
Passend für 17" Notebook. Lieferung mit 2 Grundplatten, Schloss, Griff und Bodenpolsterung. Bei Demontage verbleiben die Grundplatten am Boden, der Laderaum kann voll genutzt werden. Außenmaße: B 50 x H 18 x T 36 cm.
Gewicht ca. 19 kg.
47142 1 278,90



Standard Safe G3 - Tür oben
4 Bohrungen im Boden.
Außenmaße B 25 x H 13 x T 22 cm, Türdurchgangsmaß 22,4 x 19,4 cm.
Gewicht ca. 6,5 kg.
471421 1 149,90

Sitzsockelsafes Easy-Fix und Easy Fix Laptopversion für Fiat Ducato

Befestigung über Verschraubungen der Sitzkonsole. Vordere Verschraubungen der Konsole lösen, Sockel-safe darunter setzen, Schrauben anziehen, fertig! Türdurchgangsmaß 25 x 15 cm



Abbildung ähnlich

Für Typ 244/X250 ab Bj. 01 bis 06.
Außenmaß B 28 x H 18 x T 26 cm, Gewicht. ca. 9,0 kg. **471342 1 174,95**

Für Typ X250 + 290 ab Bj. 06.
Außenmaß B 28 x H 18 x T 35 cm, Gewicht. ca. 11 kg. **471343 1 208,95**

NEU NEW **Laptopversion für Typ X250 + X290 ab 6/2006 , für 17" Laptop**
Fahrer- oder Beifahrerseite. Außenmaße (BxHxT) 28 x 18 x 45 cm, Gewicht ca. 14,0 kg. **471347 1 289,95**

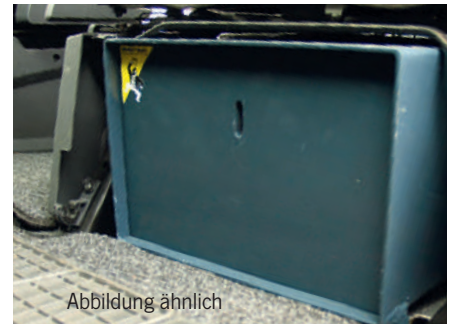

Tür-Safe für Fiat Ducato

Der Tür-Safe für den Fiat Ducato kann sowohl an der Fahrer- als auch an der Beifahrertür der Original-Fiat-Fahrerhaustüren ab dem Baujahr 2006 (Typ x 250 und x 290) verbaut werden. Hierzu werden die Original-Befestigungspunkte, der dort befindlichen Kartentasche, verwendet. Der Safe ist groß genug um ein 15-Zoll-Notebook darin zu verstauen. Verschlössen wird der Safe mit unseren bewährten 3-Bolzen-Schlössern.
Maße H 33 x B 55 x T 14 cm, Gewicht ca. 7,0 kg.

471346 1 322,-

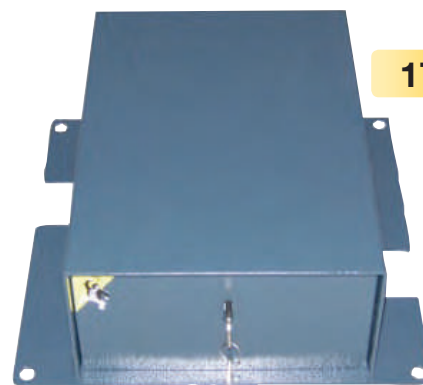

174,90

Sitzsockel Mobil-Safe für VW T4 und T5

Passt genau unter die Beifahrer-Sitzkonsole des VW T5.
2 Einbaumöglichkeiten: 1. Türöffnung vom Fußraum der vorderen Sitze.
2. Bedienung vom Fahrgastraum.
Befestigung über die vorhandenen Schraubeinheiten der Sitzkonsolen.
Außenmaße B 25 x H 13 x T 33 cm. Türdurchgangsmaß 22,4 x 10,4 cm.
Gewicht. ca. 9,0 kg

471344 1 174,90

Wertvolles sicher schützen

① Safety - Transportable Sicherheitskassette

Durch die mitgelieferte, fest verschraubbare Halterung ist Safety jederzeit schnell einzuschieben bzw. zu entnehmen. Die Kassette wird mittels Schlosszunge mit dem Halter fest verbunden. Maße: Halter ca. B16 x T22 x H7 cm, Kassette ca. B15 x T21,5 x H6 cm. Gewicht: 1,7 kg. Lieferumfang: Safebox, Halter, 2 Schlüssel, 6 Schrauben.

47132 ¹² 24,99

② Jan - Kleinerer Einbausafe für Vans

Kleiner aber sehr stabiler Safe. (Öffnung B155 x H105 mm). Massives Schloss und solide Doppelverriegelung. Verdeckter Einbau möglich. Maße: ca. B240 x H170 x T180 mm, Einbaumaße: ca. B200 x H130 x T180 mm. Gewicht: ca. 4,0 kg. Lieferumfang: Safe, 2 Schlüssel, 6 Befestigungsschrauben.

471362 ¹ 45,90

③ Spike - Aufbau Wand- / Bodensafe

Dezente Montage in einer Möbelfront oder Wand Außenmaße: ca. B39 x T26 x H18 cm, Gehäusemaß: ca. B34 x T21 x H17,2 cm. Gewicht: 9,6 kg. Lieferumfang: Safe, 2 Schlüssel, Befestigungsmaterial

471361 ¹ 49,90

④ Rex - Vielseitiger Möbelsafe

Ob in Schrank oder Bücherwand verbaut, im Wohnwagen, Reisemobil, Yacht oder Büro verwendet, Rex hält Ihr Hab und Gut unter Verschluss. Gewicht: 6,8 kg. Außenmaße: ca. B31 x T20 x H20 cm, Lieferumfang: Safe, 2 Schlüssel, Befestigungsmaterial

47136 ¹ 49,90

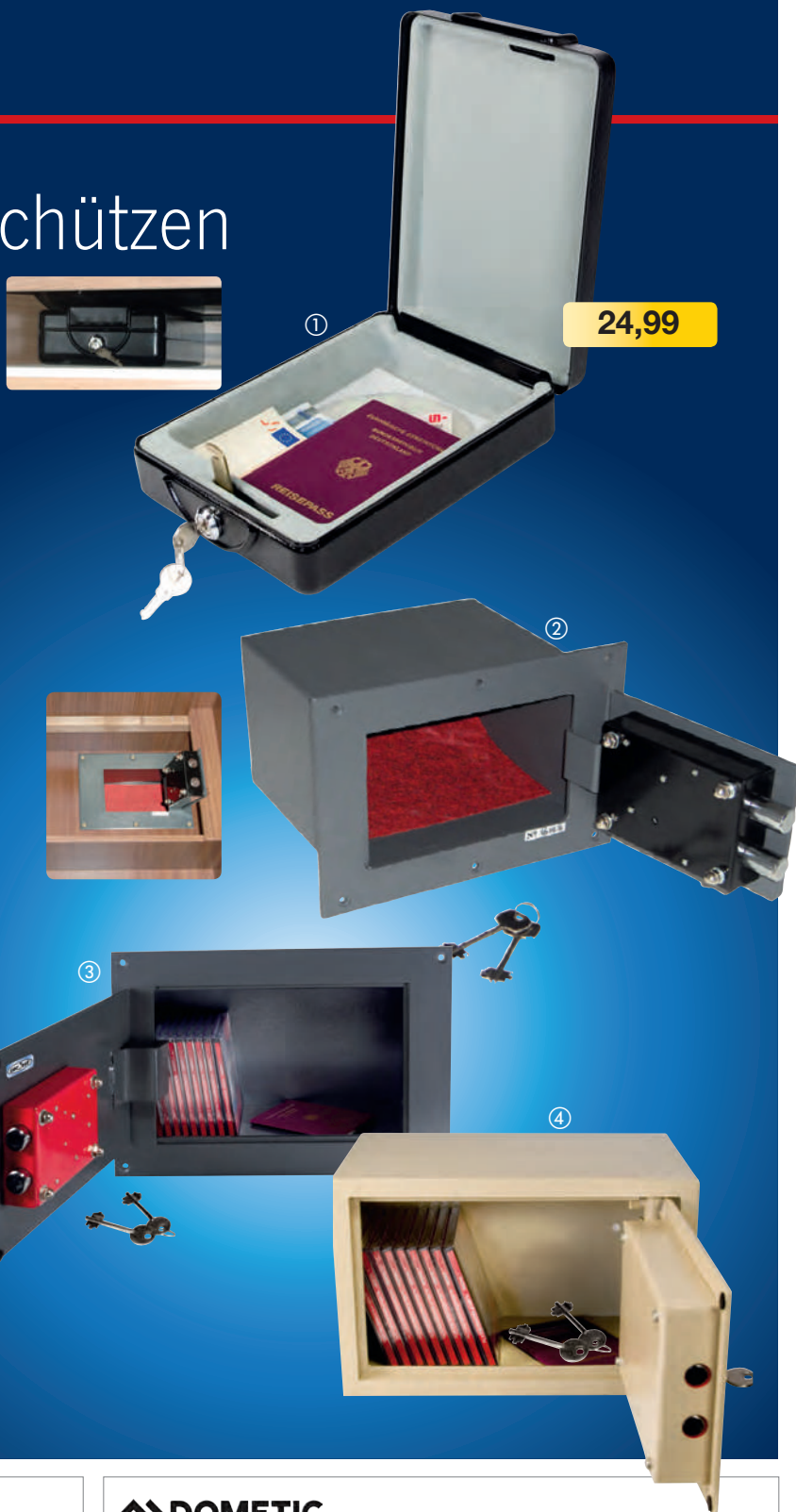

Tresor

- 2 stabile Rundbolzen
- Mit Doppel-Sicherheitsbartschloss

Einbau z.B. in Boden, Schrankwand, Staukasten, stehend oder liegend. 14 Liter Volumen. Außenmaße L300 x B240 x H200 mm. Gewicht 12,5 kg. Lieferumfang: Tresor mit Zwischenboden, 2 Doppelbart-Sicherheitsschlüssel, 4 Schrauben, Muttern, Montageplatte

47133 ¹ 159,-



Tresor

- Türverriegelung mit 2x 19 mm Stahlbolzen
- Einbau horizontal oder vertikal
- Mechanisches Schließsystem

12 Liter Volumen. Stahlwandstärke: Tür: 5,0 mm, Gehäuse: 2,0 mm. Außenmaße: B310 x H165 x T235 mm. Gewicht 7,0 kg.

47147 ¹ 164,-



**NEU
NEW**

Marder STOP&GO sichert Ihr Auto, Haus und Hof vor lästigen Mardern –
Über 30 Jahre Abwehrerfahrung mit innovativen Lösungen



Marder Stop&Go Spezial-Reinigungsschaum – Zur Vorbehandlung

- Gut haftender Wirkungsschaum
- Einfachste Handhabung
- Unbedenklich für Kunststoff, Gummi und Lack

Dringend vor jeder Marderabwehr-Maßnahme zu empfehlen!
Dient zum einfachen Entfernen der Duftmarke des Marders. Damit kann eine risikoreiche Motorwäsche vermieden werden. Ungefährlich für elektronische Bauteile und unbedenklich für Lack, Gummi und Kunststoffe. Bei abgekühltem Motor den gesamten Motorraum sowie die Innenseite von Motorhaube und Kotflügel gut mit kompletten Inhalt einsprühen, kurz einwirken lassen. Einfach mit Wasser abspülen.

Spraydose, 300 ml **903945** 12 **9,75**



Hinweis: Biozide sicher verwenden.
Vor Gebrauch stets Etikett und
Produktinformation lesen.

Duftkonzentrat gegen Marder – Intensiver Wirkstoff

- Mindestens 6 Monate wirksam
- Lasche für Ablaufdatum
- Ungeöffnet ca. 3 Jahre lagerfähig
- Ohne Montage

Duftscheibe mit Langzeitwirkung, riecht für den Marder nach „gefährlichem Feind“. Die einfache Befestigungsvorrichtung mit praktischem Haken ermöglicht eine individuelle Anbringung. Universell einsetzbar in Auto, Haus, Garten oder Carport. Die große Verdunstungsfläche sorgt für eine intensive Duftabgabe. Mit nur einer Duftscheibe ist es möglich, den gesamten Motorraum zu schützen.

Mindestens sechs Monate wirksam.

9039451 27 **14,25**



Marderstop Duftkonzentrat

- Reicht bis zu 2 Jahre
- Hochwirksames Duftkonzentrat, Langzeitwirkung
- Monatsskala zur Markierung des nächsten Nachsprühermins
- Einfachste Anwendung
- Sauberer Motorraum dank Duftspeicher

Marderabwehr zum Sprühen. Konzentrat mit Langzeitwirkung, riecht für den Marder nach „gefährlichem Feind“. Punktuell auftragen mit beiliegenden „Duftspeicher“ ist ausreichend. Diese werden einfach aufgeklebt und regelmäßig mit Duftkonzentrat besprüht. Universell einsetzbar in Auto, Haus, Garten oder Carport.

Spraydose, 200 ml **9039452** 12 **14,95**



Marderstop per Ultraschall – Mit Frequenzmodulation

- Betrieb mit Batterien
- Laufzeit bis zu 24 Monate
- 2 wasserfeste Piezo-Lautsprecher
- Frequenzmodulation gegen Gewöhnung
- Funktionskontrollleuchte, blinkende LED
- Wasserdicht nach IP65, E1-Kennzeichnung des KBA

Hochwirksames Ultraschallgerät mit Batteriebetrieb. Frequenzmodulierte Ultraschalltöne, die dem Marder „höchste Gefahr“ durch tierische Angst- und Warnschreie signalisieren. Kein Gewöhnungseffekt.

Bordnetzunabhängig durch Betrieb mit zwei handelsüblichen 3-Volt-Knopfzellen (CR2477), besonders lange Laufzeit von ca. 24 Monaten je Batteriesatz. Ideal für Langzeitparker wie Oldtimer, Wohnmobile, Ausstattungsfahrzeuge oder für den Carport.

Technische Daten:

Abstrahlradius: 360°, Abstrahlwinkel: > 170°, Schalldruck: ca. 110 dB

9039454 24 **62,20**



Hochwirksame Ultraschall-Lautsprecher

- 2 wasserfeste Piezo-Lautsprecher
- Frequenzmodulation gegen Gewöhnung
- Funktionskontrollleuchte, blinkende oder dauerhafte LED
- Stoß- und spritzwassergeschützt, wartungsfrei
- Einfachste Montage (fertig verkabelt)
- CAN-Datenbus geeignet, E1-Kennzeichnung des KBA

Mit 12V-Bordnetzanschluss. Frequenzmodulierte Ultraschalltöne, die dem Marder „höchste Gefahr“ durch tierische Angst- und Warnschreie signalisieren. Kein Gewöhnungseffekt. Vermeidung von Schallschatten durch zwei Lautsprecher. Besonders geeignet für enge und kompakt verbaute Motorräume. Hinweis: Ultraschall durchdringt keine Materie.

Technische Daten: Abstrahlradius: 360°, Abstrahlwinkel: 2 x 160°, Schalldruck: ca. 105 dB

2 Lautsprecher **9039453** 12 **92,50**



Ultraschall-Hochspannungsgerät – Mit sechs Plus-Minus SKT Edelstahlkontaktplatten.

- Sensortechnik
- 12 Volt Anschluss oder Batteriebetrieb
- 2 wasserfeste Piezo-Lautsprecher
- Frequenzmodulation gegen Gewöhnung
- Funktionskontrollleuchte, blinkende LED
- Wasserdicht nach IP65
- E1-Kennzeichnung des KBA

Durch die sogenannte Schneidklemmtechnik (SKT) stellt ein Dorn mittels einfachstem Zusammendrücken der Platte den Kontakt mit dem 2-poligen Hochspannungskabel sicher. Dank dieser doppelpoligen Ausführung – PLUS und MINUS – gelingt auch bei Fahrzeugen mit hohem Anteil nicht leitfähiger Materialien wie z. B. Kunststoff, den Marder durch einen ungefährlichen, jedoch effektiven Stromschlag (ähnlich dem Weidezaunprinzip) zu vertreiben.

Technische Daten:

Abstrahlradius: 360°, Abstrahlwinkel: > 170°, Schalldruck: ca. 110 dB

7 PLUS-MINUS SKT, mit 12 V Anschluss **9039455** 12 **186,-**

8 PLUS-MINUS SKT, mit Batteriebetrieb **9039456** 12 **196,-**

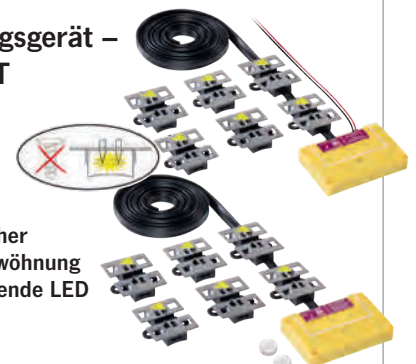

STOP&GO Zubehör:

Erweiterungsset für 7/8 PLUS-MINUS SKT:
bestehend aus 2 Edelstahlkontaktplatten
9039458 12 **23,90**

Befestigungswinkel: Universell für alle
STOP&GO Abwehrgeräte
9039459 24 **6,90**

Hochtemperatur Schutzschlauch:
4 Stück Ø 12,5 x 500 mm
9039457 12 **19,90**

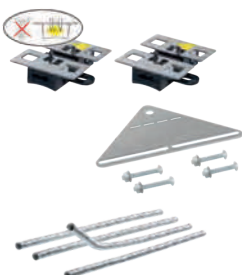



Unauffällige Aufbewahrung von Wertsachen

- Perfekte Verstecke für Bargeld, Schmuck usw.
- Hochwertig und präzise produziert nach den Original-Produkten
- Unsichtbare Drehverschlüsse, mühelos zu öffnen
- Perfekt für Urlaub, auf Reisen und Zuhause

Dosen-Wertdepots: Über einen unsichtbaren Drehverschluss lässt sich der Deckel einfach öffnen. Die spritzwassergeschützte Dose hat ein Volumen: 850g. Ø 100 mm, Höhe 120 mm. Gewicht: 123g.

- | | | | |
|---|--------|---|-------|
| ① Erasco Linseneintopf | 474731 | 1 | 13,99 |
| ② Erasco Hühner Reis-Topf | 474741 | 1 | 13,99 |
| ③ Mildessa Weinkraut | 47472 | 1 | 16,99 |
| ④ effect Energy Dose, originalgetreu mit unsichtbarem Drehverschluss im Deckel. Das Leergewicht entspricht ca. einer vollen Dose. Größe: Ø 50 mm, Höhe 130 mm. Volumen Geheimfach: 100 ml. 474711 1 18,99 | | | |

- | | | | |
|---------------------------------------|--|--|-----------------|
| ⑤ Schraubendreher | Der Griff lässt sich mühelos aufschrauben. Kann als richtiger Schraubendreher verwendet werden. Länge ca. 18 cm. | | 47470 1 13,90 |
| ⑥ M6-Schraube: | Gefertigt aus einer echten M6-Schraube. Ø 15 mm, Länge: 105 mm. | | 47477 1 19,99 |
| ⑦ Ballistol Universalöl | Entspricht einer originalgetreuen Ballistol-Dose. Der Dosenboden lässt sich über einen unsichtbaren Drehverschluss öffnen. Ø 65mm, Höhe: 240 mm. Gewicht 156g | | 47476 1 19,95 |
| ⑧ NEU: Safedose San Pellegrino Orange | Unscheinbar, weil aus echter Getränkedose (0,33 l) hergestellt. Auch das Gewicht kommt einer gefüllten Dose verblüffend nahe. Eingelassener Tresorbehälter mit 100 ml Fassungsvermögen, Spritzwassergeschützt. Maße: ca. H 11,5 x Ø 6 cm | | 474712 12 18,99 |



Diebstahlschutz ToyLok

Zuverlässiger Diebstahlschutz für Fahrräder, Grills, Camping-Möbel und vieles mehr. Befestigung des ToyLoks am Wohnmobil oder Caravan möglich. 4,5m langes PVC ummanteltes Stahlseil und Vorhängeschloss mit zwei Schlüsseln.
Maße: ca. 24x18 cm
Gewicht: ca. 2,5 kg

47343 1 69,99

CARBEST INNOVATIONS FOR MOBILE LIFE



Radkralle aus Stahl

Radkralle für Räder bis 26,5 cm Breite. Lieferumfang inkl. 2 Schlüsseln.
Maße: ca. 23x50 cm
Gewicht: ca. 2,3 kg

913401 6 37,99



Reifen - Pannenset

Fahrt mit max. 80 km/h bis zur nächsten Werkstatt möglich. Lieferumfang: 700 ml Reifendichtgel, Mini-Kompressor 12 Volt, Ventilöffner mit Zubehör und Aufbewahrungstasche,

47404 18 60,90

Ersatzflasche 700 ml Reifendichtgel zu Pannenset
474061 10 33,50

Marderschutz durch Ultraschalltöne



Marder-Frei Plus. Wirksamer und dauerhafter Schutz vor Marderbissen ca. 80 dB Schalldruck, 12 – 23 kHz-Frequenz im Intervall
Mit Funktionskontroll-LED
Schutzklasse IP 54. Für 12 V DC

903943 1 20,95

Marder-Frei Mobil
ca. 80 dB Schalldruck
23 kHz-Frequenz im Intervall
Mit Funktionskontroll-LED
Batteriebetrieb, 6x AAA/Micro (nicht enthalten). Wirkungsradius ca. 40 qm

903944 1 29,95



Sicherheits-Nothammer mit Stahlspitze + Rasierklinge

Der Hammer für Fensterscheiben, wenn jemand im Fahrzeug eingeschlossen ist, mit der Rasierklinge lässt sich der Sicherheitsgurt durchschneiden, wenn dieser sich nicht mehr lösen lässt. Lieferung mit Halterung.

46263 10 9,99

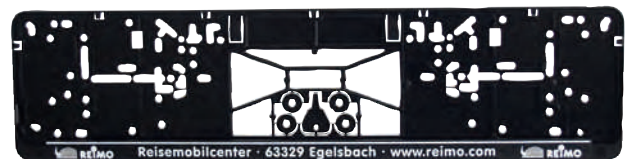

Reimo Nummernschild-Halter

Mit Vorbohrungen für nahezu jeden Lochabstand an Ihrem Fahrzeug.
532391 100 3,99

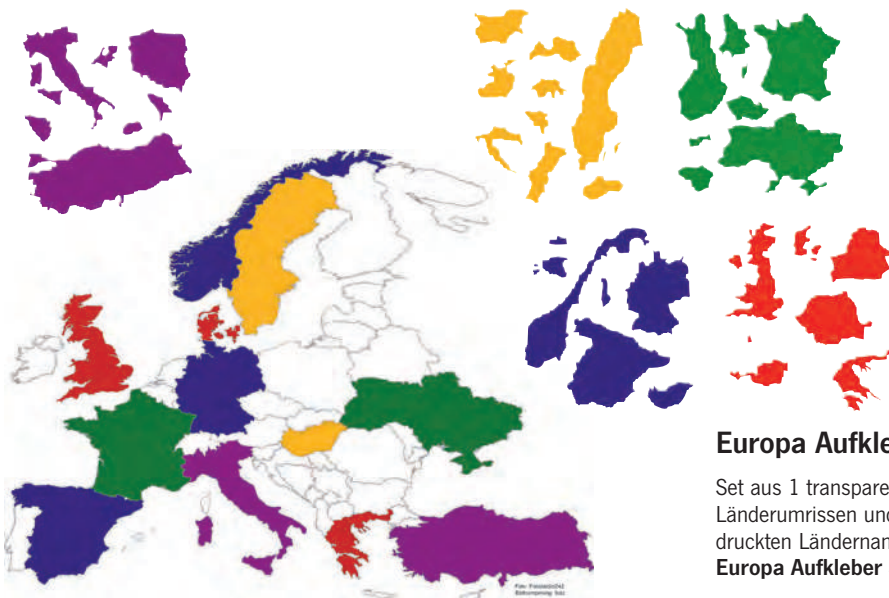

Europa Aufkleber Set, 6-teilig

Set aus 1 transparentem Grundaufkleber (ca. B60 x H50 cm) mit den Länderumrissen und vorgestanzten Länderfüllungen in 5 Farben mit aufgedruckten Ländernamen.

Europa Aufkleber Set **46438** 10 **29,80**

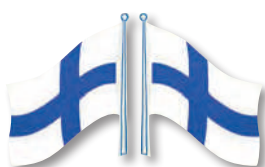

**NEU
NEW**

Länder Flaggenaufkleber

- 2er Pack
- Maße: 145 x 125 mm

Deutschland	464302	10	2,99
Schweden	464303	10	2,99
Norwegen	464304	10	2,99
Finnland	464305	10	2,99



Reserviert-Schild

Für Wohnmobile und Caravan, damit Ihr Campingplatz nicht von anderen besetzt wird. Maße: 61,5 x 30 cm

47085 10 **11,99**



② **Achtung!**
Bei Benutzung von Gas-Küchengeräten müssen die verschließbaren Belüftungsöffnungen (Dachluken o.ä.) offen sein. Offene Brennstellen dürfen nicht zum Heizen benutzt werden.

③ **Bei Heizungsbetrieb bitte Fenster schließen.**

④ **ACHTUNG**
Vor Fahrtantritt Dachverriegelung prüfen

⑤ **DIESEL**

Sicherheits- / Hinweis – Aufkleber

- | | |
|---|--|
| ① Verteilerblock 6-fach
Maße ca. 100 x 45 mm
75132 3 10,99 | ③ Bei Heizungsbetrieb Fenster schließen
Maße 50 x 25 mm.
75145 1 0,99 |
| ② Gas-Küchengeräte
Maße 85 x 30 mm.
75146 1 0,80 | ④ Dachverriegelung prüfen
Maße 53 x 30 mm
99565 1 1,20 |
| ⑤ Diesel (o. Abb.)
Maße B90 x H30 mm.
60092 10 1,- | |



Für weitere Hinweissschilder und Warnaufkleber bitte QR-Code (Quick Response Code) einscannen (mit Foto Ihres Handys oder tablets).

**NEU
NEW**

Schlüsselanhänger

- Aus Holz
- Rückseite mit Reimo-Logo

Maße: B5 x T3 mm
Motiv Caravan **464301** 10 **3,99**
Motiv Reisemobil **464300** 10 **3,99**

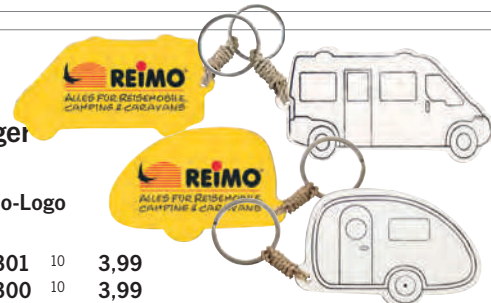

① **Warnweste Orange für Italien**
Weste nach EU DIN-Norm EN 471. Universalgröße.
471281 50 **3,90**

② **Warnweste Gelb für Spanien und Portugal**
Auch in Italien zugelassene Farbe. Sonst wie 471281.
471282 50 **3,90**



CARBEST
INNOVATIONS FOR MOBILE LIFE

Warnwesten-Set Family
4-tlg, 1xXXL, 1xXL (EN ISO 20471: 2013), 2xUniversal (EN 1150: 1999) mit Beutel.
471285 1 **11,49**

Maus Feuerlöscher – Klein und handlich

- Kompakte Abmessungen
- Ideal für Reisen mit dem Reisemobil oder Boot
- Löscht Feuer mit Rauch
- Keine Pulver- oder Schaumrückstände

Der ideale Feuerlöscher für unterwegs. Im Reisemobil, beim Campen oder auf dem Boot. Feuer wird mit Hilfe von Rauch gelöscht, dadurch bleiben keine Pulver oder Schaumrückstände in der Umgebung zurück. Der MAUS Aerosol Feuerlöscher kann bei Bränden der Klassen A, B, C, F und elektrischem Feuer eingesetzt werden. CE zertifiziert.
Maße: 242 x 53 mm, Gewicht 180 gr.

471551 4 78,99

Optionale Tasche

Mit der auf der Rückseite zu öffnenden Schlaufe oder dem Metallring, einfach und schnell am Werkzeuggürtel, oder ähnlichem, zu befestigen. Jetzt können Sie sich frei bewegen und haben den Feuerlöscher in greifbarer Nähe und immer zur Hand.

Maus Holster 471552 1 29,90



NEU
NEW



Maus Holster

Feuerlöscher für Auto, Wohnmobil und Wohnwagen

- ① **Feuerlöscher.** 6 kg, Löschpulver: ABC. Mit Wandhalterung. Geprüft nach DIN-EN3, mit Druckanzeige, Ideal für Dauercamper
471541 1 36,95
- ② **Feuerlöscher.** 2 kg mit Manometer, Löschpulver: ABC. Mit Wandhalterung. Geprüft nach DIN-EN3, Ideal für Reisemobile
471540 4 27,99
- ③ **Feuerlöscher.** 1 kg mit Manometer, Löschpulver: ABC. Mit Wandhalterung. Geprüft nach DIN-EN3, Ideal für Vans
47154 6 16,99
- ④ **Universal-Feuerlöschspray** 600 ml. Klasse A + B + Fettbrände.
471542 6 17,99



KFZ-Verbandtasche

Für Kraftfahrzeuge. Inhalt nach DIN 13 164: 2014-01 und gesetzlicher Vorschrift der StVZO § 35h

47127 1 11,95

Warndreieck

Sicherheit bei Autopannen.
Zusammenfaltbar.
In praktischer Aufbewahrungsbox

47128 10 8,90

Warntafeln

- ① **Alu-Warntafel 50 x 50 für Italien:**
Stabile Aluversion. Warnschild für Fahrradträger und überlange Ladungen. Fünf Streifen. Reflektierende Oberfläche. Leicht anzubringen.
47117 40 29,90
- ② **Alu-Warntafel 50 x 50 für Spanien:**
Stabile Aluversion. Warnschild für Fahrradträger und überlange Ladungen. Drei Streifen. Reflektierende Oberfläche. Leicht anzubringen.
471171 50 39,90
- ③ **Warntafel 50 x 50, Kunststoff:**
Kunststoffversion mit 4 reflektierenden Rückstrahlern. Für überstehende Ladungen. Pflicht in vielen europäischen Ländern. Nicht für Italien und Spanien zugelassen.
47116 50 7,99
- ④ **Park-Warntafel:**
Klappbar „bauartgenehmigt“, horizontal klappbar, nur 285 x 285 mm. Die Park-Warntafel besteht aus 1,5 mm starkem Aluminium-Blech mit Drehwirbel zur Befestigung am Fahrzeug. 8 Rückstrahler sorgen für starke Reflektion. Garantiert Waschanlagen und Hochdruckreiniger fest.
Maße: 285 x 285mm. Vorne links 471173 30 35,-

