

Zette für Wohnwagen



Marina Air – Das Premium Caravan-Luftvorzelt



- Schnellaufbau-Luftschräume mit außenliegendem Ventil
- Alle Vorderteile zum Öffnen und als Sonnensegel nutzbar
- Fenster mit Abdeckungen und Verandafunktion
- Abschlusspolster mit Andruckstangen
- Inkl. separatem Windschutz & Doppelhub-Luftpumpe

Vorzelt für Wohnwagen mit neuer Luft-Technik. Alle Fenster lassen sich öffnen, so sitzen sie fast wie auf einer luftigen Veranda. Beide Seitenwände mit Türen, komplett rausnehmbar oder als Sonnensegel nutzbar. Schaumwulst mit Stahlstange zum andrücken an Wohnwagen. Boden als „Rahmen“ unter Luftschräumen für schnellen Aufbau. Separater Windschutz für Anbringung am Wohnwagen.

Fahrzeuganbindungen: Keder Ø 7 mm oder Schlaufen für Fixierung mit Spannleinen.

Lieferumfang: Luftschräume, Spannstangen, Heringe, Spannleinen, Luftpumpe, Transporttasche

Marina Air 390

Mit 4 Luftschräumen und 3 Zellen 93703 ¹ 799,-

Wohnwagen-Vordächer.....	8 – 9
Wohnwagen-Teilzelte / -Vorzelte.....	10 – 12
Wohnwagen-Vorzelt mit Sackmarkise.....	10
Luftzelte.....	13 – 20

Wohnwagen-Ganzjahreszelte.....	21 – 24
Wohnwagen-Winterzelt.....	25
Schutzdächer.....	26 – 27
Wohnwagen-Sonnen-/ Windschutz.....	28 – 31
Zelttechnologie.....	32 – 33



139,90



Palm Beach 2 3.0 – Sonnensegel für Caravan und Campingbusse

- Elegant, robust und einfach aufzubauen
- Anbindung mit 5 + 8 mm Kederprofil
- In modernem Grau/Anthazit/Lime

ca. cm T 240 B 300	100% Polyester RipStop 190D	UV-Schutz- beschichtet
schwer entflammbar	ca. 6,8 kg	ca. 74 x 16 16 cm

Schickes und robustes Sonnensegel für Ihren Caravan mit angenähertem Kederprofil. Die beiden mitgelieferten Aufstellstäbe sowie zwei diagonal verlaufende Glasfaserstäbe sorgen für eine stabile Durchwölbung des Sonnendaches nach oben.

Lieferumfang: Sonnendach, 3 Aufstellstäbe, 2 Diagonalstäbe, Erdnägeln und Abspannleinen
900152 4 139,90

Seitenwand Palm Beach 2 Space

Das Netzfenster bietet Sichtschutz bei maximaler Luftdurchlässigkeit. Bei Bedarf durch Abdeckung verschließbar. Links oder rechts montierbar.

Maße: B 240 x H 200 cm, Gewicht ca. 1,2 kg
Lieferumfang: Seitenwand, Erdnägeln, Abspannleinen
900154 9 92,90

Weitere Varianten für Campinbusse

Sonnensegel Palm Beach 2 2.6 und Seitenwände speziell für Schiebetüren.



ab 129,--



Empfohlenes Zubehör:
Luxus-Teleskopstangen
Aluminium, siehe S. 84

Mauritius – Vordach für kleine und große Fahrzeuge

- Hohe Variabilität
- Schatten für große und kleine Fahrzeuge
- Schlaufen zum Befestigen mit Saugnäpfen und Keder mit 5 und 8 mm Durchmesser zum Einziehen in die Kederschiene
- An allen Ecken Ösen

Die nach unten abspannbaren schwenkbaren Seitenteile sorgen für zusätzlichen Licht- oder Sichtschutz.

Material: 100% Polyester (300D RipStop Polyester, PU- & UV-beschichtet)

Wassersäule: 2000 mm

Lieferumfang: Sonnensegel, verstellbare Stahlaufstellstangen bis max. 220 cm. 2 Stück für Mauritius M und L, 3 Stück für Mauritius XXL. 6 Heringe, 6 Abspannleinen im praktischen Packsack.

Mauritius M

Maße: B 460 x T 300 cm, Keder 200 cm
Packmaß ca. 66 x Ø 12 cm
Gewicht: 4,6 kg

900575 4 129,--

Mauritius L

Maße: B 510 x T 300 cm, Keder 250 cm
Packmaß ca. 66 x Ø 13 cm
Gewicht: 5,0 kg

900573 4 149,--

Mauritius XXL

Maße: B 560 x T 300 cm, Keder 300 cm
Packmaß ca. 66 x Ø 16 cm
Gewicht: 6,6 kg

900572 4 169,--





Como – Das universelle Vordach

- Extrem reißfest
- Wetterfest, wasserdicht und abwaschbar
- Mit 6 mm Kederanbindung

Sehr stabiles Sonnensegel aus Oxford Polyester 210D bei Größen 1 - 3, ab Größe 4 300D in Hellgrau und Anthrazit mit Royalblauer Einfassung.

Material: Zeltstoff: 100% Polyester

Lieferumfang: Sonnensegel, Größe 1 und 2 mit zwei Aufstellstangen, ab Größe 3 mit drei Aufstellstangen, Heringe und Abspannleinen.

Hellgrau - Tiefe 240 cm

Gr. 1	200 cm	2,5 kg	90020	4	74,90
Gr. 2	250 cm	3,0 kg	90021	6	82,90
Gr. 3	300 cm	3,5 kg	90022	4	88,90
Gr. 4	350 cm	4,0 kg	90023	4	99,90
Gr. 5	400 cm	4,5 kg	90024	4	109,90
Gr. 6	450 cm	5,0 kg	90025	4	119,90
Gr. 7	500 cm	5,5 kg	90026	4	129,90
Gr. 8	700 cm	7,5 kg	90019	4	179,-
Gr. 10	900 cm	8,5 kg	90017	4	229,-

Anthrazit - - Tiefe 240 cm

Gr. 2	250 cm	3,0 kg	900212	6	82,90
Gr. 3	300 cm	3,5 kg	900222	4	88,90
Gr. 4	350 cm	4,0 kg	900232	4	99,90
Gr. 5	400 cm	4,5 kg	900242	4	109,90
Gr. 6	450 cm	5,0 kg	900252	4	119,90



Bilder © Peter Zohner; Composing I.Gross



Bilder © I.Gross

Como Plus Mesh – Der Komfort-Schattenspender mit Netzblende

- Extrem reißfest
- Breite 350 cm
- Fahrzeuganbindung mit 7 mm Kederprofil

ca. cm T 235+ 120 B 350	100% Polyester	2.000 mm	Stahl Ø 2 cm
----------------------------------	----------------	----------	--------------

schwer entflammbar	ca. 6,35 kg	ca. Ø 19 x 70 cm
--------------------	-------------	------------------

Das Luxussonnensegel aus der erfolgreichen Como-Serie. Für ein angenehmes helles Ambiente sorgt der vordere Sichtschutz und Schattenspender aus Mesh. Die 120 cm tiefe Meshblende läßt sich nach oben raffen für mehr Licht und Sicht.

Farbe: Sonnendach in Hellgrau, Netz in Weiß
Lieferumfang: Sonnensegel, 3 Stahl-Aufstellstangen, Heringe und Abspannleinen

900270 1 118,90



Bilder © I. Kareth



289,--



Stabile Markise als Sonnenschutz

Villa Journey – Markise oder leichtes Reise-Teilzelt

- Markise mit 7 mm Kederbefestigung
- Einfache Handhabung
- Markise kann während der Fahrt eingehängt bleiben durch Sicherheitstransportbänder
- Front- und Seitenteile durch Reißverschlüsse fest mit der Markise verbunden
- Verdeckte Reißverschlüsse an allen Türen
- Farbige PVC-Fensterfolie (UV-Schutz)
- Wohnwagenanbindung mit Schaumstoffwulst und Sturmstange (Option)



Fahrt-Abspannung

Markisenbefestigung in der Kederleiste

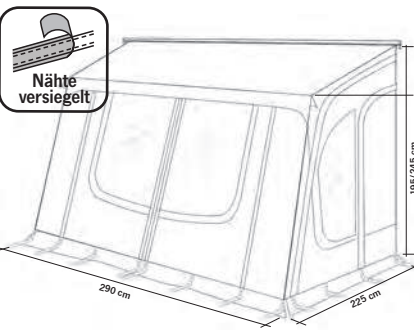

PU Polyester 190T	3.000 mm	ca. 10 kg	Wände ca. 102 x 22 x 15 cm
PU-beschichtet	Stahl Ø19/22 mm	ca. 6,5 kg	Markise ca. 306 x 16 x 16 cm



Befestigung in Schlaufe



Eingang Seite

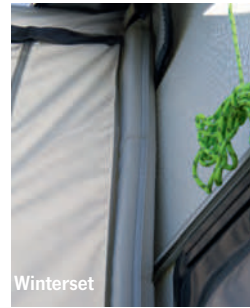

Winterset

Farbe: Hellgrau und Dunkelgrau
 Fenster: Rauchgraue PVC-Folie
 Schmutzfänger: Dunkelgrau
 Lieferumfang: Markise, Zelt, Abspannleinen mit schwarzen Stoppnern, Plastik-Erdsnägel sowie Stahl-Erdsnägel, Radabdeckung

93773 1 289,-

Andruckstange & Schaumstoffwulst für Vorzelt Villa Journey

1 Set 937730 1 49,99



199,--

Breite: 250 cm

Villa Quick – Sonnendach und Vorzelt in einem

- Einfache Handhabung
- Verdeckte Reißverschlüsse an allen Türen
- Getönte PVC-Fensterfolie in rauchgrau für UV-Schutz
- Wohnwagenanbindung mit Schaumstoffwulst und Sturmstange (Option)

100% Polyester 190T	3.000 mm	ca. 92 x 23 x 18 cm
PU-beschichtet	Stahl/Alu Ø16/19 mm	ca. 11 kg
Nähte versiegelt		

Schmutzfänger: Dunkelgrau
 Lieferumfang: Zelt, Abspannleinen mit schwarzen Stoppnern, Stahl-Erdsnägel

937731 1 199,-

Andruckstange & Schaumstoffwulst für Vorzelt Villa Quick

1 St. 937732 1 49,99

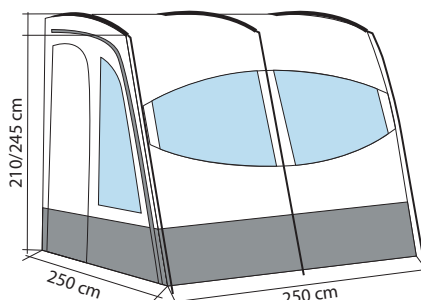



Kein Gestänge erforderlich



349,--



One Beam Air – Mit nur einem Luftschlauch

- Große Fenster mit Sichtschutz
- Neue Luft-Technik
- Mit Tragetasche und Luftpumpe
- Fahrzeuganbindungen: Keder 5 + 7,5 mm oder Schlaufen für Fixierung mit Spannleinen.

Wohnwagen-Vorzelt mit neuer Luft-Technik. Nur 1 Luftschlauch nötig. Mit außenliegendem Ventil. Seitenwände mit Türen und Fenster mit Vorhängen für maximalen Sichtschutz. Boden nur als „Rahmen“ unter Luftschläuchen für schnellen Aufbau.

Lieferumfang: Zelt, Heringe, Aufstellstangen, Spannleinen, Luftpumpe, Tragetasche
Farbe: Grau/Anthrazit/Lime
 93539 ¹ 349,--



--	--	--

--	--	--

ca.
115 x 25 x 30 cm

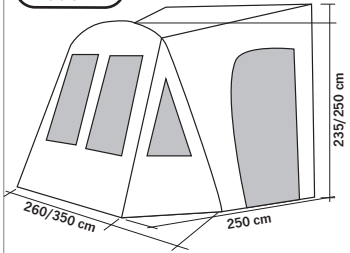



REIMO
TENT TECHNOLOGY

REIMO
BESTPREIS
599,--

Leichtgewichtiges Spezialzelt für den Caravan Adria Action 361

- Leicht aufzubauen
- Fahrzeuganbindung: 6 mm Keder

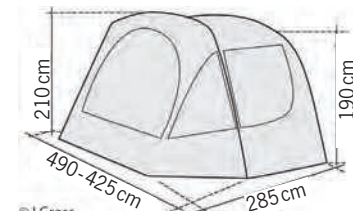
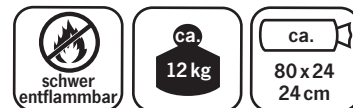

© I.Gross

Leicht aufzubauen durch außenliegendes Gestänge und Clip-Befestigung. Schließt passgenau ab mit der Rundung der Außenwand.

Bietet 10 m² zusätzlichen Wohnraum. Seitliche Fenster mit Moskitonetzen und hochrollbaren Abdeckungen, 3 Frontfenster mit Folie und Vorhängen. Durch das Alugestänge nur 12 kg Gewicht.

Lieferumfang: Zelthaut, Gestänge, Aufstellstangen, Spannleinen, Heringe, Packsack

936681 1 599,--



Isabella

NEU
NEW

1863,--

Adria Action Vorzelt

- Leicht und atmungsaktiv
- Leichtes CarbonX-Gestänge mit Isafix Schnellverschluss
- Moskitofenster in der Seitenwand
- Mit Windblende und Radkastenabdeckung



Die linke Seitenwand sowie die Vorderwand lassen sich zu einer Veranda abklappen oder bei Bedarf komplett herausnehmen. Das atmungsaktive Isacryl-Gewebe ermöglicht ein gutes Raumklima.

Lieferumfang: Gardinen Hyacinth, Windblende sowie Radkastenabdeckung, FixOn Beschläge für schraubenfreie Montage des Gestänges am Fahrzeug.

93679 1 1863,--





Elan 280 Leichtes Vorzelt mit Luftschlauchtechnologie

- Getönte Fenster
- Fahrzeuganbindung:
4+6 mm Kederprofil
- Vorhänge mit Reißverschluss
- Sturmsicherungsbander
- Mit Windblende



Dieses Vorzelt verbindet Eleganz und Einfachheit vom feinsten; das größte kleine, Air-Vorzelt auf dem Markt. Dieses sehr leichte, kompakte Caravan-Vorzelt eignet sich hervorragend für Paare, die spontane Wochenenden genießen wollen und auf Qualität achten.

Lieferumfang: Zelt Haut, Luftschlauch, Luftpumpe, Sturmabspannung, Spannleinen, Heringe, Packsack
900001 1 699,-

Optionaler Zeltteppich Treadlite
9000011 1 24,99

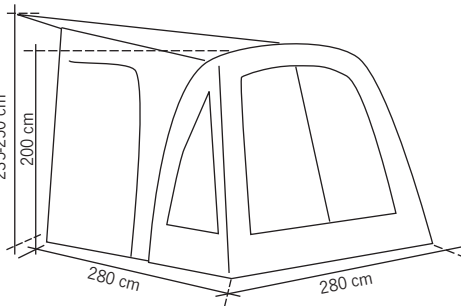

Elan 340 Geräumiges Vorzelt mit Luftschlauchtechnologie

- Getönte Fenster
- Fahrzeuganbindung:
4+6 mm Kederprofil
- Vorhänge mit Reißverschluss
- Sturmsicherungsbander
- Mit Windblende

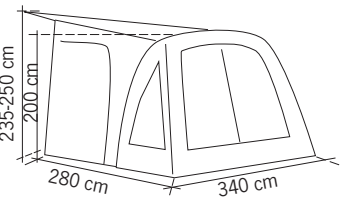

Entworfen um größtmöglichen zusätzlichen Wohn- und Stauraum an Ihrem Wohnwagen zu schaffen.

Die vielseitige Front kann entweder vollständig eingezippt bleiben, halb heruntergeklappt oder komplett zurückgerollt und festgeclippt werden.

Lieferumfang: Zelt Haut, Luftschlauch, Luftpumpe, Sturmabspannung, Heringe, Packsack
900002 1 749,-



Optionaler Zeltteppich Treadlite
Strapazierfähiges, atmungsaktives und leicht zu reinigendes Material. Ösen an jeder Ecke für sicheren Halt. Lieferung in praktischer Tasche.
9000021 1 29,99



Sonnensegel für Elan 280 und 340

Wird per Reißverschluss an das Vorzelt Elan 280 oder 340 angebunden.

Gewicht: 22,1 kg
Packmaße: 79 x 29 x 29 cm
Material: 600HD Polyester

Lieferumfang: Sonnensegel, Stahlstange, Abspannleinen.

900003 1 119,-



Westfield
OUTDOORS



1019,15



Optionaler ANNEX Vorzelt-Anbau
(Foto links)

B210 x T230 x H145/180 cm

900092 1 259,-

Optionales Innenzelt

900093 1 59,99

Omega Air 400 – mit Schnellaufbau-Luftgestänge

- Neues hochwertiges Material
- 3-lagige verstärkte Luftschläuche
- Radabdeckung
- Seitlicher Anbau möglich

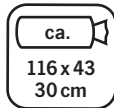

Luft-Vorzelt für Caravan. Mit neuem einzigartigem, langlebigem und UV-beständig beschichtetem Material. Ein seitlicher Anbau ist optional möglich. 3-lagige verstärkte Luftschläuche. Reflektierende Sturmabspannung. 2 Seiten mit 2 Fenstern und 2 Türen, 2 Eingangstüren, Doppel-Pumpe mit automatischer Abschaltung

Lieferumfang: inkl. Schaumwulst + Alu-Andruckstange, Alu Aufstellstange

900091 1 1019,15



Kein Gestänge erforderlich

369,-

Westfield
OUTDOORS



Optional:

Stahl Aufstellstange
937836 25 12,90

Alu Sturmstange
937831 1 12,90

Stahl Sturmstange
937834 25 12,90

Andruckstange
937835 10 22,99

Ersatzluftschlauch TPU innen
937832 10 44,99

Ersatzluftschlauch PE-Cover außen
937833 10 44,99

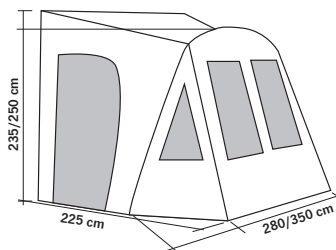

Dorado 350 – Premium Reisezelt mit Schnellaufbau-Luftgestänge

- Single-Luftkammer-System
- Rahmen m. 3 Sicherheitslagen
- Hochentlüftung
- Fensterabdeckungen
- Geeignet für Fahrzeuge von 235-250cm
- Inkl. Windschürze und Radabdeckung
- 7 mm Doppelkeder zum Anschluss an Wohnwagen oder Markisen

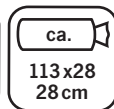

Durch das Airtube-System sind die Luftkammern in kürzester Zeit aufgepumpt. Dies ermöglicht einen schnellen Auf- & Abbau. Die festangenehten Abschlusspolster sorgen für eine perfekte Verbindung zum Fahrzeug. Die geteilte Front kann aufgerollt werden.

Farbe: Blau

Fenster: Super Clear Fensterfolie

Schutzfänger: Dunkelgrau

Lieferumfang: Zeltluftpumpe, Spannleinen, Heringe, Rad- und Windblende, Packsack

93783 1 369,-



Rimini Air 390 – Premium Reisezelt mit Schnellaufbau-Luftsäulen

- Premium Luftsäulen statt Gestänge
- Leicht und schnell aufzubauen durch einzelne Luftsäulen
- Langlebig durch austauschbare doppelte Luftsäulen
- Besonders stabil durch die Kombination von Luftsäulen und Aluminium-Ministäben
- Inkl. Doppelhub-Luftpumpe
- 5+7 mm Kederanbindung

 100% Polyester 190T	 3.000 mm	 Airtube
 PU- beschichtet	 ca. 16,8kg	 ca. 100 x 30 30 cm

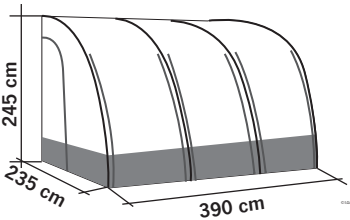

Farbe: Hellgrau und Dunkelgrau
Fenster: Transparente PVC-Folie in klarglas

Lieferumfang: Zelthaut, Luftpumpe, Aufstellstangen, Spannleinen, Heringe, Rad- und Windblende, Packsack

900013 1 579,--

Optionales Innenzelt

210 x 130 x 180 cm
Material: Atmungsaktives Polyester mit Netzeinsätzen. Mit Schnellverschluss rechts oder links anzuklipsen

1,6 kg 9000131 10 49,99



Zubehör:

Andruckstange & Schaumstoffwulst
9000132 4 68,90

Ersatzluftschnlauch TPU innen
9000133 10 42,99

Ersatzluftschnlauch PE-Cover außen
9000134 10 25,49



Bilder und Zeichnung © I.Gross

Lynx 200 – Kleines Schnellaufbau-Reisezelt

- Leicht aufzubauen durch Luftsäulen
- Sehr leichtes, UV beständiges Material
- Mit Radabdeckung

Kleines Luft-Vorzelt für Wohnwagen, ideal als Schleuse für Mensch und Hund bei Regen und Schmuttelwetter oder für Wintercamping. Sehr leichtes, schnell trocknendes Material mit extra-UV-Beschichtung. 3-lagige verstärkte Luftsäulen. Radabdeckung. Fahrzeuganbindung: Kederprofil.

Lieferumfang: Doppel-Pumpe mit automatischer Abschaltung, inkl. Schaumwulst und Alu-Sturmstange

900098 1 299,--



 100% Polyester HydraDore	 3.000 mm	 Airtube
 UV-Schutz- beschichtet	 ca. 10,5 kg	 ca. 116 x 24 22 cm

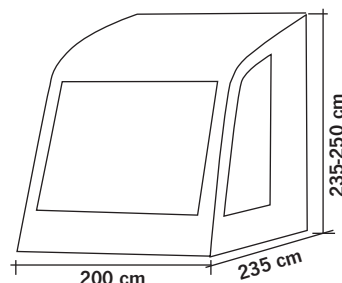

Bilder Westfield

ADAC



Perfekt für unterwegs. Die Stellplatzsuche – kurz und gut.

- Über 6.800 Wohnmobil-Stellplätze in 37 Urlaubsländern – jetzt in zwei Bänden
- ADAC Klassifikation mit 5-Sterne-Gesamtbewertung
- Bis zu 200 Detailinformationen pro Stellplatz
- Mit zwei Planungskarten und GPS-Koordinaten
- Mit ADAC CampCard.

Überall, wo es Bücher gibt, und beim ADAC.

www.adac.de/shop



Esprit 360 und Esprit 420 – Geräumige Caravanvorzelte mit Luftschläuchen

- Getönte Panorama-Fenster mit Verandafunktion
- Fahrzeuganbindung: 4+6 mm Kederprofil
- Mit verschiebbaren Vorhängen
- Inkl. Sturmsicherungsbändern
- Mit Windblende und Schmutzfänger



Ein vielseitiges Vorzelt mit Luftschlauchrahmen mit nur einem Inflationspunkt. Perfekt für Paare und Familien. Mit außergewöhnlichem Pro-800HD-Gewebe und weichem, bedruckten inneren Dachgewebe. Die vorderen Türen können ganz geöffnet, zurückgerollt oder nur die obere Hälfte heruntergeklappt werden. Optional ist ein Anbau an beiden Seiten möglich
Lieferumfang: Luftschläuche, Heringe, Spannleinen, Windblende, Sturmabspannung, Luftpumpe, Tragetasche

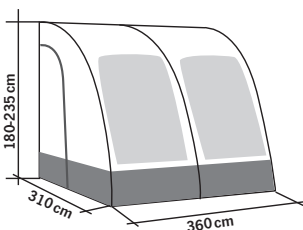

Polyester Pro. 800HD	4.000 mm	Airtube Dura-tech
UV-Schutz	ca. 25,1 kg	ca. 78 x 44 47 cm

Esprit 360 900006 1 1099,-

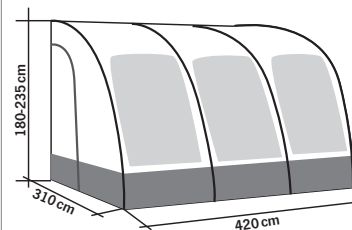

Polyester Pro. 800HD	4.000 mm	Airtube Dura-tech
UV-Schutz	ca. 29,7 kg	ca. 78 x 47 47 cm

Esprit 420 900007 1 1199,-



Optionaler Anbau mit einem Luftschlauch für Esprit 360 & 420

Für linke oder rechte Seite mit Tür zum Innenraum, inklusive Micro-Polyester Schlafzelt. Hintere Belüftungsöffnung und reflektierende Spannleinen.

Maße: B200xH180xT220 cm, Packmaße: 76x34x26 cm, Gewicht: 12,2 kg,
 Pro Conservatory Annex 900008 1 499,-



Optionaler Zeltteppich Treadlite

Strapazierfähiges, atmungsaktives und leicht zu reinigendes Material. Ösen an jeder Ecke für sicheren Halt. Lieferung in praktischer Tasche.

Für Esprit 360
 9000061 1 34,99

Für Esprit 420
 9000071 1 39,99



Für Ihren neuen Wohnwagen:

- Vorzelt (vorher klären, ob Reise-, Langzeit- oder Winterzelt) oder Markise
- Vorzeltboden
- Windschürze
- Unterlegplatten für den ebenen Stand und den guten Schlaf
- 2 Gasflaschen (Alu-Flaschen sind besonders leicht!), natürlich gefüllt
- Leichtes Geschirr, Besteck und Töpfe
- Tisch und Stühle, Liege
- Verbreiterungsspiegel für das Zugfahrzeug
- Adapter für die Anhängkupplung (7/13-polig)

Kleinigkeiten, an die Sie auf jeden Fall denken sollten:

- Kanister mit Auslauf für die Frischwasserbefüllung
- Frischwasser-Entkeimer
- Flow Kem, der WC-Zusatz
- WC-Papier
- Abwasser-Rolltank
- Handfeger
- Mülleimer
- Einstiegsstufe / Tritt
- Verlängerungskabel und Adapter (CEE, 2,5 qmm)
- Einige Haken für Jacken, Handtücher und Topflappen
- Wasserwaage für den schnellen Aufbau
- Auffahrkeile
- Warnweste
- Warntafel für jeglichen Anbau ans Fahrzeugheck
- Campingplatzführer

Hier wird's komfortabel:

- Sat-Antenne, Receiver, 12 V-TV-Gerät für Sportevents und anderes
- Sicherheitskupplung für gutes Fahrverhalten
- Rangierhilfe Euro-Mover
- Vorzelt-Sturmstangen
- Klimaanlage
- Alarmanlage / Diebstahlsicherung / Gaswarner
- Fahrzeug-Safe
- Backofen
- Grill für draußen
- Leuchte für draußen
- Fliegenvorhang
- Deichselhaube
- Schutzdach oder -haube
- Fahrradhalter für Deichsel
- CD's, Bluetooth Lautsprecher
- Wäschetrockner
- Vorratsschrank und
- 2-flammiger Kocher fürs Vorzelt

Für Ihr neues Reisemobil oder den Van

- Fahrradhalter, Träger für Sportgeräte
- Vorzelt, Markise oder Sonnensegel
- 2 Gasflaschen (Alu-Flaschen sind besonders leicht!), natürlich gefüllt
- Leichtes Geschirr, Besteck und Töpfe
- CD's, Bluetooth Lautsprecher
- Tisch und Stühle

Kleinigkeiten, an die Sie auf jeden Fall denken sollten:

- Verbandskasten
- Warndreieck
- Warnweste (Pflicht in Italien und Spanien)
- Wasserschlauch u. Kanister mit Einfüllstutzen für Frischwasserbefüllung
- Frischwasser-Entkeimer
- Flow Kem, der WC-Zusatz
- WC-Papier, besonders leicht auflösend
- Handfeger, evtl. mit Teleskopstiel zum Entfernen von Blättern von der Markise
- Mülleimer
- Auffahrkeile für den ebenen Stand und den guten Schlaf
- Isoliermatten für das Fahrerhaus
- Fahrzeug-Safe
- Verlängerungskabel und Adapter für Stromanschluss
- Handfeuerlöscher
- Warntafel für Anbauten am Fahrzeugheck (Pflicht in Österreich & Italien)
- Einige Haken für Jacken, Handtücher und Topflappen
- Wäscheleine, Klammern
- Heringe, Gummihammer
- Axt und Säge fürs Lagerfeuer
- Vorzeltteppich unter Markise (so bleibt das Womo sauber)
- Reiseführer für Wohnmobilisten
- Campingplatzführer / Stellplatzatlas

Hier wird's komfortabel:

- Sat-Antenne, Receiver, 12 V-TV-Gerät für Sportevents und anderes
- Markisen-Seitenteile oder Vorzelt
- Markisen-Sturmabspannung
- Motorrad- bzw. Rollerträger
- Rückfahrkamera
- Klimaanlage
- Alarmanlage / Diebstahlsicherung / Gaswarner
- Backofen
- Grill
- Solardusche für außen
- Leuchte für draußen
- Fliegenvorhang
- Schlauch zum Ableiten von Abwasser
- Stützen für den stabilen Stand des Fahrzeugs
- Federn für die Auflastung
- Besonders bequeme Sitze für das Fahrerhaus
- Fahrerhausteppich
- Solaranlage
- Dachgepäckträger
- Navigationsgerät
- Spannungswandler 12V/230V für Fön, PC und andere Geräte
- Armaturenblechveredelung
- Zur Instandhaltung: Acrylglasreiniger und Regenstreifenentferner





ab **699,-**



Bilder: © I.Kareth

Marina Air – 3 Größen Premium Vorzelt mit Schnellaufbau-Luftschläuchen

- Luftkammer-System
- Leicht und schnell aufzubauen
- 3, 4 oder 5 Luftschläuche mit außenliegendem Ventil
- Alle Vorderteile zum Öffnen und als Sonnensegel nutzbar
- Fenster mit Verandafunktion
- Fensterabdeckungen
- Abschlusspolster mit Andruckstangen
- Separater Windschutz
- Inkl. Doppelhub-Luftpumpe

Vorzelt für Wohnwagen mit neuer Luft-Technik. Alle Fenster lassen sich öffnen, so sitzen sie fast wie auf einer luftigen Veranda. Beide Seitenwände mit Türen, komplett rausnehmbar oder als Sonnensegel nutzbar. Schaumwulst mit Stahlstange zum andrücken an Wohnwagen. Boden als „Rahmen“ unter Luftschläuchen für schnellen Aufbau. Separater Windschutz für Anbringung am Wohnwagen.

Fahrzeuganbindungen: Keder Ø7 mm oder Schlaufen für Fixierung mit Spannleinen.

Lieferumfang: Luftschläuche, Spannstangen, Heringe, Spannleinen, Luftpumpe, Tragetasche

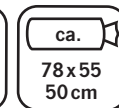
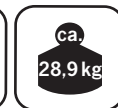
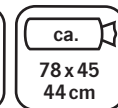
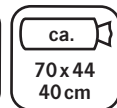

Ersatzluftschläuche

Schlauch für Mitte	E26600	1	63,99
Passende PE-Hülle	E26601	1	59,99
Schlauch für Seiten	E26602	1	60,90
Passende PE-Hülle	E26603	1	54,99

Marina Air 290
Mit 3 Luftschläuchen und 2 Zellen
93702 1 699,-

Marina Air 390
Mit 4 Luftschläuchen und 3 Zellen
93703 1 799,-

Marina Air 490
Mit 5 Luftschläuchen und 4 Zellen
93704 1 899,-



**NEU
NEW**

Evora 260 u. 390 - Für wärmere Regionen da besonders atmungsaktiv

- Pro.Climate Stoff - Kunstfaser, mit der Atmungsaktivität von Polycotton und der Wasserbeständigkeit, Haltbarkeit und Festigkeit von Polyester
- Dura-Tech-Rahmen - mit einem einzelnen Inflation Point Tube
- Lebenslange Garantie auf den Luftrahmen
- Getönte Fenster
- Kederprofil 4 u. 6mm
- Mit Schiebevordhängen - für mehr Privatsphäre
- Mit stabiler Sturmabspannung
- Reißverschlussstüren vorne
- Linke und rechte Türen mit Reißverschluss für den Anbau

Evora 260

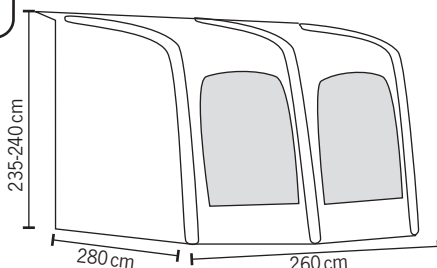

Mit 2,6 m und 3,9 m sind diese Vorzelte ideal für kleinere Familien, die zusätzlichen Schlaf- oder Wohnraum benötigen und zusätzlich mit einem optionalen Anbau kompatibel sind, der sowohl links als auch rechts angebracht werden kann. Durch das „Dura-Tech“ Einpunktaufblasssystem ist dieses Luftvorzelt eines der schnellsten und effizientesten auf dem Markt, ohne komplizierte Verbindungsschläuche. Die 280-cm-Tiefe ist mit allen Camping- und Caravan-Plätzen kompatibel, sowohl in Großbritannien als auch im Ausland.

Farbe: Graphite/Stahlblau
Lieferumfang: Zelt mit Luftschlauch, Luftpumpe, Vordhänge, Windschutz, Sturmabspannung, Heringe.

Evora 260 9000091 ¹ 1099,-
Evora 390 9000092 ¹ 1249,-



**NEU
NEW**

Evora 390

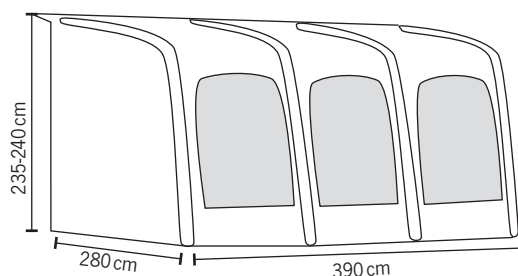

Optionaler Zeltteppich Treadlite
Für Evora 260 9000091 ¹ 24,99
Für Evora 390 9000093 ¹ 34,99



Optionaler Anbau für Evora 260 u. 390
Rechts oder Links anzubringen. Mit Innenzelt und Stahl Aufstellstange.
Maße: B 200xH 180xT 225 cm
Packmaße: 73x24x24 cm
9000094 ¹ 349,-



Casa Royal II – Das Universalzelt mit Stahl-Gestänge in 2 Größen

- Getestet in Finnland
- Leicht aufzubauen
- 2 separate Türen in den atmungsaktiven Seitenwänden
- Dickes winterfestes Dach
- Fahrzeuganbindung: 6 mm Kederprofil

Seitenwände aus spinndüsengefärbtem Isoacryl – bietet so angenehmes Wohnklima wie Baumwolle. Frontwand mit 4-Wege Reißverschluss von beiden Seiten zu öffnen und herausnehmbar. Frontfenster aus Folie mit Vorhängen. Seitenfenster oben mit Moskitonetz und Folienabdeckung außen, unten in Folie mit Vorhängen.

Belüftung: Auf beiden Seiten verschließbarer Bodenlüfter sowie Zwangsbelüftung in der oberen Ecke. Abdichtung zum Caravan erfolgt mit Schaumwulst und gebogenen Anpressstangen.

Gestänge serienmäßig mit zusätzlichen Orkanstützen neben den Türen, Verandastab und Firstverstärkung.

Fronthöhe: 185-205 cm.

Lieferumfang: Zeltwand, Gestänge, Abspannleinen, Heringe, Winter-Abspannung, Gardinen und Packsack.

Casa Royal II 320 cm breit
936392 1 779,-

Casa Royal II 390 cm breit
936382 1 999,-

Winterset Casa Royal Stahl

(für Casa Royal 320 + 390)
1 Orkanstütze, 4 justierbare Firststangen 6,2 kg 936351 1 79,99



		ca. 110 x 42 38 cm			ca. 110 x 42 43 cm
		ca. 47,5 kg			ca. 60,5 kg

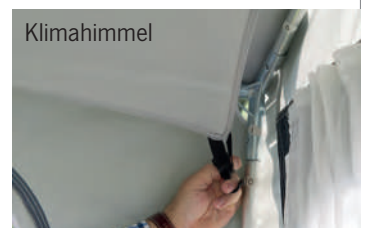
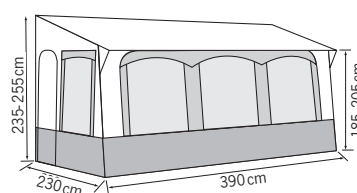
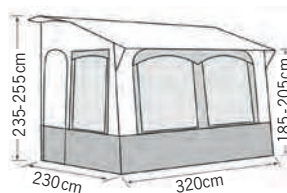



ab **379,-**



Bermuda – Sonnenvordach + Reisevorzelt aus Airtex

- Wände mit Reißverschluss abnehmbar
- Vollwertiges Vorzelt
- Für Caravanhöhe 240-255 cm

Das flexible Sonnendach "Bermuda" aus hochwertigem Airtex Material der Qualitätgruppe 3G trotzt jedem Wetter und zeichnet sich durch seine extreme Langlebigkeit aus. Die großzügige Komfort-Tiefe von 240 cm und die robusten Seitenteile bieten bei Wind und Regen von allen Seiten perfekten Schutz. Die Seitenteile lassen sich ganz einfach mit dem Vorzelt Dach verbinden. Durch die zusätzliche Vorderwand wird „Bermuda“ zu einem kompletten Vorzelt. In der Vorderwand ist 1 Moskitonetzfenster links mit Außenklappe, 2 Zeltglasfenster und 1 Rundbogen eingang mit Stalltür-Effekt integriert. Befestigung mit Reißverschluss

Hinweis: Bei Bestellung von Wohnwagenvorzelten bitte unbedingt Hersteller, Modell, Typ, Baujahr und Umlaufmaß des Wohnwagens angeben!

Lieferumfang: Sonnendach, 3 Aufstellstangen, Heringe und Spannleinen.

Alle Dekorstreifen im Lieferumfang, Gestalten Sie Ihr eigenes Design täglich neu!



Vorderwand nur in Verbindung mit Komplettgestänge montierbar

Gr.	Umlaufmaß	Gewicht	Zelt-Vordach	25 mm Stahl* Komplettgestänge		28 mm Alu* Komplettgestänge		Vorderwand	
3	751-790 cm	10 kg	93485	379,-	93486	149,-	93487	163,90	
4	791-830 cm	11 kg	934851	419,-	934861	149,-	934871	163,90	934741 305,-
5	831-870 cm	12 kg	934852	449,-	934862	149,-	934872	163,90	934742 339,-
6	871-910 cm	13 kg	934853	459,-	934863	149,-	934873	179,-	934743 359,-
7	911-950 cm	14 kg	934854	509,-	934864	149,-	934874	178,-	934744 389,-
8	951-990 cm	15 kg	934855	519,-	934865	159,-	934875	179,-	934745 419,-
9	991-1030 cm	16 kg	934856	544,-	934866	129,-	934876	179,-	934746 429,-
10	1031-1070 cm	17 kg	934857	575,-	934867	149,-	934877	189,95	934747 449,-
11	1071-1110 cm	18 kg	934858	623,-	934868	149,-	934878	189,95	934748 469,-

* Gestänge nicht im Lieferumfang, bitte Stahl- oder Alugestänge mitbestellen

Sonderzubehör:

Packsack	934859	21,50
Sturmabspannung	934869	59,80
Trennwand (nur in Verbindung mit Komplettgestänge montierbar)	934749	179,-

Sonnenschutz „Sun-Tarp“ ist multifunktional einsetzbar durch das Plus an Flexibilität. Das innovative Gewebe sorgt für einen perfekten Schutz vor blendenden Sonnenstrahlen und taucht den Innenraum in ein angenehmes warmes Licht. Kann als Sonnendach links und rechts ausgestellt werden.

Sun-Tarp	934879	269,-
----------	--------	-------



**Permanente Hochentlüftung
in der Vorderwand**



Abb. zeigt Caravavan mit Umlaufmaß von 1050 cm

Ancona – Das Wohnwagen-Vorzelt mit 300 cm Tiefe

- Inklusive Gardinen
- Extra Kederschiene am Giebel zum Anbringen von Sonnensegeln
- Doppelfaltstreifen
- Verdeckte Reißverschlüsse
- Optional: Sturmbandgurte
- Wahlweise mit Stahl- oder Glasfibergestänge

Ein wunderschönes Vorzelt in harmonischen Farben und Top Design. Dank seiner Tiefe von 300 cm bietet es reichlich Platz ohne beim Aufbau einen großen Mehraufwand zu verursachen. Die Vorderwandhälften sind austauschbar, abklappbar und herausnehmbar, ebenso die Seitenwände.

Viel Schatten bietet die Sonnendachanbringung am Giebel. Ein doppelter Falstreifen verhindert das Eindringen von Feuchtigkeit. Durch die Vario-Ecken rechts und links in den Seitenwänden wird das Vorzelt fest an den Wohnwagen gepresst.

Material: 100% Polyester Tencate, extra starke 240 g/m² Qualität

Lieferumfang: Zelthaut, Gardinen, Radkasten- und Windblende, Packtaschen und Abspannmaterial.

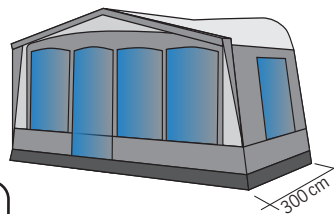

Bilder und Zeichnung: © I.Gross

Gr.	Umlauf-Maße:	Gewicht*	Art.Nr.	Preis
12	925-950 cm	44,9* kg	93509	1 979,-
13	950-975 cm	45,5* kg	935090	1 999,-

Bitte zusätzlich bestellen, da nicht im Lieferumfang enthalten:

Stahlgestänge	zu Gr. 11-14	93507	1	229,-
Stahlgestänge	zu Gr. 15-16	935070	1	239,-
Glasfibergestänge	zu Gr. 11-14	935071	1	316,-
Glasfibergestänge	zu Gr. 15-16	935072	1	319,-
Sturmbandset Ancona		2 St. 935073	1	29,90
Quick Lock Pads		3 St. 935074	1	22,99
Quick Lock Pads Hobby		3 St. 935075	1	29,90

*Gewicht = Zelthaut und Gestänge



Palazzo - Hochwertiges und flexibles Vorzelt mit atmungsaktivem Klimawandmaterial

- Variable Türen rechts und links
- Panoramafenster
- Verandafunktion
- Baumwollvorhänge
- Stabiles Dachgestänge
- Sehr gute Belüftung
- Der Verwandlungskünstler

Front 3-teilig, jedes Teil separat zu öffnen bzw. herauszunehmen, beide Seitenwände hochrollbar und herausnehmbar. Verdunkelung der Fenster durch Gardinen möglich. Wände aus atmungsaktivem, spinn-düsengefärbtem Acrylgewebe, Dach aus PVC Gewebe. Seitenwände mit vertikalen Lüftungsfenstern mit Folienabdeckung.

Lieferumfang: Zelthaut, Gardinen, Gestänge, Abspannleinen, Heringe, Erdnägel, Packsäcke, Rad- und Windblende

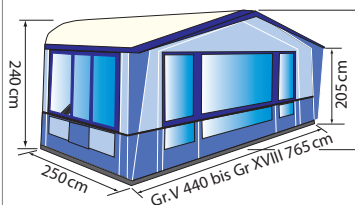

Größe nach DIN	Reimo Größen			BxTxH	ca.	kg	Art.Nr.		Preis
Gr. 12	5	860-885 cm	2 Aufstellstangen, Stahl	440x250x205/245 cm	110x38x32 cm	45,5 kg	93664	1	534,64
Gr. 14	7	911-935 cm	2 Aufstellstangen, Stahl	490x250x205/245 cm	110x38x36 cm	49,2 kg	936642	1	549,-
Gr. 21	14	1086-1110 cm	3 Aufstellstangen, Stahl	665x250x205/245 cm	115x40x40 cm	51,5 kg	936649	1	559,-
Gr. 22	15	1111-1135 cm	3 Aufstellstangen, Stahl	690x250x205/245 cm	115x40x42 cm	52,5 kg	936650	1	579,-
Gr. 24	17	1161-1185 cm	3 Aufstellstangen, Stahl	740x250x205/245 cm	120x45x32 cm	53,3 kg	936652	1	599,-



- Gestänge mit Schnellspanner
- Gute Isolation durch Klimahimmel

Cortina II – Der Klassiker für Wintercamping

- 2 separate Türen in den Seitenwänden
- Atmungsaktive Seitenwände
- Winterfestes Dach
- Geeignet zum Wintercamping beim Skilaufen
- Fahrzeuganbindung: 6 mm Kederprofil

Wintervorzelt Cortina 2 mit großen Fenstern in Vorder- und Seitenwänden mit Gardinen. Eingangstüren in beiden Seitenwänden. Frontwand mit 4-Wege-Reißverschluss in allen Richtungen zu öffnen oder komplett herausnehmbar. Abdichtung zum Wohnwagen mit Schaumstoffpolster und Anpress-Stangen. Ausgestattet mit Doppelkeder. Wände aus atmungsaktivem, spinnfärbtem Acrylgewebe, Dach aus PVC-Gewebe. Stahlgestänge mit Quick Lock Padset sowie Klimahimmel.

Lieferumfang:

Zelthaut, Stahlgestänge mit Quick Lock Padset, Klimahimmel, Gardinen, Windschutz, Radschutz, Sturmabspannung, Leinen und Heringe. **93689 1 579,-**

Zubehör:

Winterzusatzset für bessere Abstützung bei Schneelast
1 Orkanstütze, 4 justierbare Firststangen. **93635 1 89,99**

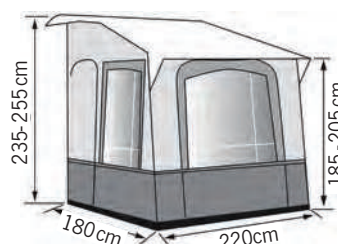
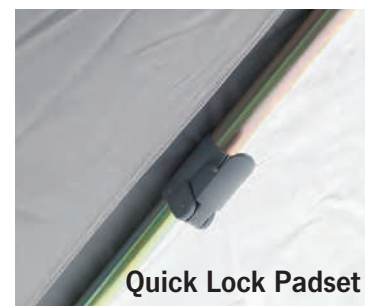
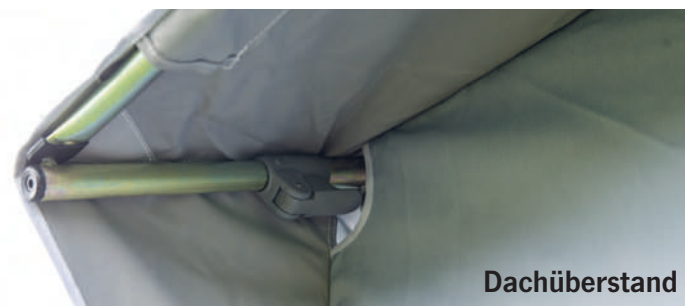

 Wände 100% Acryl	 Stahl Ø25/22mm	 ca. 102 x 37 32 cm
 Dach 100% PVC	 schwer entflammbar	 ca. 30,5 kg



Liebe Camping-Freunde,

Urlaubsduft liegt in der Luft! Für das neue Camping-Jahr hat Herzog für Sie wieder viele attraktive Neuheiten und natürlich die seit Jahren bewährten Klassiker zusammengestellt.

Entdecken Sie mit den komfortablen Herzog-Vorzelten die Vielseitigkeit des mobilen Lebens für mehr Freude an den schönsten Wochen des Jahres.

Tradition, Innovation, beste Verarbeitungsqualität und viele liebevolle Details zeichnen jedes der Herzog Qualitäts-Vorzelte aus.

Mit der Entscheidung für ein hochwertiges Herzog-Vorzelt stellen Sie jetzt die Weichen für unbeschwerter Urlaubsfreuden für viele Jahre.

Wir wünschen Ihnen eine erholsame Camping-Saison.



EINZIGARTIGE QUALITÄTS-MERKMALE

2 Jahre garantie	Überblick der Garantie Jahre	MEHLER Technologies	Mehler Technologies	Silber reflektor dach	Silber Reflektor-Dach
5 Jahre dichtheits- garantie	Überblick der Dichtheitsgarantie Jahre	DOLAN	Imprägniertes Gewebe	UV 80(+)	UV-Protect-Factor 80(+)
bis 280 zeittiefe	In verschiedenen Zelttiefen lieferbar	TENCATE	Ten Cate Worlds best Tentcloth	zelt boden	Zeltboden serienmäßig
made in germany	In Deutschland für Sie gefertigt	airtex	Original Airtex Gewebe	24h service	Lieferservice innerhalb von 24 Std.

Wir führen das **gesamte Sortiment** der Firma **Herzog**
www.reimo.com

Bilder: © Fa Herzog / Fotolia

Campingleidenschaft seit 60 Jahren

Bei Isabella geht es bei Camping um das Gefühl von Freiheit. Die Vision ist es, Raum für dieses Freiheitsgefühl zu bieten und Anregungen zu schaffen. Für die Freiheit des Seins, zum Erholen, für das Leben in vollen Zügen und für die Gemeinschaft.

Für Isabella kommt die Freiheit nicht von selbst... Sie kommt mit der Qualität und mit dem Wissen um Zuverlässigkeit. Sie kommt mit den durchdachten Funktionen und der Freude darüber, das alles funktioniert

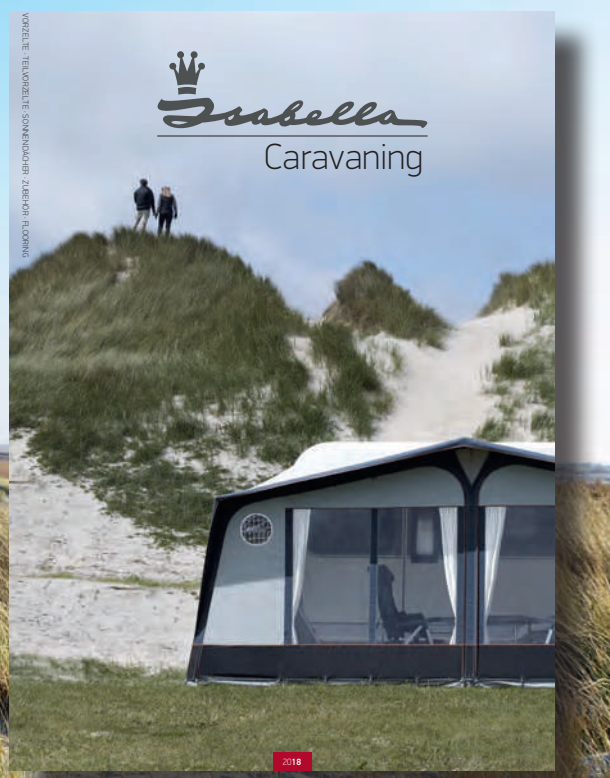

Wir führen das **gesamte Sortiment** der Firma **Isabella**

Bilder: © Fa Isabella / Fotolia



Schutzdach Record Das Schutzdach das Ihren Wohnwagen bei jedem Wetter schützt



- Dachplane winterfest
- Dachplane aus hochfestem Treviragewebe mit PVC-Beschichtung
- Trägerabstand 80 – 100 cm

Ø 32 mm Rundrohr-Gestänge,
1,5 mm stark, sendzimir-verzinkt plus
pulverbeschichtet.

Dachplane aus hochfestem
Treviragewebe mit PVC-Beschichtung

Serienmäßige Schutzbreite 270 cm

Dachüberstand vorne/hinten
60 – 70 cm

Für höhere Schneelast können
zusätzliche Trägerstützen eingebaut
werden.

Kanten der Plane mit Saum
verschweißt.



Bitte bei der Bestellung
eines Schutzdaches
unbedingt Fahrzeugbreite,
Caravan-Modell und Baujahr
angeben !

Aufbaulänge Caravan in 2 m Höhe

350-390 cm	909600	1	665,-
391-430 cm	909601	1	768,-
431-470 cm	909602	1	845,-
471-510 cm	909603	1	909,-
511-550 cm	909604	1	955,-
551-590 cm	909605	1	1015,-
591-630 cm	909606	1	1095,-
631-670 cm	909607	1	1129,-
671-710 cm	909608	1	1185,-
711-750 cm	909609	1	1249,-
751-790 cm	909610	1	1305,-
791-830 cm	909611	1	1405,-

Sonderzubehör:

zusätzlicher Träger für Schutzdach			
	909612	1	87,-
4 Stahlseilabspannungen statt Spanngurte			
4 Stahlseile	909613	1	87,-
Dachdurchführung:			
für Heizung	909614	1	39,99
für Antenne	909615	1	39,99



Bilder: © Fa Herzog

Wie messe ich das Umlaufmaß

Wenn Sie das Umlaufmaß Ihres Wohnwagens nicht kennen, haben Sie zur Ermittlung drei Möglichkeiten:

- Schauen Sie in Ihr mitgeliefertes Prospekt oder in die Technischen Daten Ihres Wohnwagens
- Kontaktieren Sie Ihren Wohnwagen-Hersteller und erfragen Sie unter Angabe von Modell und Baujahr Ihr Umlaufmaß
- Messen Sie selbst – die sicherste Methode

Der Wohnwagen sollte waagrecht auf ebener Fläche stehen, um das Umlaufmaß Ihres Caravans zu messen. Sie messen von Abspannpunkt A (Boden) durch die Kederleiste des Wohnwagens, mit einer nicht dehnbaren Schnur bis zu Abspannpunkt B (Boden). Sollte die Kederschiene am unteren Ende noch einen Bogen nach innen machen, müssen Sie senkrecht zum Boden messen bzw. an der Einführungsstelle die Schnur aus der Schiene nehmen.

Wichtig für aerodynamische Wohnwagen:

Bei Wohnwagen mit einem extrem schrägen Bug ist bereits ab einer Höhe von ca. 185 cm senkrecht zum Boden zu messen (Sie folgen also nicht mehr der Schiene).

Dieser ermittelte Wert ist das Umlaufmaß. Punkt A und B sind gleichfalls die Abspannpunkte Ihres Vorzelts.

Liegt das Umlaufmaß Ihres Wohnwagens an einem Randbereich der Vorzelt-Größenangaben, so sollte man sich für die kleinere Zeltgröße entscheiden. Die Größenwahl Ihres Wohnwagen-Vorzelts richtet sich allein nach dem Umlaufmaß. Lediglich bei der Tiefe des Zelts bleibt eine freie Wahl.

Befestigung der Dachstangen am Wohnwagen.

- Mit Wandösen, fest verschraubt (Bohrlöcher gut abdichten)! Zu dieser Variante raten wir bei Teilzelten. Die hinteren Dachecken sind fixiert und verschieben sich auch nicht bei stärkerem Seitenwind. Wandösen sind auch eine gute Wahl bei Dauercamping
- Mit schraublosen Vario Clip! Diese werden auf den innen liegenden Keder geschoben. Der Vorteil bei dieser Variante ist die Flexibilität bei der Wahl der Befestigungspunkte. Der Clip ist mit dem Zeltdach verbunden und kann bei nachlassendem Stangendruck nicht herunterfallen.

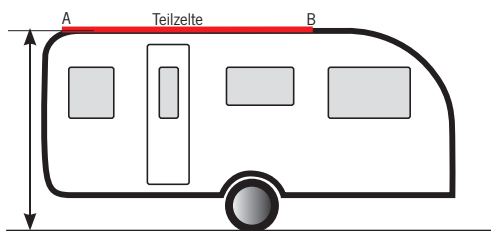
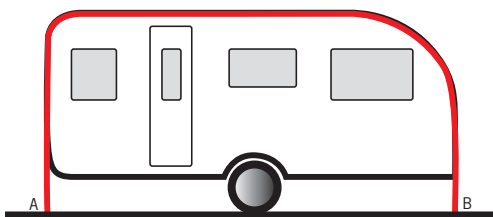



ab **265,-,-**

Universal Wohnwagen-Schutzdach

- Schutz im Winter vor Regen, Schnee und Moosbildung
- Atmungsaktiv auch bei Schnee und zusätzliche Unterlüftung durch die Auflagepolster
- Schützt die Dichtungen vor UV-Strahlen und verlängert die Lebensdauer Ihres Fahrzeugs
- Geringes Gewicht

Die Plane verfügt ringsum über verstärkte Ösen sowie zusätzliche Textilkeder an einer Längs- und den beiden Schmalseiten. Falls an der Front oder an der Heckseite oberhalb der Fenster eine Kederschiene vorhanden sein sollte, kann die Plane hier eingezogen werden. Die gegenüberliegende Längs- bzw. Schmalseite wird mittels Ösen abgespannt. Ringsum ist zusätzlich ein Schutzstreifen eingearbeitet, damit die Ösen nicht mit dem Fahrzeug in direkte Berührung kommen.

Bei Reisemobilen wird die Plane übergelegt und mittels Ösen abgespannt.

Sicherheitshinweis: Nicht für Fahrbetrieb geeignet.

Farbe	Maß	Art.Nr.	Stück	Preis
Grau	300 x 500 cm	92842	1	265,-
Grau	300 x 550 cm	92843	1	297,-
Grau	300 x 600 cm	92844	1	324,-
Grau	300 x 650 cm	92845	1	354,95
Grau	300 x 700 cm	92846	1	379,-
Grau	300 x 750 cm	92847	1	419,-
Grau	300 x 800 cm	92848	1	445,-
Grau	300 x 1000 cm	92849	1	559,-



Gaskasten-Abdeckung

Schutz vor Eis und Schnee. Winterfestes, weißes Planenmaterial mit Schutzlackierung. Oben Keder angeschweißt, unten Abspann-Ösen.

150 x 90 cm	904792	1	37,49
165 x 75 cm	904793	1	37,49
200 x 90 cm	9047931	1	46,50



Fahrzeugbreite bis 250 cm

Universal Schutzhüllen für Caravan und Reisemobil

Aus hochwertigem, atmungsaktivem 4-lagigen Textil. Die Schutzhülle schützt Ihr hochwertiges Wohnmobil vor Verschmutzungen und ungewollten Schäden an Lack und Karosserie. Keine Verunreinigung durch Wind, Wetter, Vögel und Sonneneinstrahlung. Der Innenraum ist im Sommer merklich kühler. Durch Reißverschlüsse kann das Wohnmobil jederzeit betreten werden, ohne die Schutzhülle umständlich entfernen zu müssen. Lieferung inklusive Überzieh-Befestigungshilfe, Aufbewahrungstasche und Bedienungs-/Montageanleitung

Länge	Breite	Gurtmaß	Höhe	Art.Nr.	Preis
590 cm	250 cm	16,70 m	220 cm	928520	1 189,50

i **Gurtmaß** Gurtmaß: Wichtig für die Ermittlung der Größe, bitte berücksichtigen Sie Fahrradträger und Überstände.



Wohnwagen Bugschutzplane

Schützt die Frontfläche und hält im Winter den Flaschenkasten schnee- und eisfrei: 3-lagig mit stoßabsorbierender Schutzpolsterung. Oben Einzugs-keder, unten Ösen zum Abspannen, Kanten eingefasst.

Neues Material aus Tyvek

180x160 cm	90479	1	72,49
200x160 cm	904791	1	72,49
240x160 cm	904795	1	89,-
240x200 cm	904796	1	95,-





Wohnwagen-Schutzdach – für Reisecaravan bis 230 cm Breite

- Zuverlässiger Wetterschutz
- Wohnwagenplane winterfest und atmungsaktiv
- Teilabdeckung für bessere Belüftung: Reduzierung des Schimmelrisikos
- Aus hochfestem 3-lagigem SFS-Gewebe, 160 g/m²
- Wasserfest und UV-beständig

Wohnwagen sind dem Wetter ausgesetzt – vor allem dann, wenn die Fahrzeuge im Freien abgestellt werden. Niederschläge und intensive Sonneneinstrahlung, aber auch Staub, Schmutz, Vogelkot oder Baumharze hinterlassen mit der Zeit ihre Spuren und beeinträchtigen nicht nur die Optik der Fahrzeuge, sondern auch ihre Lebensdauer.

Eine Caravan-Abdeckung ist günstig in der Anschaffung und bietet einen zuverlässigen Schutz. Der Lack Ihres Fahrzeugs bleibt dadurch gepflegt und verwittert nicht – und auch Ihre Polsterstoffe im Innenraum sind durch eine Wohnwagen-Abdeckung vor dem Ausbleichen geschützt.

Farbe: Grau



Schutzhauben für Reisemobile finden Sie auf Seite 68

505 x 300 cm	92862	1	119,--
555 x 300 cm	92863	1	129,--
605 x 300 cm	92864	1	139,--
655 x 300 cm	928622	2	149,--
705 x 300 cm	928623	2	159,--
755 x 300 cm	928624	2	169,--

Bilder © FBo

Wohnwagen-Schutzhülle – für Caravan bis 230 cm oder 250 cm Breite

- Zuverlässiger Wetterschutz
- Schutzhaube winterfest und dabei atmungsaktiv
- Gute Belüftung, Reduzierung des Schimmelrisikos
- Aus hochfestem 3-lagigem SFS-Gewebe: 160 g/m²
- Wasserfest und UV-beständig

Mit diesem atmungsaktiven Schutzcover schützen Sie Ihren Caravan vor UV-Strahlung, Schimmelbildung, Wasser, Schmutz, Staub, und anderen Witterungseinflüssen. Zugang ist jederzeit möglich durch die aufrollbare Seitenwand.



Für bis 230 cm breite Wohnwagen			
520 x 230 x 220 cm	928628	1	169,--
580 x 230 x 220 cm	928629	1	179,--
640 x 230 x 220 cm	928630	1	189,--
700 x 230 x 220 cm	928631	1	199,--
760 x 230 x 220 cm	928632	1	209,--

Für bis 250 cm breite Wohnwagen			
510 x 250 x 220 cm	928633	1	179,--
550 x 250 x 220 cm	928634	1	189,--
590 x 250 x 220 cm	928635	1	209,--
630 x 250 x 220 cm	928636	1	219,--
670 x 250 x 220 cm	928637	1	229,--
710 x 250 x 220 cm	928638	1	249,--





Giebelprofile für Schutzplanen

Die Giebelprofile für Reisemobile und Wohnwagen erleichtern das Abfließen des Wassers von Ihrer Schutzhülle oder Dachschutzplane und verhindern bzw. reduzieren mögliche Wasserlachen.

Für jedes Wohnwagen- / Reisemobildach geeignet, kombinierbar auch mit bereits vorhandenen Schutzhüllen von Hindermann.

Die Giebelhöhe von ca. 26 cm überragt die Dachfenster und Antennen. Das 2-teilige Giebelprofil besteht aus witterungsbeständigem, festen PE-Schaum.

Es wird mittig zusammengesteckt und mit jeweils 4 Füßen stabilisiert. Die Platzierung und die Anzahl der Abstandsprofile erfolgt nach den Erfordernissen.

Inhalt: 2 Stück (nur paarweise lieferbar, auch für Dachschutzplane verwendbar). Paketlänge: nur ca. 120 cm, montierte Größe ca. 210 x 26 x 5 cm

928640 1 **68,99**

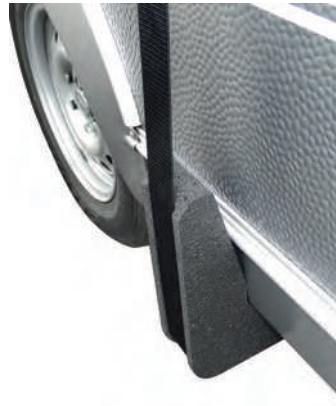

Schutzecken aus Hartschaum

Lieferumfang 4 Stück **928641** 1 **53,49**

Abstandshalter aus Hartschaum

Lieferumfang 4 Stück **928642** 1 **21,99**



**NEU
NEW**



39,90

Bodenschürze

Plane aus 210T Polyester, PVC beschichtet. Mit 2 großen Taschen mit Reißverschluss und 2 kleinen Taschen. Mit Packsack. Gewicht 3,3 kg. Maße: B 600xH 45+15 cm

Hellgrau **90599** 1 **39,90**

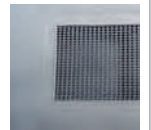

Zusätzlicher Stauraum im Caravankeller

Zusätzlicher Stauraum unter dem Wohnwagen durch fest und wasserdicht mit der Bodenschürze verschweißte Aufbewahrungstaschen. Ein Doppelreißverschluss ermöglicht bequemen Zugang. In jeder Tasche ist ein Insektenschutzgewebe eingeschweißt, um Kondenswasserbildung zu vermeiden. Nutzen Sie die Kühle unter einem Fahrzeug als hygienischen Aufbewahrungsplatz. Problemlos mit stabiler Schere kürzbar. Individuell kombinierbar. Größe jeder Tasche: ca. 80x35x35 cm (BxTxH). Höhe der Schürze 50 cm.

Basis-Element 200 cm , 1 Tasche	91980	92,19
Basis-Element 250 cm , 1 Tasche	919801	102,49
Element 400 cm , 2 Taschen	919802	163,79
Element 500 cm , 2 Taschen	919803	184,39
Element 550 cm , 2 Taschen	919804	194,69
Element 600 cm , 2 Taschen	919805	205,-



Bodenschürze

Winterfeste Plane mit Textilkeder. Folie ca. 30% stärker als üblich. Kunststoffösen im Abstand von 50 cm eingeschweißt.

Hellgrau, Preis pro lfm

Höhe 50 cm **90472** 25 **10,95**
Höhe 75 cm **904721** 25 **13,95**

Radkastenabdeckung



Winterfest, ca 430g/qm. Textilkeder zum Einziehen. Höhe ca. 1 m.

Für Einachser.

Hobby **904772** **19,49**
Knaus ab 05 **904777** **18,49**
Tabbert **904781** **20,89**
Bürstner **9047721** **19,49**
Hymmer Nova/Sporting **904780** **19,40**
Knaus Sport **904784** **19,49**
Knaus Südwind **904785** **19,49**



Für Tandem-Achser.

Hobby **904773** **30,49**
Tabbert **904782** **31,99**

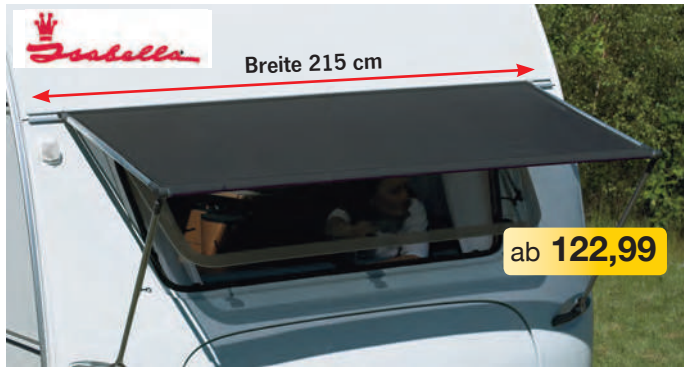

Fenstermarkisen für den Caravan

Das Netzgewebe reflektiert die Sonnenstrahlen, die Sicht von innen bleibt frei.

- Mit Sonnenfilter
- Einfache Konstruktion
- Passend für fast alle Wohnwagen
- Diverse Lüftungsmöglichkeiten
- Leichte Montage
- Kein Verkratzen der Handgriffe

Material: Netzgewebe			
Gestänge: Zinox Gestängekonstruktion für Heck- und Bugfenster			
Breite: 190 cm und 215 cm			
	190 cm	93595	1 122,99
	215 cm	935951	1 133,99



Material Airtex (Textil):

Größe (cm)	Art.-Nr.	Preis
B 120 x T 80	90971	1 39,89
B 180 x T 80	90969	1 59,90
B 220 x T 80	90970	1 54,99

Material Trevira-PVC (abwaschbar):

Größe (cm)	Art.-Nr.	Preis
B 120 x T 80	909712	1 54,89
B 180 x T 80	909692	1 69,99
B 220 x T 80	909702	1 75,89

Passendes Alu-Gestänge bitte extra bestellen:

B 120 x T 80	90972	1 35,99
B 180 x T 80	909693	1 38,99
B 220 x T 80	90973	1 39,89



Thermo - Reflexmatte

- Schutz vor Hitze im Sommer
- Schutz vor Kälte im Winter

Die Reflektionsmatte wird in die Kederführung oberhalb des Fensters eingezogen. Die Matte ist ringsum mit einem dunkelblauen Polyesterband eingefasst. Befestigungsmöglichkeit durch Druckknöpfe und Ösen

110x74 cm	372632	1	43,49
160x74 cm	372633	1	50,89
170x74 cm	372631	1	53,99
180x80 cm	372634	1	57,49

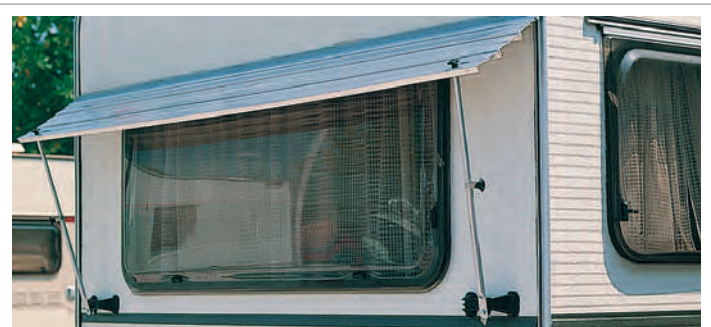

Alu Fenstermarkise

Aluminiumschutz für Heckscheibe mit Teleskoparmen. Auch mit verstärkten Teleskoparmen lieferbar.

Größe (cm)	Gew. (kg)	Art.-Nr.	Preis
B 240 x T 30	4,0	96520	1 111,-
B 240 x T 30	4,5 verstärkt	96521	1 127,99
B 210 x T 30	3,7 verstärkt	96522	1 101,89
B 210 x T 30	4,1	96523	1 122,49

CARBEST

INNOVATIONS FOR MOBILE LIFE

Thermomatte für Adria Wohnwagen

- Hitze und Kälteschutz auf Wunsch
- Thermomatte 2-teilig.
- Befestigung mit Saugnäpfen und Klettband
- Passend für Adria Caravans der Baureihen Alpina und Adora mit großem Panoramafenster in der Front

37324 1 119,99



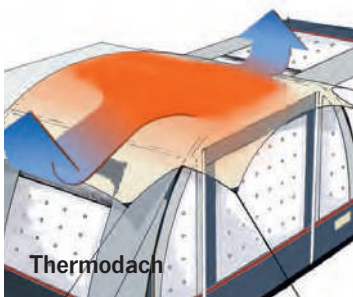

Thermodach



Hochentlüftung



Alugestänge



Carbongestänge

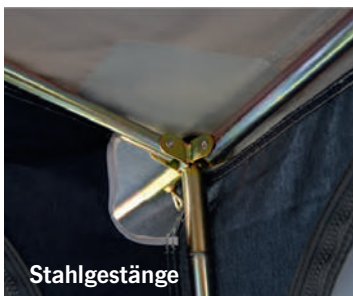

Stahlgestänge

Die Zelthaut

Kunstfaser - oder Baumwolle ?

Für Reisezelte haben sich heute fast ausschließlich moderne Kunstfasergewebe wegen ihrer hervorragenden Wasserdichtigkeit und Stabilität bei geringem Gewicht und Packmaß durchgesetzt. Ihr Nachteil ist die geringere Atmungsaktivität (Ausnahme Acrylgewebe) und die schlechtere Lichtbeständigkeit, die aber bei der üblichen Verwendung als Urlaubszelt wenig ins Gewicht fällt. Zur Erhöhung der Lichtechtheit können die Gewebe mit einer UV-Schutzbeschichtung versehen werden.

Nylon-Taffeta (Polyamid)

Extrem leichtes und stabiles Gewebe. (Taffeta = englische Bezeichnung für Taft = Gewebe aus Chemiefäden). Die Qualitätsangabe erfolgt in Faden per Quadrat-Inch (190T = 190 threads/Faden per square inch). 190T/70D bezeichnet zusätzlich die Faserstärke von 70D. (D = Denier, Maß der Fadenstärke bei Chemiefasern). Nylon ist sehr leicht (oft nur 78 g/m²). Es wird durch spezielle Beschichtung noch wasserfester:

Nylon PU-beschichtet

(polyurethan coating). Polyurethan umhüllt die Faser und verhindert, dass Wasser in das Gewebe eindringt. Polyamid mit Aluminium-Beschichtung verbessert die Reflexion der Sonnenstrahlen. Je nach Beschichtung reicht die Wassersäule von 400 bis 10.000 mm. Nachteil: In der Sonne zieht sich Nylon-Material stark zusammen. Die Haltbarkeit gegen ultraviolette Strahlung (Sonne) ist nicht sehr gut. Bei Regen oder Kälte dehnt sich das Material.

Nylon Ripstop

Nylon Gewebe mit eingewebten Verstärkungen. Stabiler, deutlich reißfester und teurer. Die Dehnungen des Materials bei Temperaturschwankungen sind erheblich geringer. Es ist hauchdünn und sehr stabil.

Polyester UV-beständig

Extrem stabil und kaum Verschleiß.

Lange Haltbarkeit. Vergleichsweise widerstandsfähig gegen Sonneneinstrahlung. Geringe Wasseraufnahme, Feuchtigkeit bleibt auf der Materialoberfläche und dringt kaum in die Faser ein. Sehr schnell trocknend.

Polyester PU-Beschichtet (coated)

Noch stärker wasserabstoßend und extrem schnell trocknend.

Polyester mit Silikon-Beschichtung

Wasser perlt noch stärker ab und dringt gar nicht in das Gewebe ein.

Polyester Ripstop

Polyestergewebe mit verstärkten "Gittereinlagen", besonders reißfest. Oxford Polyester, z.B. 150D. Gewebte Polyesterfasern stabiler und reißfest. Wird für extrem hochwertige Zelte verwendet. Reimo - Zelte sind überwiegend aus Ripstop-Polyester oder Oxford-Polyester. Für lange Haltbarkeit bei niedrigem Gewicht

PE oder Polyethylen

Für Zeltböden oder Faulstreifen. Lange, dünne „Plastikadern“ werden verwebt und von beiden Seiten mit flüssigem Polyethylen laminiert. Abrieb-, u. moderfest, UV-unempfindlich.

PVC-Gewebe

Äußerst schweres, wasserdichtes und widerstandsfähiges Gewebe, wird teilweise für Zelttücher oder Faulstreifen verwendet.

Baumwolle

Atmungsaktiv, lässt Wasser und Luft durch. Dabei wird Feuchtigkeit aufgenommen, die einzelnen Fasern quellen und das Gewebe wird dicht. Baumwolle erreicht meist nur eine Dichtigkeit von etwa 300mm Wassersäule. Wegen des hohen Gewichts, der Empfindlichkeit und der langen Trocknungsdauer werden sie nur noch selten eingesetzt.

Polycotton

Atmungsaktives Mischgewebe aus Polyester und Baumwolle. Leichter und wasserabstoßender als reine Baumwolle. Doch im Vergleich zu Polyester

erheblich schwerer und nicht so wasserdicht.

Acryl

Moderne Hi-Tech Kunstfasergewebe mit der Atmungsaktivität ähnlich wie bei Baumwollzelten. Wird nur bei sehr hochwertigen Zelten eingesetzt (z.B. Serie bei Isabella Zelten).

Nahtabdichtung - Seam Taping

Die Kunstfasergewebe sind zunächst an den Nähten undicht. Zum Abdichten wird bei Polyesterzelten spezielles, hochwertiges PU-Dichtband unter Hitze und Druck innen auf die Nähte gepresst. Dadurch werden sie vollständig wasserabstoßend. Bei Beschädigung kann mit flüssigen Nahtdichtmitteln abgedichtet werden. Bei Nylonzelten (meist Doppeldachzelten) ist Nahtabdichtung nicht so kritisch. Sie werden mit Polyesterfäden mit Baumwollummantelung vernäht, die aufquillt und abdichtet. Bei Baumwollzelten quillt die Naht selbst meist zu.

Schwerentflammbarkeit

Zeltgewebe sind naturgemäß empfindlich gegen Feuer. Zur Verbesserung der Eigenschaften können sie schwer entflammbar beschichtet werden.

Das Zeltgestänge

Stahl-Gestänge

Sehr stabil. Bei einfacher Ausführung nur lackiert, besseren Rostschutz bietet eine Verzinkung. Wichtig sind eine sehr gute Versteifung der Eckwinkel und die Verbindung der Einzelteile durch Gummi, Schnüre oder Ketten. Farbmarkierungen oder Nummerierungen erleichtern den Aufbau.

Aluminium-Gestänge

Etwa 50% leichter als Stahl. Für ausreichende Stabilität meist kräftiger zu dimensionieren als Stahlgestänge. Stauvolumen ist etwa gleich.

Fiberglas-Gestänge

Verwendung bei modernen Kuppel- oder Tunnel-Zelten. Herstellung aus Fasern, die mit Harz verklebt werden. Hochbiegsam, elastisch und immer in die Ausgangsposition zurückkehrend. Beliebig lange Stangen sind aus Ein-



Bild zeigt Reimo Zeltausstellung im Mai 2016 in Egelsbach
Nächste Zeltausstellung Mai 2018

zelementen zusammensteckbar. Elastische Seilverbindungen erleichtern den Aufbau. Extrem haltbar, schwerer als Aluminium.

Alu-Stangen für High Tech-Zelte

Verwendung bei speziellen Hochgebirgs-Zelten. Meist aus Flugzeug-Aluminium, hochfest und sehr leicht. Wegen der hohen Materialkosten lohnt der Einsatz nur, wo besonders niedriges Gewicht oder sehr hohe Festigkeit notwendig sind.

Zeltkomponenten

Abspannleinen

Sollten eine helle Farbe haben, damit sie im Dunkeln sichtbar sind. Ideal sind Leinen mit eingewebten Reflexstreifen, die im Dunkeln wie Katzenaugen das Licht reflektieren.

Reißverschlussabdeckungen

Kaum ein Reißverschluss ist wasserdicht. Sie sollten deshalb mit einer Stofflasche abgedeckt werden, welche mit einem Klettband fixiert werden kann.

Zeltfenster

Fenster mit Moskitonetz sorgen für gute Lüftung, müssen bei Regen aber geschlossen werden, wenn die Abdeckung sich nicht als Schutz darüber abspannen lässt. Blenden über den Fenstern schützen die aufgerollte Abdeckung vor Schmutz und Wasser. Gardinen vor den großen Klarsichtfenstern schützen ihre Privatsphäre.

Schwitzwasser-Dichtigkeit

Moderne Gewebe sind meist extrem wasserdicht. Dies hat zur Folge, dass die Feuchtigkeit der Atemluft oder Raumluft an den Innenwänden kondensiert. Abhilfe schaffen nur gute Lüftungsmöglichkeiten. Dabei gilt die Regel: Je größer der Temperaturunterschied zwischen außen und innen, desto mehr muss gelüftet werden. Reduzieren lässt sich der Effekt auch durch die Verwendung eines Thermohimmels aus Baumwollgewebe, der Feuchtigkeit speichern kann und somit ausgleichend wirkt.

Qualität ist die Summe guter Details

Wie befestige ich ein Vorzelt oder ein Sonnendach an einem Bus, Van oder Reisemobil!

Fahrzeuge mit Multirail oder anderer Regenrinne

Die ideale Befestigung erfolgt mittels Multirail. Sie können sich hier entscheiden, ob Sie das Vorzelt mit einem Schleusenstab oder mit Kederprofil befestigen.

Der Schleusenstab wird in den Tunnel des Zelttes geschoben und dann mit Klemmschellen an der Multirail oder einer anderen geeigneten Regenrinne fixiert.

Es können Kederprofile von 5,8 mm bis 8 mm Durchmesser in die Multirail eingezogen werden.

Die praktischste Lösung ist die Befestigung des Vorzeltes am Fahrzeug mit Hilfe einer Doppelkederstange. Durch die Kederleiste sowie das Kederprofil kann das Vorzelt stehen bleiben, wenn das Fahrzeug weg gefahren wird.

Nachrüstung von Regenrinnen

Zur Befestigung von Bus-Vorzelten und Sonnenvordächern an Fahrzeugen ohne Regenrinne bietet die Universal Kombi Regenrinne Schutz vor ablaufendem Regenwasser und nimmt den Keder des Vorzeltes oder des Sonnendaches im Kederprofil auf.

Fahrzeuge ohne Regenrinne

Befestigung von Vorzelten per Klemmstange.

Um eine Klemmstange auch ohne Regenrinne am Fahrzeug zu befestigen, bieten sich Klappsauger an. Mit 2 Klappsaugern können Sie eine Klemmstange auf dem Dach befestigen, indem Sie die Stange in den Klappsauger festklemmen.

Für den Klappsauger mit Rohrhalterung brauchen Sie eine saubere, ebene und trockene Dachfläche, die Befestigung erfolgt ohne Bohren.

Befestigung mit Schlaufen

Für die Befestigung von Sonnensegel und Vordächern mit angenähter Schlaufe oder Klemmschlaufe empfiehlt sich der Super Power Saugnapf. Dieser Klappsauger mit Haken ist ideal für die Befestigung ohne Anbohren des Fahrzeugs

Für den Klappsauger brauchen Sie eine saubere, ebene und trockene Dachfläche.

Befestigung mit Schlaufen oder Abspannleinen

Der Klappsauger mit Ring eignet sich für die schraubenlose Befestigung von Vorzelten, Sonnendächern, Sonnensegeln und anderem Zubehör, das über ein Abspannseil verfügt oder mit einem Spanngurt befestigt werden kann.

Für den Klappsauger brauchen Sie eine saubere, ebene und trockene Dachfläche. Durch Umlegen des Hebels wird ein sehr starkes Vakuum erzeugt.

Befestigung von Vorzelten per Magnet-Klemmstange

Der Magnetadapter bietet eine noch schnellere Möglichkeit der Anbindung an das Fahrzeugdach. Er haftet auf ebenen Fahrzeugdächern und wird mit Keder und Verbinderprofilen mit dem Zelt verbunden. Achtung: Ein Magnetadapter hält nicht an GFK Hoch- oder Schlafdächern!



Multirail-Profilaufbau Art.Nr. 90156 S.106

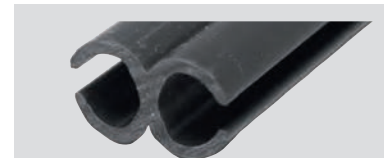

Doppel-Kederschiene Art.Nr. 90120 S. 105

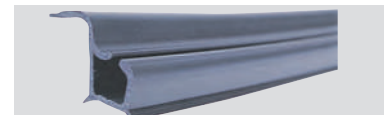

Universal Kombi Regenrinne
2,90 m Art.Nr. 90113 S. 106
3,25 m Art.Nr. 90114 S. 106



Kederschiene für Caddy Art.Nr. 901151 S.107



Klappsauger Art.Nr. 93646 S. 105



Klappsauger Art.Nr. 936471 S. 105



Magnetadapter Art.Nr. 904490, S. 38