

## Riesen Sortiment an Van-Dachmarkisen

Weitere Informationen zu den Van-Dachmarkisen  
finden Sie ab Seite 97.



Markisen für Mini Camper	S. 94 – 95	Thule Omnistor Caravanmarkise	S. 124
Universal Markisenvorzelt	S. 96	Thule Omnistor Markisenblocker	S. 125
Übersicht Fiat Ducato Dachmarkisen	S. 97 – 99	Thule Omnistor Markisenvorzelte	S. 126 – 129
Fiamma Dachmarkisen	S. 100 – 101	Thule Omnistor Zubehör & Ersatzteile	S. 130 – 131
Fiamma Seitenwandmarkisen	S. 102 – 104	Dometic Dachmarkisen	S. 132 – 134
Fiamma Van-Markisen	S. 105	Dometic Seitenwandmarkisen	S. 135 – 137
Fiamma Adapter	S. 106 – 107	Dometic Markisenzubehör	S. 138
Fiamma Front & Seitenteile	S. 108 – 109	Dometic Adapter	S. 139
Fiamma Markisenvorzelte	S. 109 – 111	Dometic Markisenvorzelte & Blocker	S. 140 – 141
Fiamma Caravan-Markisen	S. 112 – 113	Dometic Ersatzteile	S. 142
Fiamma Zubehör & Ersatzteile	S. 114 – 115	Reimo Tent Technology Sonnenschutz	S. 143
Thule Omnistor Dachmarkise	S. 116 – 117	Markisenbefestigung mit Dachreling	S. 143
Thule Omnistor Seitenwandmarkise	S. 118 – 119	Markisenbeleuchtung	S. 144 – 145
Thule Omnistor Adapter	S. 120 – 121	Sturmsicherungen	S. 146
Thule Omnistor Van-Markisen	S. 122 – 123		

# Markisen für Mini Camper und Caravan

## Villa Store Caravan Front- und Seitenteile für FIAMMA Caravanstore



Caravanmarkise „Caravanstore“ siehe Seite 112

### Frontteile Villa Store Caravan Front:

Frontteile für FIAMMA Caravanstore inkl. Fenster mit attraktiven Streifendruck.

### Seitenteile Villa Store Caravan Side:

Seitenteile für FIAMMA Caravanstore links und rechts. Inkl. Fenster mit attraktiven Streifendruck. Mit 2 Alu-Stangen Ø 25/28 mm zur oberen Bestestigung der Seitenteile.

### Lieferumfang:

Jeweils mit Packsack, Heringen, Abspannleinen.

### Material:

210D Oxford Polyester.  
Wassersäule: 1000 mm.

### Zubehör:

Andruckstangenset mit Schaumstoffwulst 4 x 10 cm. Wird zum winddichten Anschluss zwischen Seitenwand und Caravan montiert.  
Material: 190 T Polyester, Gewicht: 3,0 kg.

**475644**                      **45,90**

Villa Store Caravan Front							Gardinenset für Villa Caravan Front			
Typ	für FIAMMA	Breite (B)	Höhe (H)	Gewicht	Art.Nr	Preis	Farbe	Gewicht	Art.Nr	Preis
Villa Caravan 285	Caravan Store 310	285 cm	210 cm	3,0 kg	<b>47563</b>	<b>79,90</b>	Weiß	0,50 kg	<b>475633</b>	<b>27,99</b>
Villa Caravan 335	Caravan Store 360	335 cm	210 cm	3,3 kg	<b>47564</b>	<b>89,90</b>	Weiß	0,57 kg	<b>475643</b>	<b>29,99</b>
Villa Caravan 385	Caravan Store 410	385 cm	210 cm	3,7 kg	<b>47565</b>	<b>99,90</b>	Weiß	0,65 kg	<b>475653</b>	<b>37,50</b>
Villa Caravan 415	Caravan Store 440	415 cm	210 cm	4,1 kg	<b>47566</b>	<b>149,90</b>	Weiß	0,72 kg	<b>475663</b>	<b>39,99</b>

Villa Store Caravan Side							Gardinenset für Villa Caravan Side			
Typ	für FIAMMA	Tiefe (T)	Höhe (H)	Gewicht	Art.Nr	Preis	Farbe	Gewicht	Art.Nr	Preis
Villa Caravan Side	Caravan Store	215 cm	210 / 260 cm	5,5 kg	<b>475641</b>	<b>125,-</b>	Weiß	1,00 kg	<b>475642</b>	<b>45,99</b>

## Reimo Vordachmarkisen für Mini Camper, Vans, SUVs und Offroader



- Montage am Dachgepäckträger
- Maße geöffnet: 250x200 cm
- Keine Abspannleinen nötig, Teleskop-Abspannstangen sind im Markisen-Gehäuse integriert

Ausrollbare Etui-Markise mit Aluminium-Frontprofil, 2 Teleskop-Aufstellstangen und 2 im Gehäuse integrierten Spannstangen zum Abspannen des Markisentuchs.

Montageschiene mit 2 Aufnahmenuten für M6 Schrauben an der Markisenrückseite.

Reißverschluss an der Markisen-Schutztasche öffnen. Markise ausrollen. Abspannstangen (aus dem Markisengehäuse) ausklappen. Teleskop-Aufstellstangen zur Abstützung des Frontprofils aufstellen. Doppelkeder-Frontprofil zum Einzug eines zusätzlichen Sonnensegels oder ähnliches.

Material Markisenstoff: 100% Polyester, Ripstop Canvas

**42301**                      **299,-**



Bilder © I.Gross

## Fiamma Kompakt-Markise für Caddy, Berlingo und Co.

- Montage am Dachgepäckträger
- Praktischer Rolloauszug
- Stützfüße liegen im Markisenrohr

Die FIAMMA F35 Pro mit einer Breite von 180 cm ist ideal für kleine Fahrzeuge. Mit einem Gewicht von nur 8,5 kg und einem Auszug von 180 cm bietet sie eine Schattenfläche von 2,9 m<sup>2</sup>.

Die Montage kann mit dem angegebenen Adapter an fast alle Dachträger montiert werden.

Gehäusefarbe: Titanium.

Lieferumfang: Markise, Heringe und Abspannleinen.

### Markisenbreite 180 cm

Tuch Deluxe Grey	431765 <sup>1</sup>	343,-
Tuch Blue Ocean	431710 <sup>1</sup>	343,-

### Markisenbreite 220 cm

Tuch Deluxe Grey	43176 <sup>1</sup>	393,-
Tuch Blue Ocean	43171 <sup>1</sup>	393,-

### Zubehör für Fiamma F35:

Sun / Rain Blocker

Seite 105



**REIMO TIPP**  
Siehe auch Seite 105

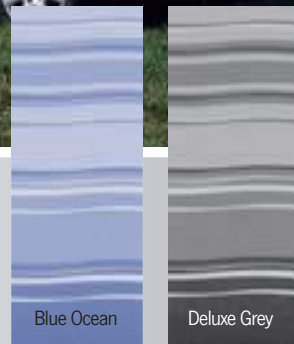

### Adapterset Kit Auto

für Dachträger mit 2 Haltern à 8 cm.

43398 <sup>1</sup> 71,40

Adapter



Maße

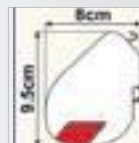

Gehäusefarbe

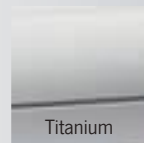

## Markisen an Caddy & Co.

Zur Montage am Dachgepäckträger wird ein entsprechender Adapter benötigt. Bei Fahrzeugen mit Aufstelldach ist die Montage eines Dachträgers nicht möglich. Hier muss ein fahrzeugspezifischer Montageadapter (siehe auch Seite 107) benutzt werden. Diese Adapter sind momentan leider nicht für alle Fahrzeuge erhältlich. Fragen Sie Ihren Fachhändler.

**Markisenbreiten:** Für Caddy kR, Citroen Berlingo, Peugeot Partner und Ford Tourneo Connect bis Bj. 2013 wird Markisenbreite 180 cm empfohlen, bei Caddy Maxi eine Breite von 220 cm.



## Fiamma Compass - 270° Sonnenschutz für Campingbusse und Geländewagen

- Schattenfläche seitlich und hinter dem Fahrzeug.
- Für Montagehöhen von 200 cm bis 220 cm geeignet.
- Integrierte Stützfüße bei allen Gelenkarmen.
- Bedienung mit nur einer Person.
- Schmutzabweisendes Markisentuch aus hellgrauem Polyester.
- Aluprofil an Markisensackrückseite für sichere Befestigung des Montageadapters.
- Inkl. Spannleinen und Heringen.
- Markisensack in 2 Farben: Schwarz aus hochwertigen Polyester, Silber aus PVC.

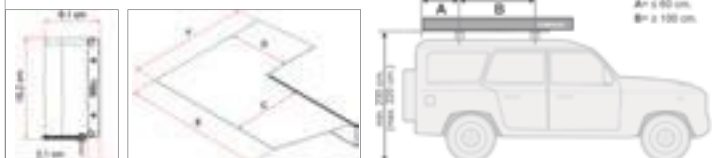

**NEU**

### Compass - Rundummarkise

Typ	220 Silver	260 Silver	220 Black	260 Black
Länge Markisensack	220 cm	260 cm	220 cm	260 cm
Farbe Markisensack	Silber	Silber	Schwarz	Schwarz
Auszug Seite C	148 cm	176 cm	148 cm	176 cm
Auszug Hinten D	145 cm	173 cm	145 cm	173 cm
Tuchlängen E / F	300/336 cm	358/370 cm	300/336 cm	358/370 cm
Gewicht	16,0 kg	20,0 kg	16,0 kg	20,0 kg
Artikelnummer	42303	42304	42305	42306
Preis	969,-	1012,-	986,-	1034,-

Bei ausgefahrener Markise kann die Öffnung der Heckklappe eingeschränkt sein.

### Adapter zur Montage an VW-Bus oder Fahrzeugen mit Dachträger



Für VW Transporter/ Multivan ohne C-Profil ab Bj. 2003. Montage an rechter Fahrzeugsseite.  
2 Halter à 21,5 cm.  
E4631 <sup>1</sup> 77,40



Passt für die meisten erhältlichen Traversen. Es werden 2 Kits benötigt.  
1 Halter à 8 cm  
43368 <sup>1</sup> 98,60



Adapterset Kit Auto für Dachträger mit 2 Haltern à 8 cm.  
43398 <sup>1</sup> 71,40

# Markisenvorzelt Villa Store

## Villa Store Premium - Macht aus Ihrer Markise ein komplettes Vorzelt

Passend für Markisen von  
FIAMMA, THULE,  
DOMETIC & PROSTOR



Für Markisen mit Montagehöhe 250 - 280 cm

- **Komplett-Set**
- **Passend für viele Wandmarkisen von Fiamma, Thule, Dometic & Prostor**
- **Schnelle Entnahme der Seitenwände durch waagerechten Reißverschluss in Reichhöhe**
- **Wasser- und winddichtes Material aus Acryl und Vinyl**
- **Verbindung der Front- und Seitenteile mit Reißverschlüssen**
- **Abdichtung zum Markisentuch mit Dichtstreifen und Befestigungsclips**
- **Fenster mit Moskitonetz an den Seiten, Fensterfolie vorn, alle mit hochrollbaren Verdunkelungsklappen**
- **Mindestauszug von 240 cm erforderlich**
- **Incl. Packtasche und Vorhangset**

Reisemobil- oder Wohnwagen-Markisenvorzelt für Markisen mit Wandmontage und Anbauhöhe von 250-280 cm. Die Abdichtung am Fahrzeug durch große Schaumpolster verhindert Zugluft, verstärkte Abspannpunkte sorgen für standfeste Montage. Die Seitenwände sind dank Reißverschlüssen in Reichhöhe leicht zu entnehmen. Ein Dichtstreifen, der mit Clips und Klett am Markisentuch befestigt wird, sorgt für einen wasser- und winddichten Abschluss.

		VILLA Store Premium	
Breite (B)		H: 250 - 280 cm	
350 cm	<b>475622</b>	<b>689,-</b>	
400 cm	<b>475623</b>	<b>749,-</b>	
450 cm	<b>475624</b>	<b>779,-</b>	
500 cm	<b>475625</b>	<b>849,-</b>	
550 cm	<b>475626</b>	<b>939,-</b>	
600 cm	<b>475627</b>	<b>999,-</b>	



## Villa Store - Mehr Wohnraum unter Ihrer Markise

ab **629,-**



Für Markisen mit Montagehöhe 225 - 245 cm

- **Komplett-Set passend für Wandmarkisen mit Mindestauszug 240 cm**
- **Wasser- und winddichtes Material aus Acryl und Vinyl**
- **Verbindung der Front- und Seitenteile mit Reißverschlüssen und Klett**
- **Fenster mit Moskitonetz an den Seiten, Fensterfolie vorn, alle mit Verdunkelung**
- **Incl. Packtasche und Vorhangset**

Komplettset für Reisemobil- oder Wohnwagenmarkisen mit Wandmontage und Anbauhöhe von 225-245 cm. Die Abdichtung zum Fahrzeug erfolgt durch große Schaumpolster, verstärkte Abspannpunkte sorgen für standfeste Montage. Die Seitenwände werden von mitgelieferten Spannstäben gehalten. Ein Dichtstreifen, der mit Clips und Klett am Markisentuch befestigt wird, sorgt für einen wasser- und winddichten Abschluss.



Abdichtung zum Markisentuch

Verbindung Seiten-/Frontteil

Spannstange der Seitenteile

Befestigung am Markisenfuß

		VILLA Store	
Breite (B)		H: 225 - 245 cm	
350 cm	<b>47562</b>	<b>629,-</b>	
400 cm	<b>475620</b>	<b>659,-</b>	
450 cm	<b>475621</b>	<b>699,-</b>	
500 cm	<b>475628</b>	<b>849,-</b>	
550 cm	<b>475629</b>	<b>889,-</b>	
600 cm	<b>475630</b>	<b>939,-</b>	

# Info Dachmarkisen Fiat Ducato



## FIAMMA F65S

- Die Fiamma-Dachmarkise F 65 S integriert sich harmonisch am Fahrzeug. Dank kompakter Maße und abgerundeter Form ist sie noch leichter und eleganter.
- Das Gehäuse aus solidem Aluminium ist in den Farben Polar White (Weiß), Titanium (Silber) & Deep Black (Schwarz) erhältlich.
- Die Montage erfolgt platzsparend auf dem Fahrzeugdach. Wichtig: Montageadapter sind extra zu bestellen.
- Optional kann die Markise mit einem 12 V Motor ausgerüstet werden, ohne die Breite zu verändern.
- Der Ausbau zum Vorzelt ist mit Privacy-Room möglich.

**WEITERE INFORMATION  
AUF SEITE 101**



## THULE OMNISTOR

- Bei Thule Omnistor 6200 Spezial wählen Sie zwischen 3 Gehäusefarben & 3 Tuchdesigns.
- Alle Markisensets erhalten Sie komplett mit Markise, selbstklebendem Dichtband und Fahrzeugadapter.
- Die Montage erfolgt auf dem Fahrzeugdach an vorgegebenen Punkten.
- Komfort: Das mitgelieferte, selbstklebende Dichtband verhindert, dass Regenwasser unter der Markise hindurchläuft.
- Optional ist der Umbau mit SafariRoom bzw. SafariResidence zum Vorzelt möglich.

**WEITERE INFORMATION  
AUF SEITE 122**



## Dometic

- Mit den Dometic-Markisen steht eine vielfältige Auswahl mit elektrischer oder manueller Bedienung zur Verfügung.
- Die elektrischen Markisen mit 12 Volt Motor sind stützenlos. Die Bedienung erfolgt über eine mitgelieferte Funkfernbedienung. Ein Windsensor sorgt für Sicherheit bei zu starken Windböen.
- Die neuen manuellen Markisen werden mit Adaptern auf dem Fahrzeugdach montiert. Optional können hier Markisenvorzelte angebaut werden.
- Es stehen 3 Gehäusefarben und mehrere Tuchfarben zur Auswahl.

**WEITERE INFORMATION  
AUF SEITE 132 - 134**



## Dachmarkisen für



### Fahrzeuglänge 496 cm - kurzer Radstand (300 cm) - Höhe H2 (ca. 252 cm)

	<b>FIAMMA F653</b>		<b>THULE 6200</b>				<b>Dometic Perfect Roof 2000</b>	
	Breite 290 cm Auszug 200 cm 25,5 kg		Breite 300 cm Auszug 250 cm 23,0 kg				Breite 300 cm Auszug 250 cm 21,0 kg	
	Blue Ocean	Deluxe Grey	Mystic Grau	Saphir Blau	Sky Blue	Alaska Grau	Grey Waves	Horizon Grey
Gehäuse Weiß	<b>436451</b> 714,-	<b>436442</b> 714,-	<b>428112</b> 729,-	<b>428113</b> 729,-	<b>42811</b> 729,-	<b>428111</b> 729,-	<b>44701</b> 689,-	<b>447016</b> 689,-
Gehäuse Silber	<b>436470</b> 724,-	<b>436460</b> 724,-	—	—	—	—	<b>447012</b> 689,-	<b>447014</b> 689,-
Gehäuse Schwarz	—	<b>436480</b> 726,-	<b>428092</b> 754,-	—	—	—	<b>447017</b> 709,-	<b>447015</b> 709,-
Benötigtes Zubehör	Adapterset <b>43464</b> 103,- Dichtband <b>434851</b> 35,70 Kleber Sikaflex <b>294122</b> 20,85		Adapterset <b>43009</b> 115,- Dichtband <b>43292</b> 39,90 Kleber Sikaflex <b>294122</b> 20,85				Adapterset <b>438570</b> 119,- Dichtband <b>43906</b> 49,- Kleber Sikaflex <b>294122</b> 20,85	

### Fahrzeuglänge 541 cm - mittlerer Radstand (345 cm) - Höhe H2 (ca. 252 cm)

	<b>FIAMMA F653</b>		<b>THULE 6200 VAN-Set</b>		<b>Dometic Perfect Roof 2000</b>		<b>Dometic Perfect Roof 4500</b>	
	Breite 320 cm Auszug 250 cm 27,5 kg		Breite 325 cm Auszug 250 cm 24,0 kg		Breite 325 cm Auszug 250 cm 22,0 kg		Breite 308 cm Auszug 225 cm 27,5 kg, mit 12 V Motor <span style="background-color: #0056b3; color: white; padding: 2px;">12 V</span>	
	Blue Ocean	Deluxe Grey	Mystic Grau	Grey Waves	Horizon Grey	Blau	Silber	
Gehäuse Weiß	<b>436452</b> 739,-	<b>436443</b> 739,-	—	<b>44702</b> 719,-	<b>447028</b> 719,-	<b>436189</b> 1279,-	<b>436180</b> 1279,-	
Gehäuse Silber	<b>43647</b> 774,-	<b>43646</b> 774,-	<b>42806</b> 979,-	<b>447022</b> 719,-	<b>447026</b> 719,-	<b>438197</b> 1279,-	<b>436183</b> 1279,-	
Gehäuse Schwarz	<b>436482</b> 745,-	<b>43648</b> 784,-	<b>428061</b> 979,-	<b>4470271</b> 739,-	<b>447027</b> 739,-	—	<b>436186</b> 1299,-	
Benötigtes Zubehör	Adapterset <b>43464</b> 103,- Dichtband <b>434851</b> 35,70 Kleber Sikaflex <b>294122</b> 20,85		Inklusive Adapter & Dichtschäum. Ohne Kleber.		Adapterset <b>438570</b> 119,- Dichtband <b>43906</b> 49,- Kleber Sikaflex <b>294122</b> 20,85		Montageschiene 3,10 m <b>43839</b> 113,- Kleber Sikaflex <b>294122</b> 20,85 Elektromaterial nach Bedarf	

## Fiat Ducato/Peugeot Boxer/Citroën Jumper

ab Baujahr 7/06

### Fahrzeuglänge 599 cm - langer Radstand (403 cm) - Höhe H2 (ca. 252 cm)

	<b>FIAMM F653</b>	<b>THULE</b> 6200 VAN-Set	<b>Dometic</b> Perfect Roof 2000	<b>Dometic</b> Perfect Roof 2500			<b>Dometic</b> Perfect Roof 4500			
	Breite 370 cm Auszug 250 cm 30,0 kg	B 375 cm A 250 cm 27,5 kg	Breite 375 cm Auszug 250 cm 28,0 kg	Breite 375 cm Auszug 250 cm 31,0 kg			B 375 cm A 275 cm 34,0 kg	Breite 350 cm Auszug 250 cm 28,8 kg, mit 12 V Motor.		
Gehäuse Weiß	436454 809,-	436445 809,-	—	447076 929,-	44727 899,-	438418 899,-	438423 899,-	44733 939,-	438195 1329,-	436181 1329,-
Gehäuse Silber	436472 842,-	436462 842,-	42807 1019,-	—	447272 899,-	438488 899,-	438483 899,-	447332 939,-	438198 1329,-	436184 1329,-
Gehäuse Schwarz	436483 852,-	436481 849,-	428071 1019,-	447078 949,-	447274 919,-	—	438428 919,-	—	—	—
Benötigtes Zubehör	Adapterset 3-teilig 43464 103,- Dichtband 434851 35,70 Kleber Sikaflex 294122 20,85	Inklusive Adapter und Dichtschaum. Ohne Kleber.	Inklusive Adapter und Dichtschaum. Angepasste Kurbellänge. Ohne Kleber.	Adapterset mit 3 Platten Dichtband Kleber Sikaflex	438570 43906 294122	119,- 49,- 20,85	Montageschiene 3,50 m 438390 123,- Kleber Sikaflex 294122 20,85 Elektromaterial nach Bedarf			

### Fahrzeuglänge 636 cm - langer Radstand (400 cm) großer Überhang - Höhe H2 (ca. 252 cm)

	<b>FIAMM F653</b>	<b>THULE</b> 6200 VAN-Set	<b>Dometic</b> Perfect Roof 2000	<b>Dometic</b> Perfect Roof 2500			<b>Dometic</b> Perfect Roof 4500			
	Breite 400 cm Auszug 250 cm 32,0 kg	B 400 cm A 250 cm 29,0 kg	Breite 400 cm Auszug 250 cm 31,0 kg	Breite 400 cm Auszug 250 cm 33,0 kg			B 400 cm A 275 cm 36,0 kg	Breite 400 cm Auszug 250 cm 32,6 kg, mit 12 V Motor.		
Gehäuse Weiß	436455 859,-	436446 859,-	—	447077 979,-	44728 959,-	438419 959,-	438424 959,-	44734 999,-	438196 1399,-	436182 1399,-
Gehäuse Silber	436473 896,-	436463 896,-	42808 1049,-	—	447282 959,-	438489 959,-	438484 895,-	447342 999,-	438199 1399,-	436185 1399,-
Gehäuse Schwarz	436485 901,-	436484 899,-	428081 1049,-	447079 999,-	447284 979,-	—	438429 979,-	—	—	436187 1419,-
Benötigtes Zubehör	Adapterset 3-teilig 434641 123,- Dichtband 434851 35,70 Kleber Sikaflex 294122 20,85	Inklusive Adapter und Dichtschaum. Ohne Kleber.	Inklusive Adapter und Dichtschaum. Angepasste Kurbellänge. Ohne Kleber.	Adapterset mit 3 Platten Dichtband Kleber Sikaflex	438570 43906 294122	119,- 49,- 20,85	Montageschiene 4,00 m 438391 134,- Kleber Sikaflex 294122 20,85 Elektromaterial nach Bedarf			

### Fahrzeuglänge 636 cm - langer Radstand (400 cm) großer Überhang - Höhe H3 (ca. 276 cm)

Für Höhe H3	Gehäuse Weiß	Gehäuse Silber	Gehäuse Schwarz	Benötigtes Zubehör
<b>FIAMM F653</b> Blue Ocean	436454 809,-	436472 842,-	436483 852,-	- Adapterset 434642 99,- - Dichtband 434851 35,70 - Kleber Sikaflex 294122 20,85
Breite 370 cm, Auszug 250 cm, 30,0 kg	Deluxe Grey	436445 809,-	436481 849,-	

**i** Alternativ kann an Fahrzeugen mit Höhe H3 auch eine Seitenwandmarkise montiert werden. Zum Beispiel eine Thule Omnistor 5200 (Seite 118) mit dem Adapter 430632 (Seite 120).

# Dachmarkise für große Fahrzeuge und Adapter F65

## Die große Dachmarkise ab 4,00 m Breite

Dachmarkise mit **2** Kederschienen

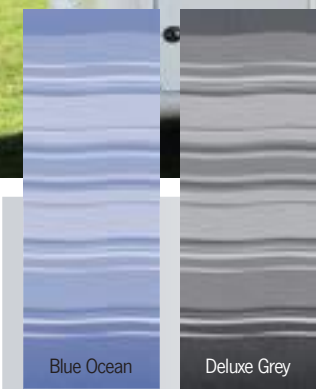

Gehäusefarben



Maße

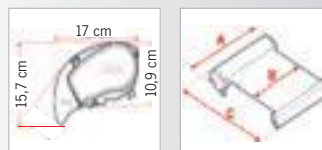

- Breiten von 4,00 m bis zu 4,90 m
- Größeres, stabiles Aluminiumgehäuse mit Doppelkederschiene im Frontprofil
- Öffnen und schließen mit Kurbel, kein Abrutschen, sicheres Ein- und Aushaken
- Mehrschichtiges Tuch, wasserfest & UV-stabil

### Adapter für Fiamma Dachmarkisen F65, F65 S und F65 L

#### Fiamma F65 L

Typ	400	450	490
Markisenbreite A	400 cm	450 cm	490 cm
Tuchbreite B	380 cm	430 cm	470 cm
Auszug C	250 cm	250 cm	250 cm
Gewicht	36,0 kg	40,0 kg	44,0 kg

#### Gehäuse Polar White

Deluxe Grey	43649	436492	—
Blue Ocean	—	436493	436495
Preis	1047,-	1159,-	1294,-

#### Gehäuse Titanium

Deluxe Grey	43650	436502	436504
Blue Ocean	436501	436503	436505
Preis	1139,-	1249,-	1406,-

#### Zubehör für Fiamma F65 L:

Fiamma Montageadapter (unbedingt erforderlich)  
Seite 100  
Fiamma Sun / Rain Blocker Seite 108-109  
Fiamma Spannstangen Seite 114

**Lieferumfang:** Markisenkurbel, Stützfußbefestigung an der Wand, Heringe. und Alu-Spannstange Rafter L.



für Hochdach H1 / H2



**Fiat Ducato, Peugeot Boxer, Citroën Jumper**  
ab Bj. 7/06,  
für Markisen bis 370 cm  
2-tlg. **43464** 1 **103,-**

für Hochdach H1 / H2



**Fiat Ducato, Peugeot Boxer, Citroën Jumper**  
ab Bj. 7/06,  
für Markisenbreite 400 cm.  
3-tlg. **434641** 1 **123,-**

für Hochdach H3



**Fiat Ducato, Peugeot Boxer, Citroën Jumper**  
ab Bj. 7/06,  
für Superhochdach H3.  
3-tlg. **434642** 1 **99,-**

für Hochdach H1 / H2



**Fiat Ducato, Peugeot Boxer, Citroën Jumper**  
von Bj. 94 - 6/06  
**43478** 1 **74,80**

nur bei Serienhochdach



**MB Sprinter, VW Crafter**  
3 Halter je 53, 60 und 12 cm  
**43459** 1 **115,90**  
UK-Version **433621** 1 **122,-**

für Hochdach H3



**Mercedes Sprinter ab 06 mit Roof Rail**  
3 Halter (2x 20 cm, 1x 12 cm)  
**43471** 1 **99,-**

für Hochdach H1 / H2



Wohnwagen **Hobby Excellent**  
4 Halter (2x 50 cm, 2x 30 cm)  
**434763** 1 **179,-**

für Hochdach H1 / H2



Wohnwagen **Hobby Easy & ONTOUR**. 4 Halter (2x50cm, 2x30cm) **434764** 1 **136,-**

für Hochdach H3



**Kit Standard**  
3 Halter á 20 cm  
**43473** 1 **74,80**

für Hochdach H1 / H2



**Kit Fixing Bar**  
Zur Montage an Fiamma Fixing Bar Pro L (siehe links).  
Verwenden Sie 2 Fixing Bars bis 3,50 m und 3 Stück ab 4 m Markisenbreite.  
**43470** 1 **87,60**

für Hochdach H1 / H2



**Hymer Adapter**, einteilige Profilstange  
320 cm **44401** 1 **184,-**  
370 cm **44402** 1 **199,-**  
400 cm **44403** 1 **214,-**  
450 cm **44404** 1 **236,-**

für Hochdach H3



**Renault Master, Opel Movano bis Bj. 2010**  
3 Halter, 2 x 29 cm, 1 x 12 cm  
**43458** 1 **91,80**  
**ab Bj. 2010 für L2-H2**  
3 Halter, (o.Abb.)  
**434581** 1 **109,-**





### Maße



### Gehäusefarben

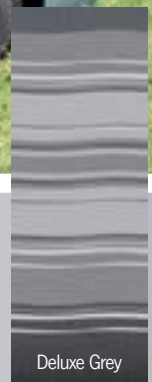
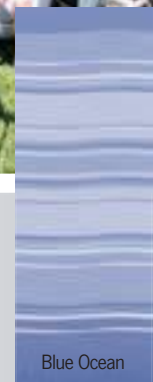
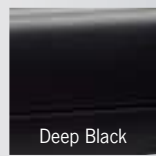
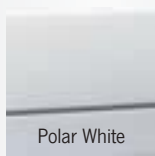

Solide Endkappen aus Aluminium



2 Kederschiene im Frontprofil

- Auszug bis zu 2,50 m, Breite bis zu 4,00 m
- Schlanke Gehäuse aus solidem Aluminium mit integrierter Doppelkederschiene im Frontprofil
- Automatisches Getriebe
- Öffnen und schließen mit Kurbel, kein Abrutschen, sicheres Ein- und Aushaken
- Drei Gehäusefarben zur Auswahl
- Platzsparende Montage auf dem Fahrzeug- oder Wohnwagendach
- Optional kann ein 12 Volt Motor nachgerüstet werden, ohne die Markisenbreite zu verändern.
- Montageadapter für viele verschiedene Fahrzeugtypen erhältlich (siehe linke Seite)

### Zubehör für Fiamma F65 S:

Fiamma Montageadapter (unbedingt erforderlich)	Seite 100
Fiamma Markisenvorzelt PrivacyRoom	Seite 110
Fiamma Sun / Rain Blocker	Seite 108-109
Fiamma Markisenvorzelt Privacy Ultra light	Seite 105
Fiamma Spannstangen	Seite 114

### Lieferumfang:

Markisenkurbel, Stützfußbefestigung an der Wand und Heringe. Bei Markisenbreite 400 cm ist eine Alu-Spannstange Rafter L im Lieferumfang.



### Fiamma F65 S mit doppelter Kederschiene im Frontprofil

Typ	290	320	340	370	400
passend b. Fiat Ducato H2 ab Bj. 6/2006 mit Fahrzeuglänge	Länge 496 cm	Länge 541 cm		Länge 599 cm	Länge 636 cm
passend bei Fiat Ducato H2 vor Bj. 6/2006 mit Radstand	Radstand 320 cm		Radstand 370 cm		
Markisenbreite A	290 cm	320 cm	340 cm	370 cm	400 cm
Tuchbreite B	278 cm	308 cm	328 cm	358 cm	388 cm
Auszug C	200 cm	250 cm	250 cm	250 cm	250 cm
Gewicht	25,5 kg	27,5 kg	28,0 kg	30,0 kg	32,0 kg

### Gehäuse Polar White

Deluxe Grey	436442	436443	436444	436445	436446
Blue Ocean	436451	436452	436453	436454	436455
Preis	714,-	739,-	772,-	809,-	859,-

### Gehäuse Titanium

Deluxe Grey	436460	43646	436461	436462	436463
Blue Ocean	436470	43647	436471	436472	436473
Preis	724,-	774,-	799,-	842,-	896,-

### Gehäuse Deep Black

Deluxe Grey	436480	43648	—	436481	436484
Blue Ocean	—	436482	—	436483	436485
Preis	726,-	784,-	—	849,-	899,-

## Große Gelenkarmmarkisen mit Doppelkeder



Endkappen  
aus Aluminium

FIAMMA F45 L

Wandmarkise für viel Schatten

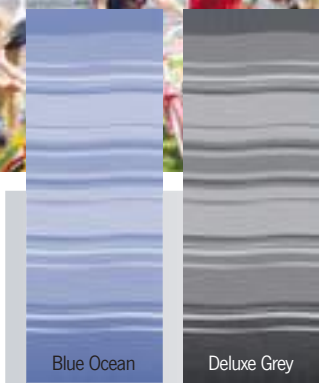

Gehäusefarben

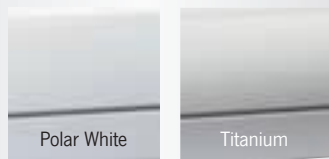

Maße



- Ausstattung wie F45 S
- Breiten von 450 cm bis 550 cm
- Perfekte Tuchspannung dank Rollenunterstützung
- Optional kann ein 12 Volt Motor nachgerüstet werden

### Zubehör für Fiamma F45 L:

Fiamma Montageadapter für spezielle Montagesituationen	Seite 106-107
Fiamma Sun / Rain Blocker	Seite 108-109
Fiamma Markisenvorzelt PrivacyRoom	Seite 110
Fiamma Spannstangen	Seite 114

### Lieferumfang:

Markisenkurbel, Stützfußbefestigung an der Wand und Heringe. Bei Markisenbreite 450 cm und 500 cm ist eine Alu-Spannstange Rafter im Lieferumfang, bei 550 cm zwei Spannstangen.

### Fiamma F45 L mit Montageplatten für die Seitenwand

Typ	450	500	550
Markisenbreite A	452 cm	502 cm	552 cm
Tuchbreite B	435 cm	485 cm	535 cm
Auszug C	250 cm	250 cm	250 cm
Gewicht	39,0 kg	42,5 kg	46,5 kg

### Gehäuse Polar White

Deluxe Grey	42500	42502	42504
Blue Ocean	—	425021	425041
Preis	1112,-	1265,-	1399,-

### Gehäuse Titanium

Deluxe Grey	42501	42503	42505
Blue Ocean	425011	425031	425051
Preis	1136,-	1282,-	1423,-



### Markisenbefestigung

Bei den Seitenwandmarkisen, wie die F 45 S oder F 45 L, sind im Lieferumfang bereits Montageplatten enthalten.

Diese sind geeignet für die Montage der Markise an einer glatten Wandfläche, z.B. an einem Reisemobil mit Sandwicheaufbau oder an einem Hochdach. Immer wieder versehen die Hersteller ihre Reisemobile jedoch mit erhabenen Profilkanten oder anderen Anbauten, die eine Montage mit den mitgelieferten Platten unmöglich macht.

In diesem Fall kann ein entsprechender Fahrzeugadapter weiter helfen.

Diese fahrzeugspezifischen Adapter finden sie auf den Seiten 106 und 107.

## Markisenmotoren

- 12 Volt Motoren zur nachträglichen Montage
- Notbetrieb per Hand ist weiter möglich
- Steuergerät „Control System“ für die Motormontage mit im Lieferumfang



### Rohrmotor für F65 S

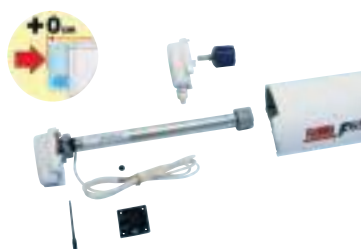

Rohrmotor F 65 S  
43644 1 352,-

### Motorkit für F45 S, F45 L, F45 Ti L, F65 und F65 S

Motorkit F45 S Polar White	433802	1	340,-
Motorkit F45 S Titanium	433803	1	340,-
Motorkit F45 L Polar White	433805	1	352,-
Motorkit F45 L Titanium	433806	1	352,-
Motorkit F45 Ti L Polar White	433804	1	335,-
Motorkit F65 Polar White	433801	1	388,-
Motorkit F65 S Polar White	433807	1	352,-
Motorkit F65 S Titanium	433808	1	335,-





### Maße



### Gehäusefarben

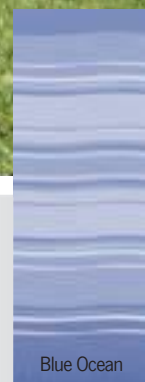
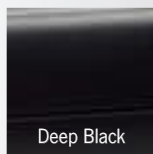
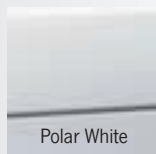

### Fiamma F45 S mit doppelter Kederschiene im Frontprofil

Typ	260	300	350	400	450
Markisenbreite A	263 cm	308 cm	348 cm	398 cm	448 cm
Tuchbreite B	247 cm	292 cm	331 cm	381 cm	431 cm
Auszug C	200 cm	250 cm	250 cm	250 cm	250 cm
Gewicht	19,5 kg	23,0 kg	25,0 kg	27,0 kg	29,5 kg

### Gehäuse Polar White

Deluxe Grey	4376211	437631	437641	437651	437661
Blue Ocean	4376201	43763	43764	43765	43766
Sahara	4376221	437632	437642	437652	437662
Preis	609,-	644,-	716,-	785,-	930,-

### Gehäuse Titanium

Deluxe Grey	4376261	437636	437646	437656	437666
Blue Ocean	4376251	437635	437645	437655	437665
Preis	629,-	665,-	740,-	806,-	971,-

### Gehäuse Deep Black

Deluxe Grey	437699	437700	–	–	–
Preis	661,-	699,-			

- Extrastarkes leichtes Alu-Gehäuse mit Alu-Endkappen und 2. Kederschiene
- Maximale Schattenfläche, Tuch mit diffuser Lichtverteilung
- Beidseitig bedrucktes Vinyltuch mit Anti-Scratch Coat als Schutzfilm
- Regulierring zur Schließung der Frontblende
- Selbstblockierender Auto-Lock Sicherheitsmechanismus
- Stützfüße in der Frontblende integriert
- spezielle Montageadapter für verschiedene Fahrzeuge erhältlich
- Motor in 12 V ist optional nachrüstbar

### Zubehör für Fiamma F45 S:

Fiamma Montageadapter für spezielle Montagesituationen	Seite 106-107
Fiamma Sun / Rain Blocker	Seite 108-109
Fiamma Markisenvorzelt PrivacyRoom	Seite 110
Fiamma Spannstangen	Seite 114
Fiamma Abdichtgummis	Seite 115

**Lieferumfang:** Markisenkurbel, Stützfußbefestigung an der Wand und Heringe. Bei Markisenbreite 400 cm und 450 cm inkl. Alu-Spannstange Rafter.



Dual-Shock Absorber an den Tragarmen absorbieren z.B. Windbewegungen und schützen so Markise und Fahrzeug.



Doppelte Kederschiene zur Aufnahme von Zubehör wie Haken-Set, Sturmverspannung Tiedown S, Sun-/Rain Blocker oder Privacy Room.



In den Tragarmen integrierte Kabelkanäle sorgen für perfekte Anbringung von Zubehörteilen, wie LED-Beleuchtung.



Regenrinne in der Frontblende leitet ablaufendes Regenwasser zu den Seiten ab.



Verstärkte Halterung der Stützfüße.

## Die Markise für große Wohnmobile mit 3 Kederschienen

**NEU**

**70** Jahre Jubiläumsmodell



Gehäusefarben

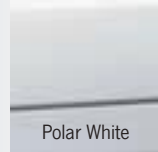

Maße



### 70 Jahre Fiamma

Fiamma präsentiert Ihnen anlässlich des 70-jährigen Jubiläums die neue Markise F70, die in den Breiten 400 und 450 cm, sowie in den Gehäusefarben Polar White und Titanium verfügbar ist. Neue, elegante Tuchdekore machen die Markise zu einem exklusiven Highlight. Sie ergänzt das bestehende Sortiment der F45 S und F 45 L.

- Triple Guide - 3 Zubehörschienen im Frontprofil
- One Way Roll - patentiertes Aufrollsystem
- Perfekte Tuchspannung durch Stützwalze
- Neues, elegantes Tuchdekor
- Presto Fix - System zur Regulierung der Frontblendenschließung

#### Zubehör für Fiamma F70:

Fiamma Montageadapter	Seite 106-107
für spezielle Montagesituationen	Seite 108-109
Fiamma Sun / Rain Blocker	Seite 110
Fiamma Markisenvorzelt PrivacyRoom	Seite 114
Fiamma Spannstangen	

#### Lieferumfang:

Markisenkurbel, Befestigungsplatten für senkrechte Fahrzeugwände, Stützfußbefestigung an der Wand und Heringe.

#### Fiamma F70 mit 3 Zubehörschienen

Typ	400	450
Markisenbreite A	398 cm	448 cm
Tuchbreite B	381 cm	431 cm
Auszug C	250 cm	250 cm
Gewicht	32,3 kg	35,1 kg

#### Gehäuse Polar White

Royal Grey	43651	436510
Royal Blue	436511	436512
Preis	954,-	1020,-

#### Gehäuse Titanium

Royal Grey	436513	436514
Royal Blue	436515	436516
Preis	1012,-	1080,-



## Keine Zugluft mehr unter dem Fahrzeug

Weitere Windblenden für VW Transporter ab Bj. 2003 und Fiat Ducato finden Sie auf Seite 74 oder als Meterware auf Seite 27.



Reisemobile



Caravans

#### Windblenden

schützen vor Zugluft unter dem Fahrzeug.

#### Für Reisemobile,

550 x 60 cm, auch zum Schließen der Radaussparung, bei Bedarf kürzbar. Befestigung mit Druckknöpfen.

434381 <sup>1</sup> 84,20

#### Für Caravans,

450 x 60 cm, auch zum Schließen der Radaussparung, bei Bedarf kürzbar. Befestigung durch Einzug in die Kederschiene.

43438 <sup>1</sup> 81,60

## Spezialmarkise für VW Multivan und California ab Bj. 2003 mit VW Schienen

- Mit passendem Adapter
- Doppelkeder am Frontprofil
- Markisenbreite 263/308 cm
- Tuchbreite 247/292 cm
- Auszug: 200 cm
- Gewicht: 19,5/22,0 kg



### Zubehör:

Vorzelt **Privacy Room**  
für VW T5 kR Spezialmarkise,  
besteht aus: Frontteil, 2 Seitenteilen,  
schneller Aufbau mit Fast Clip System  
Seite 110

Spezielles Dichtgummi Seite 115

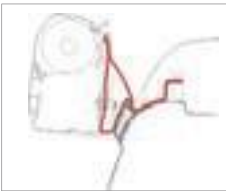

### Mit Adapter für VW California

Für Schlafdach mit seitlicher VW Kederschiene

### Markise (Breite 260 cm) für VW California

Deluxe Grey, Gehäuse Titanium **437671 672,-**  
Deluxe Grey, Gehäuse Deep Black **437676 707,-**

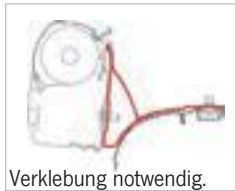

Verklebung notwendig.



### Mit Adapter für VW Multivan

Für Montage an Original-VW-Schiene auf dem Dach.

### Markise (Breite 260 cm) für VW Multivan kR

Deluxe Grey, Gehhäuse Titanium **437673 672,-**  
Deluxe Grey, Geh. Titanium, UK-Version **437674 672,-**  
Deluxe Grey, Gehäuse Deep Black **437678 707,-**

### Markise (Breite 300 cm) für VW Multivan IR

Deluxe Grey, Gehhäuse Titanium **E4627 697,-**  
Deluxe Grey, Geh. Titanium, UK-Version **4376741 697,-**



Gehäusefarben

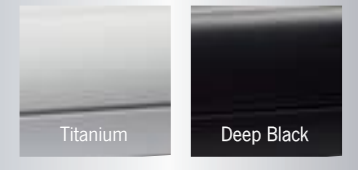

## Die leichte Markise für Vans und kleine Caravan

- Robustes eloxiertes Alugehäuse
- Praktischer Rolloauszug
- Leicht, kompakt und schnell zu öffnen und zu schließen
- Stützfüße liegen im Markisenrohr

### Zubehör für Fiamma F35:

Fahrzeugadapter Seite 106-107

Sun / Rain Blocker Seite 108-109

Vorzelt PrivacyRoom CS Light  
für Breite 250 cm oder 270 cm und  
Montagehöhe 180-220 cm Seite 110

Vorzelt PrivacyRoom CS Light  
für Breite 270 cm oder 300 cm und  
Montagehöhe 230-260 cm Seite 110



**Für Busse, Vans  
und Geländewagen**



Gehäusefarben

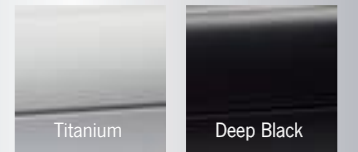

### F35 PRO für Vans - Gehäuse Titanium

Breite	Auszug	Gewicht	H <sub>max.</sub> vorne	Deluxe Grey	Blue Ocean	Preis
180 cm	180 cm	8,5 kg	195 cm	<b>431765</b>	<b>431710</b>	<b>343,-</b>
220 cm	225 cm	10,5 kg	225 cm	<b>43176</b>	<b>43171</b>	<b>393,-</b>
250 cm	225 cm	11,5 kg	225 cm	<b>431761</b>	<b>431711</b>	<b>415,-</b>
270* cm	225 cm	13,0 kg	225 cm	<b>431762</b>	<b>431712</b>	<b>423,-</b>
300* cm	225 cm	14,0 kg	235 cm	<b>431763</b>	<b>431713</b>	<b>439,-</b>

### F35 PRO für Vans - Gehäuse Deep Black

Breite	Auszug	Gewicht	H <sub>max.</sub> vorne	Deluxe Grey	Preis
250 cm	225 cm	11,5 kg	225 cm	<b>444070</b>	<b>423,-</b>
270* cm	225 cm	13,0 kg	225 cm	<b>44407</b>	<b>432,-</b>



Maße

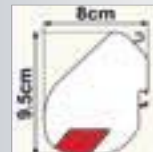

Lieferumfang: Markise im Gehäuse, Heringe und Leinen zur Befestigung am Boden.

## F45 S | F45 L | F45 Ti | ZIP Adapter F45 S, F45 L, F70, ZIP – Reisemobile & Caravan

**Für ADRIA**  
auch Bürstner

ADRIA Coral bis 4 m  
Markisenlänge und  
diverse Bürstner-Fahrzeuge.  
3 Halter à 15 cm / 1 Halter à 12 cm  
**433903** 1 60,40

**Für HYMER und HOBBY**

**Hymer Van / B2**

Hymer VAN / B2  
350 cm **43349** 1 177,-  
400 cm **433490** 1 213,-  
450 cm **433491** 1 233,-

**Hymer Camp & Hobby-Van**

Hymer Camp Swing, Star Line,  
auch Hobby Caravan 09.  
300 cm **43327** 1 153,-  
350 cm **43333** 1 170,-  
400 cm **43336** 1 197,-

**Für Reisemobil & Caravan**

**Wand- / Dachadapter**

**Wandadapter,**  
3 Halter à 8cm  
**43397** 1 77,40

**Dachadapter,**  
3 Halter à 8 cm  
**43389** 1 70,60

**Für Caravan**

**Caravan Kederschiene**

Verschiedene  
Montagevarianten  
3 Montageplatten à 13 cm  
**43319** 1 62,10

**Wandhalter für glatte Reisemobil- & Caravanwände**

**Wandhalter Serie**

**AS 300** 1 Halter mit Breite 300 cm.  
**43335** 1 141,-  
**AS 350** 1 Halter mit Breite 350 cm.  
**433351** 1 158,-  
**AS 400** 1 Halter mit Breite 400 cm.  
**433352** 1 186,-  
**AS 450** 1 Halter mit Breite 450 cm.  
**433353** 1 230,-

**Kit S 120** 1 Halter mit Breite 12 cm + Zubehör.  
**43481** 1 13,60  
**Kit S 400** 1 Halter mit Breite 40 cm + Zubehör.  
**43482** 1 27,20

**i**

**Serienmäßiger Lieferumfang bei F45 S / F45 Ti L**

- bis 4,00 m Breite  
2 Halter à 12 cm + 1 Halter à 8 cm.
- 4,50 m Breite bis 5,00 m Breite  
2 Halter à 40 cm + 1 Halter à 12 cm
- 5,50 m Breite  
4 Halter à 40 cm

**Für Westfalia**

**Hochdach**

Für Westfalia-Hochdächer mit  
Markisenvorbereitung.  
2 Halter à 12 cm  
**43483** 1 34,-

**Für GFK Dächer**

**Zum Verkleben**

Speziell für Hochdächer von  
Mercedes, VW, Renault + Opel,  
zum Verkleben. 2 Halter à 40 cm  
**43460** 1 90,10

**Für Regenrinnen**

**Van Adapter**

Halter A  
Halter B

**Im Set mit Halterung A + B.**  
Bestehend aus  
2 Haltern à 8 cm.  
**43311** 1 109,-

**Für Dachträger**

**Roof Rail unten**

Passt für die meisten erhältlichen  
Traversen. Für die Markisenmontage  
werden mindestens 2 Kits  
benötigt. 1 Halter à 12 cm  
**43368** 1 98,60

**Auto Adapter oben**

Zur Montage auf dem Tragrohr  
des Dachgepäckträgers.  
2 Stück  
**43398** 1 71,40

**Distanzhülsen**

**Distanz- / Stützhülsen**  
Zur Montage von Markisen-  
Wandhalterungen an Sand-  
wichkabinen. Wird in ein  
vergrößertes Bohrloch  
gesteckt und dient als  
Distanzstück, damit sich die  
Wand beim Festschrauben  
nicht zusammendrückt. Aus  
Kunststoff.  
Hülsendurchmesser: 24 mm  
Hülsenlänge: 28 mm  
Loch-Ø in der Hülse: 8,4 mm  
Pro Stück  
**A5408453** 1 2,99

**F45 S | F45 L | F45 Ti | ZIP. Modulare Befestigungen**

**Adapter-Sets für fast jede  
Montagesituation**  
6 verschiedenen Alu-Profilteile, um  
selbst einen Adapter zusammen zu  
stellen. Die Halterteile sind 8 cm breit  
und können untereinander kombiniert  
werden (siehe Beispiele).

**T-Adapter** 43364 1 12,60  
**B-Adapter** 43365 1 23,-  
**C-Adapter** 43367 1 21,10  
**D-Adapter** 43372 1 10,70  
**U-Adapter** 43373 1 13,40

**Ideal zur Montage  
am Hochdach**

**FIAMMA F35 Pro**

**Dachträger**

**Standard,** 2 Halter à 8 cm.  
**43348** 1 61,20

**Kit Auto für Dachträger**  
2 Halter à 8 cm.  
**43398** 1 71,40

### Für VW-Busse

#### VW T4



Für Flach- und Schrägdach zum Schrauben. 2 Halter à 8 cm  
**43310** <sup>1</sup> **93,50**

#### REIMO Multirail VW T4 oder Brandrup-Schiene



**NEU**

Für nachträglich angebrachte Brandrup-Regenrinnen. 2 Halter à 8 cm.  
**433201** <sup>1</sup> **75,70**

#### Brandrup-Schiene T5



Für VW T5 mit Brandrup-regenrinne. 2 Halter à 12 cm.  
**44406** <sup>1</sup> **69,70**

#### REIMO Multirail VW T5 und VW T6



Für REIMO Multirail Regenrinne. Passend für VW T5 und T6. Auch mit Schrägdach. 2 Halter à 12 cm.  
**433202** <sup>1</sup> **83,30**

#### VW Transporter/Multivan ab Bj. 2003



Für VW T5 Transporter oder Multivan ohne C-Profil. 2 Halter à 21,5 cm. Montage am Fahrzeug. rechts **E4631** <sup>1</sup> **77,40** links, (UK) **E4830** <sup>1</sup> **77,40**

### Für VW-Bus T3

#### VW T3



Ab Bj. '80. Mit Halterung für die Regenrinne. 2 Halter à 8 cm.  
**43312** <sup>1</sup> **89,90**

### Für Renault und Opel

#### Trafic / Vivaro

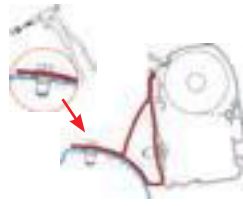

Für langen Radstand mit Markise F45 S 260 2 Halter à 16 cm.  
**43313** <sup>1</sup> **98,60**

### Für Fiat, Peugeot und Citroën

#### Ducato und baugleiche Bj. 94 bis 06



Von Baujahr 1994 bis 6/06 für Serienhochdach, 2 Halter je 8 cm breit. Verklebung notwendig.  
**43324** <sup>1</sup> **68,90**

#### Ducato und baugleiche Bj. ab 07

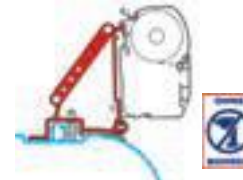

Ab Bj. 7/06 für Serienhochdach H2, 2 Halter je 8 cm breit. Verklebung notwendig.  
**43316** <sup>1</sup> **72,99**

#### Ducato und baugleiche Bj. ab 07, mit Roof Rail



Ab Bj. 7/06 für Serienhochdach H2 mit Roof Rail, 3 Halter je 12 cm breit.  
**44405** <sup>1</sup> **69,70**

### Für Ford

#### Transit ab 06



Für Serienhochdach. 2 Halter à 40 cm, ab Bj. 7/06  
**43456** <sup>1</sup> **73,10**

### Für Mercedes Vito

#### Vito



Mit original Mercedes Dachgepäckträger. 2 Halter à 14 cm.  
**43317** <sup>1</sup> **107,-**

### Für Mercedes Benz Sprinter und Volkswagen Crafter

#### Sprinter bis 06



Auch für VW LT bis 06 und Fiat Ducato bis 94 geeignet

Für Sprinter mit Bj. bis 6/06. Mit Halterung für die Regenrinne. 2 Halter à 8 cm.  
**43311** <sup>1</sup> **109,-**

#### Sprinter ab 06 VW Crafter

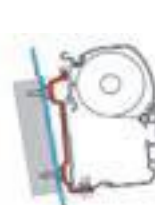

Ab Bj. 7/06 mit Hochdach. 2 Halter à 40 cm  
**43456** <sup>1</sup> **73,10**

#### Sprinter H3 ab 06, Sprinter H3 Westfalia VW Crafter H3



Ab Bj. 7/06 mit Hochdach H3. 3 Halter à 8 cm  
**43477** <sup>1</sup> **72,90**

## Adapter für F35 PRO

### Eriba Touring



Adaptersatz für Eriba Touring. 2 Halter à 8 cm  
**43366** <sup>1</sup> **74,80**

**NEU**

### VW Transporter oder VW Multivan ab Bj. 2003



Für Multivan oder Transporter mit Dachschiene. Kleben notwendig 2 Halter à 12 cm  
**43340** <sup>1</sup> **72,90**



Für Multivan oder Transporter ohne Dachschiene. Kleben notwendig. 2 Stk. à 21,5 cm  
**433403** <sup>1</sup> **78,90**  
**433404** <sup>1</sup> **78,90**



Für VW California. 2 Halter à 12 cm  
**433401** <sup>1</sup> **71,40**



Für VW-Bus mit Brandrup Regenrinne. 2 Halter à 8 cm  
**433402** <sup>1</sup> **71,40**



Für VW-Bus mit REIMO Multirail Regenrinne. 2 Halter à 8 cm  
**433405** <sup>1</sup> **71,40**

### Mercedes Benz



Für Vito bis Bj. 2004, 2 Halter à 8 cm.  
**43341** <sup>1</sup> **80,80**



Auch für Marco Polo  
 Für Vito/Viano ab 2004 und V-Klasse ab 2014 2 Halter à 13 cm.  
**433412** <sup>1</sup> **67,90**

### VW T3

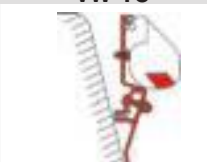

Adaptersatz zur Regenrinnenmontage 2 Halter à 8 cm  
**43331** <sup>1</sup> **72,90**

### VW T4



Adaptersatz für Flachdachmontage. Auch bei Klappschlafdächern. 2 Halter à 8 cm  
**43330** <sup>1</sup> **51,90**



Für Brandrup-Regenrinnen 2 Halter à 8 cm.  
**433201** <sup>1</sup> **75,70**

**NEU**

### Trafic / Vivaro



2 Halter à 12 cm  
**433131** <sup>1</sup> **71,40**

# Sonnen- und Regenschutz für FIAMMA Markisen

## Regenfeste Front- und Seitenteile für F45, F70, F65, Caravanstore und F35

### Blocker PRO Frontteil - mit Fenster



ab 129,-

Durch Verbindung von 1 x Blocker PRO Frontteil und 2x Side W PRO Seitenteil schaffen Sie schnell ein preisgünstiges Markisenvorzelt



Vorderwand mit großem Fenster und grauer Bodenverlängerung. Aus wasserabweisendem, UV-beständigen Vinyl. Einzug in die Kederschiene. Mit Heringen.

\* auch passend bei VW California ab Baujahr 2003.

Bezeichnung	F45	F70	F65	C-St	F35	Breite A	Breite B	Höhe C	Art.nr	Preis
Blocker Pro 250	●			●	●	± 235	250-260	225-280	43490	1 129,-
Blocker Pro 260 VAN*	●				●	± 250	260-270	180-220	44416	1 145,-
Blocker Pro 300	●		●	●	●	± 285	300-320	225-280	43491	1 146,-
Blocker Pro 350	●		●	●	●	± 335	340-370	225-280	43508	1 153,-
Blocker Pro 400	●	●	●	●	●	± 385	400-410	225-280	43509	1 165,-
Blocker Pro 440			●	●	●	± 415	440	225-280	434912	1 182,-

### Blocker Frontteil - Schutz vor Sonne und Regen



Praktische Vorderwand, welche vor Regen und Sonne schützt. Einzug in die Kederschiene. Inkl. Heringen und Spannbändern.

Bezeichnung	F45	F70	F65	C-St	F35	Breite A	Breite B	Art.nr	Preis
Blocker 300	●	●	●	●	●	± 285	300-320	434911	1 89,90
Blocker 350	●	●	●	●		± 335	340-370	435081	1 105,-
Blocker 400	●	●	●	●		± 385	400-410	435091	1 119,-

### Side W PRO Seitenteil - mit Fenster



ab 129,95



Praktische Seitenwand mit großem Fenster und Bodenverlängerung. Aus wasserabweisendem, UV-beständigen Vinyl. Inkl. teleskopierbarer Rafterstange und Heringen.

\* auch passend bei VW California ab Baujahr 2003.

Bezeichnung	F45	F70	F65	C-St	F35	Tiefe A	Höhe B	Art.nr	Preis
Side W Pro F45 (S)	●	●	●			230	225-280	43497	1 167,-
Side W Pro F45 (S)	●	●	●			230	280-330	434971	1 186,90
Side W Pro F45S f. VW T5/T6 *	●					190	180-200	434992	1 169,95
Side W Pro F65S für Fiat Duc.			●			230	225-280	434993	1 169,95
Side W Pro Caravanstore					●	210	240-260	434173	1 129,95
Side W Pro F35 Van					●	210	180-220	434175	1 170,-

### Side W PRO Shade Seitenteil - mit Fenster & Verdunkelung



SHADE mit Fenster-  
verdunkelung



Seitenwand mit großem Fenster und aufrollbarer Verdunkelung. Sonst wie Side W PRO. Inkl. teleskopierbarer Alu-Spannstange und Heringen.

Bezeichnung	F45	F70	F65	C-St	F35	Tiefe A	Höhe B	Art.nr	Preis
Side W Pro Shade rechts	●	●	●			230	225-280	44417	1 219,-
Side W Pro Shade links	●	●	●			230	225-280	44418	1 219,-

### Side W Caravanstore Seitenteil - mit Fenster



Seitenwand mit Fenster aus wasserabweisendem, UV-beständigen Vinyl. Inkl. teleskopierbarer Alu-Rafterstange und Gummispannern.

Weitere Front- und Seitenteile für Caravanstore auf Seite 95

Bezeichnung	F45	F70	F65	C-St	F35	Tiefe A	Höhe B	Art.nr	Preis
Side W Caravanstore				●	●	210	240-260	43417	1 109,-

● Für die grün markierten Markisentypen möglich.

● Nur mit Adapter möglich!!!

Die Montage dieser Seitenteile ist nur mit entsprechendem Adapter möglich.

Adapterkit für Montage an F65(S) / F65(L) 434991 1 15,-

Adapterkit Omnistor 5002/5003 434995 1 17,90



## Sonnenschützende Front- und Seitenteile für F45, F70, F65, Caravanstore und F35

### Sun View XL Frontteil - durchscheinendes Gittergewebe

Vorderwand aus Maschengewebe. Reflektiert 85% des Lichtes. Einzug in die Kederschiene. Hochrollbar mit Befestigungsclips. inkl. Heringen & Spannbändern.



Noch mehr Sonnenschutz auf Seite 143

Bezeichnung	F45	F70	F65	C-St	F35	Breite A	Breite B	Art.nr	Preis
Sun View XL 260	●			●	●	± 250	250-260	437485 <sup>1</sup>	91,80
Sun View XL 300	●		●	●	●	± 285	300-320	437481 <sup>1</sup>	99,90
Sun View XL 350	●		●	●	●	± 335	340-370	437482 <sup>1</sup>	112,-
Sun View XL 400	●	●	●	●	●	± 385	400-410	437483 <sup>1</sup>	126,-
Sun View XL 450	●	●	●	●	●	± 435	450	437484 <sup>1</sup>	138,-

### Sun View Side Seitenteil - durchscheinendes Gittergewebe

Seitenwand aus atmungsaktiven Maschengewebe. Reflektiert 85% des Lichts. Sorgt für angenehmes Raumklima. Inkl. Rafter Spannstange, Spannbänder und Heringe.



Alle Maße in cm

Bezeichnung	F45	F70	F65	C-St	F35	Tiefe A	Höhe B	Art.nr	Preis
Sun View Side F45 / F65	●	●	●	●	●	230	220-260	437461 <sup>1</sup>	152,40
Sun View Side Caravanstore					●	210	240-260	437463 <sup>1</sup>	129,95



## Blendschutz für F45, F70, F65, Caravanstore und F35

### Shade Volant - praktische Sonnenblende

Praktischer Volant zum Einziehen in die Kederschiene. Serie bei Caravanstore. Passend für jede Markise mit Kederschiene. Auf Markisenbreite kürzbar.



Bezeichnung	F45	F70	F65	C-St	F35	Breite A	Breite B	Art.nr	Preis
Shade „Deluxe Grey“	●	●	●	●	●	410	190-410	43423 <sup>1</sup>	30,60
Shade „Ocean Blue“	●	●	●	●	●	410	190-410	434231 <sup>1</sup>	30,60



## Privacy Ultra Light - das ultraleichte Markisenvorzelt für F45 und F65

- Geeignet für fast alle Markisenhöhen (Medium, Large und Ducato).
- Passt bei gerader und gewölbter Fahrzeugwand.
- Doppeltes Dach mit integrierter Selbstlüftung.
- Aus stabilen Polyester Ripstop.
- Seitenwände komplett zu öffnen.
- 2 seitliche Fenster mit Verdunklung.
- Abnehmbare Frontwand mit Fenstern und Tür.

### Zubehör:

Privacy Rail Kit - Kederschienenset, zur Anbringung von zusätzlichem Zubehör in der Frontschiene, wenn die Markise keine doppelte Kederschiene im Frontprofil hat. Siehe Seite 108.



Inklusive Vorhängen und einer praktischen Packtasche.



### Privacy ROOM Light für F45 S, F45 L, F65 S und F 65 L

Typ	Für Markise	Breite Markise	Anbauhöhe	Gewicht	Art.-Nr.	Preis
UL Van 260	F 45	260 cm	180 - 220 cm	12,3 kg	43595	935,-
UL 300	F45 und F65	300 cm	230 - 280 cm	14,2 kg	435950	969,-
UL 350	F45 und F65	350 cm	230 - 280 cm	15,4 kg	435951	1003,-
UL 400	F45 und F65	400 cm	230 - 280 cm	16,6 kg	435952	1037,-
UL 450	F45 und F65	450 cm	230 - 280 cm	17,8 kg	435953	1071,-

### Lieferumfang:

Zelt aus Dach-, Front- und Seitenwänden, Montage-Kit für Fiamma-Markisen, Querrafter, Vorhangset, Spannurtte mit Heringen und Transporttasche.

# Markisen-Vorzelte für FIAMMA F45 & F65 (ohne Markise)

## Das robuste Markisenvorzelt für F45 und F65



Mit Vorhängen & Packtasche



Auch für Kastenwagen & Bus

Front- und Seitenfenster sind zu öffnen und mit Moskitonetz.

### PRIVACY ROOM

- Gemütlicher Wohnraum inkl. Gardinen Set
- Mit FAST CLIP System zur winddichten Verbindung zwischen Markisentuch und Seitenteilen
- Reißverschlüsse zwischen Vorder- und Seitenwand
- Tür links oder rechts verwendbar
- Teleskopierbare Spannstange ab 450 cm Breite
- Auch geeignet für Omnistor 5002 & 5003
- Incl. Transporttasche MEGA BAG

#### Lieferumfang:

Vorderteil mit Tür und Fenster (1 Fenster bis 450 cm Breite, ab 500 cm Breite 2 Fenster), Vorhänge, zwei Seitenwände mit Fenster und Moskitonetz, Clip System-Profil.

### Privacy Room für F45 S, F45 Ti, F45 L und F45Ti L

Breite A	VW T5 + VAN,		Preis	Medium,		Preis	Large,		Preis
	Höhe B (180 - 220 cm)	Gewicht		Höhe B (225 - 250 cm)	Gewicht		Höhe B (251 - 280 cm)	Gewicht	
260 cm	27,0 kg	43559	961,-						
300 cm	siehe Erweiterungsset unten			27,8 kg	43564	1020,-	28,1 kg	43568	1046,-
350 cm				28,3 kg	43565	1040,-	28,6 kg	43569	1066,-
400 cm				28,8 kg	43566	1063,-	29,1 kg	43570	1088,-
450 cm				29,3 kg	43567	1102,-	29,6 kg	43571	1105,-
500 cm							30,1 kg	43572	1125,-
550 cm							30,6 kg	43573	1142,-

#### Erweiterungsset VW T5 / VAN (für 43559)

40 cm Verbreiterung der Front, um auf 300 cm Breite zu kommen (für VW T5 LR) **436696 66,30**



#### Seitenteil mit Tür für Privacy Room

- Für F45 S, F45 Ti, F45L und F45 Ti L
- Zusätzliche Tür im rechten Seitenteil

Side Door Panel Medium, für Höhe 225 - 250 cm, Auszug 250 cm **44420 247,90**

Side Door Panel Large, für Höhe 251 - 280 cm, Auszug 250 cm **44421 256,95**

### Privacy Room für F65S und F65

Breite A	Höhe B	Gewicht		Preis
<b>Basisset für Fiat Ducato ab `07 mit Höhe H2</b>				
320 cm	245 cm	23,2 kg	43669	949,95
<b>Basisset für Fiat Ducato ab `07 mit Höhe H3, Mercedes Sprinter und VW Crafter</b>				
320 cm	280 cm	24,0 kg	43578	1168,-
<b>Basisset für Caravans und Reisemobile mit gerader Seitenwand</b>				
320 cm	245-280 cm	23,2 kg	44419	1197,-
<b>Front-Erweiterungssets, um die Breite zu erhöhen</b>				
+ 20 cm		0,7 kg	436693	58,70
+ 50 cm		1,1 kg	436694	74,-
+ 80 cm		1,4 kg	436695	92,70

Maßbezeichnungen für Ihren PrivacyRoom.



Auszugslänge (C) = 250 cm  
(Ausnahme: Breite 250 + 290 = Auszug 200 cm)

## Das leichte Markisenvorzelt - z.B. als Reisezelt für F45 S



Frontfenster aufrollbar und mit Moskitonetz

Inklusive Vorhängen und einer praktischen Packtasche.

**NEU**

ab **748,-,-**

### PRIVACY ROOM Light

- Aus leichtem Polyester
- Zusammengefaltet nur wenig Platzbedarf
- Verbindung zwischen Markisentuch und Seitenteil mit Clipsystem
- Wind- und wasserdichte Verbindung
- Fenster mit Moskitonetz
- 2 seitliche Fensterklappen zur Verdunklung
- Verbindung mit Reißverschlüssen
- Gummizüge an der Fahrzeugseite sorgen für dichte Verbindung
- Inkl. Transporttasche MEGA BAG Light



#### Lieferumfang:

Frontteil, 2 Seitenteile, Heringe, Transporttasche, Inkl. Vorhang Set Ocean für das Frontfenster.

### Privacy ROOM Light für F45 S und F45 L - Jetzt auch für Vans

Breite (A)	Small: Höhe (B) 180-220 cm		Medium: Höhe (B) 225-250 cm		Large: Höhe (B) 251-280 cm	
	Gewicht	Preis	Gewicht	Preis	Gewicht	Preis
260 cm	12,0 kg	43579	748,-			
350 cm			14,9 kg	43574	775,-	15,2 kg 43576 794,-
400 cm			15,4 kg	435741	794,-	15,7 kg 435761 775,-



**FIAMMA ZIP**

Alle Chromstufen können geöffnet werden

Detail



Maße

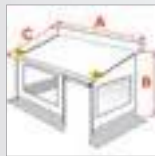

ZIP S300 / S350



ZIP L400 / L450



Gehäusefarbe

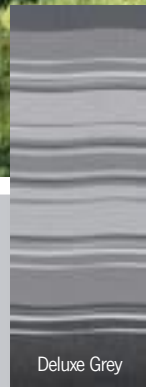
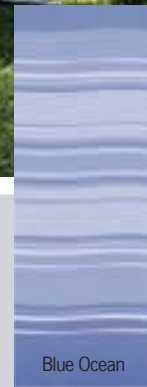
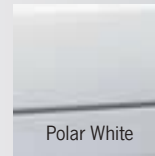

Fiamma ZIP - Komplettsset			Medium: Höhe (B) 225-250 cm				Large: Höhe (B) 251-280 cm			
Typ	Breite (A)	Auszug (C)	Gewicht	Blue Ocean	Deluxe Grey	Preis	Gewicht	Blue Ocean	Deluxe Grey	Preis
ZIP S 300	306 cm	250 cm	42,4 kg	434013	434011	1683,-	42,6 kg	434023	434021	1726,-
ZIP S 350	356 cm	250 cm	46,3 kg	434433	434031	1794,-	46,5 kg	434043	434041	1809,-
ZIP L 400	406 cm	250 cm	58,4 kg	436604	436601	2066,-	58,6 kg	434044	SA674	2083,-
ZIP L 450	456 cm	250 cm	62,4 kg	436605	436603	2176,-	62,6 kg	434045	SA675	2196,-

**Lieferumfang:**

Markise, Standardhalterungen für die Markisenmontage, Vorderteil mit Tür, 2 Seitenwände mit hochrollbaren Fenstern und Moskitonetz, Alu-Gestänge Rapid Set, Wagenschürze, Vorhänge, Tragetaschen Mega Bag und Spannstange Rafter. Ab 450 cm Breite zusätzlich 1 x Türspannstange Door Pole.

**Zubehör für Fiamma ZIP:**

Zusätzliche Spannstangen  
Seitenwand mit Zusatztür  
Fiamma Sun / Rain Blocker

siehe unten  
siehe unten  
Seite 108-109

- **Markise auf Basis F45 und komplettes Vorzelt als Set**
- **Seitenteile werden mit Reißverschlüssen mit dem Markisentuch verbunden**
- **Erhöhte Dichtigkeit gegen Wind und Wasser**
- **Die Tür in der Front kann links oder rechts montiert werden.**
- **Das Befestigungssystem (Rapid Set) stabilisiert das Vorzelt**
- **Dichte Verbindung zum Fahrzeug durch gepolsterten Steg**

### Spannstangen für Markisenvorzelte ab 2013



**Door Pole**

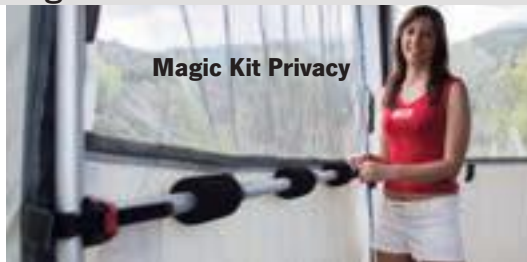

**Magic Kit Privacy**

**Telekopierbare Verstärkungsstangen**

<b>Door Pole</b> , senkrechte Türstange			
für Fiamma F45	44409	1	29,99
für Fiamma F65 S und F65 L	444090	1	31,99
<b>Magic Kit Privacy Front</b>			
für Privacy 260 bis 360 und 450	44410	1	94,99
für Privacy 400, 410 und 440	44411	1	129,-
für Privacy 500 und 550	44412	1	136,-
<b>Magic Kit Privacy Side</b>	44413	1	59,50

### Zubehör für Fiamma ZIP : Seitenwand mit Tür

**Seitenwand mit Tür**

- **praktischer Eingang an der rechten Seite des Markisenzeltes**



<b>Side Door Panel ZIP Medium</b> , Anbauhöhe 225-250 cm	44414	1	226,-
<b>Side Door Panel ZIP Large</b> , Anbauhöhe 251-280 cm	44415	1	233,-

## Die Caravanmarkise im Futteral

Montage in der Kederschiene ohne Bohren



**CARAVANSTORE SHADE**

- Leicht und kompakt. Arme und Stützfüße liegen im Markisenrohr.
- Auszug auf auf halbe Länge möglich
- Wasserdichtes Futteral
- Mit 28 cm hohem Frontvolant SHADE.
- Montage in die vorhandene Kederschiene
- Markisentuch leicht und wasserdicht. Kann in beide Richtungen aufgerollt werden.
- Keine Faltenbildung auch wenn Markise länger geschlossen ist.
- Für Caravans, Faltcaravans und kleine Reisemobile.

Zubehör: Blocker Front- / Seitenteile Seite 108-109  
Privacy Room CS Light Seite 112

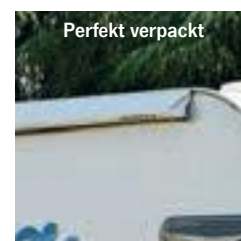

Tuchdekore

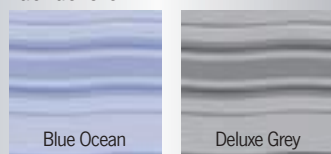

Maße

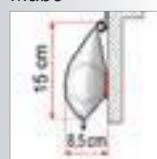

Besonderheit

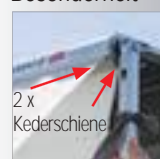

### Fiamma Caravanstore – die leichte Caravan Markise für die Kederschiene

Typ	190	225	255	280	310	360	410 <sup>1)</sup>	440 <sup>2)</sup>
Breite gesamt	196 cm	236 cm	266 cm	288 cm	318 cm	369 cm	419 cm	449 cm
Tuchbreite	162 cm	202 cm	232 cm	254 cm	284 cm	334 cm	384 cm	414 cm
Auszug	180 cm	225 cm	225 cm	225 cm	225 cm	225 cm	225 cm	225 cm
Gewicht	6,1 kg	7,6 kg	8,4 kg	9,0 kg	10,2 kg	11,3 kg	12,5 kg	13,0 kg
Deluxe Grey	43178	431781	431782	431783	431784	431785	431788	431787
Blue Ocean	43162	431621	431622	431623	431624	431625	431626	431627
Preis	305,-	329,-	324,-	359,-	339,-	376,-	418,-	488,-

<sup>1)</sup> Zusatzversteifung für Markisentuch bei 410 cm: 1 Spannstange Rafter

<sup>2)</sup> Zusatzversteifung bei 440 cm: 1 Rafter + zusätzl. Frontabstützung

## Mehr Wohnraum für die Caravanstore und F35 PRO durch Vorzelt-Nachrüstset



**PRIVACY ROOM Light**

- Für Caravanstore ab Modell 2004 mit Markisen-Auszug von 225 cm und F35 Pro.
- Mit Fast Clip CS Light Befestigungssystem: Aluminium-Profil aus zwei Teilen, in das die Seitenteile schneller eingezogen werden können. Geschlossen nur 120 cm lang.
- Verbindung zur Caravanwand durch elastische Spannbänder.
- Front in die Markisenkederschiene einziehbar. Verbindung Front-/Seitenteile durch Reißverschlüsse.
- Tür links oder rechts einziehbar.
- Fenster der Front mit Vorhängen.
- Fenster der Seitenteile mit Moskitonetzen.
- Incl. Packtasche Mega Bag light



### Privacy Room CS Light – Nachrüst-Set für Caravanstore / F35 Pro

für Typ	250	270	280	310	360	410	440
für Markise	F35	F35	C-Store/F35*	C-Store/F35*	C-Store	C-Store	C-Store
für Anbauhöhe	180-220 cm	180-220 cm	240-260 cm	240-260 cm	240-260 cm	240-260 cm	240-260 cm
Gewicht	8,7 kg	9,1 kg	11,6 kg	11,8 kg	12,3 kg	12,8 kg	13,3 kg
Art.Nr.	435629	435630	435631	435632	435633	435634	435635
Preis	569,-	579,-	592,-	602,-	625,-	637,-	654,-

\*Adapter für PrivacyRoom CS Light 280 / 310 cm an F35 Pro 270 cm / 300 cm (nur bei Anbauhöhe 230 cm - 260 cm) 434743 13,90

## Caravanmarkise im Futteral mit Vorzelt

### CARAVANSTORE ZIP

- Set aus Markise im Futteral, Front und Seitenteilen für Wohnwagen, Front hochrollbar.
- Robuste YKK-Reißverschlüsse zwischen Seitenwand und Markise bzw. Seitenwand und Front
- Gestänge „Rapid“ erleichtert den Aufbau
- Caravan-Anbindung durch gepolsterten Vertikalsteg.
- Inkl. Vorhang-Satz und Transporttasche „Mega Bag“

**Lieferumfang:** Caravanstore-Markise, Front mit Tür und 2 Seitenwände, jeweils mit Fenster und Moskitonetz, Alu-Gestänge „Rapid Set“, Vorhänge und Mega Bag. Ab Typ 360 mit zusätzlicher Frontabstützung.



Wohnwagenmarkise komplett mit **Vorzelt**

#### Side Door Panel

Seitenteil mit Tür, schafft einen zusätzlichen Eingang an der rechten Seite des Caravanstores.

**44408 229,-**



#### Maße



#### Tuchdekore

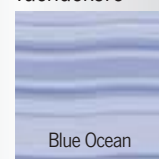

### Caravanstore ZIP – Markise im Futteral mit Vorzelt

Typ	280	310	360	410	440	500	550
Breite gesamt (A)	288 cm	318 cm	369 cm	419 cm	449 cm	509 cm	559 cm
Tuchbreite	254 cm	284 cm	334 cm	384 cm	414 cm	465 cm	515 cm
Auszug	225 cm	225 cm	225 cm	225 cm	225 cm	225 cm	225 cm
Anbauhöhe	240-260 cm	240-260 cm	240-260 cm	240-260 cm	240-260 cm	240-260 cm	240-260 cm
Gewicht	24,2 kg	26,1 kg	28,8 kg	31,9 kg	34,5 kg	39,1 kg	40,2 kg
Deluxe Grey	437501	437502	437503	437504	437505	437506	437507
Blue Ocean	437511	437512	437513	437514	437515	437516	437517
Preis	1241,-	1275,-	1360,-	1411,-	1476,-	1564,-	1632,-



### Ersatzteile für Fiamma Markisen

#### Endkappen

- für F45i, F1
- weiß, rechts **43826** 1 17,99
  - weiß, links **438261** 1 14,99
  - silber, rechts **438262** 1 20,19
  - silber, links **438263** 1 16,90



Endkappen (Symboldarstellung)

- für F45 Plus, F50
- weiß, rechts **43827** 1 17,99
  - weiß, links **438271** 1 21,29

- für F45iL, F1L
- weiß, rechts **43828** 1 17,99
  - weiß, links **438281** 1 14,60
  - silber, rechts **438282** 1 33,70
  - silber, links **438283** 1 33,70



- für F45 Plus L
- weiß, rechts **43829** 1 21,20
  - weiß, links **438291** 1 21,20

- für F65, Eagle
- weiß, rechts **43830** 1 14,60
  - weiß, links **438301** 1 17,30
  - silber, rechts **438302** 1 16,90
  - silber, links **438303** 1 16,90



- Clips für Privacy Room
- 10 St. **43834** 1 23,80

#### Endkappen Frontprofil

- für F45i, F1
- weiß, rechts **43831** 1 7,90
  - weiß, links **438311** 1 7,90
  - silber, rechts **438312** 1 13,79
  - silber, links **438313** 1 13,79



Endkappen Frontprofil (Symboldarstellung)

- für F45iL, F1L
- weiß, rechts **43832** 1 7,90
  - weiß, links **438321** 1 7,50
  - silber, rechts **438322** 1 13,80
  - silber, links **438323** 1 13,80

- für F65, Eagle
- weiß, rechts **43833** 1 10,50
  - weiß, links **438331** 1 10,50
  - silber, rechts **438332** 1 19,30
  - silber, links **438333** 1 15,40



#### Handkurbeln, Griff klappbar

- 51 cm **43356** 1 30,99
- 123 cm **43357** 1 37,99

#### Handkurbel teleskopierbar

- 154 - 240 cm **43358** 1 46,80
- 2 Befestigungs-Clips **43486** 1 7,70



#### Markisenfußgelenke oben

- für F45i, F1
- rechts **43822** 1 11,90
  - links **438221** 1 11,90
- für F45iL, F45TiL, F1L, F65
- rechts **43823** 1 11,90
  - links **438231** 1 11,90

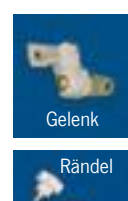

#### Markisenfußverriegelung

- für Markisenfuß mit Rändelschraube
- 1 St. **43824** 1 2,60
- für F45 Plus
- 2 St. **438241** 1 9,99



- für Caravanstore, F35
- 2 St. **438242** 1 18,90

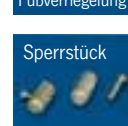

#### Sperrstück für Kederschiene

- für Caravanstore
- 2 St. **43825** 1 7,40

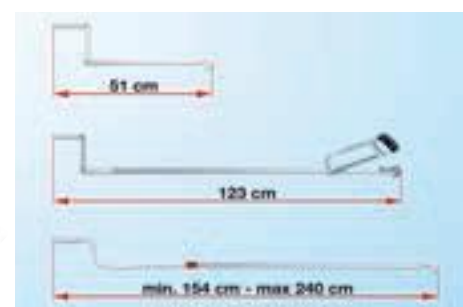

Alle Bilder in symbolischer Darstellung. Weitere Ersatzteile finden Sie auf unserer Homepage [www.reimo.com](http://www.reimo.com) beim jeweiligen Artikel.

## Markisenspannstangen



Rafter LED  
Rafter LED CS



Weitere  
Markisenleuchten  
finden Sie auf  
Seite 144  
und 145

### Rafter LED - Spannstange mit LED

- Spannstange mit eingebauter 12V LED Lampe
- Behagliches Licht mit 36 LED Lichtpunkten, nur 3,6 Watt.
- Für Markisen bis 250 cm Auszug (von 142–265 cm verstellbar)

Rafter LED, für F45 und F65 43359 <sup>1</sup> 76,50  
Rafter LED CS, für F35 Pro und Caravanstore 433592 <sup>1</sup> 72,99

### Markisenspannstangen für F45 und F65 - Rafter / Rafter PRO

- Erhöht die Steifigkeit der Markise
- Für Markisen bis 250 cm Auszug (von 142–265 cm verstellbar)
- Bessere Tuchspannung



Rafter gerade



Rafter - gerade Spannstange

433151 <sup>5</sup> 37,40



Rafter PRO gebogen



Rafter PRO - gebogene Spannstange

Verbessert zusätzlich den  
Wasserablauf. Achtung: nicht bei  
intensiver Sonneneinstrahlung verwen-  
den. 43315 <sup>12</sup> 54,40



### Rafter Caravan Store für Caravanstore und F35 Pro

■ Spannstange aus Aluminium mit Drehverriegelung  
43455 <sup>20</sup> 22,60

## Querverspannung der Markise

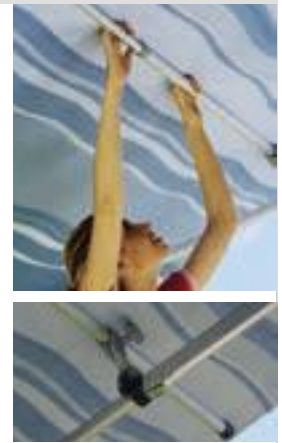

### Magic Rafter PRO - Querspannstange mit Erhöhung

- Optimale Querspannung für Markisen bis 400 cm Breite
- Besserer Wasserablauf durch Erhöhung des Tuches
- Eine Versteifung verringert die Windgeräusche
- Achtung: Nicht bei intensiver Sonneneinstrahlung verwenden

43360 <sup>1</sup> 105,-



### Magic Rafter - Querspannstange

- Universal Rafter wird zwischen die Markisenarme geklemmt
- Bessere Tuchspannung, erhöhte Windstabilität

43381 <sup>1</sup> 63,80

## Privacy Rail Kit Einhängesystem Front



NEU

### Privacy Rail Kit

Kederschienset bei Verwendung von Privacy Ultra light, was die Anbringung eines zusätzlichen Frontteils oder weiteren Zubehörs ermöglicht, wenn die Markise keine doppelte Kederschiene in der Frontblende hat.

43596 <sup>1</sup> 26,50

## Fast Clip Einhängesystem Seite



Bei Privacy Room  
im Lieferumfang



### Clip-Verbindung

von Markisentuch und Seitenwand  
mit Keder, für Markisen bis 250 cm Auszug.

E5456 309,-

## Leichter Transport



### Transporttasche

- Große und robuste Tasche
- Ideal zum Transport von Gestängen & Zelten
- Bei vielen Privacy Produkten im Lieferumfang

#### Mega Bag

Maße: L140 x H40 x T27 cm **43544** 1 **27,50**

#### Mega Bag light

Maße: L140 x H25 x T25 cm **435441** 1 **22,99**

## Regenendkappen



- Leiten Regenwasser gezielt ab
- Ideal zum Einsatz bei Markisenvorzelten

2 Gummiabdeckungen zum Aufsetzen auf die Frontblende. Für F45 und Fiamma ZIP.

Rain Caps F45 S **43408** 1 **18,40**

Rain Caps F45 L **43409** 1 **18,70**

## Markisen Reparatur-Set

- Schnelle Reparatur bei Rissen im Markisentuch
- Selbstklebend
- Leichte Handhabung



**43540** 80 **16,30**

## Haken 6er-Set



Set aus 6 Haken zum Einziehen in die Kederschiene des Frontprofils. Passend für Fiamma- und Thule Omnistor-Markisen. Mit 7mm Bohrung **43443**<sup>15</sup> **6,50**



## Markisen-Spoiler



Verbessert Luftwiderstand und Optik. Schutz vor Beschädigungen. Material ABS. Wird mit Sikaflex angeklebt.

Für Markise F 45, F 45 L und andere. **43493** 5 **24,80**

## Wandhalterung Alu



Die Stützfüße der Markise werden sicher eingehakt. Zum Anbringen an der Fahrzeugwand. Material: Aluminium.

**43549** 1 **26,40**

## Halteplatten PLATE



Zur Stützfußbefestigung am Boden, sicherer bei Wind. Kunststoff. Mit Heringen für Fiamma und Omnistor. 20 x 20cm. 2 Stück **43547** 1 **13,10**

## RainGuard Markisenabdichtung

- Abdichtung gegen eindringendes Wasser zwischen Markise und Fahrzeugwand.
- Verhindert den Durchfluss von Regenwasser.

### RainGuard Van

Für Markisen F45S und F35 Pro, welche mit kleinem Abstand an an Minivans montiert sind. Länge 300 cm, Breite 11 cm, Farbe: Schwarz **433881** 20 **79,90**

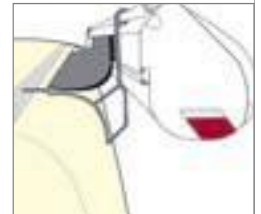

### RainGuard California

Für Markisen an VW T5 California. Montage durch Einstecken an der original VW-Schiene. Länge 200 cm. **433880** 20 **33,99**



### RainGuard Lower

Für F45 S Markisen bei Abstand zwischen Kassette und Fahrzeug bei erhöhter Montage. Pro m. **43388** 20 **9,50**

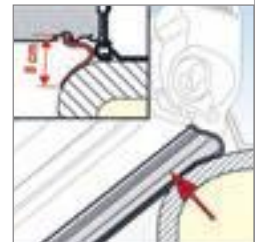

### RainGuard S

Für Markisen, die mit Standardhalterung an flacher Wand montiert sind. Klemmt hinter der Markise. Pro m. **43384** 30 **7,09**

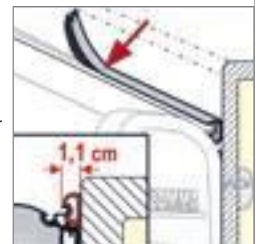

### RainGuard M

Für Markisen, die mit bis zu 4 cm abstehenden Adaptern oder an gewölbten Wänden montiert sind. Pro m. **43383** 30 **7,80**



### RainGuard L

Für Markisen, die mit bis zu 9 cm abstehenden Adaptern oder an stark gewölbten Wänden montiert sind. Pro m. **43485** 20 **8,50**

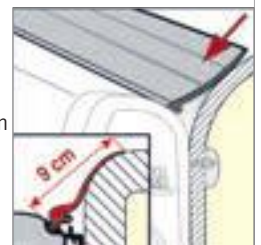

### RainGuard Kit F 65

Für F 65 oder F 65 S, decken den Spalt zwischen Dach und Adapter ab. 450 cm. Selbstklebend **434851** 1 **35,70**

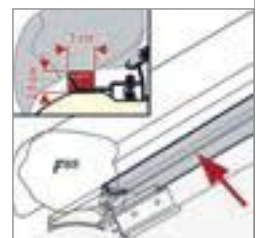

## Schatten für Kastenwagen, Reisemobile und Wohnwagen

Markisen für Fiat Ducato  
in anderen Farben finden  
Sie auf Seite 94/95 und  
Seite 122.



**2.60** BIS **4.50** M  
Thule Omnistor 6200

**Maximaler  
Auszug 250 cm**

Weiß

Silber

Schwarz

Maße

Gehäuseausführungen

Mystic Grau

Saphir Blau

Blue Sky

Alaska Grau

Tuchausführungen

- Breiten bis 4,50 m
- Beidseitiges Verschlussystem verhindert ungewolltes öffnen.
- Mit verschiedenen Adaptersets für viele Fahrzeugtypen optimal geeignet

### Zubehör für Omnistor 6200:

Fahrzeugspezifische Adaptersets,  
zur Montage unbedingt erforderlich  
Thule Windscreens, Sun- und Rainblocker  
Thule Markisenzelte EasyLink, QuickFit,  
Panorama oder Residence G2  
Spannstangen und Zubehör

Seite 121  
Seite 124-125  
Seite 126-129  
Seite 131

### Lieferumfang:

Teleskopierbare Kurbel, Stützfußbefestigung  
an der Wand und Heringe.

### Montage:

Unbedingt einen der  
aufgeführten Adapter  
auf Seite 121 mitbe-  
stellen.



### Thule Omnistor 6200 – Gehäuse Weiß

Breite	260 cm	300 cm	325 cm	350 cm	375 cm	400 cm	450 cm
Auszug	200 cm	250 cm	250 cm	250 cm	250 cm	250 cm	250 cm
Gewicht	19,6 kg	23,0 kg	24,0 kg	25,4 kg	27,0 kg	29,0 kg	31,4 kg
Mystic Grau	428102	428112	428124	428132	428142	428152	428162
Saphir Blau	428103	428113	428123	428134	428144	428154	428165
Blue Sky	42810	42811	42812	42813	42814	42815	42816
Alaska Grau	428101	428111	428121	428131	428141	428151	428161
Preis	669,-	729,-	839,-	839,-	879,-	909,-	969,-

### Thule Omnistor 6200 – Gehäuse Silber

Breite	325 cm	350 cm	375 cm	400 cm	450 cm
Auszug	250 cm	250 cm	250 cm	250 cm	250 cm
Gewicht	24,0 kg	25,4 kg	27,0 kg	29,0 kg	31,4 kg
Mystic Grau	428125	428135	428145	428155	428164
Saphir Blau	428126	428136	428146	428156	428166
Blue Sky	428127	428137	428147	428157	428167
Alaska Grau	—	428133	428143	428153	428163
Preis	864,-	864,-	904,-	934,-	994,-

### Thule Omnistor 6200 – Gehäuse Schwarz

Breite	260 cm	300 cm	325 cm	350 cm	375 cm	400 cm
Auszug	200 cm	250 cm	250 cm	250 cm	250 cm	250 cm
Gewicht	19,6 kg	23,0 kg	24,0 kg	25,4 kg	27,0 kg	29,0 kg
Mystic Grau	428091	428092	428093	428094	428095	42809
Preis	694,-	754,-	864,-	864,-	904,-	934,-

### Der TÜV Rheinland

ist einer der führenden und qualifiziertesten Anbieter  
für Produktprüfung und Zertifizierung am Weltmarkt.  
Die Spezialisten des TÜV Rheinland zertifizieren  
Sicherheit und Qualität.  
Auch viele Thule Produkte sind TÜV-zertifiziert.



### Exklusive Caravan-Produkte

Dank der kontinuierlichen Innovation kann Thule ein  
breites Sortiment an Caravanprodukten offerieren.  
Thule bietet Ihnen Produkte, die perfekt zu Ihrem  
Reiseverhalten passen und auf Ihre spezifischen  
Bedürfnisse abgestimmt sind. **Daher sind die Thule  
Markisen seit Jahren bei Kundenbewertungen  
auf den vorderen Plätzen zu finden.**



## Extra großer Schatten für extra große Fahrzeuge



**4.00** BIS **6.00** M  
Thule Omnistor 9200

**Maximaler Auszug 300 cm**

**Gehäuseausführungen**

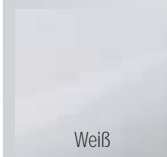

Weiß

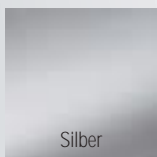

Silber

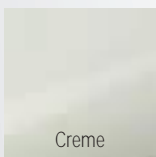

Creme

**Maße**



**Tuchausführungen**



Mystic Grau



Saphir Blau

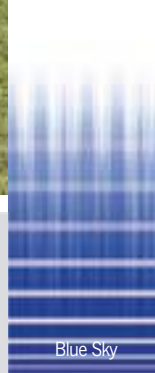

Blue Sky

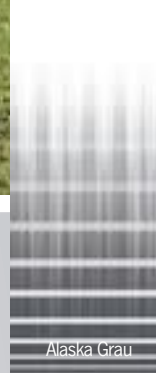

Alaska Grau

### Thule Omnistor 9200 - Gehäuse Weiß

<b>Breite</b>	400 cm	450 cm	500 cm	550 cm	600 cm
<b>Auszug</b>	300 cm	300 cm	300 cm	300 cm	300 cm
<b>Gewicht</b>	41,0 kg	44,5 kg	48,0 kg	51,5 kg	55,0 kg
<b>Mystic Grau</b>	428200	428210	428220	428230	428240
<b>Saphir Blau</b>	428202	428212	428222	428232	428242
<b>Blue Sky</b>	42820	42821	42822	42823	42824
<b>Alaska Grau</b>	428201	428211	428221	428231	428241
<b>Preis</b>	1159,-	1329,-	1489,-	1649,-	1769,-

### Thule Omnistor 9200 - Gehäuse Silber

<b>Breite</b>	400 cm	450 cm	500 cm	550 cm	600 cm
<b>Auszug</b>	300 cm	300 cm	300 cm	300 cm	300 cm
<b>Gewicht</b>	41,0 kg	44,5 kg	48,0 kg	51,5 kg	55,0 kg
<b>Mystic Grau</b>	428204	428214	428223	428234	42825
<b>Saphir Blau</b>	428205	428215	428225	428235	428250
<b>Blue Sky</b>	428206	428216	428226	428236	428251
<b>Alaska Grau</b>	428203	428213	428224	428233	E4660
<b>Preis</b>	1199,-	1369,-	1529,-	1689,-	1809,-

### Thule Omnistor 9200 - Gehäuse Creme

<b>Breite</b>	400 cm	450 cm	500 cm	550 cm	600 cm
<b>Auszug</b>	300 cm	300 cm	300 cm	300 cm	300 cm
<b>Gewicht</b>	41,0 kg	44,5 kg	48,0 kg	51,5 kg	55,0 kg
<b>Mystic Grau</b>	42826	428260	428261	428262	428263
<b>Preis</b>	1159,-	1329,-	1489,-	1649,-	1769,-

- **Größter Auszug mit 300 cm**
- **Breite bis zu 6,00 m**
- **Mit verschiedenen Adaptersets für viele Fahrzeugtypen optimal geeignet**
- **Mit zusätzlichen Diagonalspannarmlen für hohe Tuchspannung**

#### Zubehör für Omnistor 9200:

Fahrzeugspezifische Adaptersets, zur Montage unbedingt erforderlich	Seite 121
Thule Windscreen, Sun- und Rainblocker	Seite 124-125
Thule Panorama Markisenzelt	Seite 128
Thule Residence G2 Markisenzelt	Seite 129

#### Lieferumfang:

Teleskopierbare Kurbel, Stützfußbefestigung an der Wand, Heringe und Spannstange.

#### Montage:

Unbedingt einen der aufgeführten Adapter auf Seite 121 mitbestellen.



#### Motorkit für Thule Omnistor 9200

zum Nachrüsten eines 230 V Rohrmotors an einer vorhandenen Markise.

Weiß	<b>430732</b>	<b>530,-</b>
Silber	<b>430733</b>	<b>550,-</b>
Creme	<b>430734</b>	<b>550,-</b>

#### passender Wechselrichter 12 V auf 230 V

zum Anschluss des Markisenmotors an das 12 Volt Bordsystem.

Dauerleistung 500 W	<b>822801</b>	<b>72,99</b>
---------------------	---------------	--------------

#### Montagesystem für ebene Dächer

Adapter werden auf kipp- und verschiebbare Querschienen montiert. Markise schließt mit Dachrand oder Kederschiene ab. Wird mit der Kantenleiste verschraubt. Für Markisenbreiten bis 350 cm benötigen Sie 1 x Set 2, für Breiten von 375 cm bis 400 cm benötigen Sie 1 x Set 3 und für Breiten ab 450 cm benötigen Sie 2 x Set 2.



<b>Set 2 mit 2 Montageschienen</b>	<b>43010</b>	1	<b>142,90</b>
<b>Set 3 mit 3 Montageschienen</b>	<b>43011</b>	1	<b>195,90</b>

## Schneller Schatten für Reisecaravans, kompakte Reisemobile und Vans

**NEU**

**2.60 BIS 4.50 M**  
Thule Omnistor 5200

**Maximaler Auszug 250 cm**



**Gehäuseausführungen**

Weiß

 Silber

 Schwarz

**Maße**

**Tuchausführungen**

Mystic Grau

 Saphir Blau

- **Auszug bis zu 2,50 m, Breite bis zu 4,50 m.**
- **Elegantes Gehäuse mit integrierter Regenablauffrinne.**
- **Robuste und stabile Gelenkarme mit Ausfalleinstellung Thule Pitch System - Frei einstellbarer Ausfallwinkel.**
- **Optimale Tuchspannung durch zusätzliche Spannarme (ab 400 cm Serie, für 300 + 350 cm mit Art.-Nr. 432960 nachrüstbar).**
- **Dritter Stützfuß kann optional montiert werden (Art.-Nr. E5049).**
- **Tuchrollen-Einstellung für perfekte Schließung der Markise.**

### Zubehör für Omnistor 5200:

Adaptersets für spezielle Montagesituationen	Seite 120-121
Thule Windscreen, Sun- und Rainblocker	Seite 124-125
Thule Markisenzelte EasyLink, QuickFit, Panorama oder Residence G2	Seite 128-129
Thule Spannstangen	Seite 131

**Zusätzliches Spannarm-Set**, für 300 cm + 350 cm **432960 29,90**

**Zusätzlicher Stützfuß**, empfohlen ab 350 cm **E5049 62,-**

### Zelt- und LED-Montageschiene für TO 5200

zur Montage unter der Markise. Mit Kederschiene zur Anbringung von Zelt EasyLink oder QuickFit und Montageplatz für LED-Lichtstreifen.

	300 cm, Weiß	<b>43149</b>	<b>79,-</b>
	300 cm, Silber	<b>431490</b>	<b>79,-</b>
	300 cm, Schwarz	<b>431491</b>	<b>79,-</b>
	350 cm, Weiß	<b>431492</b>	<b>79,-</b>
	350 cm, Silber	<b>431493</b>	<b>79,-</b>
	350 cm, Schwarz	<b>431494</b>	<b>79,-</b>
	400 cm, Weiß	<b>431495</b>	<b>86,-</b>
	400 cm, Silber	<b>431496</b>	<b>86,-</b>
	400 cm, Schwarz	<b>431497</b>	<b>86,-</b>
	450 cm, Weiß	<b>431498</b>	<b>89,-</b>
	450 cm, Silber	<b>431499</b>	<b>89,-</b>

passende LED-Lichtstreifen finden Sie auf Seite 145.

### Lieferumfang:

3 oder 4 Adapter zur Befestigung für senkrechte Wände, teleskopierbare Kurbel, Stützfußbefestigung an der Wand und Heringe.

### Thule Omnistor 5200

Breite	190 cm	230 cm	260 cm	300 cm	350 cm	400 cm	450 cm
<b>Auszug</b>	140 cm	180 cm	200 cm	250 cm	250 cm	250 cm	250 cm
<b>Gewicht</b>	14,2 kg	17,0 kg	19,0 kg	22,6 kg	25,4 kg	28,0 kg	30,4 kg

#### Gehäuse Weiß

	Mystic Grau	42600	42601	42602	42603	42604	42605	42606
Saphir Blue	42607	42608	42609	42610	42611	42612	42613	42613
Blue Sky	42614	42615	42616	42617	42618	42619	42620	42620
Alaska Grau	42621	42622	42623	42624	42625	42626	42627	42627
<b>Preis</b>	<b>599,-</b>	<b>609,-</b>	<b>629,-</b>	<b>689,-</b>	<b>769,-</b>	<b>829,-</b>	<b>929,-</b>	<b>929,-</b>

#### Gehäuse Silber

	Mystic Grau	42628	42629	42630	42631	42632	42633	42634
Saphir Blue	—	—	42635	42636	42637	42638	42639	42639
Blue Sky	—	—	42640	42641	42642	42643	42644	42644
Alaska Grau	—	—	42645	42646	42647	42648	42649	42649
<b>Preis</b>	<b>624,-</b>	<b>634,-</b>	<b>654,-</b>	<b>714,-</b>	<b>794,-</b>	<b>854,-</b>	<b>954,-</b>	<b>954,-</b>

#### Gehäuse Schwarz

	Mystic Grau	—	—	42650	42651	42652	42653	—
<b>Preis</b>	<b>—</b>	<b>—</b>	<b>—</b>	<b>654,-</b>	<b>714,-</b>	<b>794,-</b>	<b>854,-</b>	<b>—</b>

### Nur bei Thule Omnistor 5200



#### Thule Pitch System

Der einstellbare Ausfallwinkel an den Gelenkarmen der TO 5200 ermöglicht das Ein- und Ausfahren der Markise auch bei geöffneter Tür.

#### Optimale Schließung

Neu ist auch eine einfache Tuchrolleneinstellung für perfektes Schließen auf der gegenüberliegenden Seite des Getriebes.

## Edle Wandmarkise mit großem Auszug für große Reisemobile und Wohnwagen



**4.00** BIS **6.00** M  
Thule Omnistor 8000

**Maximaler Auszug 275 cm**

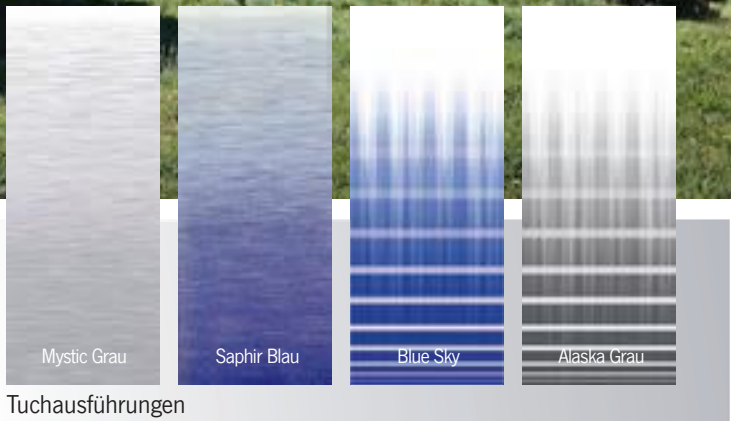
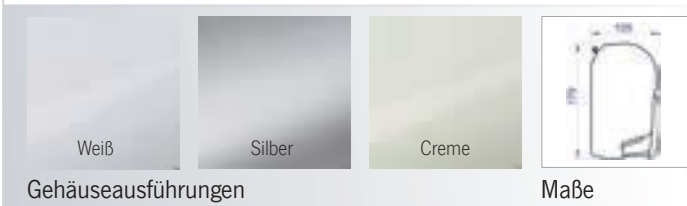

### Thule Omnistor 8000

<b>Breite</b>	400 cm	450 cm	500 cm	550 cm	600 cm
<b>Auszug</b>	275 cm	275 cm	275 cm	275 cm	275 cm
<b>Gewicht</b>	41,4 kg	44,6 kg	48,2 kg	51,8 kg	55,4 kg

#### Gehäuse Weiß

<b>Mystic Grau</b>	4323610	4323640	432370	4323600	4323602
<b>Saphir Blau</b>	4323620	4323650	4323670	4323350	4323352
<b>Blue Sky</b>	432361	432364	432367	432360	4323601
<b>Alaska Grau</b>	432362	432365	432368	432335	4323351
<b>Preis</b>	1049,-	1169,-	1399,-	1509,-	1619,-

#### Gehäuse Silber

<b>Mystic Grau</b>	4323810	432383	432389	4323800	4323802
<b>Saphir Blau</b>	4323820	432386	4323870	4323360	4323362
<b>Blue Sky</b>	432381	432384	432387	432380	4323801
<b>Alaska Grau</b>	432382	432385	432388	432336	4323361
<b>Preis</b>	1089,-	1209,-	1409,-	1549,-	1659,-

#### Gehäuse Creme

<b>Mystic Grau</b>	432355	432356	432357	432358	432359
<b>Preis</b>	1049,-	1169,-	1399,-	1509,-	1619,-

- **Größter Auszug mit 275 cm - Breite bis zu 6,00 m**
- **Gehäuse in weiß oder Alu eloxiert**
- **Integrierte Kabelkanäle in den Gelenkarmen**
- **Mit zusätzlichen Diagonalspanarmen für hohe Tuchspannung**
- **Optional ist ein Motorkit mit Fernbedienung erhältlich.**

#### Zubehör für Omnistor 8000:

Motorkit 230 Volt Weiß	43072	529,-
Motorkit 230 Volt Silber	43073	550,-
Motorkit 230 Volt Creme	430731	550,-

#### Passender Wechselrichter 12 V auf 230 V

zum Anschluss des Markisenmotors an das 12 Volt Bordsystem. Dauerleistung 500 W	822801	72,99
--	--------	-------

Adaptersets für spezielle Montagesituationen	Seite 120-121
Thule Windscreen, Sun- und Rainblocker	Seite 124-125
Thule EasyLink Markisenzelt	Seite 126
Thule QuickFit Markisenzelt	Seite 127
Thule Panorama Markisenzelt	Seite 128
Thule Residence G2 Markisenzelt	Seite 129

#### Lieferumfang:

3 oder 4 Adapter zur Befestigung an einer senkrechten Fahrzeugwand, teleskopierbare Kurbel, Stützfußbefestigung an der Wand, Heringe und Spannstange.

## Freude an High Tech - Thule Markisen Know-how für Thule Omnistor 5200 und 8000



**Sicherheitsverriegelung**  
Eine automatische Sicherung der Markise während der Fahrt durch Verriegelungen an beiden Seiten der Markise.



**Regenrinne**  
Eine integrierte Regenrinne leitet Wasser gezielt an den Seiten der Markise ab. Auch Blätter bleiben dort liegen und können leicht entfernt werden.



**Gelenkarme**  
Robuste Gelenkarme mit interierten, patentierten Spanarmen sorgen für eine perfekt gespannte Markisentuch und erhöhte Windbeständigkeit.



**Stützfußsystem**  
Das benutzerfreundliche Quick-Lock-System hilft, die Stützfüße auf die richtige Höhe zu justieren.

## Wand-Montage-Adapter für Kastenwagen und Busse

<b>Brandrup VW T4 / T5</b>  <b>Multiraill Brandrup Adapter</b> für Spezialregenninnen VW T4 & T5 2 Stück    43025    1 84,-	<b>Fiat bis Bj. 2006</b>  <b>Adapter Fiat Ducato, Peugeot Boxer, Citroen Jumper für Serienhochdach</b> 3 Halter    43063    1 72,-	<b>Fiat / Iveco</b>  <b>Adapter Fiat Ducato mit Klappschlafdach &amp; Iveco, Serie 5, Abb. schematisch !!!</b> 430631    1 119,-	<b>Fiat ab Bj. 2007 - H3</b>  <b>Adapter Fiat Ducato, Peugeot Boxer, Citroen Jumper für H3 Serienhochdach</b> 3 Halter    430632    1 96,-	<b>Ford Transit</b>  <b>Ford Transit Hochdach Adapter, Serie 5</b> 2 Halter    E2069    1 63,-
<b>Renault / Opel</b>  <b>Adapter Renault Master bis Bj 2010, Opel Movano</b> Serienhochdach ab Bj. 1998, 3 Halter    43024    1 120,-	<b>Renault / Opel</b>  <b>Adapter Renault Master bis Bj 2010, Opel Movano mit Hochdach</b> Set    430630    1 96,-	<b>Renault / Opel</b>  <b>Adapter Renault Trafic, Opel Vivaro</b> Set    43105    1 89,95	<b>VW T2 / T3</b>  <b>Adapter VW T2/3</b> 3 Halter    43056    1 110,90	<b>VW T4</b>  <b>Adapter VW T4 zum Anschrauben</b> 3 Halter    43057    1 84,-
<b>VW T4</b>  <b>VW T4 Schlafdach Adapter</b> 2 Halter    43026    1 84,-	<b>Van Adapter</b>  2 verschiedene Winkel <b>Van Adapter für Fahrzeuge mit Regenrinne. 2 Befestigungen mit unterschiedlichen Winkeln.</b> 43051    1 70,-	<b>Westfalia</b>  <b>Westfalia Adapter</b> Für Fahrzeuge mit Hochdach und seitlichen Anschraubpunkten. 2 Halter    430633    1 70,-	 <b>Ford</b>  <b>Adapter Ford Custom</b> Set mit angepassten Haltern 43125    1 116,-	<b>Hymer Car</b>  <b>Hymer Car</b> 3 Halter    43107    1 43,40 <b>Hymer Car 302 und Fiat Ducato H1</b> nur für Markise OT 5102 o.Abb.    E3758    1 84,-

## Fahrzeugspezifische Wand-Montage-Adapter für Reisemobile und Wohnwagen

<b>Adria</b>  <b>High Roof Adapter Adria Coral</b> Nur Serie 5 4 Halter    43071    1 76,-	 <b>High-Top</b>  <b>High-Top Adapter, Serie 5</b> 3 Stück    43128    1 61,- 400 cm    E1506    1 199,- 450 cm    43131    1 199,- 550 cm    43133    1 235,-	<b>Hobby / Fendt</b>  <b>Hobby / Fendt Adapter, Serie 5</b> 350 cm    430442    1 193,95 400 cm    43045    1 209,95 450 cm    430451    1 249,95 <b>Adapter Hobby Van</b> 300 cm    43044    1 176,-	<b>Hymercamp 99 / Exsis</b>  300 cm    E1691    1 155,- 350 cm    43101    1 174,- 400 cm    43102    1 199,95 450 cm    43104    1 246,- 500 cm    43103    1 246,- 550 cm    43100    1 292,-	<b>Hymer</b>  <b>Hymer S, Serie 5</b> 4 Halter    SA470    1 83,- <b>Hymer Car 302, für O5102.</b> o.Abb.    E3758    1 84,-
<b>Dethleffs</b>  <b>Dethleffs Globebus</b> 300 cm    430790    1 33,- 350 cm    43079    1 41,- 400 cm    43080    1 56,- ab 400 cm    430801    1 56,-	<b>Rapido</b>  <b>Rapido 7-8, Serie 5</b> 3 Halter    SA655    1 120,- 300 cm    E1507    1 155,- 400 cm    SA174    1 200,- 500 cm    E4577    1 246,- <b>Rapido 9, Serie 5</b> 4 Halter    SA444    1 63,-	<b>Eriba</b>  <b>Eriba Touring bis Bj 2007</b> 3 Halter    43108    1 81,-	<b>Hymer</b>  <b>Hymer Van B2, Serie 5</b> 350 cm    43110    1 174,- 400 cm    43111    1 199,95 450 cm    43112    1 246,- 500 cm    43113    1 246,-	<b>Pilote / Rapido</b>  <b>Pilote Explorateur, Serie 5</b> 400 cm    E2957    1 200,- <b>Rapido Club Version 95, o.Abb.</b> 3 Halter    E2823    1 63,-

## Dach-Montage-Adapter für Kastenwagen und Busse

### Fiat / Peugeot / Citroen



**Fiat Ducato, Peugeot Boxer, Citroen Jumper ab 2007**  
Set für Markisenbreite 325 cm  
43009 <sup>1</sup> 115,-  
Set für Breite 375 & 400 cm  
430091 <sup>1</sup> 121,-

**Optimale Markisenbreite für diese Fahrzeuge**  
Fzg.länge 541 cm = 325 cm  
Fzg.länge 599 cm = 375 cm  
Fzg.länge 636 cm = 400 cm

### Fiat / Peugeot / Citroen

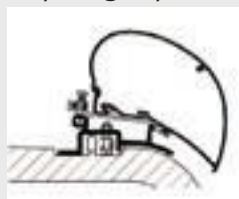

**Fiat Ducato, Peugeot Boxer, Citroen Jumper bis '94 - '06**  
2 Halter 43022 <sup>1</sup> 111,-

**Optimale Markisenbreite für diese Fahrzeuge**  
Mittlerer Radstand = 300 cm  
Langer Radstand = 325 cm

### Renault / Opel



**Renault Master, Opel Movano**  
bis Bj. 2010  
2 Halter 43023 <sup>1</sup> 115,95  
ab Bj. 2011  
2 Halter 43016 <sup>1</sup> 123,-

**Optimale Markisenbreite für diese Fahrzeuge**  
Kurzer Radstand = 260 cm  
Mittlerer Radstand = 300 cm  
Langer Radstand = 350 cm

### Mercedes / VW

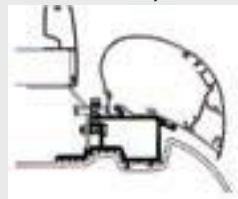

**Mercedes Sprinter, VW Crafter**  
Nur für Serienhochdach  
3 Halter 43017 <sup>1</sup> 111,-

**Optimale Markisenbreite für diese Fahrzeuge**  
Kompakt = 260 cm  
Standard = 325 cm  
Lang = 400 cm

### Zubehör



**Dichtband selbstklebend,**  
25 x 30 mm, 2 x 200 cm.  
43292 <sup>1</sup> 39,90



## Dach-Montage-Adapter für Reisemobile und Wohnwagen

### Flat Adapter

Universal Adapterschiene zur direkten Montage auf dem Dach. Ideal bei gewölbten Dächern. Komplettes Aluminiumprofil verhindert das Durchlaufen des Regenwassers unter der Markise.

**Flach Adapter Serie 6**  
300 cm 43027 <sup>1</sup> 155,-  
350 cm 43028 <sup>1</sup> 174,-  
400 cm 43029 <sup>1</sup> 199,90



### Roof Top Adapter



für Caravan und flache Dächer, als Alternative zu Montageschienen 43010 und 43011.  
3 Stück 430410 <sup>1</sup> 121,-

### Fendt

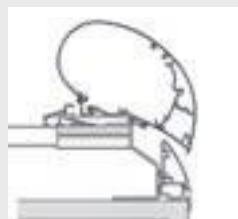

**Fendt Brilliant**  
450 cm E5313 <sup>1</sup> 294,-

### Adria

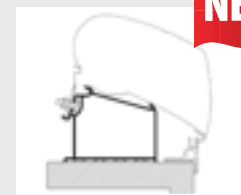

**Adria Roof Adapter**  
für Caravan ab Modell 2015 und Markisenbreiten von 2 - 6 m.  
43134 <sup>1</sup> 150,-

**NEU**

### Carthago Chic

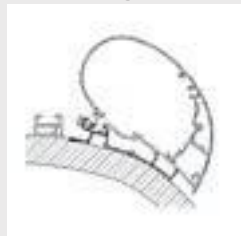

400 cm E3741 <sup>1</sup> 199,95  
450 cm 43021 <sup>1</sup> 246,-  
500 cm E3543 <sup>1</sup> 246,-  
550 cm 43109 <sup>1</sup> 292,-

### Hymer



**Hymer 2013 Wohnwagen & Reisemobile, Eriba Nova**  
350 cm 43114 <sup>1</sup> 174,-  
400 cm 431140 <sup>1</sup> 199,90  
450 cm 431141 <sup>1</sup> 246,-  
500 cm 431142 <sup>1</sup> 246,-  
550 cm 431143 <sup>1</sup> 292,-  
600 cm 431144 <sup>1</sup> 292,-

### LMC / TEC



**LMC Liberty TI / TEC, Serie 6**  
300 cm E5614 <sup>1</sup> 174,-  
350 cm E5615 <sup>1</sup> 174,-  
375 cm SA508 <sup>1</sup> 255,95  
400 cm E3644 <sup>1</sup> 254,95  
450 cm E4845 <sup>1</sup> 246,-  
500 cm E5278 <sup>1</sup> 246,-  
550 cm E4527 <sup>1</sup> 292,-  
600 cm E5616 <sup>1</sup> 292,-

### Dethleffs / Fendt



**Dethleffs Wohnwagen 2014, Fendt Wohnwagen (außer Brilliant), auch LMC und Trigano Wohnwagen**  
400 cm 431145 <sup>1</sup> 196,95  
450 cm 431146 <sup>1</sup> 246,-  
500 cm 431147 <sup>1</sup> 246,-  
550 cm 431148 <sup>1</sup> 292,-

### Hobby



**Hobby**  
Caravan 2009 E7013 <sup>1</sup> 149,95  
Premium 2012, Outour E4542 <sup>1</sup> 149,90  
Reisemobil/Van 2013, Prem.Drive 4 Stück E4648 <sup>1</sup> 147,95  
Caravan 2014 E5488 <sup>1</sup> 149,95

## Universal-Wand-Montage-Adapter für Reisemobile und Wohnwagen

### Dachträger



**Omni-Adapter Roof**  
für Dachträger, nur für TO 2000.  
2 Halter 43062 <sup>1</sup> 63,-

### Caravan



**Caravan Adapter**  
für Vorzeltkeaderschiene zur Abstützung an der Wand oder auf Dichtungsfalz.  
3 Halter 43052 <sup>1</sup> 52,-

### Universal



**Flachadapter Serie 5**  
5 x 40 cm 430415 <sup>1</sup> 94,95  
5 x 75 cm E7099 <sup>1</sup> 109,95  
300 cm SA865 <sup>1</sup> 136,-  
400 cm 430416 <sup>1</sup> 177,-  
500 cm 430417 <sup>1</sup> 219,-  
600 cm E4957 <sup>1</sup> 259,95

### Universal



**Omni-Adapter** für diverse, universelle Anbringung an Reisemobilen/Caravan,  
3 Halter 43053 <sup>1</sup> 63,-

### Universal

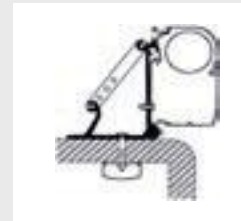

**Omni-Dachadapter**  
für Halterung auf dem Dach von Reisemobilen/Wohnwagen,  
3 Halter 43064 <sup>1</sup> 73,-

## Dachmarkise Thule Omnistor 6200 für Fiat Ducato ab 2007



Thule Omnistor 6200

- Für Fiat Ducato ab Baujahr 2007 mit Fahrzeughöhe H2 (ca. 252 cm)
- Inkl. 3-teiligem Adapterset und Dichtschaumband zwischen Markise und Fahrzeug
- Für Fahrzeuge mit
  - Länge 541 cm = Markise 325 cm
  - Länge 599 cm = Markise 375 cm
  - Länge 636 cm = Markise 400 cm

### Markisenset - Gehäuse Silber

Breite	325 cm	375 cm	400 cm
Auszug	250 cm	250 cm	250 cm
Gewicht	24,0 kg	27,5 kg	29,0 kg
Mystic Grau	42806	42807	42808
Preis	979,-	1019,-	1049,-

### Markisenset - Gehäuse Schwarz

Breite	325 cm	375 cm	400 cm
Auszug	250 cm	250 cm	250 cm
Gewicht	24,0 kg	27,5 kg	29,0 kg
Mystic Grau	428061	428071	428081
Preis	979,-	1019,-	1049,-



Tuch

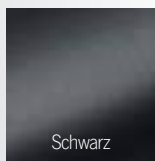

Gehäuseausführungen

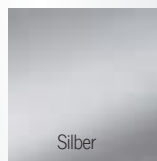

Silber



Maße

### Andere Tuch- oder Gehäusefarben?

Die Sets lassen sich auch einzeln zusammenstellen. Siehe Markisen Seite 116 und Adapter Seite 121.

## Markisenvorzelt Panorama für FIAT Ducato Kastenwagen



Foto zeigt Markisenzelt mit optionalen Moskitonetz.



- Seitenteile an die Fahrzeugkontur angepasst
- Alle Seiten vollständig mit Reißverschluss herausnehmbar
- OPTION: Herausnehmbare Moskitogitter
- Inkl. Bodenschütze und 2 Packtaschen



**Lieferumfang:** Packtasche, Heringe und Windblende, damit keine Zugluft unter dem Fahrzeug herziehen kann.

**Weitere Infos und Zubehör:** Siehe Seite 128

### Thule Panorama - Markisenzelt für Ducato H2

Zeltbreite	Anbauhöhe	Art.-Nr.	Preis
325 cm	Ducato (230-250 cm)	431791	1829,-
375 cm	Ducato (230-250 cm)	431792	1909,-
400 cm	Ducato (230-250 cm)	431793	1909,-

## Markisenvorzelt QuickFit für FIAT Ducato Kastenwagen



- Seitenteile an die Fahrzeugkontur angepasst
- kleines Packmaß
- Inklusive Bodenschürze, und Vorhängen
- Frontfenster lässt sich komplett öffnen
- 18,0 kg leicht
- Passend für alle Fiat Ducato Markisenbreiten (325 cm - 350 cm - 375 cm - 400 cm)
- Auch für Ducato-Modelle vor 2007 geeignet.

### Lieferumfang:

Packtasche (Maß ca. 70 x 35 x 35 cm), Heringe, Vorhänge und Windblende, damit keine Zugluft unter dem Fahrzeug herziehen kann.

**Weitere Infos und Zubehör:** Siehe Seite 126-127



Dachmontageset  
3 Schienen á 130 cm  
432143 34,95



Inkl. Packtasche

### Thule QuickFit - Markisenzelt für Ducato H2

Zeltbreite	Anbauhöhe	Art.-Nr.	Preis
300 cm	Ducato (230-250 cm)	432145	829,-

**Spezial-Markise VW Transporter/Multivan ab Bj. 2003 inkl. Adapter**



Falls **Originalschiene VW** nicht vorhanden, bitte über VW-Händler beziehen.

**Thule Omnistor 5102 incl. Adapter**

<b>Breite</b>	260 cm		
<b>Auszug</b>	200 cm		
<b>Gewicht</b>	19,8 kg		
<b>Gehäuse Hellgrau</b>	43207	1	754,-
<b>Gehäuse Anthrazit</b>	43208	1	754,-

**Zubehör für Omnistor 5102:**

Thule Residence G2 Markisenzelt für VW Transporter/Multivan ab Bj. 2003

Farbe Grau	43301	1	949,-
------------	-------	---	-------

Thule Windscreen	Seite 124
Thule Sun- und Rainblocker	Seite 125
Thule Markisenvorzelt Residence	Seite 129



**2,60 x 2,00 M**  
**Thule Omnistor 5102**



Maße

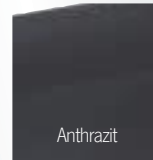

Anthrazit

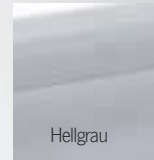

Hellgrau

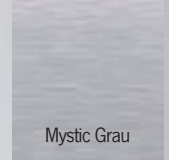

Mystic Grau

Tuch

**Lieferumfang:**

Markise, 2 Adapter für die C-Schiene (siehe Abb. unten). Diese Schiene ist bei einigen Modellen serienmäßig. Passt nicht bei Fahrzeugen mit Hoch- bzw. Schlafdach.

- Für VW Multivan bzw. Transporter ab Baujahr 2003
- Für Flachdach mit Originalschiene auf dem Dach
- Schiene auch nachträglich montierbar (zu beziehen bei VW-Händlern)
- Mit 90 cm langer, an die Fahrzeughöhe angepasster Kurbel schnell auszufahren (Spezialgetriebe)

**Die leichte Markise für Caravan und Vans**



1. Öffnen der Markise

2. Herausziehen



**REIMO**  
**BESTPREIS**  
ab **474,-**

**Thule Omnistor 2000 - Gehäuse weiß**

<b>Breite</b>	260 cm	300 cm
<b>Auszug</b>	200 cm	215 cm
<b>Gewicht</b>	14,5 kg	17,5 kg
<b>Alaska Grau</b>	431805	431815
<b>Preis</b>	474,-	524,-

**Thule Omnistor 2000**



Maße

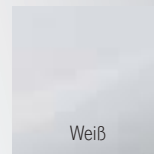

Weiß



Alaska Grau

Tuch

**Zubehör für Omnistor 2000:**

Adapterset zur fahrzeugspezifischen

Montage	Seite 120-121
---------	---------------

Thule Windscreen Seite 124

Thule Rainblocker Seite 125

Spannstangen und Zubehör Seite 131

- Leichte Markise für kompakte Fahrzeuge
- Rollt durch Federsystem wieder ein - automatisches Aufrollsystem
- Montage an Kedeerschienen oder spezielle Adapter
- Manuelle Bedienung ohne Kurbel
- Öffnung erst durch Entriegelung des Sicherheitsschlusses
- Variable Einstellung der Standbeine



## Caravanmarkise im Futteral für die Kederschiene

### Stabilität und großer Auszug in kompakter Hülle

**NEU**

Jetzt in  
500 cm und 550 cm



Mystic Grau

Saphir Blau

Tuchausführungen



Gehäuseausführung



Maße



Markisenvorzelt QuickFit oder EasyLink (Seite 126-127)

- Anbringung durch Einzug in die Kederschiene
- Werkzeuglose Montage
- Preisgünstig, äußerst leicht und doch stabil.
- Hülle aus PVC, mit Reißverschluss verschlossen.
- Die Stützfüße sind in der Frontleiste untergebracht und werden nach unten geöffnet.
- Neuartiges Tuchspannsystem mit Ratsche.
- Ab 4 Meter kann zusätzlicher 3. Stützfuß montiert werden (Artikel-Nr. E5049).

### Thule Omnistor 1200 – die Caravan Markise

Breite	230 cm	260 cm	300 cm	325 cm	350 cm	375 cm	400 cm	425 cm	450 cm	500 cm	550 cm
Auszug	220 cm	220 cm	250 cm	250 cm	250 cm	250 cm	250 cm	250 cm	250 cm	250 cm	250 cm
Gewicht	9,0 kg	10,0 kg	11,5 kg	12,2 kg	12,9 kg	13,6 kg	14,3 kg	15,0 kg	15,7 kg	16,4 kg	17,1 kg
Mystic Grau	42416	42400	42402	42404	42406	42408	42410	42412	42414	42418	42420
Saphir Blau	42417	42401	42403	42405	42407	42409	42411	42413	42415	42419	42421
Preis	329,-	344,-	359,-	374,-	389,-	399,-	429,-	459,-	489,-	539,-	589,-

#### Zubehör für Omnistor 1200:

Thule Sun- und Rainblocker	Seite 125
Thule EasyLink Markisenzelt	Seite 126
Thule QuickFit Markisenzelt	Seite 127
Spannstangen und Zubehör	Seite 131



**Support-Kit** - Der Druck der Spannarme wird gleichmäßig auf die Wohnwagenwand verteilt.



**Tuchspannsystem** - Das Tuch wird mit Hilfe eines Ratschenhebels perfekt gespannt.



**Für Markisen ab 4 m**  
zusätzlicher Stützfuß  
E5049 62,-

## Thule Windscreen - Windschutz für alle Markisentypen

verwendbar für  
alle Markisentypen



### Thule Twister Windscreen

**Selbstauffrollender Windschutz aus pflegeleichtem PVC-Gewebe.**

150 cm hoch und bis 300 cm ausziehbar. Schnelle Befestigung des Windschutzes an der Stützfußwandhalterung oder der Fahrzeugkederschiene. Einfach abrollen und am Markisenstützfuß befestigen oder freistehend mit dem mitgeliefertem Abspannset aufstellen. Inklusive Tragetasche und Montage-material, Abspannleinen und Heringen. Gewicht 4,5 kg. Packmaß 160 x 10 x 12 cm.

44590

1

169,-



## Modulares Blockersystem G2 für das Privatleben unter der Markise

- Modulares System - Alle Blocker G2 sind miteinander kombinierbar.
- Montage der Seitenteile mit Alu-Spannstange, Frontteile in Kederschiene.
- Lieferung inkl. Heringen und Abspannleinen



### Rain Blocker G2 - Viele Möglichkeiten - Großer Nutzen

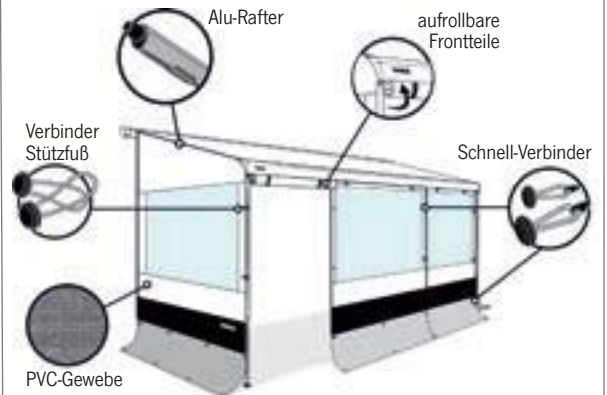

#### ① Sun Blocker G2 Front

##### Sonnenschutz

- Schutz gegen Sonnenstrahlen
- Lichtdurchlässiges Gittergewebe
- Wird an der Markisenfront eingezogen

Markisentyp	Breite	Höhe	Art.-Nr.	Preis
für alle	100 cm	170 cm	430873	83,90
Thule Omnistor	240 cm	170 cm	430874	99,-
Markisen	280 cm	170 cm	430875	104,-
	330 cm	170 cm	430876	109,-
	380 cm	170 cm	430877	119,-
	430 cm	170 cm	430878	139,-
	480 cm	170 cm	430879	159,-



#### ② Sun Blocker G2 Side

##### Sonnenschutz Seitenteil

- Schutz gegen Sonnenstrahlen
- Leichtes Gittergewebe
- Mit Alu-Spannstange zur Befestigung

Markisentyp	Auszug	Typ	Anbauhöhe	Art.-Nr.	Preis
TO 5200/5003/5102/6200	200 cm	S	190-224 cm	430880	169,-
TO 5200/5003/6200	250 cm	M	225-244 cm	430851	164,-
TO 5200/5003/6200	250 cm	L	245-264 cm	430852	164,-
TO 6900/8000	275 cm	M	225-244 cm	430853	179,-
TO 6900/8000	275 cm	L	245-264 cm	430854	179,-
TO 9200	300 cm	M	225-244 cm	430855	209,-
TO 9200	300 cm	L	245-264 cm	430856	209,-



#### ③ Rain Blocker G2 Front

##### Sonnen- + Regenschutz

- Schutz gegen Sonne, Wind + Regen
- Wird in die Markisenfront eingezogen
- Wasserdichtes PVC-Gewebe
- Lieferung inkl. Heringen und Abspannleinen

Markisentyp	Breite	Höhe	Art.-Nr.	Preis
für alle	100 cm	230 cm	430857	93,90
Thule Omnistor	150 cm	230 cm	430858	109,-
Markisen	175 cm	230 cm	430859	119,-
	200 cm	230 cm	430860	139,-



#### ④ Rain Blocker G2 Side

##### Sonnen- + Regenschutz

- Schutz gegen Sonne, Wind + Regen
- Festes PVC-Gewebe
- Mit Alu-Spannstange zur Befestigung
- Mit großem Fenster

Markisentyp	Auszug	Typ	Anbauhöhe	Art.-Nr.	Preis
TO 5200/5003/5102/6200	200 cm	S*	205-224 cm	430881	179,-
TO 5200/5003/6200	250 cm	S*	205-224 cm	430861	179,-
TO 5200/5003/6200	250 cm	M	225-244 cm	430862	179,-
TO 5200/5003/6200	250 cm	L	245-264 cm	430863	179,-
TO 5200/5003/6200	250 cm	XL	265-284 cm	430864	179,-
TO 8000	275 cm	M	225-244 cm	430865	199,-
TO 8000	275 cm	L	245-264 cm	430866	199,-
TO 8000	275 cm	XL	265-284 cm	430867	199,-
TO 9200	300 cm	M	225-244 cm	430868	229,-
TO 9200	300 cm	L	245-264 cm	430869	229,-
TO 9200	300 cm	XL	265-284 cm	430870	229,-
TO 6200 - Fiat Ducato	250 cm		230-250 cm	430872	179,-
TO 1200/Caravan Style	250 cm		225-249 cm	430871	179,-



Rain Blocker Side speziell für VW T4 mit TO 2000

Auszug	Art.-Nr.	Preis
200 cm	43250	149,-

Nicht mit Rain Blocker G2 Front kombinierbar.

\*Rain Blocker G2 Side in Typ S ist nicht mit Rain Blocker G2 Front kombinierbar.

## Ultraleichte Wohnraumerweiterung für kompakte Fahrzeuge



ab **639,-**



- Patentiertes Montagekonzept
- Kompaktes Packmaß, geringes Gewicht
- Universelle Passform - geeignet für die meisten Markisen mit Auszug von mindestens 225 cm
- Schräge Vorderwand vergrößert den Innenraum auf 250 cm Tiefe
- Wird unter die Markise gehangen, dadurch entsteht ein doppeltes, isolierendes Dach
- Aus starkem Ripstop-Polyester-Gewebe mit PU-Schutz
- Vorderwand mit Tür, Seitenfenster mit Moskitonetz für optimale Lüftung und Insektenschutz

### Lieferumfang:

Packtasche (ca. 70 x 35 x 35 cm), Heringe, Vorhänge, Radhülle und Windblende, gegen Zugluft von unterhalb des Fahrzeuges.



### Thule EasyLink - Leichtes, einhängbares Markisenzelt

Zeltbreite	Anbauhöhe	für Markisenbreite	Gewicht	Art.-Nr.	Preis
260 cm	225-255 cm	300 cm und mehr	12,2 kg	4321414	639,-
310 cm	225-255 cm	350 cm und mehr	13,3 kg	4321415	679,-
360 cm	225-255 cm	400 cm und mehr	14,3 kg	4321416	719,-

## Montage-Zubehör passend für QuickFit- und EasyLink-Markisenzelte

### Montageset für Markisen mit Auszug über 250 cm



### Montageset für Dachmarkisen



### Montageset für Seitenwandmarkisen



### Montageset für FIAMMA-Markisen



### Montageset für Caravanmarkise

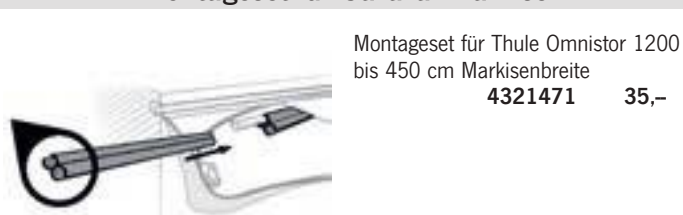

## Schnellaufbauzelt zum Unterhängen

Vorzelt QuickFit  
auch für FIAT Ducato  
auf Seite 122



nur **15** Minuten  
Thule QuickFit

### Thule QuickFit

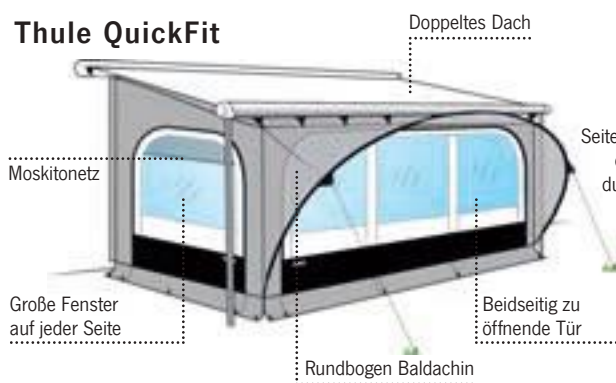

Doppeltes Dach

Moskitonetz

Große Fenster  
auf jeder Seite

Rundbogen Baldachin

Beidseitig zu  
öffnende Tür

Optional  
können die  
Seiten-/Vorderwände  
entnommen und  
durch Moskitonetz  
ersetzt werden.

- **Universelle Passform** - für fast jeden Markisentyp geeignet
- **Geringes Gewicht, kleines Packmaß**
- **Wird unter die Markise gehangen**, dadurch entsteht ein **doppeltes, isolierendes Dach**
- **Rundbogen Baldachin schützt bei Regen**
- **Inklusive Bodenschürze, Vorhängen und Packtasche**
- **Frontfenster lässt sich komplett öffnen**

#### Lieferumfang:

Packtasche (Maß ca. 70 x 35 x 35 cm), Heringe, Vorhänge und Windblende, damit keine Zugluft unter dem Fahrzeug herziehen kann.



### Montagehinweis

Die Montage ist unter der Markise möglich, wenn...  
... eine Dach- oder Wandmarkise montiert ist und darunter eine 8 mm Kederschiene noch zugänglich ist.  
... eine Markise montiert ist und keine Kederschiene darunter vorhanden ist. Dann ist jedoch ein Montageset notwendig.

**Diese Montagesets finden Sie auf der linken Seite beim Montage-Zubehör der QuickFit- und EasyLink-Markisenzelte.**

### Thule QuickFit - Markisenzelt zum Ultraschnellaufbau

Zeltbreite	Anbauhöhe	in cm	für Markisenbreite	Gewicht	Art.-Nr.	Preis
260 cm	Medium	225-244	300 cm	16,5 kg	43214	789,-
260 cm	Large	245-264	300 cm	17,5 kg	432140	809,-
260 cm	Extra-Large	265-284	300 cm	16,4 kg	4321411	829,-
310 cm	Medium	225-244	350 cm	16,7 kg	432148	829,-
310 cm	Large	245-264	350 cm	17,1 kg	432149	849,-
310 cm	Extra-Large	265-284	350 cm	17,4 kg	4321412	869,-
360 cm	Medium	225-244	400 cm	19,0 kg	432141	869,-
360 cm	Large	245-264	400 cm	20,0 kg	432142	889,-
360 cm	Extra-Large	265-284	400 cm	18,4 kg	4321413	909,-

Weiteres Zubehör  
auf der linken Seite

## Zubehör für Markisenvorzelt QuickFit

### Side Tensioning Kit

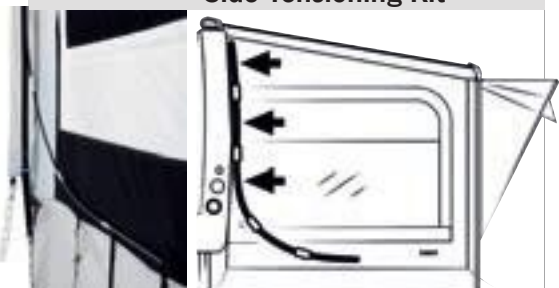

Fixierungs-Set bestehend aus zwei Flexstangen zum zusätzlichen Verspannen der Seitenwände.  
**432147 37,-**



### Moskitonetz-Einsätze



Die Fenster können gegen Moskitonetz-Einsätze ausgetauscht werden. So entsteht ein luftiger Wohnraum



für Seitenwand **432150 134,-**  
für Vorderwand 260 cm **4321501 159,-**  
für Vorderwand 300/310 cm **4321502 169,-**  
für Vorderwand 360 cm **4321503 179,-**

## Premium Markisenvorzelt

### Thule Panorama

Hoher Komfort, intelligente Innovation

Das Panorama ist für folgende Markisen passend:

- Thule | Omnistor 5003 / 5200 / 8000 / 6002 / 6200 / 6900 / 9200

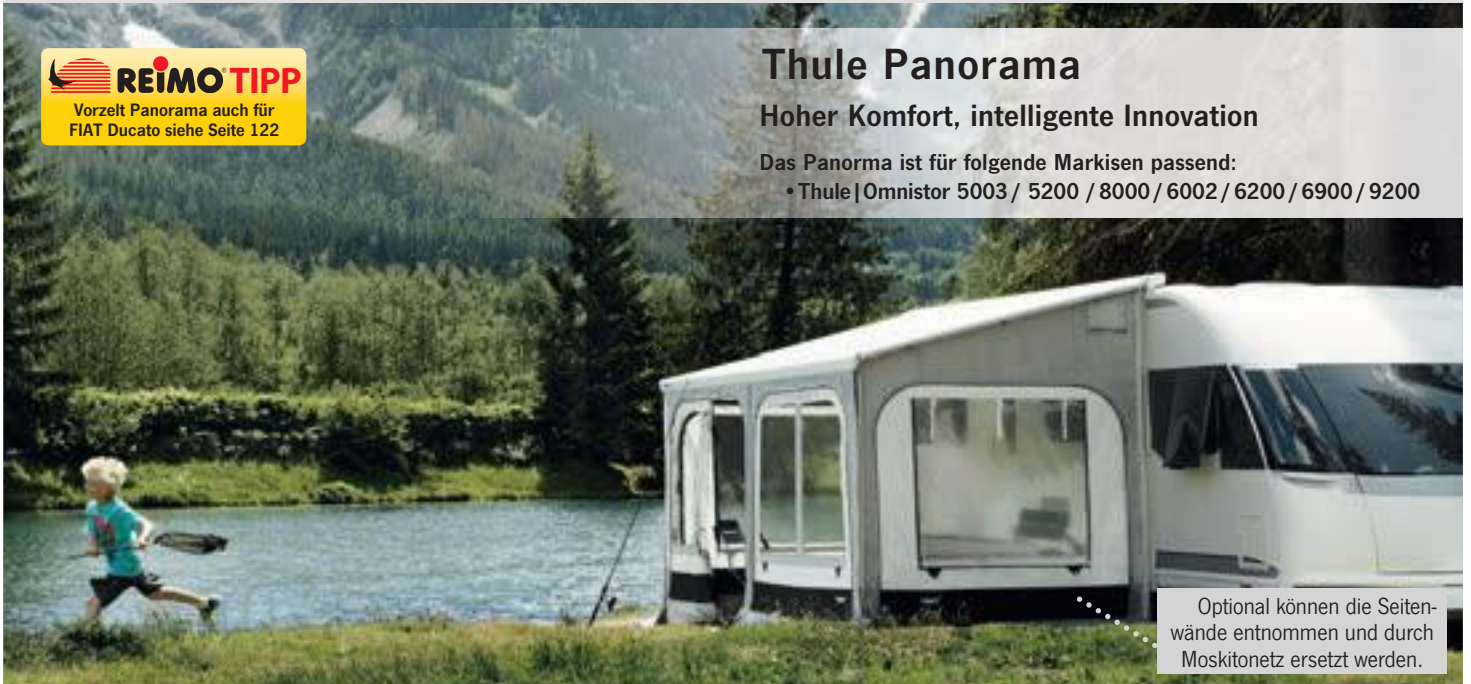

Optional können die Seitenwände entnommen und durch Moskitonetz ersetzt werden.

#### Farbkombination



- 1 Thule | Omnistor Markise
- 2 Seitenfenster mit Moskitonetzen
- 3 Vorderwand mit Türöffnungen rechts und links
- 4 Modulare Öffnung der vorderen Fenster

#### ■ Hochwertige Tuchmaterial AIRTEX®

AIRTEX® ist ein Tuch aus 100% Polyester, einseitig beschichtet mit Acrylat und imprägniert mit einer teflonbasierten Beschichtung. Die Fungizidbeschichtung verhindert Schimmelbildung. Das Tuch absorbiert so gut wie keine Feuchtigkeit und ist optimal wasserbeständig. Es bedarf minimaler Instandhaltung und ist abwaschbar.

#### ■ Problemloser Aufbau, hohe Stabilität, Modular

Alles ist sauber verstaut in 2 praktischen Packtaschen. Die Vorderwand wird einfach in die Frontleiste der Markise eingezogen. Mit einem Klemmprofil werden die Seitenwände am Markisentuch befestigt. Mit großen Fensterflächen entsteht ein richtiges Draußengefühl. Alle Seiten sind vollständig mit Reißverschlüssen herausnehmbar.

#### ■ Intelligente Belüftung

Das Zelt verfügt über Belüftungstreifen auf beiden Seiten, die bei geschlossenem Zelt eine perfekte Luftzirkulation ermöglichen. Darüber hinaus sind beide Seitenfenster mit Moskitonetzen ausgestattet.

### Panorama – Premium Markisenkomplettzelt für Thule Omnistor Markisen

Markisentyp	Montagehöhe der Markise (bis Unterkante Gehäuse)	Markisenbreite													
		300 cm	Preis	350 cm	Preis	400 cm	Preis	450 cm	Preis	500 cm	Preis	550 cm	Preis	600 cm	Preis
5003	Medium (230-244 cm)	43180	1749,-	431801	1829,-	431803	1909,-	431806	1989,-	—	—	—	—	—	—
	Large (245-259 cm)	43181	1749,-	431811	1829,-	431813	1909,-	431816	1989,-	—	—	—	—	—	—
	Extra-Large (260-274 cm)	—	—	—	—	431817	1989,-	431818	2069,-	—	—	—	—	—	—
5200	Medium (230-244 cm)	431870	1750,-	431871	1830,-	431872	1910,-	431873	1990,-	—	—	—	—	—	—
	Large (245-259 cm)	431874	1750,-	431875	1830,-	431876	1910,-	431877	1990,-	—	—	—	—	—	—
	Extra-Large (260-274 cm)	—	—	—	—	431878	1990,-	431879	2070,-	—	—	—	—	—	—
8000	Medium (230-244 cm)	—	—	—	—	43182	2069,-	431821	2149,-	431822	2229,-	431823	2309,-	431824	2389,-
	Large (245-259 cm)	—	—	—	—	43183	2069,-	431831	2149,-	431832	2229,-	431833	2309,-	431834	2389,-
	Extra-Large (260-274 cm)	—	—	—	—	431835	2149,-	431836	2229,-	431837	2309,-	431838	2389,-	431839	2469,-
6002 6200	Medium (230-244 cm)	43184	1749,-	431841	1829,-	431842	1909,-	431843	1989,-	—	—	—	—	—	—
	Large (245-259 cm)	43185	1749,-	431851	1829,-	431852	1909,-	431853	1989,-	—	—	—	—	—	—
	Extra-Large (260-274 cm)	—	—	—	—	431854	1989,-	431855	2069,-	—	—	—	—	—	—
6900	Medium (230-244 cm)	—	—	—	—	43191	2069,-	431911	2149,-	431912	2229,-	431913	2309,-	—	—
	Large (245-259 cm)	—	—	—	—	43194	2069,-	431941	2149,-	431944	2229,-	431945	2309,-	—	—
9200	Medium (230-244 cm)	—	—	—	—	43195	2229,-	431951	2309,-	431954	2389,-	431955	2469,-	—	—
	Large (245-259 cm)	—	—	—	—	43196	2229,-	431961	2309,-	431964	2389,-	431965	2469,-	431966	2549,-
	Extra-Large (260-274 cm)	—	—	—	—	431967	2309,-	431968	2389,-	431969	2469,-	431970	2549,-	431971	2629,-

#### Gardinenset Grau für Markisenvorzelt Panorama

Für Zeltbreite 300 cm und 350 cm	432731	1	119,-
Für Zeltbreite 400 cm, 450 cm und 500 cm	432734	1	139,-
Für Zeltbreite 550 cm und 600 cm	431992	1	159,-



#### Moskitonetzeinsätze für Markisenvorzelt Panorama

Moskitonetz Seitenwand	432736	1	219,-
Moskitonetz Vorderwand (für 400 - 600 cm)	432737	1	209,-

## Exklusives Markisenvorzelt

## Thule Residence G2

### Exklusives Markisenvorzelt

Für alle **Thule Omnistor** Markisen geeignet.

Das **Residence G2** besteht aus 2 Artikeln:

1. Die **Seitenwände**, welche nach Markisentyp und Anbauhöhe ausgewählt werden müssen.
2. Die **Frontwand**, welche nach Markisendekor und Anbauhöhe ausgewählt werden muss.

**Bitte geben Sie bei Bestellung trotzdem an:** Aufbauhöhe, Auszug, Markisenmodell & Tuchfarbe.

- **Sondermodell:** Für die Markise 5102 „Spezial-Markise VW Transporter ab Baujahr 2003 ist ein Sondermodell (s. unten) erhältlich, welches nur bei dieser Markise passt.
- **Maße:** Zur Ermittlung des richtigen Residence messen Sie die Markisenbreite und Anbauhöhe. Hinweise zum Messen finden Sie in der Info-Box.
- **Komfort:** Die Vorderwand kann komplett hochgerollt werden und ist ab 350 cm Breite mit einem Reißverschluss im Fenster ausgestattet. Die Tür befindet sich auf der rechten Seite.
- **Zubehör:** Als Zubehör erhalten Sie Gardinensets und Wagenschürzen, um vor Zugluft unter dem Fahrzeug zu schützen (siehe unten).



Vorderwand vollständig hochrollbar.

### Tuchausführungen Frontwand

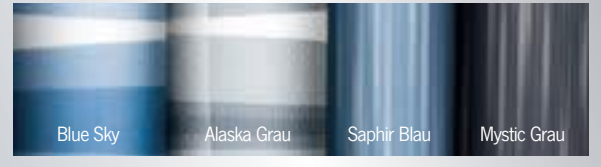

### Seitenteile

**NEU**

Anbauhöhe	O 5003/5500* Auszug 250 cm	Preis	O 5200 Auszug 250 cm	Preis	O 6002/6200 Auszug 250 cm	Preis	O 6900 Auszug 275 cm	Preis	O 8000 Auszug 250 cm	Preis	O 8000 Auszug 275 cm	Preis
S (215 - 230 cm)	42730	709,-	42760	710,-	42736	749,-	42742	814,-	42748	709,-	42754	814,-
M (230 - 245 cm)	42731	709,-	42761	710,-	42737	749,-	42743	814,-	42749	709,-	42755	814,-
L (245 - 260 cm)	42732	709,-	42762	710,-	42738	749,-	42744	814,-	42750	709,-	42756	814,-
XL (260 - 275 cm)	42733	739,-	42763	740,-	42739	779,-	42745	844,-	42751	739,-	42757	844,-
XXL (275 - 290 cm)	42734	769,-	42764	770,-	42740	809,-	42746	879,-	42752	769,-	42758	875,-
3XL (290 - 310 cm)	42735	879,-	42765	880,-	42741	919,-	42747	984,-	42753	879,-	42759	985,-

\*Bei Seitenteilen für **O 5500** Adapter erforderlich  
**430443 10,-**



### Messen Sie richtig

Höhe A messen Sie vom Boden bis zur Markisenunterkante. Die Breite B ergibt sich durch die Länge der Frontleiste.

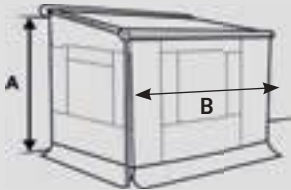

### Frontwand

Markisenbreite	Anbauhöhe	Blue Sky	Alaska Grau	Mystic Grau	Saphir Blau	Preis
300 cm	S, M, L (215 - 260 cm)	42700	427001	427002	427003	339,-
325 cm	S, M, L (215 - 260 cm)	42701	427011	427012	427013	389,-
350 cm	S, M, L (215 - 260 cm)	42702	427021	427022	427023	389,-
375 cm	S, M, L (215 - 260 cm)	42703	427031	427032	427033	425,-
400 cm	S, M, L (215 - 260 cm)	42704	427041	427042	427043	425,-
450 cm	S, M, L (215 - 260 cm)	42705	427051	427052	427053	459,-
500 cm	S, M, L (215 - 260 cm)	42706	427061	427062	427063	559,-
550 cm	S, M, L (215 - 260 cm)	42707	427071	427072	427073	589,-
600 cm	S, M, L (215 - 260 cm)	42708	427081	427082	427083	624,-

### Gardinensets für Residence G2

Breite B	Set Blau	Set Grau	Preis
300 cm	43291	43273	109,-
350 + 400 cm	432911	432731	119,-
450 + 500 cm	432912	432734	139,-
550 + 600 cm	432913	432735	159,-

### Wagenschürzen für Residence G2

Keine Zugluft mehr von unter dem Fahrzeug.

für B 300 cm	43076	1	62,90
für B 325 cm	430760	1	63,90
für B 350 cm	430761	1	63,90
für B 375 cm	430762	1	65,90
für B 400 cm	43077	1	65,90
für B 450 cm	430771	1	67,90
für B 500 cm	43078	1	70,90
für B 550 cm	430781	1	73,90
für B 600 cm	430782	1	76,90

### Residence G2 für Markise 5102

Das Residence G2 für den VW Transporter ab Bj. 2003. Komplettsset in Grau **43301 1 949,-**

300 cm	XL (260 - 275 cm)	42709	427091	427092	427093	359,-
325 cm	XL (260 - 275 cm)	42710	427101	427102	427103	409,-
350 cm	XL (260 - 275 cm)	42711	427111	427112	427113	409,-
375 cm	XL (260 - 275 cm)	42712	427121	427122	427123	445,-
400 cm	XL (260 - 275 cm)	42713	427131	427132	427133	445,-
450 cm	XL (260 - 275 cm)	42714	427141	427142	427143	479,-
500 cm	XL (260 - 275 cm)	42715	427151	427152	427153	579,-
550 cm	XL (260 - 275 cm)	42716	427161	427162	427163	609,-
600 cm	XL (260 - 275 cm)	42717	427171	427172	427173	644,-

300 cm	XXL, 3XL (275 - 310 cm)	42718	427181	427182	427183	434,-
325 cm	XXL, 3XL (275 - 310 cm)	42719	427191	427192	427193	484,-
350 cm	XXL, 3XL (275 - 310 cm)	42720	427201	427202	427203	484,-
375 cm	XXL, 3XL (275 - 310 cm)	42721	427211	427212	427213	519,-
400 cm	XXL, 3XL (275 - 310 cm)	42722	427221	427222	427223	519,-
450 cm	XXL, 3XL (275 - 310 cm)	42723	427231	427232	427233	554,-
500 cm	XXL, 3XL (275 - 310 cm)	42724	427241	427242	427243	654,-
550 cm	XXL, 3XL (275 - 310 cm)	42725	427251	427252	427253	684,-
600 cm	XXL, 3XL (275 - 310 cm)	42726	427261	427262	427263	719,-

Lieferzeit ca. 6 Wochen

## Ersatzteile für Thule Omnistor Markisen

### Markisenkurbeln



teleskopierbar, ab Modelljahr 1992  
 ① **43159** <sup>1</sup> **43,90**  
 für 6er Serie, verstellbar 130-190 cm  
**43034** <sup>1</sup> **44,90**  
 für Markise 5102, faltbar  
**43035** <sup>1</sup> **38,90**



### Halteklammern

für Markisenkurbel  
 ② 2 Stück **E283** <sup>1</sup> **6,90**

### Clips für Safari Room



6 Stück **432030** <sup>1</sup> **10,40**

### Gardinenröllchen



für Safariroom  
 12 Stück **E234** <sup>1</sup> **8,90**

### Doppelkederschiene

100 cm **E289** <sup>1</sup> **4,80**

### Kurbelgetriebe

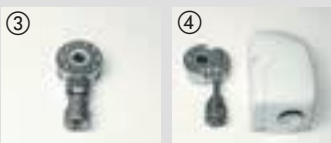

für Omnistor 5002/5003  
 ③ **43192** <sup>1</sup> **46,90**  
 für Omnistor 5575/5800/4000  
 ④ inkl. Kappe **43213** <sup>1</sup> **46,90**

### Reparaturset

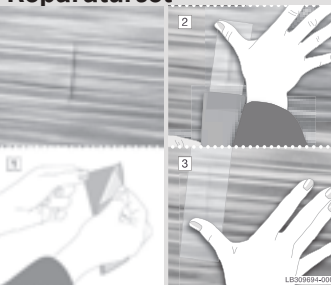

### Reparaturklebestreifen für Markisentücher

5 Stück á 50 x 145 mm  
**432891** <sup>1</sup> **16,90**

### Endkappen



für Omnistor 2000  
 weiß R **43142** <sup>1</sup> **11,90**  
 weiß L **E235** <sup>1</sup> **11,40**

für Omnistor 5002 bis 2005  
 ⑤ weiß R+L **43536** <sup>1</sup> **15,40**

für Omnistor 5002 ab 2006  
 ⑥ weiß R+L **43542** <sup>1</sup> **15,40**  
 ⑦ silber R+L **E2035** <sup>1</sup> **38,90**

für Omnistor 5003  
 weiß R+L **E2673** <sup>1</sup> **9,40**

für Omnistor 5102  
 grau R+L **E2067** <sup>1</sup> **17,50**  
 anthrazit R+L **E5213** <sup>1</sup> **17,40**

für Omnistor 5500/5575/5800  
 weiß R **43140** <sup>1</sup> **9,90**  
 weiß L **E210** <sup>1</sup> **9,90**



für Omnistor 8000  
 weiß R **E2878** <sup>1</sup> **9,90**  
 weiß L **E2875** <sup>1</sup> **9,90**  
 silber R **E3206** <sup>1</sup> **25,95**  
 ⑧ silber L **E3205** <sup>1</sup> **25,95**

### Stützfußhalter

für Markisenfuß  
 2 Stück



**43157** <sup>1</sup> **15,90**

### Endkappen



für Omnistor 6002  
 weiß R+L **43510** <sup>1</sup> **16,90**  
 ⑨ silber R+L **SA398** <sup>1</sup> **39,90**  
 ⑩ anthrazit R+L **43543** <sup>1</sup> **39,40**

für Omnistor 6502  
 weiß R+L **43516** <sup>1</sup> **12,90**

für Omnistor 9200  
 silber R+L **E5577** <sup>1</sup> **19,90**

für Omnistor CaravanStyle

2 Stück **E7020** <sup>1</sup> **19,40**

### Endkappen Frontprofil



für Omnistor 2000  
 weiß R+L **E3651** <sup>1</sup> **8,90**

für Omnistor 5002 bis 2005  
 weiß R+L **43533** <sup>1</sup> **8,90**

für Omnistor 5002 ab 2006  
 ⑪ weiß R+L **E2061** <sup>1</sup> **10,40**

für Omnistor 5003  
 weiß R+L **E3652** <sup>1</sup> **8,40**

für Omnistor 5102  
 grau R+L **E3476** <sup>1</sup> **10,40**  
 anthrazit R+L **E5363** <sup>1</sup> **10,40**

für Omnistor 5500/5575/5800  
 weiß R+L **E297** <sup>1</sup> **8,40**

für Omnistor 8000  
 weiß R+L **E2876** <sup>1</sup> **8,90**



für Omnistor 6002  
 ⑫ weiß R+L **43513** <sup>1</sup> **8,90**  
 silber R+L **SA525** <sup>1</sup> **29,90**

für Omnistor 6200  
 weiß R+L **43144** <sup>1</sup> **12,40**  
 silber R+L **E9630** <sup>1</sup> **12,90**  
 anthrazit R+L **E5482** <sup>1</sup> **12,40**

für Omnistor 6502  
 weiß R+L **43519** <sup>1</sup> **8,90**

### Spannhebel

für Höhenverstellung  
 am Markisenfuß inkl.  
 Kunststoffabdeckung.



2 Stück **43158** <sup>1</sup> **7,90**

### Endplatten



für Omnistor 5000 mit Schloss  
 Rechts **43126** <sup>1</sup> **15,90**

für Omnistor 5002 mit Schloss  
 ⑭ Links **43537** <sup>1</sup> **16,90**  
 ⑮ Rechts **43538** <sup>1</sup> **15,90**

für Omnistor 5003  
 Links **E5120** <sup>1</sup> **12,90**  
 Rechts **SA1117** <sup>1</sup> **12,90**

für Omnistor 5102  
 Rechts **E2186** <sup>1</sup> **17,40**

für Omnistor 5500/5575/5800 mit  
 Schloss  
 ⑯ Links **43123** <sup>1</sup> **26,90**  
 Rechts **43127** <sup>1</sup> **40,90**

für Omnistor 8000  
 Links **E2874** <sup>1</sup> **29,90**  
 ⑰ Rechts **E2877** <sup>1</sup> **27,40**

für Omnistor 6002 mit Schloss +  
 Getriebe  
 ⑱ Links **43511** <sup>1</sup> **77,40**  
 ⑲ Rechts **43512** <sup>1</sup> **19,90**

### Verriegelungen



für 5000/5002  
 ⑬ **43204** <sup>1</sup> **8,90**

für 5500/5575/5800  
**43130** <sup>1</sup> **12,90**

### Teile für Spannstangen

Endstück für Omnistor 5002  
**E290** <sup>1</sup> **6,40**

Endstück für Omnistor 5003  
**E3739** <sup>1</sup> **6,40**

Endstück für Omnistor 8000  
**E4102** <sup>1</sup> **5,90**

### Halterungen

Halterung f. Markise 6502/6900  
**E3122** <sup>1</sup> **5,90**

## Abdichtungen für Thule Omnistor Markisen



### Schaumstoffband

dichtet Raum zwischen Fahrzeug und Markise ab. 2 Teile à 2 Meter. Geschlossenporig und selbstklebend. Maße: 25 x 30 mm

43292 1 39,90

### Omni-Gutter

Multifunktionale, selbstklebende Regenrinne.

Länge 350 cm 432806 1 46,50

Länge 450 cm 43031 1 59,70

lfm (30 m Rolle) 432807 30 10,40

### Dichtgummi für TO 4900

Zur Abdichtung zum Fahrzeug.



**NEU**

Länge 400 cm 432805 30 55,-

lfm (30 m Rolle) 432804 30 10,-

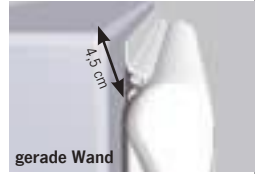
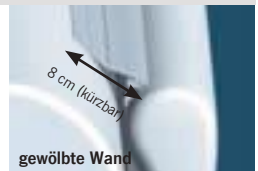

### Dichtungsgummi für Serie 5 und 8.

Zur Abdichtung des Zwischenraumes zwischen Fahrzeugwand und Markise, bei Markisen-Montage mit Flachadaptern.

#### Gewölbte Wände

lfm 43280 30 9,40

400 cm 432802 30 47,-

30 m Rolle 43295 1 269,95

#### Gerade Wände

lfm 432801 30 9,40

400 cm 432803 1 47,-

30 m Rolle 432951 1 269,95

## Spannstangen für Thule Omnistor Markisen



### Spannstange gerade

teleskopierbarer Auszug 300 cm. Aluminium.

#### für Seitenwandmarkisen

max. 300 cm 432961 1 49,-

#### für Dachmarkisen

max. 300 cm 432962 1 49,-

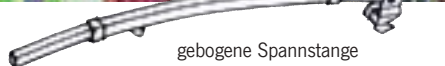

### Universal Spannstange gebogen

für besseren Ablauf des Regenwassers.

Teleskopierbarer Auszug bis 300 cm.

Aluminium. Für Markisen ab 3,5 m Breite.

#### für Seitenwandmarkisen

max. 300 cm 432963 1 64,-

#### für Dachmarkisen

max. 300 cm 432964 1 64,-



**NEU**

### Spannstange rund

zur Stabilisierung der Markise. Auch als Aufnahme für Seitenteile geeignet. Aus Stahl oder neu in Alu.

#### Thule Tension Rafter Aluminium G2

##### für Seitenwandmarkisen

200 cm für TO 5200/5003 432973 1 34,90

250 cm für TO 5200/5003 432974 1 37,90

275 cm für TO 8000 432975 1 44,50

##### für Dachmarkisen

200 cm für TO 6200 432976 1 34,90

250 cm für TO 6200 432977 1 37,90

300 cm für TO 9200 432978 1 45,90

##### für Caravanmarkisen

250 cm für TO 1200 432972 1 38,40

#### Thule Zusatz-Rafter aus lackiertem Stahl

##### für Seitenwandmarkisen

225 cm 432967 1 38,-

250 cm 43283 5 34,-

##### für Dachmarkisen

250 cm 432831 5 34,-

275 cm 43038 1 44,-

##### für Caravanmarkisen

230 cm für Caravan Style E284 1 44,90

## Gardinensets für Markisenvorzelte

### Gardinensets für Safari Residence

Breite B	Set Blau	Set Grau	Preis
300 cm	43291	43273	109,-
350 + 400 cm	432911	432731	119,-
450 + 500 cm	432912	432734	139,-
550 + 600 cm	432913	432735	159,-

### Gardinensets für Safari Panorama

Breite B	Set Grau	Preis
300 + 350 cm	432731	119,-
400 + 450 + 500 cm	432734	139,-
550 + 600 cm	431992	159,-



## Windblenden für Markisenzelt Safari Residence

Zugluft kann nicht mehr unter dem Fahrzeug durchziehen.

für B 300 cm 43076 1 62,90

für B 325 cm 430760 1 63,90

für B 350 cm 430761 1 63,90

für B 375 cm 430762 1 65,90

für B 400 cm 43077 1 65,90

für B 450 cm 430771 1 67,90

für B 500 cm 43078 1 70,90

für B 550 cm 430781 1 73,90

für B 600 cm 430782 1 76,90



Oben mit Keder, unten mit Ösen.

## Markisenreiniger

### PVC Reiniger

zur Reinigung von Markisentüchern.

Praktische

Pumpsprühflasche.

Inhalt 500 ml.

E6100 1 8,95

GP 0,00/ 0



## Kleine, leichte Dachmarkisen für Vans und Wohnmobile

Perfect Roof 2000  
Die leichte  
Dachmarkise

ab **669,-,-**

Auszug 250 cm  
2 Gehäusefarben

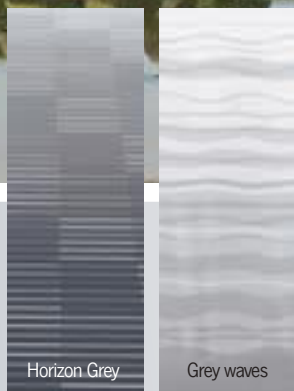

Maße



Gehäusefarben: Weiß, Silber

- Große Auszugslänge - viel Schatten
- Stabile Aluminium-Endkappen mit Kunststoffdeckel
- Farbfestes Tuch ohne Schweißnaht, aus einem Stück, wasserdicht, waschbar und verrottungsfest
- Stützbeine in der Markisenfrontleiste integriert, dadurch keine Beschränkung der Anbauhöhe
- Ideal für kleine Wohnwagen, Kederschiene für Vorzelte bleibt trotz Markise frei

### Zubehör für Perfect Roof 2000:

Adapter für fahrzeugspezifische Montage	Seite 139
Camp Room Markisenzelt	Seite 140
Windblocker, Sun- und Rain Protector	Seite 141



### Perfect Roof 2000 - leicht und kompakt

	265 cm	300 cm	325 cm	350 cm	375 cm	400 cm
<b>Breite</b>	265 cm	300 cm	325 cm	350 cm	375 cm	400 cm
<b>Auszug</b>	200 cm	250 cm	250 cm	250 cm	250 cm	250 cm
<b>Gewicht</b>	19,0 kg	21,0 kg	22,0 kg	25,0 kg	28,0 kg	31,0 kg
Gehäuse Weiß						
Horizon Grey	447006	447016	447028	447037	447038	447039
Grey Waves	44700	44701	44702	44703	44704	447040
Preis	669,-	689,-	719,-	739,-	789,-	839,-
Gehäuse Silber						
Horizon Grey	447004	447014	447026	447034	447046	447047
Grey Waves	447002	447012	447022	447032	447042	—
Preis	669,-	689,-	719,-	739,-	789,-	761,-

## Dachmarkisen-Komplettsset für Fiat Ducato H2



**NEU**



Gehäusefarben



Für weitere  
Informationen zur Ausstattung  
und Technik siehe oben.

### Perfect Roof 2000 - Ducato Paket

	375 cm	400 cm
<b>Breite</b>	375 cm	400 cm
<b>Auszug</b>	250 cm	250 cm
<b>Gewicht</b>	28,0 kg	31,0 kg
Gehäuse Weiß		
Horizon Grey	447076	447077
Preis	929,-	979,-
Gehäuse Anthrazit		
Horizon Grey	447078	447079
Preis	949,-	999,-

**Lieferumfang:** Markise mit angepasster, verkürzter Kurbel, fahrzeugspezifischer Adapter und Schaumdichtung zur Montage zwischen Dach und Markise.





*Perfect Roof 2500*  
**Die robuste Dachmarkise**



**Breiten bis 550 cm  
Auszug bis 275 cm**



Gehäusefarben: Weiß, Silber, Anthrazit

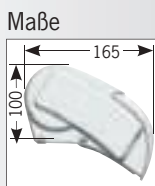

**Perfect Roof 2500 mit Auszug 250 cm**

<b>Breite</b>	350 cm	375 cm	400 cm	450 cm	500 cm	550 cm
<b>Auszug</b>	250 cm	250 cm	250 cm	250 cm	250 cm	250 cm
<b>Gewicht</b>	30,0 kg	31,0 kg	33,0 kg	36,0 kg	39,0 kg	42,0 kg

Gehäuse Weiß

Horizon Grey	44726	44727	44728	44729	44730	44731
Grey Waves	438422	438423	438424	438425	438426	438427
Horizon Blue	—	438418	438419	—	—	—
Preis	879,-	899,-	959,-	1079,-	1199,-	1399,-

Gehäuse Silber

Horizon Grey	447262	447272	447282	447292	447302	447312
Grey Waves	438482	438483	438484	438485	438486	438487
Horizon Blue	—	438488	438489	—	—	—
Preis	879,-	899,-	959,-	1079,-	1199,-	1399,-

Gehäuse Anthrazit

Horizon Grey	—	447274	447284	—	—	—
Grey Waves	—	438428	438429	—	—	—
Preis	—	919,-	979,-	—	—	—

**Perfect Roof 2500 mit extra großem Auszug 275 cm**

<b>Breite</b>	350 cm	375 cm	400 cm	450 cm
<b>Auszug</b>	275 cm	275 cm	275 cm	275 cm
<b>Gewicht</b>	33,0 kg	34,0 kg	36,0 kg	39,0 kg

Gehäuse Weiß

Horizon Grey	44732	44733	44734	44735
Preis	919,-	939,-	999,-	1119,-

Gehäuse Silber

Horizon Grey	447322	447332	447342	447352
Preis	919,-	939,-	999,-	1119,-

Adapter und Schaumdichtungen für alle Perfect Roof Dachmarkisen werden nicht serienmäßig mitgeliefert und müssen immer separat bestellt werden.

- Gleiche Gehäusemaße für alle Markisenbreiten
- Große Gewichtsersparnis bei Markisen ab 4,5 m Breite
- Mit Adapterset optimal passend für Fiat Ducato, Mercedes Benz oder Wohnwagen
- Großer Auszug bis 275 cm - viel Schattenfläche
- Endkappen aus Aluminium - stoß- und schlagfest
- Tuch aus einem Stück, farbfest, wasserdicht, waschbar und verrottungsfest
- Ausbau zum Markisenvorzelt möglich

**Zubehör für Perfect Roof 2500:**

Fahrzeugspezifische Adaptersets	Seite 139
Camp Room Markisenzelt	Seite 140
Windblocker, Sun- und Rain Protector	Seite 141

**LED Nachrüstset**

bestehend aus 2 x 12 Volt Power-LED incl. Kabeln.  
Montage in den Gelenkarmen.  
**43970 125,-**



Dachmarkise für Fiat Ducato ab 2007 ohne störende Stützfüße

**NEU**

**PowerChannel**  
Zubehör auf Seite 138



★★★★★  
**PREMIUM  
PRODUKT**

**12 V**



Gehäusefarben

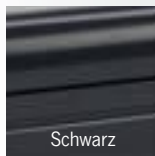
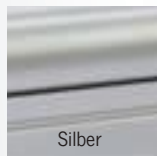
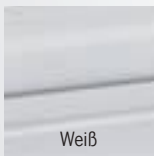

## Elektrische Premium-Markise Fiat Ducato

- Einfach ausfahren und genießen - keine störenden Stützen
- Strapazierfähiger Markisenstoff mit UV-Schutz, farbecht
- speziell konzipiert für Fiat Ducato H2 ab Bj. 2007 und baugleiche Fahrzeuge
- Automatischer Tuchstraffer
- Mit Fernbedienung und Windsensor: fährt automatisch bei zu viel Wind ein

**Adaptersets zur Montage** (unbedingt mitbestellen):

für Fahrzeuglänge 541 cm	<b>43839</b>	<b>113,-</b>
für Fahrzeuglänge 599 cm	<b>438390</b>	<b>123,-</b>
für Fahrzeuglänge 636 cm	<b>438391</b>	<b>134,-</b>

(Weitere Adapter für Renault Master, Mercedes Sprinter, Carthago C-Line oder Caravan-Universaladapter finden Sie auf [www.reimo.com](http://www.reimo.com))

**Zubehör für Dometic Markise:**

Abspannung WeatherKit

Seite 146

## Perfect Roof 4500 für Fiat Ducato H2

<b>Markisenbreite</b>	312 cm	369 cm	404 cm
<b>Fahrzeuglänge</b>	541 cm	599 cm	636 cm
<b>Auszug</b>	225 cm	250 cm	250 cm
<b>Gewicht</b>	27,5 kg	28,5 kg	32,6 kg

Gehäusefarbe Weiß

<b>Tuch Silber</b>	<b>436180</b>	<b>436181</b>	<b>436182</b>
<b>Tuch Blau</b>	<b>436189</b>	<b>438195</b>	<b>438196</b>
<b>Preis</b>	<b>1279,-</b>	<b>1329,-</b>	<b>1399,-</b>

Gehäuse Silber

<b>Tuch Silber</b>	<b>436183</b>	<b>436184</b>	<b>436185</b>
<b>Tuch Blau</b>	<b>438197</b>	<b>438198</b>	<b>438199</b>
<b>Preis</b>	<b>1279,-</b>	<b>1329,-</b>	<b>1399,-</b>

Gehäuse Schwarz

<b>Tuch Silber</b>	<b>436186</b>	---	<b>436187</b>
<b>Preis</b>	<b>1299,-</b>		<b>1419,-</b>



## Elektrische Premium-Markisen

- Bei Stromausfall kann die Markise mit einem Schraubenschlüssel manuell eingefahren werden.
- Das elektrische Ein- und Ausfahren dauert jeweils nur knappe 40 Sekunden.
- Der Neigungswinkel der Markise ist zwischen 5° und 15° verstellbar.
- Der Windsensor misst ständig die aktuelle Windstärke. Ist der Wind zu stark gibt der Sensor ein Signal zum Einfahren der Markise.



Fernbedienung



Sanfter Schließmechanismus



Windsensor



Starke Gelenke

**Freitragende Seitenwandmarkise ohne Stützfüße**

**Inklusive Befestigungsschiene**



**PREMIUM PRODUKT** **12V**

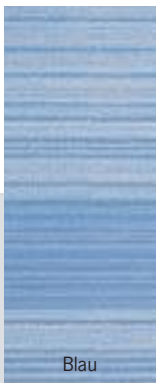
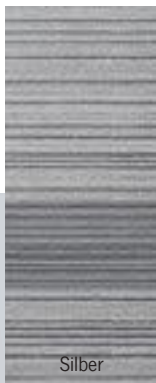

**Gehäusefarben**

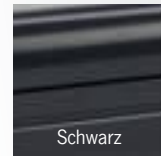
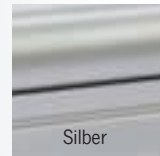
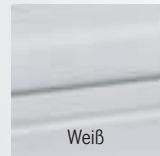

**Perfect Wall 3500 elektrische Wandmarkise**

<b>Markisenbreite</b>	350 cm	400 cm	470 cm	500 cm
<b>Auszug</b>	250 cm	250 cm	250 cm	250 cm
<b>Gewicht</b>	28,8 kg	32,6 kg	43,3 kg	45,7 kg

**Gehäusefarbe Weiß**

<b>Tuch Silber</b>	41352	43152	43153	431541
<b>Tuch Blau</b>	431515	431516	431517	431518
<b>Preis</b>	1539,-	1699,-	1829,-	1949,-

**Gehäuse Silber**

<b>Tuch Silber</b>	43681	43682	43683	436841
<b>Tuch Blau</b>	436815	436816	436817	436818
<b>Preis</b>	1539,-	1699,-	1829,-	1559,-

**Gehäuse Schwarz**

<b>Tuch Silber</b>	436935	436941	436951	436961
<b>Tuch Blau</b>	436936	436937	436938	436939
<b>Preis</b>	1559,-	1719,-	1849,-	1969,-

**12 Volt Premium-Markisen**

- Keine störenden Stützen - Platz vor dem Fahrzeug voll nutzbar
- Ab 470 cm Breite mit 3 Gelenkarmen
- Strapazierfähiger Markisenstoff mit UV-Schutz, farbecht
- Mit Windsensor: automatisches Einfahren bei zu viel Wind
- Obere Abdeckung mit integrierter Schmutzbürste

Dometic Markisen (Auszug 250cm) kommen ohne zusätzliche Stützfüße aus. Daher spielt die Befestigung der Markise am Fahrzeug eine große Rolle. Die Befestigung erfolgt mit einer durchgehenden Schiene (im Lieferumfang), die verklebt und verschraubt werden muss. Die Befestigungspunkte sind vorgegeben. Bitte sprechen Sie mit Ihrem Fachhändler, ob die Markise an Ihrem Fahrzeug montierbar ist.

**Fahrzeugspezifische Montageadapter für Hymer, Eura Mobil und Rapido**

<b>für Markisenbreite</b>	350 cm	400 cm	470 cm	500 cm
<b>Artikelnr.</b>	438392	438393	438394	438395
<b>Preis</b>	159,-	179,-	239,-	206,-

**Zubehör für freitragende Premium-Markisen**

**Markisen-Anschlussset 12 V**

inkl. Relais, Wippschalter und Sicherungshalter mit Sicherung 5 A. Notwendig, wenn keine 5 A abgesicherte Spannungsquelle vorhanden ist, die bei laufenden Motor abgeschaltet ist. **436981 6,-**



**Drahtloser Funkschalter**

für alle Steuerfunktionen der Markise: Ein- und Ausfahren, Stopp. Ausfahrpositionen sind programmierbar. **43698 59,-**



**Seitenwand für Dach- und Wand-Markisen.**

- Einsetzbar als zusätzlicher Sonnenschutz sowie als Sicht-, Wind- und Regenschutz
- Passend für Dach- und Wandmarkisen mit 250 cm Auszug und Montagehöhen von 230 – 270 cm
- Montierbar auf beiden Seiten – links oder rechts
- Angenehm leichtes, hochwertiges Material

Muss mit dem Dometic WeatherKit (Art.-Nr. 432885 von Seite 140) kombiniert werden!

**432886 39,-**



Robuste Seitenwandmarkise - ideal für Montagehöhen ab 3,00 m

## Perfect Wall 1500 Die Markise bis 2,75m Auszug

Großer Auszug - Perfekt für  
Fahrzeuge ab 3 m Höhe

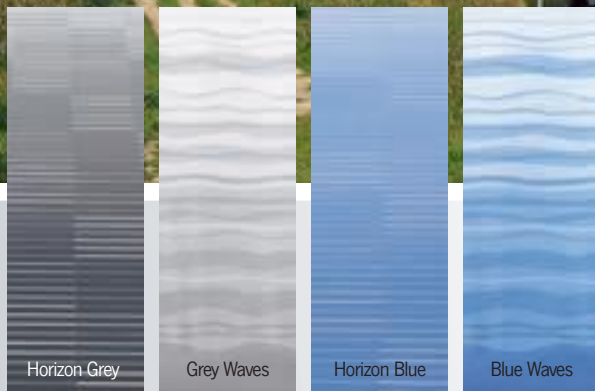

Gehäusefarben

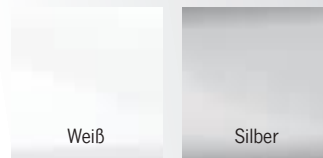

Maße

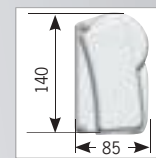

- Auszug bis 275 cm
- Leichteste Wandmarkise bei Längen über 450 cm
- Alu-Endkappen mit Kunststoffdeckel
- Teleskopierbare Kurbel von 140 - 240 cm
- Tuch aus einem Stück ohne Schweißnaht - farbfest, wasserdicht und verrottungsfest
- Automatisches Verschlusssystem auf beiden Seiten verhindert ungewolltes Ausfahren
- Spannstange im Lieferumfang ab B 400 cm
- LED-Beleuchtung kann nachgerüstet werden

### Zubehör für Perfect Wall 1500:

- Camp Room Markisenzelt Seite 140
- Windblocker, Sun- und Rain Protector Seite 141
- Spannstangen und Zubehör Seite 142



LED Nachrüstset bestehend aus 2 x 12 Volt Power-LED incl. Kabeln. **43970 125,-**



Weitere Varianten, z.B. mit Motor und Fernbedienung unter [www.reimo.com](http://www.reimo.com)

### Perfect Wall 1500

Breite	260 cm	300 cm	350 cm	400 cm	450 cm	500 cm	550 cm
Auszug	200 cm	250 cm	250 cm	250 cm	250 cm	250 cm	250 cm
Gewicht	21,0 kg	24,0 kg	27,0 kg	30,0 kg	33,0 kg	36,0 kg	39,0 kg

#### Gehäuse Weiß

Horizon Grey	44710	438631	44712	44713	44714	44715	44716
Grey Waves	—	44711	438632	438633	438634	438635	438636
Horizon Blue	—	—	—	438657	438658	—	—
Blue Waves*	—	—	—	—	438644	—	—
Preis	699,-	739,-	839,-	899,-	999,-	1159,-	1299,-

#### Gehäuse Silber

Horizon Grey	447102	447112	447122	447132	447142	447152	447162
Grey Waves	—	438691	438692	438693	438694	438695	438696
Horizon Blue	—	—	—	447133	—	—	—
Blue Waves*	—	—	—	438703	438704	—	—
Preis	699,-	899,-	839,-	899,-	999,-	1159,-	1299,-

### Perfect Wall 1500 mit extra großem Auszug 275 cm

Breite	400 cm	450 cm	350 cm	400 cm	450 cm
Auszug	275 cm	275 cm	275 cm	275 cm	275 cm
Gewicht	31,0 kg	34,0 kg	28,0 kg	31,0 kg	34,0 kg

#### Gehäuse Weiß

Horizon Grey	44718	44719	447172	447182	447192
Horizon Blue	447181	447191	447173	447183	447193
Preis	939,-	1039,-	879,-	939,-	1039,-

#### Gehäuse Silber



Komfort auf einen Blick - **DOMETIC Perfect Wall 1000 / 1500**



#### Starke Gelenkarme

Die extrem starken Gelenkarme und Armstützen bringen eine optimale Tuchspannung und schützen bei Wind.



#### Mehr Stabilität durch Stützbeine

Die in die Frontleiste integrierten Stützbeine können an der Fahrzeugwand oder auf dem Boden befestigt werden. (Wandhalter und Heringe sind im Lieferumfang).



#### Einfache Verriegelung

Die Stützbeine sind einfach aus der Markise herauszuziehen und zu justieren. Der patentierte Easy Lock Flipper schützt vor unbeabsichtigten Durchrutschen.



#### Manuelle Bedienung oder Motor

Sie bedienen das besonders schnelle und extra leicht laufende Getriebe mit der Kurbel oder mit einem Motor (nicht für alle Markisentypen verfügbar).

*Perfect Wall 1000*



Gehäusefarben: Weiß, Silber

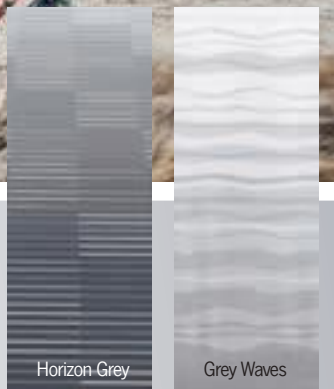
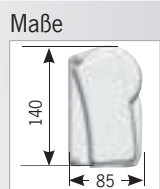

**Perfect Wall 1000**

<b>Breite</b>	<b>300 cm</b>	<b>350 cm</b>	<b>400 cm</b>	<b>450 cm</b>
<b>Auszug</b>	250 cm	250 cm	250 cm	250 cm
<b>Gewicht</b>	23,0 kg	26,0 kg	29,0 kg	32,0 kg

- **Der Preiskracher unter den Markisen**
- **Markisenbreiten von 300 cm bis 450 cm**
- **Endkappen aus Kunststoff, besonders leicht**
- **Feste Markisenkurbel zur einfachen Bedienung**
- **Tuch an einem Stück ohne Schweißnaht**
- **Tuch farbfest, wasserdicht, waschbar und verrottungsfest**
- **Automatisches Verschlusssystem auf beiden Seiten verhindert ungewolltes Ausfahren**
- **Die Aufrüstung zum Markisenvorzelt ist jederzeit möglich**

Gehäuse Weiß

<b>Horizon Grey</b>	<b>447205</b>	<b>447215</b>	<b>447225</b>	<b>447235</b>
<b>Grey Waves</b>	<b>44720</b>	<b>44721</b>	<b>44722</b>	<b>44723</b>
<b>Preis</b>	<b>629,-</b>	<b>689,-</b>	<b>759,-</b>	<b>889,-</b>

Gehäuse Silber

<b>Horizon Grey</b>	<b>447204</b>	<b>447214</b>	<b>447224</b>	<b>447234</b>
<b>Grey Waves*</b>	<b>447202</b>	<b>447212</b>	<b>447222</b>	<b>447232</b>
<b>Preis</b>	<b>629,-</b>	<b>689,-</b>	<b>759,-</b>	<b>889,-</b>

**Zubehör für Perfect Wall 1000:**

Camp Room Markisenzelt	Seite 140
Windblocker, Sun- und Rain Protector	Seite 141
Spannstangen und Zubehör	Seite 142

**Lieferumfang:**

3 oder 4 Adapter zur Befestigung, Kurbel, Stützfußbefestigung an der Wand, Heringe und Spannstange ab 400 cm Breite.

\* = Solange Vorrat reicht



Stabile Markisenkurbel aus einem Stück zur sicheren Bedienung.



Endkappen aus Kunststoff sparen Gewicht und senken den Preis.

**Komfort auf einen Blick - DOMETIC Perfect Wall 1000 / 1500**



**Endkappen aus Aluminium**  
Die Endkappen (fast) jeder Prostor Markise werden aus 100% Aluminium hergestellt. damit ist die Markise noch schlag- und stoßbeständiger.



**Befestigung an jedem Fahrzeug**  
Ob Wohnwagen oder Reisemobil - die Prostor Markisen können mit Adaptern an (fast) jeder Fahrzeugmarke montiert werden.



**Zahlreiche Zubehörteile**  
Die Markise kann mit verschiedenen Zubehörteilen ausgestattet werden. Zum Beispiel mit LED-Beleuchtung, zum Vorzelt oder mit Seiten und Frontwänden.



**Zusätzliche Spannstange**  
Sorgt für eine noch bessere Tuchspannung. Wird standardmäßig bei Markisen ab 4 m mitgeliefert.

**PowerChannel - Komfortstromschiene für das Frontprofil**

**NEU**



**PowerChannel Lüfter**

Sorgt an heißen Tagen für eine frische Brise unter der Markise.

447096 49,-

*Dometic PowerChannel für elektrische Markisen*

- Stromschiene zum Anschluss an elektrische Markisen (PW 3500 und PR 4500).
- Patentierte Lösung - einfache Nachrüstung ohne sichtbare Kabel.
- Gleichzeitiger Anschluss von unterschiedlichen Geräten möglich.
- Beleuchtete Schalter als Betriebsanzeige für PowerChannel

**NEU**



**PowerChannel Leuchte**

Bringt Licht unter der Markise. Zum Lesen, Essen, Spielen....

447097 79,-

Weitere Beleuchtungsmöglichkeiten finden Sie auf Seite 144 und 145.

**NEU**



**PowerChannel Lautsprecher**

Liefert einen erstklassigen Sound, während Sie unter der Markise entspannen.

447098 69,-

*klings verlockend*

**Dometic PowerChannel**

Die clevere Klickbefestigung für Dometic Zubehör an elektrischen Markisen.

Eine Leselampe bei Nacht, ein kühles Lüftchen in der Mittagshitze, Ihre Lieblingsongs in brillanter Klangqualität: Wohlfühlambiente auf der mobilen Terrasse! Einfach die Markise ausfahren und die gewünschten Geräte in die Stromschiene an beliebiger Stelle einklicken.

Dazu brauchen Sie nur den Stromsockel Ihres Zubehörgerätes in den PowerChannel einsetzen und um 90° drehen. Verlängerungskabel werden damit überflüssig. Der PowerChannel versorgt das Gerät direkt aus der Fahrzeugbatterie mit 12 Volt und max. 15 Ampere.

**PowerChannel Stromschiene für das Frontprofil**

Typ	für Markisenbreite	Farbe	Artikelnr.	Preis
350	350 cm	Weiß	447090	219,-
350	350 cm	Silber	447091	219,-
350	350 cm	Schwarz	447092	239,-
600	600 cm	Weiß	447093	249,-
600	600 cm	Silber	447094	249,-
600	600 cm	Schwarz	447095	269,-

**Sonnenschutzrollo für Markisen zur nachträglichen Montage – ROLLO +**

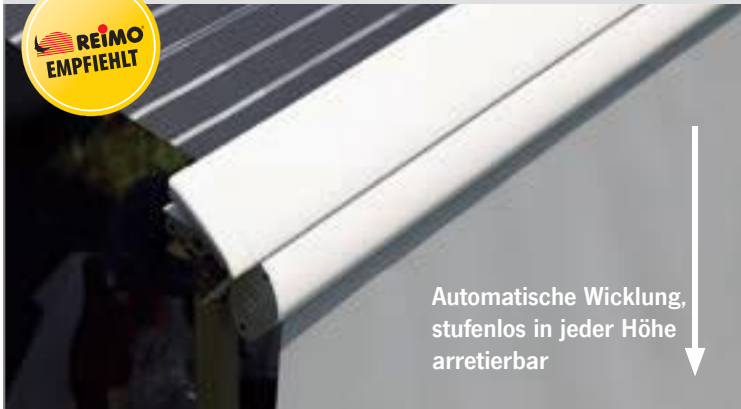

Automatische Wicklung, stufenlos in jeder Höhe arretierbar



Wird unter das Frontprofil der Markise gesetzt



max. 145 cm

Auch passend für FIAMMA

- Manuelles Rollo zur Montage unter der Markise
- Maximaler Auszug von 145 cm
- Geeignet für Wandmarkisen von Dometic und Fiamma mit Doppelketerschiene\*
- Zusätzlicher Sonnenschutz

Maß	Breite eff.	Gehäuse weiß	Preis	Gehäuse silber	Preis
265 cm	248 cm	43949	269,-	43969	269,-
300 cm	288 cm	439491	279,-	439691	279,-
350 cm	338 cm	439492	309,-	439692	309,-
400 cm	388 cm	439493	329,-	439693	329,-

\* Herstellerangaben

**Montageadapter für Dachmarkisen Perfect Roof**

**Fiat Ducato H2 Serienhochdach**



**Ducato - Jumper - Boxer** ab Bj. 7/06  
3tlg. für Markisen bis 400 cm  
**438570 119,-**  
1tlg. für Markisen mit B 375 cm  
**E3521 155,90**

**MB Sprinter / VW Crafter**



**Mercedes Sprinter / VW Crafter**  
ab Bj. 07  
3tlg. **43976 119,-**

**LMC / TEC**

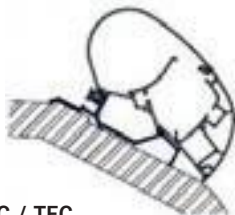

**LMC / TEC**  
3,75 m **5044 179,-**  
4,00 m **43904 179,-**

**Hymer SX**



**Hymer SX**  
4,00 m **43901 149,-**  
4,50 m **43902 169,-**  
5,00 m **43903 199,-**  
5,50 m **43905 239,-**

**Dichtband gegen Regenwasser**



**Schaumstoff-Dichtband**  
Zur Abdichtung zwischen Markise und Fahrzeug, selbstklebend.  
B 30 mm, H 25 mm  
4,00 m **43906 49,-**

**Caravan**



**Caravan**  
3,00 m **43975 179,-**  
3,50 m **439751 189,-**  
3,75 m **439752 199,-**  
4,00 m **439753 199,-**  
4,50 m **439754 219,-**  
5,00 m **439755 229,-**  
5,50 m **439756 249,-**

**Fahrzeugspezifische Montageadapter für Wandmarkise Perfect Wall**

**Adaptersets für Wandmarkisen**  
werden benötigt, wenn die serienmäßigen Montageplatten nicht geeignet sind. Serienmäßig enthalten ist der Adapter Standard :

**B Markisen Standard-Adapter**  
260 - 350 cm: 1 x Platte 35 mm,  
2 x Platte 80 mm  
400 - 450 cm: 2 x Platte 80 mm,  
2 x Platte 160 mm  
500 - 550 cm: 2 x Platte 160 mm,  
2 x Platte 400 mm

**Hymer Van , B2, Eriba**



**Hymer T Class,**  
B 2, Van, Exsis ab '07, Eriba Nova  
4,00 m Schiene **43876 1 169,-**  
4,50 m Schiene **438766 1 199,-**  
5,00 m Schiene **438767 1 229,-**

**Dethleffs Globebus**

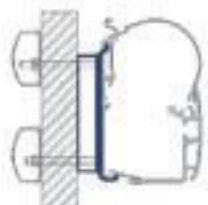

3,00 m Schiene **438759 1 129,-**  
3,50 m Schiene **438764 1 149,-**  
4,00 m Schiene **438765 1 169,-**

**Rapido 7 - 8 - 9**



3,00 m Schiene **E2891 1 129,-**  
3,50 m Schiene **E2892 1 148,90**  
4,00 m Schiene **E2237 1 172,95**  
2x16cm & 2x8cm **E2394 1 65,90**  
1x100cm & 2x8cm **E2852 1 107,-**

**Standard-Wandadapter**



3,00 m Schiene **438900 1 109,-**  
3,50 m Schiene **438901 1 129,-**  
4,00 m Schiene **438902 1 149,-**  
4,50 m Schiene **438903 1 159,-**  
5,00 m Schiene **438904 1 169,-**  
5,50 m Schiene **438905 1 179,-**  
5 x 40 cm **438906 1 79,-**  
5 x 75 cm **438907 1 129,-**

**Hymer, Hobby Van**



**Hymer Tramp, Hymermobil,**  
Hymer Exsis bis '07, Hobby Van  
3,00 m Schiene **438753 1 129,-**  
3,50 m Schiene **438754 1 149,-**  
4,00 m Schiene **438755 1 169,-**  
4,50 m Schiene **438756 1 199,-**  
5,00 m Schiene **438757 1 229,-**  
5,50 m Schiene **438758 1 249,-**

**Adria, Bürstner u.a.**



**Adria Coral, Hobby, Frankia**  
3,00 m Schiene **438750 1 129,-**  
3,50 m Schiene **438752 1 149,-**  
4,00 m Schiene **43875 1 169,-**  
4 Einzelplatten **438751 1 99,50**

**Eura Mobil**



3,00 m Schiene **43891 1 129,-**  
3,50 m Schiene **43892 1 149,-**  
4,00 m Schiene **43893 1 169,-**  
4,50 m Schiene **43894 1 199,-**  
5,00 m Schiene **43895 1 229,-**  
5,50 m Schiene **43896 1 249,-**

**Knaus C-Liner**



3,00 m Schiene **438908 1 149,-**  
5,50 m Schiene **438909 1 249,-**

**Fiat Ducato ab 7/06**



für Serienhochdach H3. **43897 1 99,-**  
4 Montageplatten (2xB160mm, 2xB80mm)  
Duc. H3 **43897 1 99,-**

für Serienhochdach H2 und Roof Rail.  
Duc. H2 **43898 1 109,-**

## Markisenzelt Camp Room im Überblick



- Für Dach- und Wandmarkisen mit Auszug 250 cm
- Wasser- und winddichte Verbindung durch Klemmprofil
- Serienmäßige Windblende gegen Zugluft
- Ab Breite 450 cm mit 2 Türen
- Incl. praktischer Tragetasche

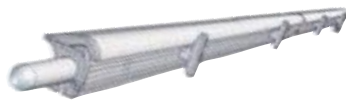

### Lieferumfang:

Vorderwand und 2 Seitenwände, Patentiertes Klemmprofil, Windblende gegen Zugluft unterhalb des Fahrzeugs, Gardinenset und Tragetasche.

So messen Sie richtig

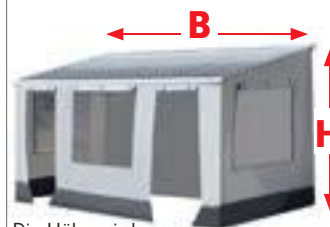

Die Höhe wird von der Unterkante Markisengehäuse bis zum Boden gemessen.

## CampRoom für Perfect Wall

Passend für Perfect Wall 1000 und Perfect Wall 1500



für Wandmarkise 1000 und 1500

Breite (B)	H: 220 - 229 cm		H: 230 - 259 cm		H: 260 - 289 cm	
300 cm			<b>438591</b>	<b>999,-</b>	<b>438601</b>	<b>1029,-</b>
350 cm	<b>438582</b>	<b>994,-</b>	<b>438592</b>	<b>1018,-</b>	<b>438602</b>	<b>1047,-</b>
400 cm	<b>438583</b>	<b>1024,-</b>	<b>438593</b>	<b>1047,-</b>	<b>438603</b>	<b>1077,-</b>
450 cm	<b>438584</b>	<b>1053,-</b>	<b>438594</b>	<b>1077,-</b>	<b>438604</b>	<b>1146,-</b>
500 cm	<b>438585</b>	<b>1119,-</b>	<b>438595</b>	<b>1143,-</b>	<b>438605</b>	<b>1172,-</b>
550 cm	<b>438586</b>	<b>1154,-</b>	<b>438596</b>	<b>1178,-</b>	<b>438606</b>	<b>1270,-</b>

## CampRoom für Perfect Roof

Foto zeigt Ducato Version mit zusätzlicher Windschleuse



für Dachmarkise 2000 und 2500

Breite (B)	H: 230 - 259 cm		H: 260 - 289 cm	
300 cm	<b>438551</b>	<b>1029,-</b>	<b>438561</b>	<b>1035,-</b>
350 cm	<b>438552</b>	<b>1049,-</b>	<b>438562</b>	<b>1077,-</b>
400 cm	<b>438554</b>	<b>1077,-</b>	<b>438564</b>	<b>1109,-</b>
450 cm	<b>438555</b>	<b>1109,-</b>	<b>438565</b>	<b>1139,-</b>
500 cm	<b>438556</b>	<b>1174,-</b>	<b>438566</b>	<b>959,-</b>
550 cm	<b>438557</b>	<b>1209,-</b>	<b>438567</b>	<b>1239,-</b>
Ducato Version H2, Markisenbreite 300 cm			<b>438553</b>	<b>1035,-</b>
Ducato Version H2, Markisenbreite 325 cm			<b>438568</b>	<b>1053,-</b>
Ducato Version H2, Markisenbreite 375 cm			<b>438569</b>	<b>1083,-</b>



**Zusätzlicher Schutz gegen Sonne, Wind und Regen**

**① Sun Protector**

**Sonnenschutz, Höhe 145 cm**

- Transparentes Screentuch aus Acryl
- Lichtdurchlässig, wärmehemmend

**Breite:**

240 cm	<b>43878</b>	1	<b>85,-</b>
280 cm	<b>438781</b>	1	<b>93,-</b>
330 cm	<b>438782</b>	1	<b>106,-</b>
380 cm	<b>438783</b>	1	<b>119,-</b>
430 cm	<b>438784</b>	1	<b>129,-</b>
480 cm	<b>438785</b>	1	<b>139,-</b>
530 cm	<b>438786</b>	1	<b>149,-</b>

**② Sun Protector Side**

- Transparentes Screentuch aus Acryl
- Lichtdurchlässig und wärmehemmend
- Für Auszugtiefe 250 cm
- Für 3 verschiedene Markisenanbauhöhen lieferbar

<b>Höhe 200 - 229 cm</b>	<b>43881</b>	1	<b>130,-</b>
<b>Höhe 230 - 259 cm</b>	<b>438811</b>	1	<b>139,-</b>
<b>Höhe 260 - 290 cm</b>	<b>438812</b>	1	<b>149,-</b>



**③ Rain Protector**

**Regenschutz, Höhe 145 cm**

- Graues, nicht transparentes PVC-Tuch als Wasser- und Windschutz
- Wird in die Frontkickerschiene eingezogen

**Breite:**

240 cm	<b>43879</b>	1	<b>83,-</b>
280 cm	<b>438791</b>	1	<b>93,-</b>
330 cm	<b>438792</b>	1	<b>103,-</b>
380 cm	<b>438793</b>	1	<b>123,-</b>
430 cm	<b>438794</b>	1	<b>133,-</b>
480 cm	<b>438795</b>	1	<b>143,-</b>
530 cm	<b>438796</b>	1	<b>153,-</b>

**④ Rain Protector Side Deluxe**

- Nicht transparentes PVC-Tuch
- Wind- und wasserdicht
- Für Auszugtiefe 250 cm
- Großes Panoramafenster
- Links und Rechts verwendbar

**Höhe**

200-229 cm	<b>43885</b>	1	<b>179,-</b>
230-259 cm	<b>43886</b>	1	<b>189,-</b>
260-290 cm	<b>43887</b>	1	<b>199,-</b>
290-320 cm	<b>43888</b>	1	<b>209,-</b>

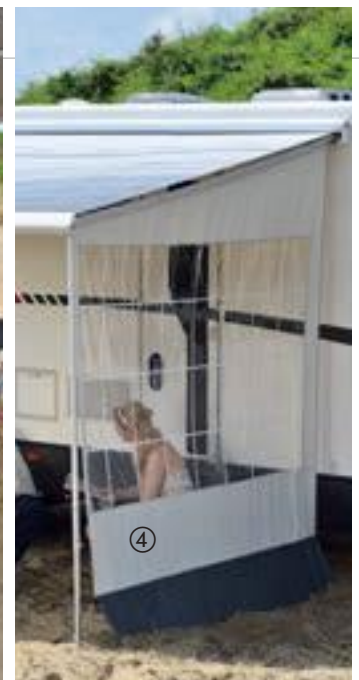

## Zubehör für Dometic Perfect Wall und Prostor Wandmarkisen

### Dichtprofil



- Gummiprofil als Meterware
  - Für Perfect Wall 1000 & 1500
  - Schützt vor durchlaufendem Wasser zwischen Markisengehäuse und Fahrzeugwand
  - Leichte Anbringung, wird in die vorhandene Nut geklemmt
  - Breite ca. 5 cm
- pro lfm. 43882<sup>30</sup> 5,90

### Spannstangen



- Spannt das Tuch sicher bei Wind und Regen
- Leichte Montage

Auszug 250 cm SA977<sup>1</sup> 43,55  
 Auszug 275 cm E4356<sup>1</sup> 53,90

## Ersatzteile für Dometic und Prostor Dach- und Wandmarkisen

**Handkurbel starr**  
E4189<sup>1</sup> 69,-

**Clip für Handkurbel,**  
Ø 14 mm E4183<sup>1</sup> 7,80  
Ø 25 mm E4136<sup>1</sup> 10,40

**Halteplatte für Stützfüße,**  
2 Stück SA1016<sup>1</sup> 13,20

für PR2500  
P600

**Endplatte links**  
Silber 5031<sup>1</sup> 10,50

für PR2000  
P300  
P350  
P400  
P450

**Endkappenteil Kunststoff links**  
Weiß E3664<sup>1</sup> 3,20

für PR2000  
P300  
P350  
P400  
P450

**Endkappenteil Kunststoff rechts**  
Weiß E4185<sup>1</sup> 3,90

für PR2500  
P600

**Alu-Endkappe links**  
Weiß \* E3900<sup>1</sup> 58,40  
Silber \* E3901<sup>1</sup> 42,90  
Schwarz # E5518<sup>1</sup> 13,90  
\* = mit Getriebe, # = ohne Getriebe

für PR2500  
P600

**Alu-Endkappe rechts**  
Weiß E3902<sup>1</sup> 16,40  
Silber E3755<sup>1</sup> 15,95  
Schwarz E5266<sup>1</sup> 24,50

für PW1500  
P500

**Alu-Endkappe links mit Getriebe**  
Weiß E3398<sup>1</sup> 46,90  
Silber E3903<sup>1</sup> 46,90

für PW1500  
P500

**Alu-Endkappe rechts und Wellenlager**  
Weiß E3640<sup>1</sup> 21,90  
Silber 5017<sup>1</sup> 16,40

für PW1500  
P500

**Endkappe Frontprofil links**  
Weiß 5027<sup>1</sup> 18,25  
Silber 5028<sup>1</sup> 28,50

für PW1500  
P500

**Endkappe Frontprofil rechts**  
Weiß 5016<sup>1</sup> 18,25  
Silber 5029<sup>1</sup> 18,25

für PW1000  
PW1500  
P500  
P550

**Alu-Endkappen links**  
Weiß E4187<sup>1</sup> 10,40  
Silber E4188<sup>1</sup> 10,40

Abb. ähnlich

für PW1000  
PW1500  
P500  
P550

**Alu-Endkappen rechts**  
Weiß SA978<sup>1</sup> 32,40  
Silber E3904<sup>1</sup> 32,40

für PW1500  
P450  
P500

**Kurbelgetriebe**  
E4240<sup>1</sup> 47,60

für P300

**Endkappe Frontprofil links**  
Weiß E3946<sup>1</sup> 10,70

für P300

**Endkappe Frontprofil rechts**  
Weiß E3945<sup>1</sup> 10,70

**Gelenk Stützfuß**  
E3883<sup>1</sup> 28,90

für PW1500  
P500

**Kopfstück Spannstange**  
E3614<sup>1</sup> 10,70

für PR2500  
P600

**Kopfstück Spannstange**  
E3622<sup>1</sup> 14,70

### Welches Ersatzteil für welche Markise ?

Durch die Übernahme von Prostor durch Dometic ergaben sich auch Änderungen in den Markisenbezeichnungen. Daher haben wir sowohl die neuen Dometic-Bezeichnungen, als die ehemaligen Prostor-Bezeichnungen auch als Kürzel angegeben.



PW1000 = Perfect Wall 1000  
 PW1500 = Perfect Wall 1500  
 PR 2000 = Perfect Roof 2000  
 PR 2500 = Perfect Roof 2500



Die Bezeichnungen P300, P350, P400 u.s.w sind die Kürzel für die Prostor-Markisen Prostor 300, Prostor 350, Prostor 400 u.s.w.

für PW1500  
P500

**Endstück für Spannstange**  
1 Stück E4137<sup>1</sup> 10,89

für PR2500  
P600

**Endstück für Spannstange**  
1 Stück E3826<sup>1</sup> 11,90

# Sonnenschutz und Markisenbefestigung

## Sonnenschutz-Front für Dach und Wandmarkisen mit Kedereinzug



**NEU**

Gittergewebe

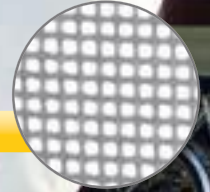

**EXKLUSIV**

### Sonnenschutz für alles gängigen Markisentypen

Breite	Höhe	Für Markisen mit Breite	Artikelnr.	Preis
280 cm	200 cm	ab 300 cm	43910	64,99
330 cm	200 cm	ab 350 cm	43911	79,99
380 cm	200 cm	ab 400 cm	43912	89,99
430 cm	200 cm	ab 450 cm	43913	99,99

- Sonnenschutz aus Textilene Gittergewebe.
- Schützt vor Sonne und mindert den Windzug.
- Passend für alle Markisentypen mit 6 mm Kederschiene im Frontprofil.
- Farbe: Lichtgrau.

### Reling inkl. Markisenadapter für Fiamma F65S



- Montage auf den Originalpunkten
- Montage ohne Bohren
- Mit 4 Querträgern
- Tragkraft 100 kg

**Dachreling /-träger inkl. Markisenmontage-Adapte**  
für Fiat Ducato, Peugeot Boxer und Citroen Jumper ab Bj. 6/2006.  
Für Montage der Markise auf der rechten Fahrzeugseite.  
Für Ducato ab 2007 41099 1 536,-

**Zusatz-Markisenmontage-Adapter für linke Fahrzeugseite**  
Zur Montage einer zweiten Markise auf der linken Fahrzeugseite.  
So ist die Montage von 2 Markisen möglich.  
43464 1 103,-

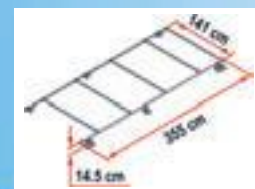
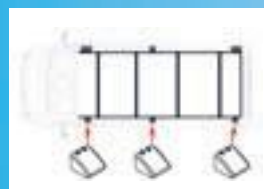

**Für FIAMMA F65S**

### Reling für Thule Omnistor 6200



- Montage ohne Bohren
- Tragkraft 100 kg



**Für Thule Omnistor 6200**

**Dachreling /-träger inkl. Markisenmontage-Adapter**  
für Fiat Ducato, Peugeot Boxer und Citroen Jumper ab Bj. 6/2006.  
Für langen Radstand 403 cm (599 cm Fahrzeuglänge) und Serienhochdach H2. Bestehend aus 2 x 3 Stützfüße, 4 Querträger.  
Für Ducato ab 2007 42155 1 699,90

**Dachreling /-träger inkl. Markisenmontage-Adapter bis 2007**  
für Fiat Ducato, Peugeot Boxer und Citroen Jumper bis Bj. 6/2006.  
Für Radstand 403 cm und Serienhochdach. Montage an vorhandenen Aufnahmepunkten des Fahrzeugdaches. 2 x 3 Stützfüße, 4 Querträger.  
Für Ducato bis 2007 42147 1 733,90

### Reling für Thule Omnistor 5003/5200

- Aerodynamische Form
- Keine Bohrarbeiten nötig
- Optional Querträger in beliebiger Anzahl

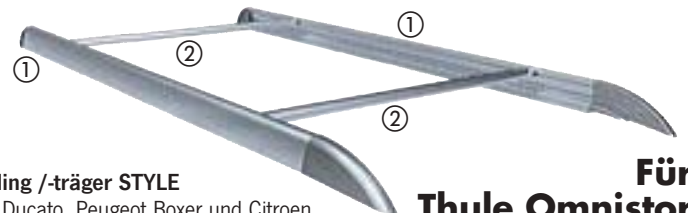

**Für Thule Omnistor 5003/5200**

- ① **Dachreling /-träger STYLE**  
Für Fiat Ducato, Peugeot Boxer und Citroen Jumper ab Bj. 6/2006. Aluminium.  
für Radstand 403 cm 42151 1 899,90  
für Radstand 345 cm 42152 1 899,90
- ② **Querträger, 2 Stück**  
100 kg Traglast / Querträgerpaar,  
200 kg max. Traglast.  
421521 1 129,90
- ③ **Markisen-Montage-Adapter**  
zur Montage einer Thule Omnistor Wandmarkise der 5er Serie  
421522 1 75,90



Markisen

# Markisenbeleuchtung

## Abendstimmung unter der Markise

ab **51,-**



optional mit Bewegungsmelder



### 12 Volt LED Außenleuchte

- Montage unter dem Markisengehäuse, auch für andere Einsatzzwecke (z.B. als Türlicht)
- Bei Bewegungssensor leuchtet sie für 60 sek., wenn sich jemand nähert
- Maße: L574 x T36 x B32 mm, 3,1 Watt, Kabellänge ca. 1,2 m



LED Leuchte

LED Leuchte Weiß mit 31 LEDs.			
43532	7		51,-
LED Leuchte Weiß mit 31 LEDs,			
mit Bewegungsmelder, aktiviert sich bei Dunkelheit.			
435321	7		74,80

## LED Leuchtband selbstklebend

12V LED



Flexibler LED Lichtstreifen, 5m



- Für Außenbereich geeignet (IP68)
- Nach jeder 3. LED kürzbar
- Dimmbar mit Dimmer (831003)
- Selbstklebend mit M3-Klebeband

60 LEDs /m, 4,8 W/m, 12 V. Streifenbreite 8 mm.

Warmweiß, 350-400 Lumen/m, dimmbar			
831006	1		62,99
Blau, 40-45 Lumen/m, dimmbar			
831007	1		49,99
RGB, 120-140 Lumen/m, einzeln schaltbare			
Farben: Rot, Gelb oder Blau, mit Steuereinheit			
831009 komplettes RGB-Farbspektrum			
831008	1		56,49
RGB Steuereinheit mit Fernbedienung			
für 831008. RGB-Lichtband kann mit der Fern-			
bedienung gesteuert werden (nur für RGB-Band)			
831009	1		10,49

## LED Case für F45 S und F45 L



Beleuchtungsset mit 180 LEDs zum Einziehen in die untere Nut des Markisengehäuses der F45S oder F45L. Das Grundset ist für Markisen mit einer Breite von 300 cm. Die einzelnen Leuchtelemente lassen sich durch Zusammendrücken verbinden. Mit den Erweiterungssets ist das Grundset beliebig erweiterbar.

LED Grundset 250 cm	43598	1	117,-
LED Erweiterungsset 50 cm	43599	1	29,80

## Beleuchtung am Frontprofil



### 12 Volt LED Markisenbeleuchtung

- 2 Leuchten mit je 10 LED
- Inklusive 5 m Anschlusskabel
- Rastet in der Frontblende ein
- 2,6 Watt, 0,21 Ampere



43461 18 40,-

## Selbstklebende Gelenkarmbeleuchtung

73,10



### LED 12 Volt Lichtleiste für die Gelenkarme

- 4 Lichtleisten mit je 9 LED Punkten
- Zum Ankleben an die Gelenkarme
- Mit Kabelführung 1,22 m lang
- Auch für andere Einsatzzwecke
- Maße: L30 x T0,7 x B1,7 cm
- 1,8 Watt, 0,4 Ampere



433591 7 73,10

## Markisenleuchte

### Markisenleuchte mit 14 LEDs

12/24 Volt DC 2,5 Watt mit Kunststoffklammer, leicht am Zelt oder Markisengestänge zu befestigen. 5 Meter Leitung und Sicherheits-Universalstecker 2 A, passend in DIN- und Zigarettenanzünderdosen. LED Licht zieht keine Insekten an.

81191 4 89,-

## Leuchten-Nachrüstset für Markisen



### HEOS LED Lighting

- Leuchtstarke LEDs für längere Abende unter der Markise.
- für Fiamma F45 und Omnistor 8000.

54 LEDs, L 321 mm	43469	1	79,-
36 LEDs, L 228 mm	434691	1	64,-
18 LEDs, L 135 mm	434692	1	49,-
Funkdimmer	43999	1	39,-

## Flexibler Kabelkanal



- 2 selbstklebende flexible Leisten
- Elegante Abdeckung für Kabel im Wohnmobil
- Haftet auf Alu, Holz uvm.
- Maße (L/H/B): 122,5 x 0,3 x 1,3 cm

434612 1 16,80



Weitere LED-Bänder  
finden Sie im  
Elektrobereich S. 857

## Beleuchtungskit LED

**Dometic**

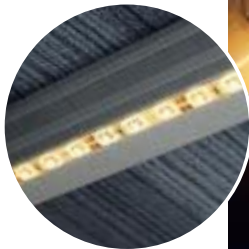

### LED Kit Light LK 120

Energiesparendes SMD-Flexband zur Anbringung an den Markisenarmen.

2x1,2m inkl. Fernbedienung und Dimmfunktion. 3,6 W/m, 240 lm/m. 60 SMD/m Weiß.

2x120cm **43697** 1 109,90



**THULE** INNOVATIONS FOR MOVING LIFE

## LED-Flexband

12V

ab **79,90**



### Selbstklebende LED-Streifen

Geeignet für den Außenbereich. Alle 5 cm kürzbar. Flexibel, mit selbstklebendem 3M Klebeband. 1 m Anschlusskabel. Wasserdicht IP66. 60 Power LEDs/m mit 340 bis 380 mA/m. 12 Volt.

4 m Länge	433001	1	79,90
5 m Länge	43300	1	100,-
6 m Länge	433002	1	120,-

## LED Nachrüstkit

**Dometic**

- Für Markise 1500 & 2500
- Schaltet beim Einfahren der Markise automatisch ab

### LED Nachrüst Kit

Beleuchtungssystem für Dometic Markisen Perfect Wall 1500 und Perfect Roof 2500. Zur Montage in den Gelenken der Tragarme.

LED Kit **43970** 1 125,-



**THULE** INNOVATIONS FOR MOVING LIFE

## LED Montageschiene für TO 5200

### Zelt- und LED-Montageschiene für TO 5200

zur Montage unter der Markise. Mit Kederschiene zur Anbringung von Zelt EasyLink oder QuickFit und Montageplatz für LED-Lichtstreifen.

300 cm, Weiß	43149	79,-
300 cm, Silber	431490	79,-
300 cm, Schwarz	431491	79,-
350 cm, Weiß	431492	79,-
350 cm, Silber	431493	79,-
350 cm, Schwarz	431494	79,-
400 cm, Weiß	431495	86,-
400 cm, Silber	431496	86,-
400 cm, Schwarz	431497	86,-
450 cm, Weiß	431498	89,-
450 cm, Silber	431499	89,-



**NEU**

## Dimmer für LED Leuchte



**carbest**  
INNOVATIONS FOR MOVING LIFE

**REIMO**  
GETESTET

**20,59**

### 12 Volt Dimmer mit Funkfernbedienung

Fernbedienung als Schlüsselanhänger mit allen Funktionen: AN / AUS / Heller / Dunkler. Max. Schaltleistung 96 Watt, Ruhestrom ca. 30 mA. Gehäusemaß: L90 x B60 x H37 mm.

**831003** 1 20,59

**THULE** INNOVATIONS FOR MOVING LIFE

## LED Montageset für TO 6200 / 9200



### Montageset für 6200/9200

Fixierzeset für LED-Streifen 6-teilig, 6x1 m lange Aluprofile. Montage an Unterkante des Markisengehäuses. Licht auch bei geschlossener Markise. Ohne LEDs.

**43998** 1 25,-

# Markisen- und Zelt-Abspannungen

## Abspann-Set

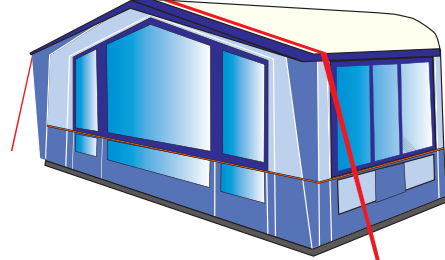

**REIMO**  
**BESTPREIS**  
ab 11,49

- Sturmband für Markisen oder Vorzelte
  - Komplettsset mit Heringen und Spannfeder
  - Verhindert ein Aufwehen der Markise
- Länge: 11 m 432882 <sup>10</sup> 11,49  
 Länge: 14 m 432881 <sup>10</sup> 12,99  
 Schutzset, mit Klett zu öffnen  
 3er Set 43541 <sup>1</sup> 9,95

## Sturmsicherung



### Dachhalteband XL

- Sturmsicherung für Vorzelt oder Markise
  - besonders stabile Ausführung
  - Gurtlänge 12,5 m - extralang
  - Verhindert ein Aufwehen des Vorzeltes oder der Markise
  - Kompletts mit Heringen und Spannfedern
- 43288 <sup>1</sup> 14,90

## Markisenzubehör



### Peggy Peg TieStraps

Zur ergänzenden Abspannung von Markisen und Sackmarkisen bei schlechtem Wetter um die Gelenkarme zu entlasten. Pro Stück 94846 <sup>20</sup> 8,98

### Fix&Go Ankerplatte 2.0



Sicheres fixieren von Markisenfüßen und Zeltgestänge, kein Versinken im weichen Boden oder abheben. Das Einfahren von Markisen ist möglich. Für alle Schraubheringe von Peggy Peg.

94828 <sup>28</sup> 10,95

Weiteres Peggy Peg Zubehör im Bereich Zeltbefestigung

## WeatherKit Dometic Markisen



### Dometic WeatherKit

Zum Abspannen der freitragenden Markisen von Dometic bei ausgeschaltetem 12 Volt Antrieb. Ideale Lösung, wenn die Einfahrautomatik durch den Windsensor nicht ständig aktiviert sein soll.

432885 <sup>1</sup> 79,-

## Sturmsicherung für Thule Omnistor Markisen



### Hold Down Kit

Verhindert das Aufwehen der Markise. Befestigung zwischen Gelenkarmen und Markisentuch. 11 m langer, schwarzer Gurt mit Heringen, Befestigungsmaterial und Tasche. Für alle Markisen bis 6 m Breite.

432860 <sup>1</sup> 22,-



### Hold Down Side Strap Kit

Befestigung an den Stützbeinen. Auch mit SafariRoom / SafariResidence möglich. 2 Gurte, je 3 m, Befestigungsmaterial, Heringe und Tasche. Nicht geeignet für Thule Omnistor 2000.

432864 <sup>1</sup> 24,90

## Sturmsicherung für Fiamma Markisen



### LED TIEDOWN Solar Licht

■ Sicherung der Sturmabspannung im Dunkeln  
 Lieferumfang: 2 LED-Leuchten mit integriertem Solarakku zur Befestigung an Markisenspannbändern. Passt auch in die Kederschiene von Wohnwagen und Reisemobilen.

432863 <sup>5</sup> 30,60



### Sturmverspannung TIEDOWN

- Schützt bei Wind, Sturm und starkem Regen
- Über die Gelenkarme der Markise spannen und im Boden verankern
- Gurtlänge 11 m - für Markisen bis 6 Meter

Schwarz 43286 <sup>21</sup> 15,60  
 Gelb 432861 <sup>21</sup> 17,-



### Sturmverspannung TIEDOWN S

■ Sichere Anbringung an der Frontblende der Markisen F45 + F35 und Caravan Store  
 Lieferumfang: 2 Spannbänder à 300 cm 2 Erdnägel und 2 Spannfedern. Passt auch in die Kederschiene von Wohnwagen und Reisemobilen.

F45/F65 Schwarz 432862 <sup>21</sup> 21,30  
 F45/F65 Gelb 432865 <sup>21</sup> 22,80  
 Caravan Store E4495 <sup>21</sup> 22,10