



Moskitonetz für VW T5 und T6

EXKLUSIV

- Engmaschiges Moskitonetz schützt auch vor kleinen Insekten
- UV-beständiges, weich fallendes Polyestergewebe
- Licht- und luftdurchlässig
- Mit Reißverschluss und Bleiband
- Befestigung mit Druckknöpfen und Klettband

Für die Schiebetür

Version für Kasten und Kombi, Startline bis Bj. 2010 und California Beach ohne Komfortverkleidung	461351 ¹	149,90
Version für Multivan, Caravelle und Startline mit Komfortverkleidung ab Bj. 2010	461350 ¹	149,90
Version für California und California Beach mit Komfortverkleidung ab Bj. 2010	461353 ¹	149,90

Weitere Informationen finden Sie auf Seite 457

Zusatzluft- / Schraubenfedern	S. 424 – 427	Reisemobil- / Caravan-Türen	S. 444 – 445
Hübstützen und Stützböcke	S. 428 – 429	Kofferklappen / Türfeststeller	S. 446 – 447
Ausgleichskeile	S. 430 – 432	Aufbauschlösser / Riegel	S. 448 – 451
Rund ums Rad	S. 433 – 435	Insektenschutz / Türvorhänge	S. 452 – 459
Schmutzfänger	S. 436	Aluprofile / Kantenschutz	S. 460 – 461
EU-Schutzbügel	S. 437	Kleben / Dichten	S. 462 – 468
Karosserie-Schutz	S. 438 – 439	Klebebänder	S. 469
Spiegel	S. 440	Reinigung / Pflege	S. 470 – 476
Trittstufen	S. 441 – 443		

Sicherheit von einem der Marktführer Europas

- 2-Kreis-System mit Doppelfaltenbalg für die Hinterachse
- Entlastet wirkungsvoll das Fahrzeugheck
- Verringert die Wankneigung, erhöht die Seitenstabilität

★★★
**BASIS
SET**

**FIAT DUCATO X250
MIT 8" LUFTBÄLGEN**

VB-SemiAir – 2 - Kreis - Zusatzluftfeder Basis-Set

Bei blattgefederten Fahrzeugen wird zwischen Rahmen und Hinterachse ein Luftbalg montiert der die bestehenden Blattfedern unterstützt. Die VB-SemiAir wird als Zwei-Kammern-System geliefert, die Luftbälge sind also nicht miteinander verbunden. 2-Kreis-Systeme sorgen dafür, dass links und rechts voneinander getrennt kleinen Ladeunterschiede ausgeglichen werden können. Hierzu wird die VB-SemiAir mit Ablass-/Befüllventil geliefert.

Fiat Ducato:

X250 (und baugleiche) ab Bj. 6/2006	46561	1	469,-
X244 / X230 (und baugleiche) Bj. 94-06	465610	1	469,-

MB Sprinter:

209-324 / VW Crafter 28-35 ab Bj. 2006	465611	1	529,-
409-524 / VW Crafter 35-50 ab Bj. 2006	465612	1	529,-

Ford Transit:

mit Frontantrieb, einzelbereift ab Bj. 2006	465613	1	469,-
mit Heckantrieb, einzelbereift ab Bj. 2006	465614	1	469,-
mit Heckantrieb, zwillingsbereift ab Bj. 2006	465615	1	469,-

Die Luftfedern 465613, 465614 und 465615 passen bei allen Ford Transit ab Baujahr 2006 mit Original Ford-Chassis.
(Ausnahme: AIKo-Chassis, hier passen sie nicht.)

Renault Master / Opel Movano:

Frontantrieb, einzelbereift ab Bj. 2010	465616	1	469,-
Heckantrieb, einzelbereift ab Bj. 2010	465617	1	469,-
Heckantrieb, zwillingsbereift ab Bj. 2010	465618	1	469,-

Renault Master / Opel Movano / Nissan Interstar:

Frontantrieb, einzelbereift von Bj. 98 - 10	465619	1	599,-
---	--------	---	-------

Iveco Daily:

35C-50C ab. Bj. 1999	465633	1	599,-
----------------------	--------	---	-------

Lieferumfang Basis-System:

2 Faltenbälge mit Befestigungsstützen, Füllventile, Luftkupplungen und Verbindungskupplungen, Luftleitung(en), Bremsanpassungen (wenn notwendig), Montageanleitung, TÜV-Gutachten.

Druck-Kit: Druck-Kontroll-System mit Manometer

Mit dieser Anpassung auf das Basis-Set kann man den Betriebsdruck der Zusatzluftfederung an 2 Manometern überwachen.

Lieferumfang: 2 Manometer, Bedienungsteil und T-Stücke.

Komfort-Kit **46563 1 81,90**

Kompressor-Kit: Autarkes Zubehörkomplettpaket

Mit diesem Kompletzset kann man den Luftdruck des Basis-Sets autark regulieren und das sogar während der Fahrt (geeigneter Montageplatz vorausgesetzt). So ist es möglich die Fahrzeughöhe den Straßenverhältnissen und der Beladung jederzeit anzupassen. Diese Erweiterung kann vor allem nützlich sein beim Bewältigen von größeren Unebenheiten, wie dem Auffahren auf eine Fähre oder dem Passieren einer steilen Auffahrt. Weiter ist es möglich, allerdings in geringem Maße, das Fahrzeug an Ort und Stelle waagrecht zu stellen.

Zusätzlich kann der Luftdruck im Federsystem an 2 Manometer kontrolliert werden. Ein spezielles Druckschutzventil verhindert, dass der Druck im System während des Aufpumpens zu hoch wird. Überlastung des Fahrzeugchassis und ein dadurch unkomfortables Fahrverhalten wird hiermit verhindert.

Lieferumfang: Kompressor mit 2 Manometer, Bedienungsteil, 2 Bedienschalter, Druckbegrenzer (Druckschutzventile), Rückschlagventil, Sicherung, T-Stücke und Kleinteile. (Druck-Kit ist im Kompressor-Kit enthalten)

Kompressor-Kit **465632 1 386,-**

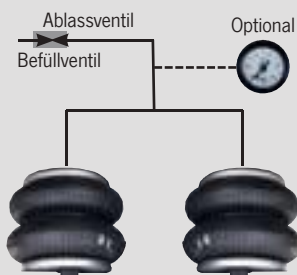

Einkreis-System

Beide Luftbälge sind miteinander verbunden. Sie werden über eine gemeinsame Leitung gefüllt. Bei der 1-Kreis-anlage wird nur ein Manometer benötigt, um den gesamten Luftdruck in der Anlage zu überwachen. Ein 1-Kreis-System sind nur dann geeignet, wenn die Radlasten an der Hinterachse auf beiden Seiten identisch sind und die Beladung des Fahrzeugs völlig gleichmäßig ist.

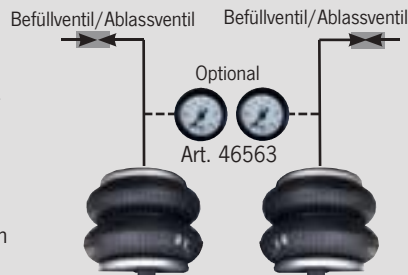

Zweikreis-System

Die Luftbälge links und rechts sind beide getrennt und können daher auch mit unterschiedlichem Druck gefüllt sein. Zur Überwachung des Drucks sind 2 Manometer erforderlich. Durch die Möglichkeit den Druck getrennt zu variieren, lassen sich beladungsabhängige Radlastunterschiede bei 2-Kreis-Systemen leicht ausgleichen. Schiefelagen können ausgeglichen werden.

Komfortabel und sicher Fahren

★★★★
KOMFORT SET

- Erhöht den Federweg, vermeidet Seitenneigung
- Verbessert die Traktion bei frontgetriebenen Fahrzeugen
- Deutlich bessere Straßenlage und Windunempfindlichkeit

**FIAT DUCATO X250
MIT 8" LUFTBÄLGEN**



Den Fahrzeugen angepasste Bedienelemente gehören zum Lieferumfang



MB Sprinter / VW Crafter ab Bj 06

Die Bedienelemente werden im Armaturenbrett bzw. der Mittelkonsole montiert.



Fiat Ducato 250 Bj. 2006-2014



Renault Master / Opel Movano ab 2010

VB-SemiAir – 2 - Kreis - Zusatzluftfeder Komfort-Set

- Vormontierte, fahrzeugspezifische Komplett-Sets
- Dem Fahrzeug angepasste Bedienelemente
- Mit Manometern und Druckkontrollregelung
- Zweikreisssystem und Qualitätskompressor

Das Komfort-Set für Reisemobile besteht grundsätzlich aus den gleichen Komponenten wie das Basis-Set inkl. dem Kompressor-Set. Es ist jedoch speziell für die verschiedenen Fahrzeugtypen vormontiert und beinhaltet fahrzeugspezifische Bedienelemente, die den Bedienkomfort wesentlich erhöhen.

Fiat Ducato:

X250 (und baugleiche) ab Bj. 6/2006	46712	1	829,-
X250, UK-Version - right hand drive, (baugleich Peugeot, Citroen) Bj. 6/06-2014	467121	1	829,-

MB Sprinter:

209-324 / VW Crafter 28-35 ab Bj. 2006	467122	1	899,-
409-524 / VW Crafter 35-50 ab Bj. 2006	467123	1	899,-

Renault Master / Opel Movano:

Frontantrieb, einzelbereift ab Bj. 2010	467124	1	829,-
Heckantrieb, einzelbereift ab Bj. 2010	467125	1	829,-

Voll-Luftfederung

VB bietet auch Umbausets zur **Vollluftfederung VB-Fullair** an. Diese Sets müssen jedoch sehr individuell an die entsprechenden Fahrzeuge angepasst werden und setzen die Montage durch geschultes Fachpersonal voraus. Der Fahrkomfort wird bei diesen Systemen noch einmal verbessert.

Wir beraten Sie gerne.

VB
airsuspension

Lieferumfang Komfort-System:

2 Faltenbälge mit Befestigungsstützen, Fahrzeugspezifisches Bedienelement, Kompressor mit 2 Manometer, 2 Bedienschalter, Sicherung, Druckbegrenzer (Druckschutzventile), Füllventile, Luftkupplungen und Verbindungskupplungen, Luftleitung(en), Bremsanpassungen (wenn notwendig), Montageanleitung, TÜV-Gutachten.



Auflastung mit VB-SemiAir

Die Auflastung ist für folgenden Fahrzeugtypen in Vorbereitung, Fiat Ducato X250 (30 Light, 35 Light, 35 Heavy und 40 Heavy), Ford Transit ab Bj 2006, Renault Master/Opel Vivaro/Nissan Interstar Bj. 2002-2010

Angaben ohne Gewähr

Basis-Set

Unsere Zusatz-Luftfedersysteme sind generell 2-Kreis-Systeme. Das Basis-Set beinhaltet 2 Luftbälge, die getrennt über ein Druckventil (wie beim Autoreifen) z.B. an der Tankstelle befüllt werden können. Die Luft wird einmalig mit dem gewünschten Druck eingefüllt und kann danach zur Justierung gegebenenfalls noch abgelassen werden.

Druck-Kit (Druck-Kontroll-System)

Um den Komfort zu erhöhen, kann das Basis-Set mit 2 Anzeige-Manometern aufgerüstet werden. Daran sind dann Druckunterschiede ablesbar. Druckanpassungen sind komfortabler möglich.

Kompressor-Kit

Um Unabhängigkeit beim Befüllen zu erreichen ist eine Aufrüstung mit dem Kompressor-Kit notwendig. Dabei wird die Luft über einen speziellen

Kompressor in beide Luftkreisläufe gefüllt. Dies ermöglicht jederzeit eine autarke Luftdruckregulierung, sogar während der Fahrt. An den Manometern kann der Druck dazu permanent überwacht werden. Wir empfehlen diese Lösung besonders bei oft wechselnden Beladungszuständen, die gerade im Reisemobil durch z.B. Wasserverbrauch, oder unterschiedliches Einräumen der Heckgarage oft vorkommen. Auch eine Fahrzeugnivellierung der Fahrzeughöhe am Standplatz ist mit dem Kompressor in einem gewissen Bereich möglich. Der Kompressor-Kit beinhaltet den Druck-Kit.

Komfort-Set

Unsere Komfort-Sets beinhalten Basis-Set, Kompressor-Kit und zusätzlich dem Fahrzeug angepasste Bedienelemente. Dies erhöht wesentlich den Komfort bei der Bedienung der Anlage.

Zusatzfedern für die Hinterachse

AL-KO Air Top – mehr Fahrkomfort und Zuladung



Zusatzluftfederung für Fiat Ducato*

- Für Fahrzeuge mit Original-Chassis (Fiat/Peugeot/Citroen)
- Ideal für den Anhängerbetrieb
- Verbessertes Fahrverhalten und guter Fahrkomfort
- Erhöhung der Wankstabilität und manuelle Niveauregulierung
- Ausgleich von Beladungsunterschieden (links/rechts)
- Wartungsfreies Luftfedersystem mit Teilegutachten

Nachrüstset AL-KO Air Top

für Fiat Ducato X230*/X244* bis Bj. 2006 mit ABS

Bei Fahrzeugen ohne ABS ist Kit Einschraubregler erforderlich (Art. 46687). Für ein- bzw. zweilagige Blattfeder, Gew. ca. 12,5 kg. Optional kann ein Kompressor zur örtlich unabhängigen Befüllung angeschlossen werden (Art. 466853).

Mit Teilegutachten. Auflastung möglich (siehe Info-Block)

46686 689,-

Kit Einschraubregler für Fahrzeuge ohne ABS

Kit Einschraubregler (Duc. X230, X244) 46687 76,90

Kompressor-Kit

Zur unabhängigen Befüllung der Luftfedern 466853 379,-



Option:
Kompressor-Kit



■ Anheben der Hinterachse bis 50 mm möglich

Nachrüstset AL-KO Air Top für Fiat Ducato X250* ab Bj. 2007

Mit passendem Bedienelement inkl Manometer. Für Fahrzeuge mit ABS. Für ein- bzw. zweilagige Blattfeder, Gewicht ca. 9,5 kg. Auflastung möglich (siehe Info-Block)

46685 689,-

Kompressor-Kit

Zur unabhängigen Befüllung der Luftfedern 466853 379,-



Auflastung

Voraussetzung zur Auflastung bei Fiat Ducato X250*

mit AL-KO Air Top (Art. 46685) auf über 3,5 t (nur mit ABS möglich).

Typ 35 Light ist bis 3,7 t auflastbar

Typ 35 heavy ist bis 3,85 t auflastbar

Typ 40 heavy ist bis 4 t auflastbar

Voraussetzung zur Auflastung bei Fiat Ducato X230*/X244*

mit AL-KO Air Top (Art. 46686).

Zulassung für Deutschland:

Typ 14/15 bis 3,5t mit bzw. ohne ABS

Typ 18/Maxi bis 3,5 t mit bzw. ohne ABS

Typ 18/Maxi bis 3,5 t mit bzw. ohne ABS bei Fahrzeugklasse M1

Typ 18/Maxi bis 4,0 t mit ABS

Zulassung in Europa auf Basis EG Bremsgutachten:

Typ 14/15 bis 3,4 t mit bzw. ohne ABS

Typ 18/Maxi bis 3,5 t mit bzw. ohne ABS

* und baugleiche Fahrzeuge, wie Peugeot Boxer und Citroen Jumper.

AL-KO Hinterachsfeder für Kastenwagen

NEU



Hinterachsfederung ARS für Fiat Ducato X250*

- Erhöhung des Fahrkomforts an der Hinterachse
- Verbesserung der Fahrdynamik
- Vollkommen Wartungsfrei
- Reduzierte Geräuscentwicklung im Fahrzeug-Innenraum

Nachrüstset AL-KO ARS (AL-KO Rear Suspension)

für Fiat Ducato X250* Kastenwagen 33/35 Light ab Bj. 2007

Für Fahrzeugvarianten 33 L und 35 L.

466862 499,-

* und baugleiche Fahrzeuge, wie Peugeot Boxer und Citroen Jumper.



AL-KO Federsystem für die Vorderachse

ACS - AL-KO Comfort Suspension für Fiat Ducato*

- Für Fiat Ducato X250 und baugleiche Modelle
- Beeindruckender Federkomfort an der Vorderachse
- Souveräne Fahrstabilität und erhöhte Fahrsicherheit
- Reduzierte Geräuscentwicklung im Fahrzeug-Innenraum
- Keine Änderung der Fahrzeughöhe
- Hohe Laufruhe, keine Vibrationen - Schont Fahrer und Fahrzeug

Nachrüstsatz ACS

für Fiat Ducato X250* Kastenwagen

Ersetzen die Original-Federbeine an der Vorderachse.
Lieferumfang: Federbeine links und rechts inkl. Schraubensatz.

Typ	Modelljahr	Zul. Vorderachslast	Zul. GGew.		
Für 33 Light	Bj. 2011-2013	1750 kg	3300 kg	466863	1179,-
Für 35 Light	Bj. 2011-2013	1850 kg	3500 kg	466864	1179,-
Für 33 Light	ab Bj. 2014	1750 kg	3300 kg	466865	1253,-
Für 35 Light	ab Bj. 2014	1850 kg	3500 kg	466866	1179,-

Nachrüstsatz ACS

für Fiat Ducato X250* ab Bj. 2007 mit AL-KO Chassis

Sowohl für 2-Achser, als auch für 3-achsige Fahrzeuge geeignet.
Ersetzen die Original-Federbeine an der Vorderachse.
Lieferumfang: Federbeine links und rechts inkl. Schraubensatz.

Typ	Modelljahr	Zul. Vorderachslast	Zul. GGew.		
Für 33 Light	ab Bj. 2014	1850 kg	3500-3850 kg	466867	1260,-
Für 40 Heavy	ab Bj. 2014	2100 kg	4000-5000 kg	466868	1260,-

* und baugleiche Fahrzeuge, wie Peugeot Boxer und Citroen Jumper.



AL-KO
QUALITY FOR LIFE

NEU



Achslasten

Die zulässigen Achslasten und das Gesamtgewicht werden als Bezugsgröße für Überladung herangezogen, das bedeutet: Ist auf der Hinter- bzw. Vorderachse zu viel Last, so ist nicht das Gesamtgewicht maßgeblich, sondern das Übergewicht auf der jeweiligen Achse. Wenn das Gesamtgewicht überschritten ist, so gilt das Gewicht ebenfalls als überschritten.

Verstärkte Schraubenfedern

Mehr Komfort, mehr Sicherheit

Die verstärkten Schraubenfedern VB-CoilSpring sorgen dafür, dass wieder das originale Fahrzeugniveau erreicht wird. Rechnerisch bekommt man wieder "Restfederweg". In den meisten Fällen liegt der Rahmen fast am Anschlagpuffer, durch die Vergrößerung des Restfederweges schlägt das Fahrzeug nicht mehr so schnell durch und wird komfortabler.



Federn in Symboldarstellung



VB-CoilSpring Hinterachse

Fiat Ducato 250, Peugeot Boxer, Citroën Jumper, von Bj. 6/06 - 14

Zusatzfeder **46568** 1 **359,-**

VW T5

Ersatzfeder **46569** 1 **434,-**

Zusatzfeder **465692** 1 **202,50**

VB-CoilSpring Vorderachse

Fiat Ducato 250, Peugeot Boxer, Citroën Jumper, von Bj. 6/06 - 14

Light Version **46565** 1 **475,50**

Heavy Version **465652** 1 **475,50**

Komfort Version **465653** 1 **475,50**

Fiat Ducato 244/230, Peugeot Boxer, Citroën Jumper, Bj. 94 - 06

Light Version **46566** 1 **475,50**

Heavy Version **465662** 1 **475,50**

VW T5 **46567** 1 **445,90**



Luftfedersystem mit Rollbalg für Fiat Ducato

Spezielles Luftfeder-System für Wohnmobile

- Für besseren Fahrkomfort und eine Verringerung der Seitenwindempfindlichkeit
- Verbesserung der Traktion
- 1-Kreis-System mit maximale Hubkraft 400 kg pro Balg



Airlift



Maximaler Betriebsdruck 6 bar. "Durchhängen" im Bereich der Hinterachse kann ausgeglichen werden. Größere Fahrstabilität, geringeres Wanken des Aufbaus. Druckluftbefüllung des Systems mit jedem Reifenlüftfüllgerät an der Tankstelle oder mit optionalem Kompressor.

Lieferung: Komplette Montageeinheit mit Manometer. Inkl. TÜV Gutachten

Fiat bis Bj 1994 - Euro-Chassis (Ducato/J5/C25) Modell 280/290

Preis je Achse **46761** 1 **448,90**

Fiat von 94 - 06 - Euro-Chassis (Ducato/Boxer/Jumper) Mod. 230/244

Preis je Achse **46764** 1 **448,90**

Fiat von 07 - 14 - Euro-Chassis (Ducato/Boxer/Jumper) Modell 250

Preis je Achse **467611** 1 **448,90**

Aufrüsteinheit Duo-Erweiterungsset zur Umrüstung auf 2-Kreissystem

Zum getrennten Befüllen, rechts u. links. Set bestehend aus 2 Ventilen, Manometer, T- Stk., 6 m Schlauch Ø 4 mm

467643 1 **64,90**

AL-KO ClickFix – Hubstützen Mechanisch



Sorgen für sicheren Stand des Fahrzeuges. Anbau an Reisemobile mit AL-KO Rahmen bzw. Rahmenverlängerung. Ab Bj 8/95 sind alle Aufnahmepunkte am Rahmen vorbereitet. Bei älteren Fahrzeugen wird die Bohrung selbst gesetzt. Robuste Hubstütze für festen und sicheren Stand. Bedienung erfolgt mit Ausdrehkurbel; selbständiges Spannen der Hubstütze beim Hochdrehen Freischwenkmechanismus: Wird das Reisemobil trotz ausgefahrener Stütze bewegt, klappt diese selbsttätig automatisch nach vorne und hinten. Lieferung im Satz = 2 Stk. Handkurbel nicht im Lieferumfang enthalten.

AL-KO Hubstütze hinten

für Rahmenhöhe A				
beladen min.	310	320	420	460
beladen max.	424	440	624	710
Bauhöhe B min.	280	290	370	430
Bauhöhe B max.	444	460	510	730
notwendiger Bauraum L	364	382	481	531
Antriebswellenlänge E	200	200	200	200
Eigengewicht	7,2	7,3	8,4	8,9
Art. Nr.	46700	467001	467002	467003
Preis	276,-	289,-	289,-	276,-

Stützen können manuell über einen Federstecker in der Länge verändert werden.

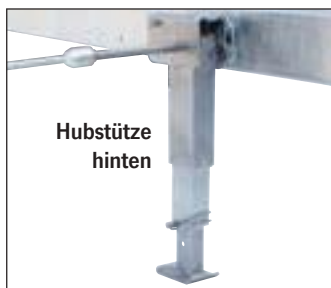
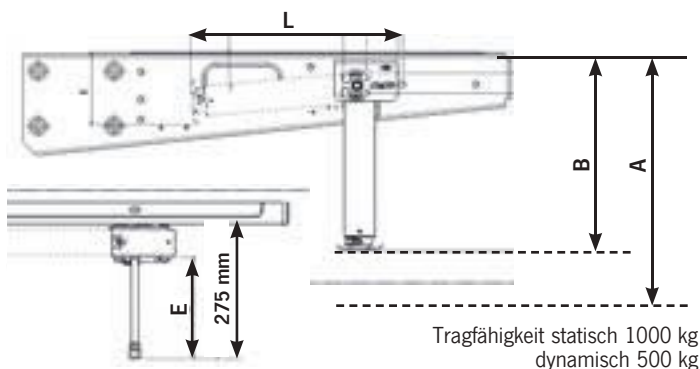

Teleskopierbare Alu-Stütze



Diese teleskopierbare Stütze kann bei allen Chassis bzw. Rahmenverlängerungen montiert werden (z.B. Adria Reisemobile).

Lieferung erfolgt paarweise inkl. Handkurbel, Hubkraft 500 kg, Stützlast 1000 kg, Länge 29-42cm, Gewicht: ca. 1,9 kg

46524 1 265,-

Sicherer Stand - schnelle Betätigung



Schnellstütze Jack

- Große stabile Bodenplatten
- Nach außen abgewinkelte Stützsäule
- Sicherer Stand auch auf unebenem Untergrund

Set 1: Höhe: Eingezogen 29 cm, ausgezogen 45 cm.

2 Stk. 46531 5 74,59

Set 2: Höhe: Eingezogen 39 cm, ausgezogen 55 cm.

2 Stk. 46532 5 79,90

Praktische Universal-Kurbelstützen

ab 192,-,-



- Im Handumdrehen abgestützt, auch auf unebenem Boden
- Stütze einfach mit Handkurbel herunterkurbeln
- Position der Antriebsachse variierbar durch integriertes Kardangeln
- Höhenvoreinstellung durch Rastbohrungen
- Belastbar bis max. 500 kg

Lieferumfang: 2 Stützen (für rechts und links), Universaladapter, Handkurbel

Kurbelstütze Länge von 330 bis 530 mm verstellbar

Für Fiat Ducato, Peugeot und Citroen ab Mod. 94 für hinten

1 Paar 46523 1 214,90

Kurbelstütze Länge von 290 bis 490 mm verstellbar

Universalhalter passend vorne und hinten

1 Paar 46522 1 192,-

Nivellieren – ohne lästiges Kurbeln



Quick Lift Hubstütze

Ohne lästiges Kurbeln auch auf unebenem Boden. Mit kurzem Druck auf den Hebel **Quick Lift** ausrasten, senkrecht nach unten klappen, mit einer Umdrehung unter Last wird gekurbelt. Tragkraft bis 500 kg. Arretierung erfolgt selbsthemmend. Leicht zu montieren.

Lieferumfang: Im Zweier-set mit Einbauanleitung für 1 Achse.

Universal 46506 1 269,-
Mercedes Sprinter, vorne 46518 1 249,-

Für Fiat Ducato, Peugeot Boxer, Citroen Jumper:
ab Bj. 1994 - 2006, hinten 46527 1 269,-
ab Bj. 2007, vorne 46525 1 269,-

Praktische Stützen zur Stabilisierung

Linnepe Autolift – Automatisches Nivellieren von Fahrzeugen bis 5,5 t

- **Hubstützen mit vollautomatischer Steuerung**
- **Für Fahrzeuge bis 5,5t Gesamtgewicht**
- **Zuverlässig: Mit wasserdichten Motoren und Anschlüssen**
- **Komfort: Bedienung über das Panel im Cockpit oder per Fernbedienung**
- **12 Volt Stromversorgung, Notbedienung bei Stromausfall**
- **Nivellierung erfolgt selbständig und vollautomatisch**
- **Sicher: Signalton, wenn die Zündung eingeschaltet wird und Stützen ausgefahren sind**



AUTOLIFT

ab 1889,-



Technische Daten:

Tragkraft pro Stütze 2000kg, Stützlast gesamt 5500 kg, Hub 150 mm, Stützengrundlänge 300 mm - verlängerbar bis 420 mm, Gewicht pro Stütze 11 kg, max. 12 A,

Autolift mit 4 Hubstützen	46516	1	2990,-
Adaptersatz für Hubstützen, 4 Stück Universal	465163	1	249,-
Adaptersatz für Fiat Ducato 250 Kastenwagen ab Baujahr 2007	465162	1	299,-
Autolift mit 2 Hubstützen und 2 Universaladapter (ohne Automatikmodus)	465164	1	1889,-



Bedienelement und Fernbedienung des Autolift mit 4 Hubstützen



Stützböcke zur Fahrzeugstabilisierung

Alu-Stützen-Set Jumbo



Bis zu 2700 kg
Tragkraft pro Stück

4
STÜCK

50,95

Stützbock Jumbo

Satz mit 4 stabilen und verstärkten Aluminium-Stützböcken. Sehr hohe Tragkraft von ca. 2700 kg pro Stück. Verstellgriffe sind fest in der Spindel montiert und können somit nicht verloren gehen. Höhe verstellbar von 28-43 cm. Spindel aus korrosionsgeschütztem, galvanisiertem Stahl. 4 Stück, H220 x B155 x T155, 330mm

92559 1 50,95

Alu-Stützen-Set

- 4 verstellbare Stützblöcke
- Höhenverstellbar
- 1000 kg Tragkraft pro Stück
- Mit Metallspindel stapelbar



4
STÜCK **Alu**
49,90

**BEST
SELLER**

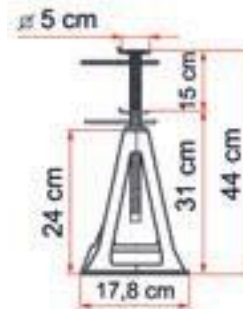

Aluminium Stützbockset, 4-teilig
Höhe 28 - 43cm, Tragkraft 1000 kg pro Stück.

912061 6 49,90

für Wohnwagen

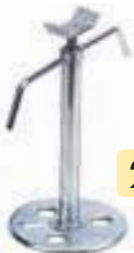

26,39

Caravan-Stützbock

Höhe 30 - 47cm, Tragkraft 1000 kg, nicht als Reparaturstützbock zu verwenden.

92557 1 26,39

Unterlegpads

12,45



Unterlegplatten

Verhindert Einsinken oder Wegrutschen bei weichem Untergrund. Aus UV-beständigem Polypropylen mit Haltegriff. Werden zur Aufbewahrung ineinander gesteckt. 4 Stück, L230 x B165 x T70mm.

925590 1 12,45

Kunststoff-Stützen-Set



Kunststoff
37,95

4
STÜCK

Wohnwagen Stützbockset Kunststoff, 4-teilig

Höhe 31 - 46 cm, Tragkraft 750 kg pro Stück.

43155 10 37,95

Stufenkeile Level Up mit 3 Auffahrebenen



ab 23,90

- Breite Auflage zur Abstützung des Reisemobils
- Rutschfeste, am Reifen haftende Oberfläche
- Leicht, korrosionsfrei, schnell zu reinigen
- UV-beständig

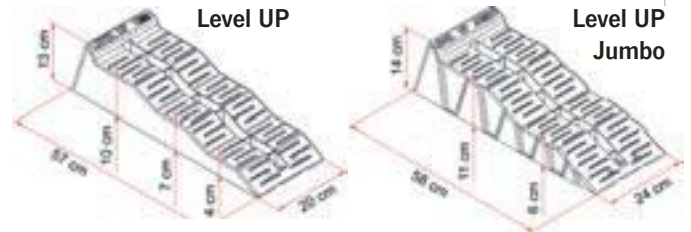

- ① Level up Stufenkeil Tragkraft 5 t pro Achse pro Paar **912394** ¹⁰ **23,90**
- ② Kit Level up in Tragetasche, 2 Stufenkeile Level up in praktischer Tasche verstaut **912395** ¹ **29,99**
- ③ Kit Level up Jumbo Tragkraft 8 t pro Achse, 2 Stufenkeile Level up Jumbo in praktischer Tasche verstaut **912396** ¹ **40,90**

Ausgleichskeile Level – Leicht, widerstandsfähig, TÜV-geprüft

14,99

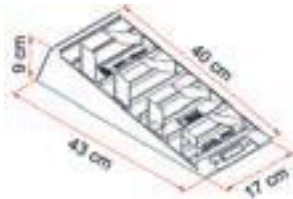

- Reifenschonende Oberfläche mit gutem Grip
- Stapelbar mit selbstblockierender Einrastung
- Leicht, korrosionsfrei, schnell zu reinigen
- UV-beständig

- ④ Level Pro Tragkraft 5 t pro Achse
Gewicht: 0,8 kg
Pro Paar **93106** ¹ **14,99**

24,90

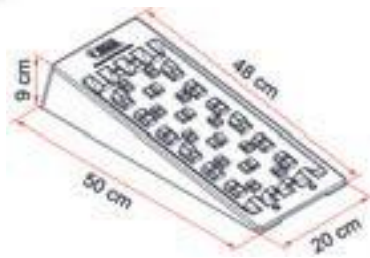

- ⑤ Level Magnum Tragkraft 8 t pro Achse
Gewicht: 1,3 kg
Pro Paar **91249** ¹⁰ **24,90**



- ⑥ Level Magnum Jumbo Tragkraft 12 t pro Achse
Gewicht: 2,9 kg
Pro Paar **912581** ⁵ **53,60**

Zubehör für Fiamma Keile



Blockierkeil Chock Level
Blockierkeil für Keile von Fiamma. Blockiert das Fahrzeug zuverlässig auch bei längeren Standzeiten.
Gewicht nur 130 g/Stück (passt nicht bei Level up Jumbo).
Pro Paar **93101** ¹ **7,50**



Anti Slip Plate
Kein Wegrutschen mehr beim Anfahren auf die Ausgleichs- und Stufenkeile. Passt nur für Fiamma Keile. Maß: 100 x 160 mm
Pro Paar **93105** ¹⁰ **3,90**



Level Plate Auffahrhilfe
Passend für alle Fiamma Level up Keile. Wegrutschen und Einsinken des Keils wird verhindert. Feste Montage am Keil. Mit praktischem Tragegriff. PVC.
Pro Paar **915144** ¹ **15,60**



Taschen für Ihre Stufenkeile
Zum Transport von 2 Fiamma Stufenkeilen
Level Bag
für Level up oder Level up Jumbo
915143 ¹ **8,40**
Level Bag S
für Level Pro oder Level Magnum
915145 ¹ **7,90**

Multi-Stopper Keil

7,45



Als Ergänzung zum Multifunktionspad 912551 bzw. 912552. Verhindert das Wegrollen des Fahrzeugs, mit praktischem Griff zur einfachen Handhabung und zum Einklipsen in die Pads. Polyethylen, rot, H128 x B93 x T198 mm, 585g pro Stück.

1-Stück	912553	1	7,45
---------	---------------	---	-------------

Multifunktionspad

21,40



Ermöglicht den variablen Höhenausgleich von Fahrzeugen bei Steigungen und unebenen Standflächen in 3 Höhen von 45-105 mm. Niveauunterschiede können sowohl in der Länge als auch in der seitlichen Ausrichtung ausgeglichen werden. Erhöhte Tragfähigkeit durch Innenverbreitungen. Extrahohe Stützlast. Mit praktischem Griff zur einfachen Handhabung. Polyethylen, rot.

Maß: H35 x B215 x T255 mm, 380g/Stück.			
4er-Set	912551	1	21,40
10er-Set	912552	1	45,50

Carbest Ausgleichskeile – Top Qualität

- Mit Antirutschprofil aus witterungsbeständigen Kunststoff
- Stabil, wetterfest, widerstandsfähig und robust
- Für Vans, Reisemobile und Wohnwagen

ab 14,90

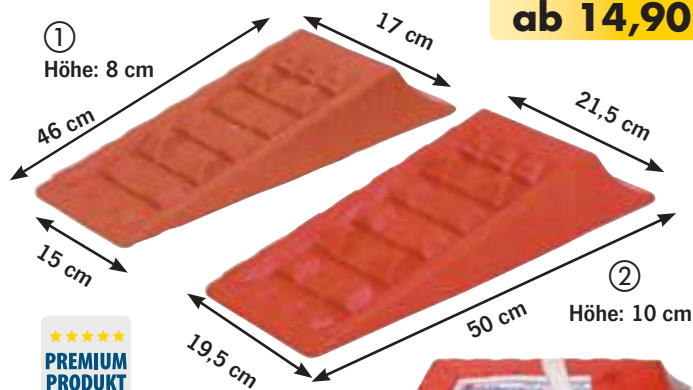

- ① **Ausgleichskeil Strong**
Tragkraft bis zu 3 t pro Achse
Besonders geeignet für kleinere Fahrzeuge, z.B. VW Busse.
Pro Paar **91252** 12 **14,90**
- ② **Ausgleichskeil Super Strong** Tragkraft bis zu 4 t pro Achse
Für Alkovenmobile und Integrierte Reisemobile
Pro Paar **91253** 6 **23,70**

Niveausausgleichskeil, 4 t und 10 t Tragkraft

- Äußerst robust, mit griffiger Oberfläche
- Auch für Wohnwagen mit Tandemachse
- Stufenloses Auffahren

REIMO BESTPREIS
ab 13,95



- ③ **Standardkeil** Tragkraft 4 t pro Achse, Gesamthöhe 8 cm.
Gewicht: 1,1 kg. Pro Paar **915111** 1 **13,95**
- ④ **Parkstopper** für Standardkeil, pro Paar **915072** 1 **6,95**
- ④ **Maxi Keil** Tragkraft 10 t, Gesamthöhe 12 cm, Gewicht: 2 kg.
Pro Paar **91511** 20 **30,95**
- ⑤ **Parkstopper** für Maxi Keil, pro Paar **915112** 1 **12,95**

Stufenkeile

Mit Tragetasche

⑥

Bis 4t

17,3 cm, 53 cm

⑥ **Stufenkeil 3 Höhen mit Tragetasche**
Auffahren in 3 Höhen 4,5/7,5 und 10,5 cm
Gewicht: 1,8 kg, L53xB17,3 cm, Höhe 13 cm
Pro Paar **91449** 1 **26,90**

Mit Tragetasche

⑦

Bis 2,5t

23,5 cm, 60 cm

⑦ **Stufenkeil Multi in der Tragetasche**
Auffahren in 3 Höhen 4,0/7,0 und 10 cm
Gewicht: 1,4 kg L60xB23 cm, Höhe: 15 cm
Pro Paar **925491** 1 **24,95**

Bis 10t

⑧

23,5 cm, 57,5 cm

⑧ **Stufenkeil XL**
Auffahren in 2 Höhen 6,5/11,5 cm
Gewicht: 2,5 kg L57,5xB23,5 cm, Höhe: 15 cm
Pro Paar **92549** 1 **34,95**

Zubehör für FROLI Keile

Wandtasche für FROLI Keile
Zum praktischen und sicheren Transport der Keile. Aus schwarzem Segeltuch, mit Metallösen zur Wandbefestigung. Maße 68x54cm
914493 1 **11,20**



Auffahrhilfe für FROLI Keile
Pro Paar **915071** 1 **4,95**



Transporttasche mit Reißverschluß
Maße (L/B/H): 65/20/26 cm
914491 1 **7,90**

Reisemobiltechnik

Ausgleichskeile, Reifenschutz

Auffahrkeile

THULE OMNISTOR

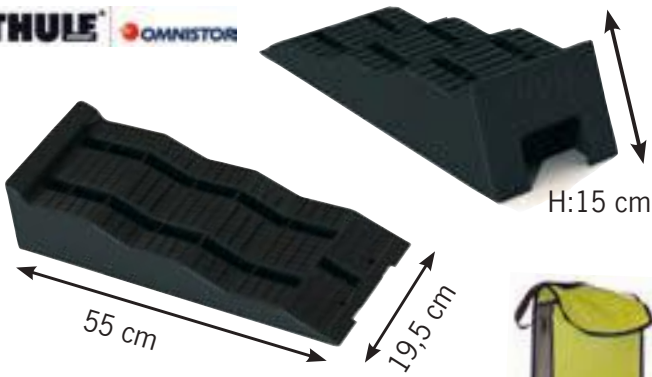

H: 15 cm



BEST SELLER

Tragkraft bis 5 t pro Achse
Set mit 2 Auffahrkeilen und stabiler Tragetasche. Drei unterschiedliche Höhenstufen für einfache Nivellierung des Wohnmobils

Pro Paar **912521** 1 **29,99**

Anti-Rutsch- / Traktionshilfematten

- Kein Festfahren auf sandigen oder unebenen Flächen
- Verhindern Durchdrehen der Antriebräder
- Hohe Haftung am Rad

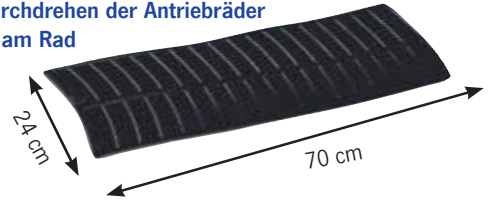

Gripmatte schwarz Pro Paar **91508** 1 **15,90**



15,40

Gripmatte grau Pro Paar **93103** 25 **15,40**

FIAMMA

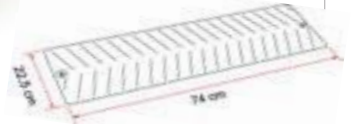

Rundkeile im 2er Set



ab **29,90**

- Einfaches stufenloses Auffahren
- Optimale Schonung der Reifen
- Perfekte Lastverteilung
- Gibt dem Fahrzeug Stabilität
- Geprüfte Stützlast: 1.250 kg pro Rad
- Zugelassen für Reifen-Ø bis ca. 70 cm

NEU

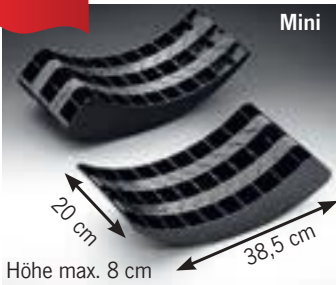

Mini

Höhe max. 8 cm

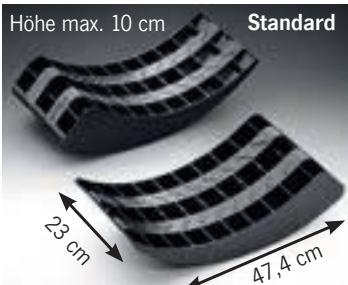

Höhe max. 10 cm

Standard

23 cm

47,4 cm



Inkl. Tasche

Rundkeile Mini

Für stufenloses Auffahren.
2 Keile im Set inkl. Tasche. Gewicht: ca. 1100 g.
Bitte Schürzenhöhe von mind. 21 cm beachten.
Pro Paar **925493** 40 **29,90**

Rundkeile Standard

Für stufenloses Auffahren.
2 Keile im Set inkl. Tasche. Gewicht: ca. 1650 g.
Bitte Schürzenhöhe von mind. 28 cm beachten.
Pro Paar **925492** 32 **31,50**

Reifenschutz gegen „Standplatten“ bei langen Standzeiten

FIAMMA

REIMO BESTPREIS
14,20

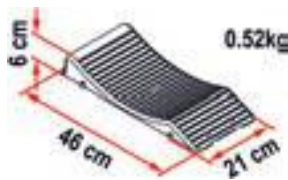

Wheel Saver

Verringert das Verformen der Räder bei längerer Standzeit.
Für Räder bis 15". Gewicht ca. 0,5 kg.

915163 1 **14,20**

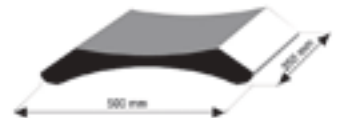

Reifenschutz aus Gummigranulat

Ideal bei längeren Standzeiten über die Wintermonate. Selbst für extreme Temperaturbereiche von -40 bis +100°C. Passt sich perfekt der Reifenform an. Schonende Wirkung auf die Reifen durch bessere Verteilung der Gewichtsbelastung des Fahrzeugs. Schützt vor Verformung und Alterung. Verhindert ungewollte Bewegungen beim Parken. Verschleißfest, rutschbeständig und ökologisch.

Lieferumfang: 4 Stück

92548 1 **149,-**

Flat Jack - Reifenschutz gegen Standplatten

- **Wirksamer Schutz der Reifen vor Standschäden.**
- **Von Reisemobil International mit „Sehr Gut“ getestet (8/2015).**
- **Aufblasbar mit Kompressor oder Luftpumpe.**
- **Fülldruck von 0,8 - 1,3 bar, Höhenausgleich bis 6 cm.**
- **Geeignet für Fahrzeuge bis 7,5 t Gesamtgewicht.**

NEU



Mit 2 Flat Jacks bis 12 cm Höhenausgleich



Flat Jack

für Reifen bis 255 mm Breite
PU-Membran innen, außen verstärktes
PU/Nylon-Gewebe.

92546 ¹ 109,-

Flat Jack Plus

für Reifen bis 275 mm Breite
PU-Membran innen, außen verstärktes
PU/Nylon-Gewebe.

92547 ¹ 119,-



Reifen-Pannenhilfe-Set



Für alle Fahrzeuge: Reifendicht-Gel einfüllen und mit dem Kompressor aufpumpen. Fahrt mit max. 80 km/h bis zur nächsten Werkstatt möglich.
Lieferumfang:

700 ml Reifendichtgel, Mini-Kompressor 12 Volt, Ventilöffner mit Zubehör und Aufbewahrungstasche

47404 ¹⁸ 59,90

Druckluft Kompressor



Premium Metall Kompressor für Reifen, Schwimmhilfen und Schlauchboote. Mini-Kompressor 12 Volt, 360 Watt, Druck 10 Bar/150PSI, 72 Liter Fördervolumen pro Min. Integrierter Thermo-schutzschalter und robustem Gehäuse aus Metall. Mit Transporttasche und Ventilaufsätzen. Mit Batterieklemmen zum direkten Anschluss an die Batterie.

47408 ¹ 99,90

Premium Pannenset

- **Innerhalb von 3 Minuten wieder mobil**
- **Für PKW-Reifen mit einem Luftdruck bis 2,5 bar**
- **Dichtet Einstiche bis 5 mm ab**
- **Rückstände können abgewaschen werden**
- **Auszeichnung durch das DEKRA-Siegel**

① Für Transporter & Wohnmobile für Reifengröße bis 205 mm Breite

1 Einheit PS Repa-Set, Inhalt 650 ml
+ 1 Einheit Treibgas 500 ml

47409 ¹⁰ 49,90

② Für Transporter & Wohnmobile für Reifengröße bis 245 mm Breite

2 Einheiten PS Repa-Set, Inhalt 650 ml

474090 ¹⁰ 59,90



Highlights rund ums Rad

Radzierblenden – Edler Look auch für große Fahrzeuge





VW T5



REIMO
BESTPREIS
ab **39,50**

- Erstausrüster-Standard
- aus hochwertigem ABS-Kunststoff
- Mehrschichtlackierung
- Ringbefestigung mit 2-facher Verstellmöglichkeit



Graz



Le Mans



Genf

Für VW Transporter ab Bj. 2003:

Aluminium Radzierblenden 16" 4 St.	46042 4	99,80
------------------------------------	---------	-------

Für Vans und Transporter:

Graz 16", Silberfarbig	4 St.	46032 4	39,50
Le Mans 16", Mattschwarz	4 St.	46033 4	45,90
Genf 17", Silberfarbig	4 St.	46035 4	47,90

Edler Look für Fiat Ducato





Amsterdam



Bern

- Erstausrüster-Standard
- aus hochwertigem ABS-Kunststoff
- Mehrschichtlackierung
- Ringbefestigung mit 2-facher Verstellmöglichkeit

Für große Fahrzeuge mit stark gewölbten Felgen (z.B. Fiat Ducato):

Amsterdam 15", Chrom-finish poliert	4 St.	46018 4	67,90
Amsterdam 16", Chrom-finish poliert	4 St.	46019 4	69,90
Bern 15", Silberfarbig	4 St.	46025 4	52,90
Bern 16", Silberfarbig	4 St.	46026 4	55,90

Sportlich eleganter Look für VW Transporter

①



②



- Hochwertiges, schlagfestes Kunststoff-Regranulat
- Einfache Montage und sehr gute Passform durch praktische Halterungssysteme
- Verpackung: 1 Satz = 4 Stück im Sichtkarton

① **Radzierblende Nascar** einfarbig, silber, matt. Die Serie zeichnet sich aus durch TOP-Qualität und hohe Lebensdauer. Dient zum optimalen Schutz der Stahlfelgen gegen Steinschlag. 16" 4 St. **46043 1 36,-**

② **Radzierblende Meridian** black city-line. Extrem guter Look und voll im Trend für fast alle gängigen Felgen. 16" 4 St. **46044 1 25,90**

Venus Radkralle – Diebstahlschutz für Anhänger







Venus Radkralle, in 3 Schritten befestigt
 Stahl, für Räder bis max. 28 cm Breite. Incl. 2 Schlüsseln.
 Maße: ca. B/H/T 23x37,5x9cm, Gewicht 3,3 kg.

91340 1 51,95

Alu Felgen / Komplettträder und Spurverbreiterung

Komplettträder

- Kreuzspeichenrad mit klarer Linienführung
- Felgendekor Mistral anthrazit-polier matt



VW T5 19"
699,-

Alu Kompletttrad 19" für VW T5 für VW T5 Transporter & Multivan

bestehend aus Reifen Continental Sport Contact 5P 255/40R19 auf BORBET XA 8,5 x 19" Alufelge.

ET 45 mm, 5-Loch, LK 120,0 mm, Alu Kompletttrad	46036	699,-
Felgenschlösser (4Stück)	46039	53,-

- Alufelge CH in kristallsilber lackiert
- Markenreifen mit hoher Traglast



Ducato 17"
499,-

Alu Kompletttrad für Chassis und Fiat Ducato 250 für Fiat Ducato 250 und baugleiche Fahrzeuge

bestehend aus Reifen Continental Vanco 2 235/60R17 LI 117/115R auf 5-Loch CW-Alufelge CH 7,5 x 17".

17" Kompletttrad für X 250 mit LK 118 mm		
ET 64 mm	46037	499,-
17" Kompletttrad für X 250 Maxi mit LK 130 mm		
ET 63 mm	46038	499,-
Felgenschlösser (4 Stück)	46040	53,-

Hochwertige Alufelgen



Ducato
ab 179,-

Fiat Ducato Light

Mistral anthrazit-polier. 5-Loch, LK 118 mm, 1075 kg max. zul Radlast.

6,0 x 15" , ET 68 mm	460031	179,-
6,5 x 16" , ET 65 mm	460032	199,-

Fiat Ducato Maxi

Mistral anthrazit-polier. 5-Loch, LK 130 mm, 1250 kg max. zul Radlast.

6,5 x 16" , ET 65 mm	460033	199,-
-----------------------------	---------------	--------------



VW T5 17"
199,99

VW T5 Transporter, Multivan, California

Mistral anthrazit-polier. ET 35 mm, 5-Loch, LK 120 mm, 1050 kg max. zul Radlast. Geeignet für Reifengrößen bei VW T5: 215/65R16, 225/60R16

7,0 x 16"	46002	199,99
------------------	--------------	---------------



LI = Lastindex

(auch Tragfähigkeitskennziffer) gibt die Belastbarkeit des Reifens an. Abgelesen werden kann er am Reifen an der unterstrichenen Stelle: 195/65R15 108 H

Index	Tragfähigkeit	Index	Tragfähigkeit
107	975 kg	114	1180 kg
108	1000 kg	115	1215 kg
109	1030 kg	116	1250 kg
110	1060 kg	117	1285 kg
111	1090 kg	118	1320 kg
112	1120 kg	119	1360 kg
113	1150 kg	120	1400 kg

Bringen Sie Ihr Fahrzeug auf eine „Neue Spur“ mit einer Spurverbreiterung

Fiat Ducato ab Bj 1981-1994. X 280/290 für alle Serienbereifungen
Verbreiterung 60 mm pro Achse **47027** 1 **159,-**

Fiat Ducato ab Bj 07/2006 X250 Typen 250 ,Typ 250D und
Fiat Ducato ab Bj. 05/1994 - 06/2006 Typ 230/244
Verbreiterung 60 mm pro Achse **47038** 1 **159,90**

Fiat Ducato ab Bj 07/2006 X250 Typen 250L,D und
Fiat Ducato (Maxiachsen) ab Bj 05/1994-2006 X250 Typen 250L,*D
Typ 230D *L *M und Typ 244*B *D *L *M
Verbreiterung 60 mm pro Achse **47030** 1 **245,90**

Mercedes Sprinter Typ 901-905 Bj.1995-2006
Verbreiterung 60 mm pro Achse **47035** 1 **169,-**

Mercedes Sprinter Typ 906, ab BJ 2006 und
VW-Crafter ab Bj. 2006 Typ 2E*C1, *C2, *KE, *KE2
Verbreiterung 60 mm pro Achse **47036** 1 **189,90**

VW Transporter Bj. 03-15 Typ H7
ab Bj. 2003 Verbreiterung 60 mm pro Achse **47025** 1 **169,-**

VW Transporter Bj. 96-03 Typ 70X0
ab Bj. 1990-2003 Verbreiterung 60 mm pro Achse **47026** 1 **149,90**

Die Vorteile von Distanzscheiben:

Für Fahrzeuge mit großen offenen Radkästen, für vollintegrierte Reisemobile, für Fahrzeuge mit AL-KO-Hinterachse.

Lieferumfang: 2 Distanzscheiben, Befestigungsschrauben, TÜV-Festigkeitsgutachten. Für Vorder- und Hinterachse für alle Serienbereifungen zu Verwenden. **Preis jeweils pro Achse.**

- Reduziert die Seitenneigung
- Stabilisiert bei Seitenwindempfindlichkeit
- Geringerer Reifenverschleiß



Weitere Spurverbreiterungen finden sie unter www.Reimo.com



Bei Vans und Kastenwagen bitte Radkastenfreiheit prüfen!

Reifendrucküberwachung und Schmutzfänger

TireMoni Reifendruck-Überwachungssysteme für Reisemobile



- ③ TireMoni **Reinigungsspray** für Sensoren **47412** **9,95**
- ④ TireMoni **Montagespray**, Korrosionsschutz für Sensoren **47413** **4,95**



- **Kabellose Montage**
- **Kontrolliert permanent den Reifendruck**
- **Erhöht die Reifen-Laufleistung**
- **Warnschwellen separat für jede Achse einstellbar**
- **Diebstahlsicherung**
- **System erweiterbar auf 6 oder 8 Sensoren**

Zu niedriger Luftdruck ist die Nummer 1, die zu Ausfällen, Pannen und schweren Unfällen führt. Mit TireMoni Überwachungssystem kontrollieren Sie permanent den Zustand Ihrer Reifen. Unfälle werden so wirkungsvoll vermieden. Zusätzlich sparen Sie mit dem optimalen Reifendruck kostbaren Sprit und die Reifen-Laufleistung erhöht sich deutlich.

② Überwachungssystem TM - 210 mit 4 Sensoren	47410	199,-
① Überwachungssystem TM - 240 mit 4 Sensoren	47415	199,-
① Überwachungssystem TM - 260 mit 6 Sensoren	47416	259,-
Erweiterungssystem TM mit 2 Sensoren	47417	89,-

Technische Daten: Messbereich 0 - 11 bar, Messgenauigkeit 0,14 bar.
Lieferumfang: 1x TireMoni Anzeigergerät inkl. Batterien AAA, 4 (6) x Checkair Reifendruck Sensoren inkl. Batterien CR1632, 12 Volt Anschlusskabel, Befestigungsrahmen, Bedienungsanleitung.



- ⑤ **Ersatzbatterie** für Sensor, Typ CR 1632 **47414** **4,80**
- ⑥ **Ersatzsensor** für TM-240 & TM-260

Vorne rechts #2	474182	42,90
Vorne links #1	474181	41,40
Hinten rechts #6	474184	41,40
Hinten links #3	474183	40,90

Für Doppelbereifung außen:
 Hinten rechts #6 **474184** **41,40**
 Hinten links #3 **474183** **40,90**

Für Doppelbereifung innen:
 Hinten rechts #5 **474186** **40,90**
 Hinten links #4 **474185** **40,90**
 (# = Aufdruck auf dem Ventil)
- ⑦ **Metallventile** 31 mm, 4-er Set **47419** **17,90**

Schmutzfänger für Reisemobile hinten

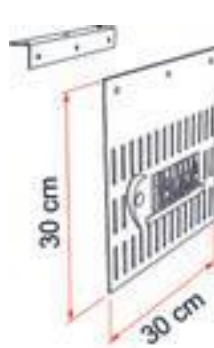

Fiamma Schmutzfänger

Praktische Anbringung, aus solidem aber flexiblem Gummischwammstoff. Es ist möglich, mehrere Mud Flap Rear zu verbinden und so eine durchgehende „Wand“ zu schaffen.
 2 Stück **912152** **44,20**

Schmutzfänger für Reisemobile vorne

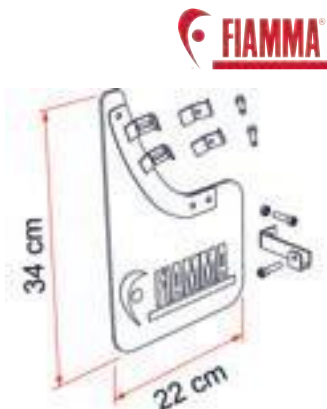

Praktische Anbringung, aus solidem aber flexiblem Gummischwammstoff. Bei Ducato ist nach 2006 ist der Einsatz der Halterungen nicht erforderlich.
Schmutzfänger Ducato ab 06/2006. Für vorne, 2 Stück

912151 **47,60**



106,90

Schützt Fahrradträger und Anhänger vor Schmutz, Spritzwasser, Regentönen, hält die Heckwand sauber. 57 cm lange Perlonfäden sind zu zwei Bürsten 122 cm zusammengefasst. Anpassung ans Fahrzeug erfolgt durch Abschneiden. **Lieferumfang:** 2 Schmutzfängerteile zu je 122 x 57 cm, 2 Alubefestigungsschienen, Länge 122 cm, 12 Schrauben.

912105 **106,90**

VW Multivan und VW Transporter T5



Für alle T5 Modelle

① EU - Personenschutzbügel, Ø 60 mm	462706	1	599,-
② EU - Querrohr, Ø 42 mm	462707	1	136,40
③ Trittbrett Kurzer Radstand 3000 mm	462709	1	670,-
Langer Radstand 3400 mm	462710	Preis auf Anfrage	
④ Heck-Eckenschutz für VW Multivan	462711	1	314,-
⑤ Flankenschutzrohr Ø 51 mm			
Kurzer Radstand 3000 mm	462704	1	604,90
Langer Radstand 3400 mm	462705	1	688,90



Alle Teile mit TÜV-Gutachten



Schutzbügel für Fiat Ducato von Bj. 7/2007 bis 2014

Personenschutzbügel sehen gut aus und verbessern bei einem Unfall den Fußgängerschutz. Sie absorbieren mehr Energie als bisherige Frontschutzbügel („Kuhfänger“). Laut Hersteller bestätigt die Bundesanstalt für Straßenwesen (kurz „BAST“): Die Sicherheit von Fußgängern ist vergleichbar oder besser als bei Fahrzeugen ohne Frontschutzbügel.



⑥ EU - Personenschutzbügel niedrig, Ø 76 mm	462723	1	545,-
⑦ EU - Personenschutzbügel hoch, Ø 60 mm	462721	1	494,-
⑧ Unterfahrerschutz 42 mm (EU Gutachten nur in Verbindung mit Personenschutzbügel 1 + 2)	462722	1	394,90
⑨ Spoilerschutzrohr, Ø 60 mm (Montage Unterfahrerschutz nicht möglich)	462724	1	422,90



i WEITERE PERSONENSCHUTZBÜGEL FINDEN SIE IM INTERNET UNTER: WWW.REIMO.COM

Hochglanz-Tuning



Passend für VW T5 ab 2010

⑩ Stoßstangenzierleiste	44969	1	69,99
⑪ Vordere Stoßstangenleiste	44961	1	28,90
⑫ Spiegelabdeckung (ABS Chrom)	44962	1	84,90
⑬ Nebenscheinwerferring	44970	1	35,90

Schutzbügel für Fiat Ducato ab 2014

Personenschutzbügel für den neuen Fiat Ducato ab Bj. 2014. Mit EG-Genehmigung und CE-Homologation.



⑭ EU - Personenschutzbügel niedrig, Ø 76 mm Für Fahrzeuge mit langer Crashbox (bei kurzer Crashbox muss Art. 462727 mit bestellt werden). Infos zur Crashbox finden Sie in er Infobox unten.	462726	1	414,-
Zusatzelement „Kurze Crashbox“ Zusatztraverse zur Montage des Personenschutzbügels bei Fahrzeugen mit kurzer Crashbox.	462727	1	44,90
⑮ Spoilerschutzrohr, Ø 60 mm (Montage Unterfahrerschutz nicht möglich)	462728	1	324,-



Kurze Crashbox

Bei einer kurzen Crashbox ist die Traverse nicht direkt hinter der Stoßstange. Wenn man schräg durch die Lüftungsgitter schaut, sieht man kleine Ausschnitte der Traverse. In der Fahrzeugkonfiguration ist dieses Fahrzeug mit !5Ve hinterlegt.



Edle Schutzprofilsätze – Der optimale Fahrzeugschutz



Die eleganten Lösungen

- Verhindert Beschädigungen des eigenen Fahrzeuges
- Selbstklebend
- Leichte Montage
- Hochwertiges Edelstahl - Weichplastik mit Verbundprofil
- Form- Temperatur- u. Treibstoffbeständig
- Robust und waschanlagenfest

Seitenschutzprofile für linke und rechte Fahrzeugseite

① VW T5 kurzer Radstand alle Modelle 46250 1 126,60

Stoßfängerschutz für vorne und hinten

② VW T5 ab Modell 2010, 3-teiliges Set, schwarz 46258 1 69,40
 ③ VW T5 bis Modell 2009, 3-teiliges Set, schwarz 46252 1 86,40



Ladekanten-Schutzfolien für VW T4/T5



- Schützt die Ladekante vor Verkratzen
- Robuste selbstklebende Folie, waschanlagenfest
- Form- Temperatur- u. Treibstoffbeständig

⑤ VW T5 ab Modell 2010, schwarz 462581 1 24,60
 ⑤ VW T5 bis Modell 2009, schwarz 46253 1 26,70
 ⑥ VW T4, schwarz 46245 20 23,60

Schutzfolie für den Türschweller (ohne Abbildung)

VW T5 ab Modell 2010, schwarz 462583 1 18,50
 VW T5 ab Modell 2010, transparent 462584 1 23,60

Schutzprofile Mercedes Sprinter

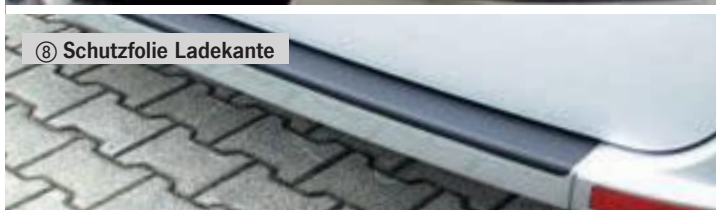

- ⑦ **Stoßfängerschutzprofil**
 Schwarz vorne und hinten schwarz 2-teiliges Set 46457 1 82,30
- ⑧ **Schutzfolie** für die Ladekante am Heckeinstieg
 Selbstklebend. Schützt die Stoßstangenlackierung vor Kratzern und Beschädigungen z.B. beim Fahrzeug beladen
 schwarz 46455 1 25,70
 transparent 464551 1 30,90

Schutzprofile Renault Trafic / Opel Vivaro

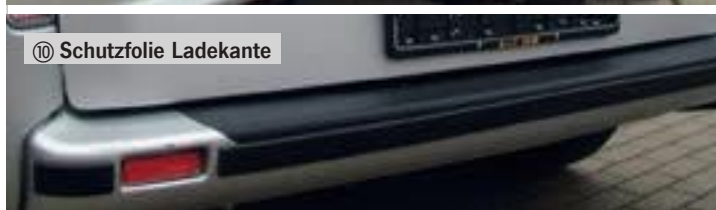

- ⑨ **Schutzfolie** für die Einstiegstufe der Fahrer- und Beifahrertür. Schutz des Lackes im Einstiegsbereich. Selbstklebend.
 Farbe: schwarz 46467 20 15,90
- ⑩ **Schutzfolie für die Ladekante/Heckeinstieg**
 Schützt die Lackierung der Stoßstange z.B. beim Beladen des Fahrzeuges vor Kratzern und Beschädigungen. Selbstklebende schwarze Folie.
 46465 20 26,70

Trittbleche zur Werterhaltung für Ihren Ducato, Boxer, Jumper



- **Optische Aufwertung**
- **Schutz vor Kratzern**
- **Sicherer Tritt beim Hochsteigen**

Für Fiat Ducato von Bj. 2007-2014

auch für Boxer und Jumper (Lieferung paarweise)

Alu natur	46458	1	19,50
Alu silber eloxiert	46459	1	24,50

Für Fiat Ducato ab Bj. 2014 (passt auch für Boxer und Jumper)

Trittblech für die Stoßstange (Lieferung paarweise)

Alu natur	464580	1	19,50
Alu silber eloxiert	464581	1	24,50
Alu schwarz pulverbeschichtet	464582	1	24,50
Alu weiß pulverbeschichtet	464583	1	24,50

Schutz der hinteren Stoßstange vor Beladungsschäden

Ladekantenschutz aus ABS

- **Sicherer Schutz der empfindlichen Stoßstangen vor Ladeschäden**
- **Werterhalt des Fahrzeugs, da unschöne Kratzer vermieden werden**
- **Aus hochwertigem und robustem ABS Kunststoff gefertigt**
- **Hohe Passgenauigkeit durch CNC-Fräsung**
- **Selbstklebend oder Befestigung an original Schraubpunkten**

VW T5 mit lackierter Stoßstange

(auch Multivan und Caravelle)

Schutzkantenfarbe schwarz	46312	1	83,-
① Schutzkantenfarbe silber	463121	1	104,90

VW T5 mit schwarzer Kunststoffstoßstange

Schutzkantenfarbe schwarz	463122	1	83,-
Schutzkantenfarbe silber	463123	1	104,90

VW T6 mit lackierter oder schwarzer Stoßstange

(auch Multivan und Caravelle)

② Schutzkantenfarbe schwarz, nur bei Heckklappe	463124	1	84,90
---	--------	---	-------

VW Caddy / Maxi von 2004-2015 mit lackierter Stoßstange

③ Schutzkantenfarbe schwarz	46314	1	78,-
④ Schutzkantenfarbe silber	463141	1	120,95

VW Caddy / Maxi von 2004-2015 mit schwarzer Kunststoffstoßstange

Schutzkantenfarbe schwarz	463142	1	78,-
Schutzkantenfarbe silber	463143	1	119,90

VW Caddy ab Bj. 2015 mit lackierter oder schwarzer Stoßstange

⑤ Schutzkantenfarbe schwarz, nur bei Heckklappe	463144	1	95,60
---	--------	---	-------

Renault Trafic / Opel Vivaro / Nissan Primastar ab 2006 mit lackierter Stoßstange

⑥ Schutzkantenfarbe schwarz	46318	1	117,-
-----------------------------	-------	---	-------

Mercedes Vito / Viano von 2003-2015 mit lackierter Stoßstange

⑦ Schutzkantenfarbe schwarz	46316	1	99,90
-----------------------------	-------	---	-------

Mercedes Vito / Viano ab 2015 mit lackierter oder schwarzer Stoßstange

⑧ Schutzkantenfarbe schwarz, nur bei Heckklappe	463161	1	99,90
---	--------	---	-------



Transparente Schutzfolie für Türgriffmulden

- **Werterhalt des Fahrzeugs und sicherer Schutz vor Lackkratzer durch Fingernägel und Schlüssel**
- **Transparente Folie, für jede Lackfarbe geeignet**
- **0,32 mm dick, selbstklebend und UV-beständig**

VW T5 ab Bj. 2003

4-teilig, mit Reinigungstuch und Montageanleitung	462591	1	22,70
---	--------	---	-------

VW Caddy Bj. 2006-2015

4-teilig, mit Reinigungstuch und Montageanleitung	462592	1	22,70
---	--------	---	-------

Mercedes Benz V-Klasse

4-teilig, mit Reinigungstuch und Montageanleitung	462593	1	22,70
---	--------	---	-------

Alle Folien sind nur für lackierte Flächen geeignet.

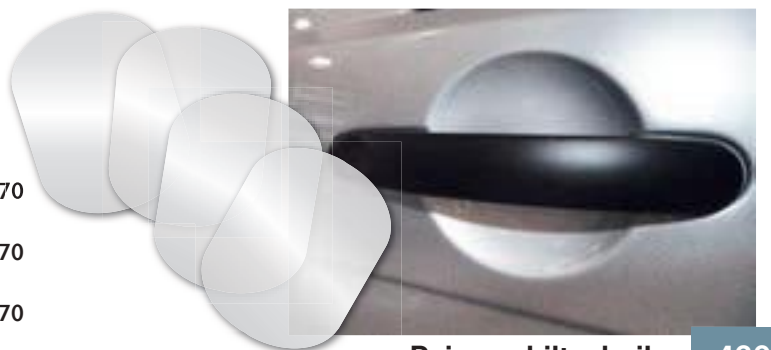

Spiegel für Reisemobile

Weitwinkel-Linse für bessere Rücksicht



ab 11,49

- Vergrößert das Sichtfeld
- Personen und Hindernisse hinter dem Fahrzeug besser erkennbar
- Auffahrrisiko beim Rückwärtsfahren sinkt
- Leicht anzubringen

Für Ihre Sicherheit beim Rückwärtsfahren

Glatte Seite der Linse anfeuchten, auf das gesäuberte Rückfenster andrücken. Hält sehr gut, lässt sich leicht wieder entfernen.

Fahrzeuflänge:

bis 3m	15 x 20 cm	47105	10	11,49
bis 5m	20 x 25 cm	47106	100	11,99
über 5m	27 x 35 cm	47107	10	17,50



Doppelwinkelspiegel zum Aufstecken auf den Außenspiegel



Herkules Double View

- Verbessert die Rücksicht
- Wird auf den Rückspiegel aufgeklippt
- Spiegelgläser können unabhängig voneinander eingestellt werden
- Verringert den toten Winkel
- Universell einsetzbar

rechts	47126	1	9,70
links	471261	1	9,70

Zum Aufkleben auf den Rückspiegel

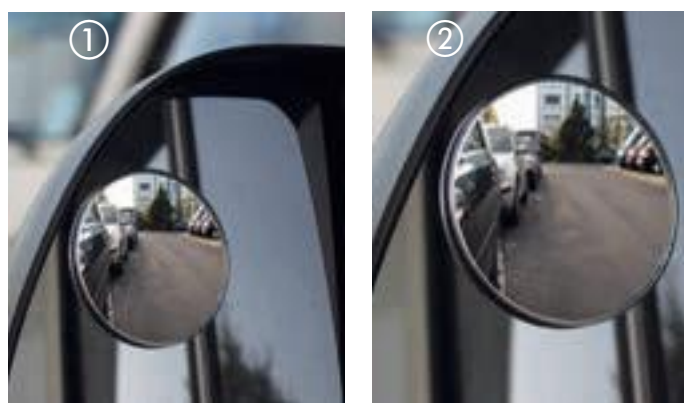

- Verbessert die Sicht im toten Winkel
- Für sicherheitsbewusste Fahrer
- Vermeidet Unfälle



Runder Weitwinkelspiegel

Montage: Rückseite selbstklebend, wird einfach auf den Rückspiegel aufgeklebt.

① Durchmesser 50 mm	47101	1	3,39
② Durchmesser 75 mm	47102	50	4,49

So überlisten Sie den toten Winkel



- Verkleinert den toten Winkel
- Verbessert die Rücksicht
- Vermeidet Unfälle



Herkules Aufsatzspiegel

Montage: Wird auf den Spiegel aufgesetzt. Spiegelglas wird entfernt und mittels Schrauben festgeklemmt.

③ Herkules Spiegel klein (B15 x H7 x T6 cm)	47159	20	11,90
④ Herkules Spiegel groß (B15 x H12 x T7,5 cm)	47160	40	14,90

Universelle Einstiegsstufe mit innenliegendem 12 V Motor

12 V



- Für niedrige Fahrzeuge
- Antislip Stufe aus Alu
- Schneller Ein- und Auszug, für Notfall Handbedienung

Stufenbreite 500 mm, Gewicht ca. 8 kg.
H ausgefahren 110 mm, H eingefahren 150 mm,
Lieferumfang: ca. 1,5 m Anschlusskabel, Trittstufenschalter.

Einstiegsstufe, 1 Stufe 92375 1 275,90

110 mm

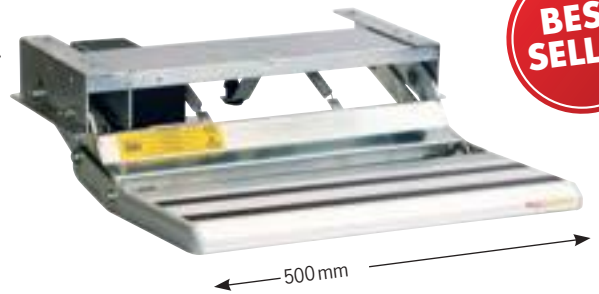

BEST SELLER

Kompakte Alu-Trittstufe

12 V

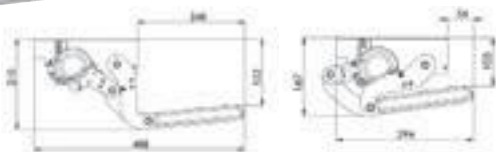

Elektrische Einstiegsstufe in 2 Breiten

Lieferumfang: Trittstufe mit Anschlusskabel.

Breite 440 mm, Gewicht ca. 5,5 kg 92372 1 229,-
Breite 500 mm, Gewicht ca. 5,9 kg 923721 1 229,-

12 Volt Trittstufe für Reisemobile

12 V

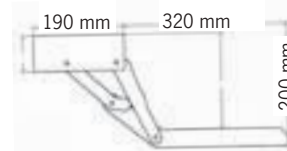

Einstufige Trittstufe mit Alu-Trittfläche

Lieferumfang: Komplette Verkabelung, ca. 1,5 m Kabel u. Trittstufenschalter. Automatikschalter 92373 (siehe nächste Seite) bitte extra bestellen.

Breite 440 mm, Motor links 923761 1 249,-
Breite 550 mm, Motor rechts 923772 1 259,-

Elektrische Trittstufe mit 3 Stufen

12 V

Einstiegshöhen
von 80-90 cm

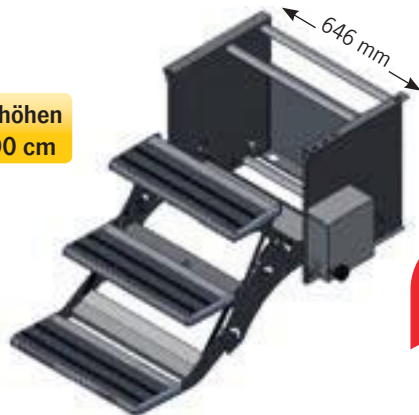

NEU

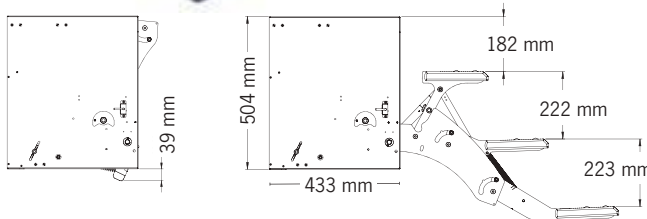

Incl. Verkabelungssatz
6 m Kabel, Betriebs- und Sicherungsschalter, LED, Kontrollleuchte, 15 Ampere Verbindungsschema.

3-stufige Einstiegsstufe für große Fahrzeuge
Trittstufe mit Kabelsatz. Gesamtbreite mit Motor ca. 780 mm.
Stufenbreite ca. 530 mm 923723 1 925,90

12 Volt Doppeltrittstufe

12 V

Einstiegshöhen
von 60-75 cm

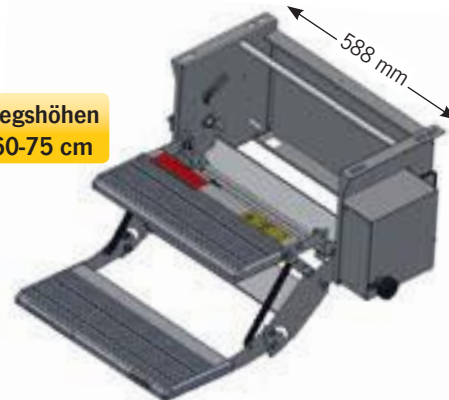

NEU

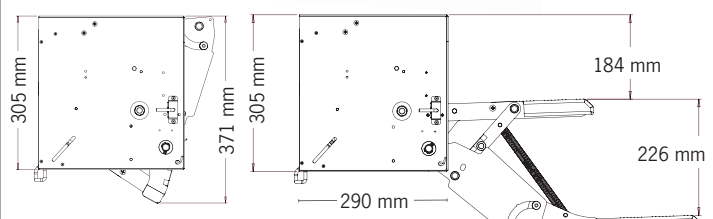

Incl. Verkabelungssatz
6 m Kabel, Betriebs- und Sicherungsschalter, LED, Kontrollleuchte, 15 Ampere Verbindungsschema.

12 Volt Einstiegsstufe mit 2 Stufen
Trittstufe mit Kabelsatz. Gesamtbreite mit Motor ca. 720 mm.
Stufenbreite ca. 480 mm 923722 1 529,90

12 Volt Einstiegsstufe für Kastenwagen

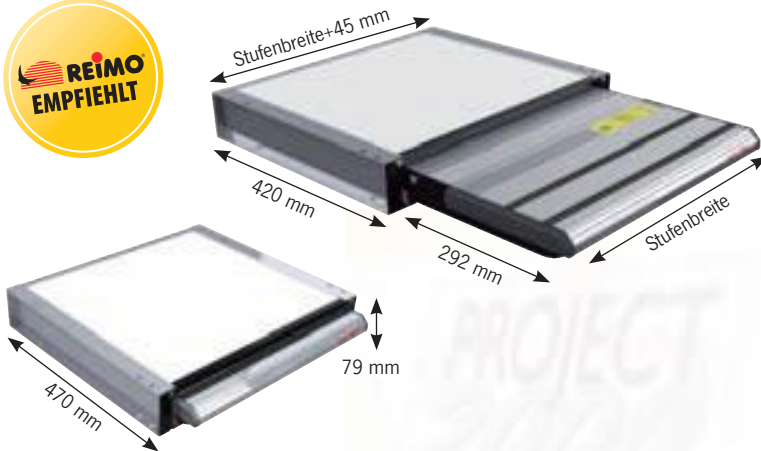

12 V



- Antislip Stufe, Alu
- Öffnen / Schließen durch Tastendruck
- Warnlampe zeigt an, dass die Stufe ausgefahren ist
- Schneller Ein- und Auszug
- Für Notfall Handbedienung

Elektrische Trittstufe in 3 Breiten

12 Volt, Stromaufnahme: 3 A.

Lieferumfang: Trittstufe inkl. Verkabelung.

Stufenbreite 440 mm, Gewicht: 6,85 kg	92386	1	309,-
Stufenbreite 550 mm, Gewicht: 7,50 kg	92387	1	339,-
Stufenbreite 700 mm, Gewicht: 8,38 kg	92388	1	359,-

Elektrische Auszugsstufe

12 V

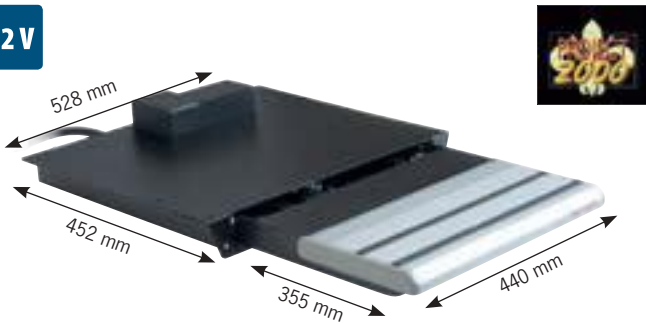

Elektrische Trittstufe

12 Volt, Stromaufnahme: 3 A.

Lieferumfang: Kompl. Verkabelung, ca. 1,5 m Kabel, Trittstufenschalter.

Stufenbreite 440 mm, Gewicht: 13,7 kg **92369** 1 **359,-**

Manuelle Trittstufe



Antislip Stufe Alu

Die Bedienung erfolgt von außen

per Hand. Höhe eingefahren 135 mm.

Stufenbreite 400 mm, Gewicht 5,0 kg	923642	1	129,95
Stufenbreite 500 mm, Gewicht 5,8 kg	923643	1	159,-

Nachrüstbare Trittstufenbeleuchtung



- Eloxiertes Aluminium
- L-Form zur Anbringung am Stufenrand
- in der Breite kürzbar

Trittstufenbeleuchtung mit 6 LED-Lichtpunkten, 12 Volt-Anschluss mit Kabel. Wird an die Trittstufe genietet oder verklebt. Bis auf 23 cm kürzbar. **92374** 1 **39,50**

Zubehör für Projekt 2000 Trittstufen



① **Schaltbox - Einzug auf Knopfdruck** für Trittstufe 92369 **923612** 1 **119,90**



für Trittstufen 92375, 923761 und 923772 **923613** 1 **122,90**

② **Automatikschalter** fährt die Trittstufe automatisch ein, wenn der Motor gestartet wird und verhindert ungewolltes Öffnen während der Fahrt. **92373** 1 **18,10**



③ **Trittstufenschalter** zum Ein- /Ausfahren der Trittstufe. **92359** 1 **20,50**



④ **Verkabelungssatz für Schaltbox** 6 m Kabel, Betriebs- und Sicherungsschalter, LED, Kontrollleuchte, 15 Ampere Verbindungsschema. **923611** 1 **49,90**

Weitere Trittstufenschalter zum Einbau finden Sie im Bereich Elektrik.

Motorisch betriebene 12 Volt Alu-Trittstufen für Reisemobile



Montagesets für OmniStep Slide out

Fiat Ducato / Peugeot Boxer / Citroen Jumper ab mittlerem Radstand

bis Bj. 06/2006	91213	1	68,95
ab Bj. 07/2006	912134	1	71,95
Mercedes Sprinter ab 05/2006	912124	1	72,45
Ford Transit ab 03/2006	912125	1	68,95

Ersatzteile für OmniStep

Endkappenset für Trittstufen , Set mit 2 Kappen für Trittstufenseiten aus Stahl (z.B. 91210)	E2002	1	7,50
für Trittstufenseiten aus Alu (z.B. Slide out)	E2003	1	7,90
Getriebeteilesatz universal	E2004	1	38,20

12 Volt Trittstufe für gängige Kastenwagen und Caravans. Omni Step Slide out

12V

- Rahmen aus feuerverzinktem Stahl
- Trittbretter alu eloxiert
- Abgerundete fluoreszierende Endkappen
- Geriffelte Trittfläche um Rutschgefahr zu verringern
- Mit Schalter vom Innenraum zu bedienen

Stufenbreite	Gesamt-Breite	Gewicht ca.			
400 mm	452 mm	8,0 kg	912107	1	289,-
550 mm	597 mm	9,3 kg	912100	1	334,-
700 mm	752 mm	10,5 kg	912106	1	379,-
Mercedes Sprinter Trittstufe bis Bj. 5/2006 inkl. Montageset					
400 mm	452 mm	9,8 kg	92379	1	325,-

Motorisch betriebene 12 Volt Alu - Trittstufen Omni Step

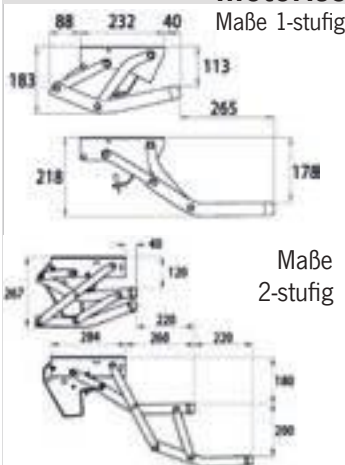

■ Mit Gummiauflagen

Einstufige Trittstufen Single Step, Tritthöhe 178 mm

Alu 460 , Gesamtbreite 455 mm. Gew. 5,7 kg	912096	1	284,-
Alu 550 , Gesamtbreite 551 mm. Gew. 6,0 kg	912097	1	284,-

Zweistufige Trittstufen, Tritthöhe gesamt 420 mm

Double Alu 380 , B Stufe 380 mm, B gesamt 435 mm. Passt an ältere Hymer B-Klasse Modelle. Gew. 7,0 kg.	912092	1	419,-
Double Alu 440 , B Stufe 446 mm, B gesamt 501 mm. Gew. 7,3 kg	91209	1	419,-
Double Alu 500 , B Stufe 502 mm, B gesamt 557 mm. Gew. 7,6 kg	912091	1	439,-



OmniStep Zubehör

Trittstufenbeleuchtung LED

Nachrüstset für alle OmniStep ab Bj. Juli 2003. (Nicht für SlideOut 700, nicht für DoubleStep vor Bj. 2008) Lichtfarbe: Blau

92385 1 43,95

Einfahrautomatik Relais - Set

Beim Starten des Fahrzeugmotors fährt die Trittstufe automatisch ein. Geeignet für alle 12 Volt OmniStep-Trittstufen.

912121 1 12,95

Ein-/Ausfahrautomatik Electronic - Set

Die Trittstufe fährt über einen Türkontaktschalter aus. Zusätzlich automatischer Einzug beim Starten des Motors. Geeignet für alle 12 Volt OmniStep-Trittstufen.

912123 1 209,-

Trittstufenschalter

Verschiedene Schalter finden Sie im Bereich Elektrik.

Manuelle Trittstufe



Einstufige Trittstufen

Single Step 550 Alu , Tritthöhe 180 mm, Gesamtbreite 552 mm. Gew. 5,35 kg	912095	1	144,-
--	--------	---	-------

Trittstufenmatte



Für manuelle oder elektrische Stufen von Wohnwagen oder Reisemobile.

Leicht zu reinigen, Serienmäßig mit Federn versehen. Kann auf das gewünschte Maß zugeschnitten werden. Kunststoff. Gewicht: 0,23 kg.

Für Stufen von min. 38 x 40 cm bis max. 45 x 40 cm.			
Grün	51658	1	14,75
Schwarz	51659	1	14,75

Exklusive Aufbautüren

Aufbautür in 1930 x 556 mm



EXKLUSIV



- Türrahmen und Türblatt aus Aluminium mit ABS-Innenschale
- Für Wandstärken von 31 - 33 mm
- Türen in Erstausrüster-Qualität

Aufbautür 1930 x 556 mm mit Zadi-Zylindereinsatz Radius 89,5mm Türanschlag von außen gesehen Rechts. Mit integriertem Fenster in Trapez Form, für Wandstärken von 31-33mm Gewicht: 22 kg

35054 854,90

Aufbautür 1950 x 550 mm



EXKLUSIV



- Türrahmen und Türblatt aus Aluminium mit ABS-Innenschale
- Für Wandstärken von 31 - 33 mm
- Türen in Erstausrüster-Qualität mit M1 Türschloss
- Normgeprüfte Tür für Reisemobile zugelassen

Aufbautür mit HSC II Zylindereinsatz, Radius 89 mm, Türanschlag von außen gesehen Rechts. Mit integriertem E1 Fenster in Trapez Form, für Wandstärken von 31-33mm, Gewicht: 22 kg

35050 999,-

Aufbautür 1930 x 56 mm



EXKLUSIV



- Türrahmen und Türblatt aus Aluminium mit ABS-Innenschale
- Für Wandstärken von 31 - 33 mm
- Türen in Erstausrüster-Qualität
- Normgeprüfte Tür für Reisemobile zugelassen

Aufbautür mit HSC II Zylindereinsatz, Radius 89 mm Türanschlag von außen gesehen Rechts. Mit integriertem Fenster in Trapez Form, für Wandstärken von 31-33 mm, Gewicht: 22 kg

35052 999,-

Aufbautür 1950 x 550 und 1930 x 556mm



EXKLUSIV



- Türrahmen und Türblatt aus Aluminium mit ABS-Innenschale
- Für Wandstärken von 31 - 33 mm
- Türen in Erstausrüster-Qualität
- Normgeprüfte Tür für Reisemobile zugelassen

Aufbautür 1950 x 550 mm mit HSC II Zylindereinsatz, Radius 89 mm Türanschlag von außen gesehen Rechts. Mit integriertem Fenster in Oval Form, für Wandstärken von 31-33mm, Gewicht: 21 kg

35051 899,-

Aufbautür 1930 x 556 mm mit HSC II Zylindereinsatz, Radius 89 mm Türanschlag von außen gesehen Rechts. Mit integriertem Fenster in ovaler Form, für Wandstärken von 31-33mm, Gewicht: 21 kg

35053 899,-

Wohnwagen - Aufbautür 1740 x 580 mm



- Türrahmen und Türblatt aus Aluminium mit ABS-Innenschale
- Für Wandstärken von 31 - 33 mm
- Türen in Erstausrüster-Qualität
- Normgeprüfte Tür für Wohnwagen zugelassen

EXKLUSIV



Aufbautür mit HSC II Zylindereinsatz, Radius 89 mm Türanschlag von außen gesehen Links. Mit integriertem Fenster Standard, für Wandstärken von 31-33mm, Gewicht: 20 kg

35055 1099,-

Schlüssel und Schließzylinder HSC-System

Schlüssel HSC, 2 Stück	6,90	Schließzylinder HSC	5,90
Schlüsselnr. 481 52449L	52449	Zylindernr. 481 52452L	52452
Schlüsselnr. 482 524491L	524491	Zylindernr. 482 524521L	524521
Schlüsselnr. 483 524492L	524492	Zylindernr. 483 524522L	524522
Schlüsselnr. 484 524493L	524493	Zylindernr. 484 524523L	524523
Schlüsselnr. 485 524494L	524494	Zylindernr. 485 524524L	524524



Zylinder-Ø: 13 mm, Zylinderlänge: 23 mm

Cara D – Hochwertige Reisemobil- und Caravantüren

- **Stabil, sicher und dicht, dank Türblatt aus einem Stück, der 2-Punkt Verriegelung und der integrierten Regenrinne.**
- **Türblatt und Rahmen aus Aluminium mit ABS Innenschale.**
- **Wandstärke: 30 - 31 mm, Ausschnittmaß: 1942 x 580 mm**

CARA D-RF mit integriertem Fenster, Gewicht 21 kg,
Griffhöhe außen ca. 75 cm, Griffhöhe innen ca. 127 cm,

Türanschlag von außen gesehen rechts*	35028	1	999,-
Türanschlag von außen gesehen links*	350281	1	999,-

CARA D-R ohne Fenster, Gewicht 18 kg,

Griffhöhe außen ca. 75 cm, Griffhöhe innen ca. 127 cm,

Türanschlag von außen gesehen rechts*	35029	1	799,-
Türanschlag von außen gesehen links*	350291	1	799,-

Montagesätze für andere Wandstärken passend bei Cara D-R / Cara D-RF:

24-25 mm	35019	1	17,60	36-37 mm	350195	1	23,70
26-27 mm	350191	1	18,90	38-39 mm	350196	1	23,80
28-29 mm	350192	1	19,90	40-41 mm	350197	1	23,80
32-33 mm	350193	1	21,80	42-43 mm	350198	1	24,60
34-35 mm	350194	1	21,90				

Fliegenschutzrollo für CARA D-RF / Cara D-R

Montage innen, quer verschiebbar, Farbe Weiß (RAL 9001)

für Türanschlag rechts	350285	1	236,-
für Türanschlag links	350286	1	241,-

*Lieferung ohne HSC-Schließzylinder, siehe linke Seite.



Cara D-RF



Cara D-R

Individuelle Türen und Kofferklappen nach Maß



Türschloss HSC



Türschloss Zadi



Klappen- und Türsystem 2000

Das Klappen-/Türsystem 2000 besteht aus einem pulverbeschichteten Aluminiumrahmen mit einer weißen Glattblechfüllung inkl. Isolation und weißer Innendekorative. Die Montage erfolgt von innen durch Verkleben und Verschrauben. Die Ecken des Außenrahmens haben einen Radius von 82,5 mm.

Das maximale Umlaufmaß beträgt 5.50 m. Außerdem sind die Klappen und Türen mit einer Doppeldichtung ausgestattet. Die Türen und Klappen sind lieferbar mit Schließzylindersystemen von HSC oder ZADI. Auf Anfrage können auch Klappen und Türen ohne Füllung bestellt werden. Beachten Sie bitte die Mindestmaße:

Breite mind. 300 mm, Höhe mind. 250 mm und Wandstärke mind. 30 mm.

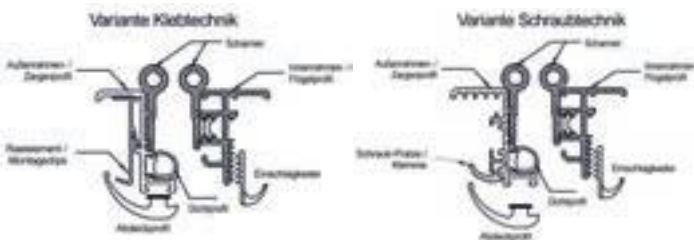

Benötigte Daten zur Anfertigung

Wandstärke und Gesamtmaß (Ausschnittmaß Breite x Höhe). Anzahl und Platzierung der Scharniere und Schlösser. Art des Schließzylindersystems (ZADI oder HSC). **Lieferzeit 6 Wochen nach Auftragseingang.**



M1 Reisemobilschloss

Bereits vorgefertigte Türen im System 2000

- **Vorgefertigte Türen mit Standardmaßen**
- **Für Wandstärken von 30 - 35 mm**
- **Verschieden Typen für Reisemobil oder Caravan**

Caravantür	1700 x 525 mm	inkl. Caravanschloss	35000	1	780,-
Reisemobiltür	1900 x 600 mm	inkl. M1-Schloss	35004	1	917,-
Reisemobiltür	1700 x 525 mm	inkl. M1-Schloss	35001	1	799,-
Reisemobiltür, 2-teilig,	1700 x 525 mm	inkl. M1-Schloss	35003	1	821,-

ab 780,-,-

Sämtliche Reisemobiltüren haben die M1 – Zulassung

Kofferklappen – Rahmen

THETFORD

- Für alle Wandstärken
- Ausgeschnittenes Blech wird in den Klappenrahmen eingesetzt
- Mit Ausschnittschablone
- Fahrzeugoptik bleibt erhalten
- Mit stabilen Schließern
- Doppelte Abdichtung für optimale Isolierung



Modell 3
mit 1 Schloss



Modell 4 & 5
mit 2 Schlössern



Modell 6 & 7
mit 3 Schlössern

Typ	Farbe	Außenmaß BxH	Nutzmaß BxH	Artikelnummer	Stückzahl	Preis
Modell 3	Creme	335 x 385 mm	284 x 336 mm	66150	1	72,95
Modell 3	Weiß	335 x 385 mm	284 x 336 mm	661501	1	72,95
Modell 3	Fiat Bianco	335 x 385 mm	284 x 336 mm	661510	1	72,95
Modell 4	Creme	685 x 385 mm	636 x 334 mm	66152	1	99,95
Modell 4	Weiß	685 x 385 mm	636 x 334 mm	661521	1	99,95
Modell 4	Fiat Bianco	685 x 385 mm	636 x 334 mm	661530	1	99,95
Modell 5	Creme	785 x 325 mm	736 x 284 mm	66148	1	99,95
Modell 5	Weiß	785 x 325 mm	736 x 284 mm	661481	1	99,95
Modell 5	Fiat Bianco	785 x 325 mm	736 x 284 mm	66149	1	99,95
Modell 6	Weiß	1038 x 460 mm	980 x 400 mm	661563	1	149,-
Modell 6	Grau	1038 x 460 mm	980 x 400 mm	661560	1	149,-
Modell 7	Weiß	1108 x 346 mm	1051 x 282 mm	661568	1	143,50

weitere Farben und Infos unter www.reimo.com

Ersatzteile für Thetford Klappen



Schloss komplett für:

Modell 2	E3816	1	23,08
Modell 3/4	66135	5	29,95

Türdichtung für:

Modell 2	66131	1	38,30
Modell 3	66132	5	17,35
Modell 4	66133	5	18,50
Modell 5	AA0015	5	18,66
Modell 6	661331	5	24,50
Modell 7	661332	5	22,70

Kofferklappen – SK 4 und SK 5

Dometic

- Rahmen aus widerstandsfähigem Kunststoff ASA
- Farbe Fiat weiß ab Modell 95 (Fiat bianco)
- Umlaufende Gummidichtung, für waagerechten und senkrechten Einbau
- Ausgeschnittenes Blech wird als Füllung verwendet
- Mit stabilem Schloss

Kofferklappe SK 4 mit außenliegenden Scharnieren

Inkl. 2 Schlüssel und FF-Schließzylinder

Ausschnittmaß	Außenmaß	Nutzmaß	Wandstärke	Verriegelung	Artikelnummer	Stückzahl	Preis
375 x 305 mm	409 x 338 mm	335 x 265 mm	23-32 mm	Einfach	30040	1	67,95
700 x 305 mm	734 x 338 mm	660 x 265 mm	23-32 mm	Mehrpunkt	30048	1	93,95
700 x 405 mm	734 x 438 mm	660 x 365 mm	23-32 mm	Mehrpunkt	30050	1	99,95
1000 x 305mm	1034 x 338mm	960 x 265 mm	23-42 mm	Mehrpunkt	30051	1	108,-
1000 x 405mm	1034 x 438mm	960 x 365 mm	23-42 mm	Mehrpunkt	30052	1	124,-

Kofferklappe SK 5 mit innenliegenden Scharnieren

Inkl. 2 Schlüssel und HSC-Schließzylinder

Ausschnittmaß	Außenmaß	Nutzmaß	Wandstärke	Verriegelung	Artikelnummer	Stückzahl	Preis
360 x 310 mm	385 x 335 mm	337 x 288 mm	23-36 mm	Mehrpunkt	30053	1	57,95
650 x 350 mm	673 x 373 mm	625 x 326 mm	23-36 mm	Mehrpunkt	30054	1	92,95
750 x 300 mm	773 x 323 mm	725 x 276 mm	23-36 mm	Mehrpunkt	30055	1	98,-
1000 x 420mm	1023 x 443mm	960 x 396 mm	23-36 mm	Mehrpunkt	30056	1	123,-



SK4



SK5

Inkl. Schlüssel und Schließzylinder

Kofferklappen – Rahmen

Für alle Wandstärken

- **Stabiler Rahmen**
- **Ausgeschnittenes Blech wird als Füllung wiederverwendet**
- **Erscheinungsbild des Fahrzeuges bleibt erhalten**
- **Innerer Kunststoffrahmen sorgt für guten Übergang zum Innenraum**
- **Stabiles Schloss mit 2 Sicherheitsschlüsseln**

Ausschnittmaß	Außenmaß BxH	Nutzmaß BxH	Code	Stück	Preis
365 x 296 mm	406 x 330 mm	360 x 293 mm	30045	1	72,95
552 x 277 mm	595 x 315 mm	530 x 252 mm	30046	1	77,95
800 x 300 mm	840 x 345 mm	780 x 280 mm	30047	1	92,50

Ist das richtige Klappenmaß nicht dabei?

Wir fertigen Ihnen Ihre Kofferklappe nach Ihren Maßangaben.
Weitere Informationen dazu finden Sie auf Seite 445.



Magnet-Feststeller



Magnet-Türschnäpper

2 starke Magnete halten die Eingangstür am Caravan / Reisemobil sicher offen, die eingebaute Feder sorgt für noch bessere Windfestigkeit.

Weiß	52467	5	16,90
	52467L	5	
Schwarz	524672	5	17,90
	524672L	5	

Kunststofffeststeller



Türschnäpper

Türfeststeller aus Kunststoff.
Gewicht ca. 53 g.

Weiß	524674	5	7,50
	524674L	5	

Feststeller für Türen und Klappen

Schützt bei Wind vor Türzuschlagen, hält Kofferklappen geöffnet.

Dunkelgrau	52450	200	2,75
	52450L	200	
Weiß	524503	1	2,75
	524503L	1	
Schwarz	524507	1	2,75
	524507L	200	
Beige	524501	5	2,75
	524501L	200	
Hellgrau	A0426110	1	1,-

Distanzplatte

zur erhöhten Montage. Höhe 10 mm.

Dunkelgrau	524502	5	1,10
	524502L	5	
Weiß	524504	5	1,10
	524504L	5	
Schwarz	524505	5	1,10
	524505L	5	

Zubehör für Türen und Klappen

Klappenhalter

zum Dahinterhaken für Klappen/Türen.

53314 10 3,40



Feststeller für Türen und Klappen



1 Türfeststeller

2 Stück. Kunststoff			
Reinweiß	532503	1	5,20
	532503L	1	
Fiat bianco	532505	1	5,20
	532505L	1	

2 Unterlegplatte für Türfeststeller

2 Stück. Kunststoff 10 mm			
Reinweiß	532504	1	3,05
	532504L	1	
Fiat bianco	532506	1	5,20
	532506L	1	



3 Türfeststeller weißer Kunststoff			
	52465	5	2,90
Unterlegplatte 1 cm hoch (o. Abb.)			
	52466	5	1,80



4 3-tlg. Weiß 52451 5 5,50

Blau Nummern = Händler-Info für lose Waren in Verpackungseinheiten

Drehriegel



Drehriegel Metall (Vorreiber)

Sicherung für große Klappen. Zinkdruckguss verchromt.

Überschlag 3 mm. Höhe Grundplatte 5 mm	53253	5	10,40
	53253L	500	
Überschlag 6 mm. Höhe Grundplatte 8 mm	53291	1	10,40

Drehriegel Kunststoff (Vorreiber)

Sicherung für große Klappen. Kunststoff, 3,5 mm Grundplatte.

Braun	53254	5	2,99
	53254L	100	
Weiß	532542	5	3,75
	532542L	5	
Hellbraun	A1310026	1	2,70
Cremer	A0420101	1	2,70



Kunststoff

Schlösser für Reisemobile und Caravans

Türschloss + Innenteil New Basic Schwarz



- Als Nachrüstung oder Neumontage als gleichschließendes System für Reisemobile und Caravans
- Lieferung ohne Zylinder und ohne Schlüssel



Türschloss New Basic Weiß
Maße: ca. L220 x B135 x H37mm

52613	32,90
-------	-------

Türschlossinnenteil New Basic Schwarz
Maße: ca. L238 x B117 x H60mm
für Wandstärken bis 37mm
Abstandshülse 7mm

52615	66,90
52683	5,30

Türschloss + Innenknebel f. 28mm Wandstärke



- Als Nachrüstung oder Neumontage als gleichschließendes System für Reisemobile und Caravans
- Lieferung ohne Zylinder und ohne Schlüssel



Montagemaß Aussen 110 mm, Innenteil L119 x B56,5 mm

Außenteil Schwarz / Innenteil schwarz	52607	35,90
Außenteil Weiß / Innenteil schwarz	52608	35,90

Caravanschloß in 2 Farben

für Wandstärken von 35 bis 40 mm



- Als Nachrüstung oder Neumontage als gleichschließendes System für Caravans
- Lieferung ohne Zylinder und ohne Schlüssel



Maße Außenteil ca. L 220 x B 57 x H 37 mm

Schwarz	52604	29,90
Weiß	52605	29,90

Maße Innenteil L 118 x B 141 mm

Schwarz	52606	16,90
---------	-------	-------

Kofferklappenschloß „Ellipse“ lang

für Wandstärken bis 30 mm



- Als Nachrüstung oder Neumontage als gleichschließendes System für Reisemobile und Caravans



Klappenschloß Ellipsenform mit PUSH System. Montagebohrung Ø 25 mm, Maß: L 110 x 42 x 16 mm
Ohne Schließzylinder und Schlüssel

Schwarz	52656	14,90
---------	-------	-------

Außenteil Reisemobil-Türschloß



- Als Nachrüstung oder Neumontage als gleichschließendes System für Reisemobile und Caravans
- Lieferung ohne Zylinder und ohne Schlüssel



Maße Außenteil ca. L 220 x B 57 x H 37 mm
Farbe: Schwarz

52611	26,90
-------	-------

Caravanschloß Komplettsatz in 2 Farben

für Wandstärken von 20 bis 35 mm



- Lieferung ohne Zylinder und ohne Schlüssel



Maße Außenteil ca. L 220 x B 57 x H 37 mm
Maße Innenteil L 132,5 x B 56,5 mm

Schwarz	52601	44,90
Weiß	52602	44,90

Distanzplatte für geringe Wandstärken 13mm

52603	2,99
-------	------

Kofferklappenschloß „Eurogarage“



- Zur Nachrüstung oder Neumontage als gleichschließendes System für Reisemobile und Caravans
- Lieferung ohne Zylinder und Schlüssel



Maße Innenteil L118 x B141mm, Außenteil L103 x B99mm

Weiß für Wandstärke 26-34mm	52642	33,90
Weiß für Wandstärke 34-42mm	52643	34,90
Schwarz für Wandstärke 26-34mm	52645	34,90
Schwarz für Wandstärke 34-42mm	52644	34,90
Distanzplatte(6mm) für geringere Wandstärken	52646	3,20

Schlösser für Reisemobile und Caravans

Kofferklappenschloss „Standard“ für Wandstärken bis 35 mm



- Als Nachrüstung oder Neumontage als gleichschließendes System für Reisemobile und Caravans
- Lieferung ohne Zylinder und Schlüssel



Montagebohrung Ø 24 mm Maß: L 46 x B 36 x H 14 mm

Schwarz	52649	12,90
Weiß	52650	12,90
Schwarz (ohne Außengehäuse und Hebel)	52652	7,90
Weiß (ohne Außengehäuse und Hebel)	52653	7,90

Kofferklappenschloss „Ellipse“ für Wandstärken bis 32 mm



- Als Nachrüstung oder Neumontage als gleichschließendes System für Reisemobile und Caravans
- Lieferung ohne Zylinder und Schlüssel



Montagebohrung Ø 24 mm, Maß: L 78 x B 41,5 x 16 mm

Schwarz	52654	13,90
Weiß	52655	13,90

Kofferklappenschloss „Quadrat“ für Wandstärken bis 24 mm



- Als Nachrüstung oder Neumontage als gleichschließendes System für Reisemobile und Caravans
- Lieferung ohne Zylinder und Schlüssel

12,90



Mit Staubschutzkappe.
Montagebohrung Ø 24 mm,
Maß: L 40,5 x B 40,5 x 6 mm

Schwarz	52647	12,90
Weiß	52648	12,90

Kofferklappenschloss „Opera“ für Wandstärken von 25 bis 40 mm



- Als Nachrüstung oder Neumontage als gleichschließendes System für Reisemobile und Caravans
- Lieferung ohne Zylinder und Schlüssel

NEU



Mit einstellbarer Klemmbügelverriegelung für große Kofferklappen.
B 120 mm, H 112 mm, T 50 mm (ohne Bügel), Gewicht ca. 270g.
Schwarz 53346 20,95

Schlüssel und Zylinder

Als Nachrüstung oder Neumontage als gleichschließendes System für Reisemobile und Caravans

STS / ZADI



ZADI Schließzylinder und Schlüssel
Schlüsselrohling



STS / ZADI
Schließzylinder und Schlüssel
mit Innenbahnschlüssel,
passend auch für ältere STS
und ZADI-Schließsysteme.

1 Steckzylinder+2 Schlüssel	52571	1	17,99
2 Steckzylinder+2 Schlüssel	52572	1	25,90
3 Steckzylinder+2 Schlüssel	52573	1	32,99
5 Steckzylinder+2 Schlüssel	52574	1	49,90

1 Zylinder und 2 Schlüssel	52626	1	4,50
2 Zylinder und 2 Schlüssel	52628	1	12,99
3 Zylinder und 2 Schlüssel	52629	1	16,90
4 Zylinder und 2 Schlüssel	52630	1	23,90
5 Zylinder und 2 Schlüssel	52631	1	27,90
6 Zylinder und 2 Schlüssel	52632	1	34,90
7 Zylinder und 2 Schlüssel	52633	1	37,90
8 Zylinder und 2 Schlüssel	52634	1	39,90
	52635	1	42,90

Kofferklappenschloss mit Griff für Wandstärken bis 35 mm



- Als Nachrüstung oder Neumontage als gleichschließendes System für Reisemobile und Caravans
- Lieferung ohne Zylinder und Schlüssel

NEU



Lieferumfang



Mit Griffflasche.
Montagebohrung Ø 24 mm,
Maß: L 46,0 x B 36,0 x 14,0 mm

Weiß	52657	12,90
Schwarz	52651	12,90

Schlösser für Reisemobil und Caravan

Tür- und Klappenschlösser für Reisemobil und Caravan



Caravan Türschloss

- ① **Türschloss komplett** mit 2 Schlüsseln und Schließzylinder, schwarz, für Wandstärken von 25 - 35 mm **52475** 3 **32,90**
- ② **Ausgleichsplatte** für geringe Wandstärken, ca. 11 mm stark **52479** 5 **3,99**
- ③ **Innenziehgriff** Erleichtert das Schließen der Tür von innen **52478** 5 **2,70**

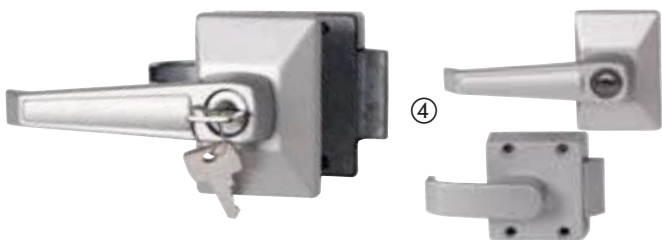

④ Metalltürschloss f. Freizeitfahrzeuge

Lackierter Zinkdruckguss. Kompl. mit Dichtrahmen. Außen Ziehgriff, innen blockierbarer Hebelgriff. Außenmaße 100x70 mm. Ausschnitt 87x58 mm. Mindesttürstärke 25 mm. Mit 2 Schlüsseln **53238** 1 **69,95**

115 x 66 mm

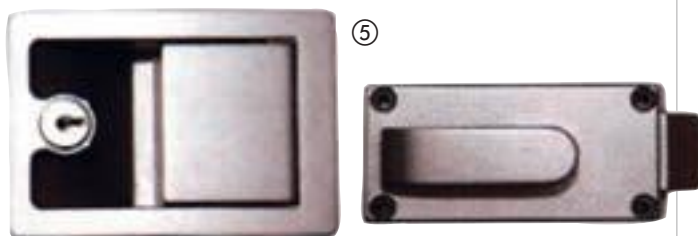

Wohnwagen- Reisemobiltürschloss

- **Lackierter Zinkdruckguss**
- **Komplett mit Dichtrahmen**
- **Außen Ziehgriff**
- **Innen blockierbarer Hebelgriff**

- ⑤ Außenmaße: 115 x 66 mm. Rechts-/links Montage. Mindesttürstärke 24 mm. Mit 2 Schlüsseln **532381** 1 **69,95**



Spezialschloss für Gaskästen



Gaskastenschloss

mit Hakenriegel für Türstärke 12 mm. Incl. 2 Schlüsseln und Schutzkappe gegen Nässe. Poliert und verchromt.

52488 5 **26,50**

Fensterriegel



Fensterriegel Rechts

Rechts. Verchromt. Lochabstand 35 mm. **53280** 1 **19,90**

Fensterriegel Links

Links. Verchromt. Lochabstand 35 mm. **53281** 1 **19,90**



Schiebetürarretierung für Fiat Ducato, Boxer und Jumper

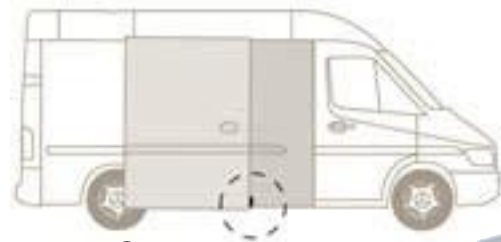

ab Bj. 07

ab Bj. 07

Ermöglicht das Feststellen der Schiebetür in halboffener Position. Besonders praktisch, wenn in der Türöffnung ein Küchenblock steht. Schützt vor Witterungseinflüssen. Starker Wind bläst die Flammen am Kocher nicht mehr so schnell aus.

Anbringung in der Gleitschiene.

Schrauben sind im Lieferumfang enthalten. Alle Teile aus Edelstahl.

- ⑥ 1 Stahlwinkel, Tür wird am Montagepunkt arretiert, lässt sich aber noch ganz öffnen **ab Bj. 07** **441892** 1 **7,90**

- ⑦ 1 Stahlwinkel mit Gummipuffer, Tür lässt sich nur bis zur Montageposition öffnen **ab Bj. 07** **441891** 1 **23,90**

Schloss-Systeme für HSC Schließzylinder

Gleichschließende Schlosssysteme HSC System

- **Gleichschließendes Schlosssysteme für Reisemobil und Caravan.**
- **Die Schlösser können miteinander kombiniert werden, wenn sie für den gleichen Schließzylinder geeignet sind.**
- **Wählen Sie Schlüssel und Schließzylinder mit gleichen Nummern.**
- **Sie brauchen dann nur noch 1 Schlüssel für Klappen und Türen.**

- ① **Caravantürschloss mit Innenverriegelung**
Schwarz, mit Gummidichtung. Maße: Außen H107 x B 107 mm, Innen H56 x B120 mm. Benötigtes Ausschnittsmaß: Ø 94 mm, Türstärke von 32 - 40 mm. Für HSC-Zylinder + FF-System ZWO
52439 10 17,99
- ② **Ausgleichsplatte für Caravanschloss**
für geringe Wandstärken, ca. 11 mm stark 52479 5 3,99
- ③ **Innenzuziehgriff für Caravanschloss**
Erleichtert das Schließen der Tür von innen 52478 5 2,70
- ④ **Reisemobiltürschloss M1 mit Innenverriegelung**
Außen Schwarz / Innen Lichtgrau. Außenmaß: H 121 x B 130 mm, Innenmaß: H 151 x B 143 mm. Benötigtes Ausschnittsmaß: H 105 x B 100 mm. Türstärke von 32 - 40 mm. Für HSC-Zylinder
52477 1 119,90
- ⑤ **Klappenverschluss für HSC-Zylinder, Montage-Ø 20 mm**
52441 10 7,50
- ⑥ **Knebelverschluss für HSC-Zylinder.**
Weiß, Riegel gerade 524466 3 12,50
Hellgrau (RAL 7035), Riegel gekröpft A3311390¹ 22,50
- ⑦ **Stauklappenschloss mit Innenteil. Für HSC-Zylinder**
Weiß 524346 1 29,90
- ⑧ **Deckel f. Einfüllstutzen für HSC-Zylinder**
Blau 652242L 652242 3 10,90
Weiß 65224L 65224 3 10,90
Schwarz 652241L 652241 3 10,90
- ⑨ **Drehspanverschluss Olive für HSC-Zylinder**
Olive S 78mm Schwarz 524461 10 13,90
- ⑩ **Klappenschloss Opera für HSC-Zylinder,**
mit einstellbarer Klemmbügelverriegelung für große Kofferklappen mit Wandstärken von 25 - 45 mm.
B 120 mm, H 112 mm, T 50 mm (ohne Bügel), Gewicht ca. 270g.
Schwarz 53345 1 22,90



Passende Schlüssel und Schließzylinder finden Sie unten.

Verzurrösen



Einbauösen zur Ladungssicherung

für Koffer, Fahrräder, Kinderwagen und alles, was halten muss. Nachrüstbar für alle Fahrzeuge. Robuste, verchromte Zinkdruckguss-Ausführung. Begehrbar. Je nach Untergrund bis zu 3000 N (300 kg) belastbar. Inklusive Montageanleitung. Nachrüstbar für alle Fahrzeuge.

4er Satz 53256 1 39,90

Blau Nummern = Händler-Info für Waren in Großverpackungen

Schlüssel und Schließzylinder HSC-System



Zylinder-Ø: 13 mm
Zylinderlänge: 23 mm

Schlüssel HSC, 2 Stück	6,90	Schließzylinder HSC	5,90
Schlüsselnr. 481	52449L 52449	Zylindernr. 481	52452L 52452
Schlüsselnr. 482	524491L 524491	Zylindernr. 482	524521L 524521
Schlüsselnr. 483	524492L 524492	Zylindernr. 483	524522L 524522
Schlüsselnr. 484	524493L 524493	Zylindernr. 484	524523L 524523
Schlüsselnr. 485	524494L 524494	Zylindernr. 485	524524L 524524

Insektenschutz für Aufbautüren

für geteilte Caravantüren

- Einfache Montage an oberer Türhälfte
- Schließbar von innen und außen
- Geringer Platzbedarf, nur 6,2cm Tiefe
- Pulverbeschichtete Alu-Profile
- Robuste Fliegenschutz-gaze
- Wirkungsvoller Insektenschutz



Dometic

ab 93,50

Größe: 58 x 110,
Außenmaß: 59,2x116,5cm
35045 1 93,50

Größe: 61,5 x 110,
Außenmaß: 62,7x116,5cm
35046 1 99,90

Fliegenschutztür Unilux

- Anpassbar an fast alle Caravan- und Reisemobiltüren, da Breite kürzbar
- Plisseetür mit gefalteter Insektengaze
- Durchsichtig, UV-Beständig



279,-

für Caravan
& Reisemobile

Passend für Höhen von 179 bis 182 cm.
Breite 75 cm, kürzbar
Technische Daten:
Kassettenprofil aus Alu.
Kassettenmaß inkl.
Ziehleiste: H:6,4 x T:3,5cm.
Montageleiste oben:
U-Profil H:6 x T:3,5 cm.
Montageleiste unten:
Kunststoff mit Klebeband
20 x 3 mm.
B750 x 1790-1820 mm

35034 1 279,-

Insektenschutz auch vor dem Fahrzeug



230V

②

EXKLUSIV



- ① **Maik Akku-Insektenvernichter**
Insekten werden durch das Licht angezogen und bei Berührung des Gitters durch Stromschlag getötet. Mit 4 Watt Leuchtröhre und 230 V Ladegerät. Akku-Ladezeit 9 / Akku-Laufzeit 7 Stunden. Maße 19x9x27 cm. Gewicht 2,2 kg. 903911 6 26,90
- ② **Lizzy Insektenvernichter, 230V / 15W**
Das Licht zieht die Insekten an, bei Berührung des Gitters werden sie durch Stromschlag getötet. Mit 1,5 m Anschlusskabel. Maße 27 x 12 x 12 cm. Gewicht 1,0 kg 903913 24 9,90

Fliegenklatsche

0,89

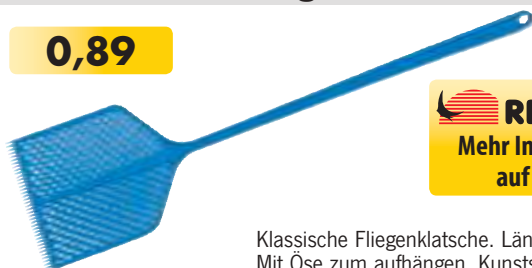

REIMO TIPP
Mehr Insektenschutz
auf Seite 206

Klassische Fliegenklatsche. Länge ca. 44 cm.
Mit Öse zum aufhängen. Kunststoff.

91378 120 0,89

Anti-Mücken-Spirale



**10 SPIRALEN
+ 2 HALTER**

10 Spiralen und 2 Halter. Nur im Freien verwenden.
Geruch der glimmenden Duftspirale vertreibt Insekten.
Glimmdauer je Spirale 5 - 6 Std.

90390 1 3,40

Fliegenschutztür mit plissierter Insektenschutzgaze



- Für fast alle Wohnwagen- und Reisemobiltüren
- Die Gaze ist plissiert und wird gefaltet
- Die Zugleiste bleibt in jeder Position stehen
- Kassette incl. Zugleiste nur 50 mm breit.

Gaze plissiert und gefaltet



Kassette nur 50 mm tief



Plissierte Insektengaze gut sichtbar und sehr dekorativ. Die Stegleiste ist in jeder Höhe zu bedienen, passt sich gut in die Türöffnung ein.
Farbe: Hellgrau.

B 650 mm (max.)			
H 1750	35041	1	179,-
H 1850	35042	1	189,-
H 1935	35043	1	209,-

Kabeldurchführung unter der Schwelle möglich.



Alu-Kabelführungsschwelle
um Leitungen und Kabel durchzuführen. B750 mm. Tür wird um 36 mm höher.

35044 1 27,90



REMIcare II – Plisse Insektenschutztür



- Insektenschutz in eleganter Plissee-Ausführung
- Einhandbedienung in jeder Höhe möglich
- Besonders leichtgängiger Lauf
- Einfache Montage
- Zwei Aufbauhöhen für Caravans und Reisemobile

Keine lästigen Insekten: Was nützen Schutzrollos an den Fenstern, wenn die Tür offen steht? Andererseits möchte man aber zwischendurch mal etwas frische Luft im Wohnraum. Mit REMIcare II stellt sich Ihnen dieses Problem nicht mehr. Keine stickige Luft und schlaflosen Nächte durch permanent herumsommende Mücken – einfach Tür auf und Plissee zu.

Es stehen 2 Rahmentiefen zur Verfügung, 58mm (meist für Caravantüren) und 92mm (Verwendung zumeist im Reisemobil). Das passende Höhenmaß ermitteln Sie innen, von der unteren Aufsatzkante bis Oberkante des oberen Türgummis + 25mm. Die Breite ist individuell kürzbar.

Maße:

Breite	Höhe	Tiefe			
650 mm	1800 mm	58 mm	35039	1	189,90
650 mm	2000 mm	58 mm	350391	1	199,90
650 mm	1850 mm	92 mm	35040	1	209,90
650 mm	2000 mm	92 mm	350401	1	219,90



Eingangstür mit Fliegenschutz

- Tür mit separater Moskitonetztür
- Glatte Außenoberfläche aus Gfk. Farbe: Fiat 249
- Gut isoliert, glatte Innenverkleidung
- Innenverriegelung zum Öffnen, Schließen, Verriegeln mit robustem M1 Schloss
- Gewicht ca. 15 kg

Reisemobiltür

Ausschnittmaß:
550 x 1950 mm
Gesamtmaß: 590 x 1990 mm
Alu-Rahmen silber
35021 1 599,-

Montageset

bestehend aus Schloss mit 2 Schlüsseln, Montageklammern und Abdeckgummi für den Türausschnitt (o. Abb.)
35022 1 149,-



Insektenschutzvorhänge

Rain Türvorhang

NEU

- Angenehmes Berührungsgefühl
- Waschbar
- Material: 100% recycelbarer PVC
- Größe: B 60 cm x H 190 cm

Silber 952024 ⁶ 37,99

String Türvorhang

NEU

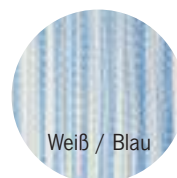

Weiß / Blau



Braun / Beige

- Trendiger Vorhang in 3 Farbvarianten
- Material: 100% PVC
- Größe: B 90 cm x H 190 cm

Grau / Weiß 952021 ⁶ 39,90

Weiß / Blau 952022 ⁶ 39,90

Braun / Beige 952023 ⁶ 39,90

Grau / Weiß

Moskitonetz - Türvorhang 4-teilig

30,90

- 4 Moskitonetz-Lamellen sorgen für wirkungsvollen Schutz
- Schirmen optisch das Wohnwagen- oder Reisemobilinnere ab.
- Für alle Wohnmobiltüren (kürzbar)

Diese Version ist für den Gebrauch auch in Büro oder Haushalt sehr gut geeignet.

Material: 100% Polychlorid.

B95 x H220 cm 912653 ¹ 30,90

Sara Kordelvorhang

25,-

- Sehr dekorativer Vorhang in formschönem Design.
- Elemente waschbar
- Material: 100% PVC

Größe: B 60 x H 190 cm, Weiß / Blau

95202 ¹ 25,-

Moskitonetz - Türvorhang 2-teilig

31,50

- 2 überlappende Moskitonetz-Bahnen
- Gute Spannung durch verstärkte Randstreifen.

Klettverschluss hält das zusammengerollte Moskitonetz fest. Höhenverstellbar.

Türvorhang wird mit einer Schiene montiert.

Anpassbar in der Höhe. Leicht anzubringen und wieder abzunehmen.

2 Bahnen, Breite je 35 cm, Höhe 230 cm.

912443 ¹⁴ 31,50

Korda Kordelvorhang

ab 31,90

- Elemente waschbar
- Material: 100% Polyester

Größe: B 60 x H 190 cm, Weiß / Grau

95203 ⁴ 31,90

Mukawa Viskose Vorhang

ab 39,90

- Feine, glänzende Schnüre
- 100% Viskose
- Waschbar

Montage über der Tür mit ca. 6 cm breiter Bordüre. Anpassbar an Türrahmen. Ohne Montagematerial.

Kleines Packmaß: ca. 29 x 15 x 8 cm.

Gewicht ca. 250 g.

Für Caravans / Reisemobile

B 60 x H 185 cm 912334 ¹⁴ 39,90

Für Vorzelt- / Balkontüren

B 100 x H 200 cm 912335 ¹² 57,90

MOSAICO Türvorhang

REIMO
BESTPREIS
24,90

- Sehr dekorativer Vorhang in form schönem Design.
- Aluschiene (mit 2 Ösen oben) zur Montage über der Tür
- Elemente aus PVC, waschbar
- Material: 100% Polychlorid

Größe: B 60 x H 190 cm, Grau / Blau

912241 ⁴ 24,90

Türvorhänge, Sicht- und Insektenschutz

Keine Insekten im Fahrzeug - Chenille-Flauschvorhänge



Der Klassiker: Grau / Weiß



Flauschige Kunststoffbänder. Material 100% Polypropylen. Zur Montage über der Tür haben die Flauschvorhänge eine Kunststoffschiene.

B 56 x H 205 cm für Reisemobiltüren

Grau / Weiß	91244	14	21,90
Braun / Beige	912440	14	21,90
Grau / Blau / Weiß	912441	14	21,90
Brombeer / Silber	912445	14	21,90
Grau / Hellblau / Weiß horizontal	912446	14	21,90
Grau / Dunkelblau	912447	14	21,90
Blau / Grau / Dunkelblau	912448	14	21,90
Grau / Schwarz / Weiß	912608	14	21,90
Grau / Schwarz	912609	14	21,90

B 56 x H 185 cm für Caravantüren

Grau / Weiß	91263	14	19,90
Braun / Beige	912600	14	19,90
Grau / Blau / Weiß	91260	14	19,90
Brombeer / Silber	912602	1	19,90
Grau / Hellblau / Weiß horizontal	912603	14	19,90
Grau / Dunkelblau	912610	14	19,90
Grau / Schwarz / Weiß	912607	14	19,90
Grau / Rot / Weiß	91262	14	19,90

B 100 x H 200 cm für Vorzelttüren und Balkontüren

Grau / Weiß	91243	6	29,90
Braun / Beige	912430	6	29,90
Grau / Dunkelblau	912436	6	29,90



Braun / Beige

Grau / Blau / Weiß

Brombeer / Silber

Grau / Hellblau / Weiß horizontal

Grau / Dunkelblau

Blau / Grau / Dunkelblau

Grau / Schwarz / Weiß

Grau / Schwarz

Grau / Rot / Weiß



EM Special

Zur Fußball-Europameisterschaft in Frankreich vom 10.6.16 - 10.7.16 drücken wir der deutschen Nationalmannschaft die Daumen.

Flauschvorhang EM
B 56 cm x H 205 cm
912449 14 21,90

Flauschvorhang EM
B 100 cm x H 200 cm
912437 6 29,90

EM-Special

Keine Insekten im VAN - Chenille-Flauschvorhänge

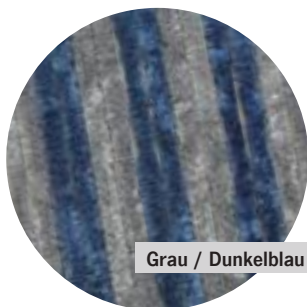

Grau / Dunkelblau

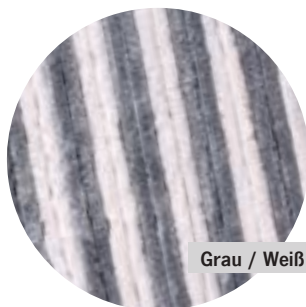

Grau / Weiß

B 120 x H 185 cm für Kastenwagen (Schiebe- oder Hecktür).

Passend bei VW, Mercedes Viano oder Fiat. Länge und Breite bei Bedarf kürzbar. Individuelle Montage je nach Fahrzeugtyp notwendig.

Grau / Weiß	912604	6	39,90
Grau / Dunkelblau	912606	6	39,90



TIPP

Moskitonetze für Kastenwagen und Kombi

Moskitonetze für Fiat Ducato, Peugeot Boxer, Citroen Jumper



- Engmaschiges Moskitonetz auch gegen kleinste Insekten
- UV-stabiles und flexibles Polyestergewebe
- Flammhemmend
- Langlebig und von hoher Qualität
- Gute Durchsicht und Luftzirkulation
- Reißverschlüsse von innen und außen zu bedienen
- Befestigung mit Klettband seitlich und oben, zusätzlicher Halt durch Druckknöpfe
- Bleiband zur Beschwerung unten
- Weichfallend und dunkle Farbe
- Hohe Qualität, kein Verhaken mit dem Klettband

Fiat Ducato, Peugeot Boxer, Citroen Jumper ab Bj. 2007

Moskitonetz für die Schiebetür mit bequemem Reißverschluss Eingang,

Lieferumfang:

Schwarzes Moskitonetz und Befestigungsmaterial (Druckknöpfe, Klettverschluss)

Für Schiebetür Fiat Ducato ab Bj. 2007

Für Dachhöhen H2 und H3 (Serien-Hochdach) und Fahrzeuglängen 541 cm, 599 cm und 636 cm.

① Für Schiebetürmaße:

H 1755mm x B 1250 mm

Angepasst für Fahrzeuge mit in den Schiebetürausschnitt ragende Küchenteile.

Praktischem J-shape-Reißverschluss. Einstieg vorne

464522 ¹ 154,50



② Für Schiebetürmaße: H 1755 mm x B 1250 mm

Passend zum Beispiel bei Großraumkasten oder Adria Twin 640 SHX.

Einstieg hinten

464520 ¹ 149,-

Für Hecktür Fiat Ducato ab Bj. 2007

Für Heckflügeltüren: H 1790 mm,

passend für Dachhöhe H2 (Hochdach)

Einstieg mittig, o.Abb.

464521 ¹ 149,-

Für Fiat Ducato ab Bj. 2007 (H1/L1)



Für Dachhöhe H1 (Flachdach) und Fahrzeuglänge: 496 cm.

Für Schiebetürmaße: H 1480 mm x B 1075 mm

Einstieg vorne

46240 ¹ 149,-

Für Schiebetür Fiat Ducato Bj. 1994 - 2006



REIMO
BESTPREIS
139,90

Fiat Ducato, Peugeot Boxer, Citroen Jumper Bj. 94 - 06
passend für Dachhöhe H2 und H3 (Hochdach)

Moskitonetz für Schiebetüröffnung. Mit Mittelreißverschluss

46435 ¹ 139,90

Moskitonetze für Kastenwagen und Kombi

Für VW Busse

- Engmaschiges Moskitonetz
- UV-beständiges Polyestergewebe
- Flexibel weich fallend
- Mit Reißverschluss und Bleiband
- Befestigung mit Klettband und Druckknöpfen, für besten Halt



VW – Schiebetür

VW T5 / T6 Schiebetür

Für Kombi Kasten, Startline bis Bj. 2010 und California Beach ohne Komfortverkleidung

461351 1 149,90

Für Multivan, Caravelle und Startline mit Komfortverkleidung ab Bj. 2010

461350 1 149,90

Für California und California Beach mit Komfortverkleidung ab Bj. 2010

461353 1 149,90

VW T4 Schiebetür

Bis Bj. 2003

46132 1 134,90

VW LT und Crafter Schiebetür

VW LT bis Bj. 2006

(nicht für Serienhochdach) 46143 1 139,90

VW Crafter ab Bj. 2007 46450 1 154,50



EXKLUSIV

Moskitonetz VW T4 Fenster



VW T4 Kombi / Bus Bj. bis 2003 für Original-Schiebefenster
46134 1 44,90

VW Bus Hecktüren

VW T5 / T6

Kombi, Kasten, Multivan, California und California Beach mit und ohne Aufstelldach

Bj. ab 03 Heckklappe

46135 1 128,90

VW T4

Kombi und Kasten

46133 1 134,90



Moskitonetze selbst anfertigen

- ① **Moskitonetz**, engmaschig, TOP-Qualität für Türen und Fenster, flammgeschützhemmend, weich fallend. Schwarz. 56024 250 15,40
- ② **Klettband (Flausch- und Haftband) 20mm breit**, hitzebeständig, bis 120°C, selbstklebende Rückseite. 5m Rolle schwarz 56319 5 21,40
- ③ **Klettband (Flausch- und Haftband) 20mm breit**, selbstklebend, 5m Rolle. Schwarz 56317 1 13,40
GP* 2,68 / 1 m
Weiß 56305 1 13,40
GP* 2,68 / 1 m
- ④ **Haftband 5m** Schwarz 56324 1 8,40
Bleiband (o. Abb), zum Beschweren der Moskitonetze, hängt sicher im Türeinstieg. pro Meter 56025 50 1,30
- ⑤ **Reißverschluss**, speziell für Moskitonetze. 32mm breit. pro Meter 55056 200 4,30
- ⑥ **Zipper (Doppelschieber) für Reißverschluss** 55056 1000 2,-

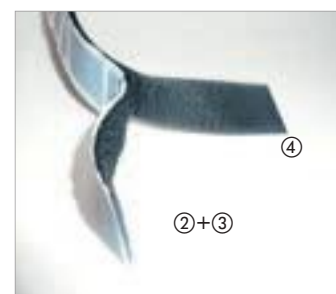

Moskitonetze für Kastenwagen und Kombi

Für Kastenwagen und Kombi

- Engmaschiges Moskitonetz
- UV-beständiges Polyestergerewebe
- Flexibel und weich fallend

- Mittelreißverschluss und Bleiband unten
- Bester Halt durch Klettband und Druckknöpfe
- Befestigungsmaterial bei allen Netzen inklusive

Mercedes Sprinter, VW Crafter, VW LT



Mercedes Sprinter, VW LT bis Bj. 06 mit Befestigungsmaterial

nicht für Serienhochdach geeignet

Schiebetüröffnung **46143** 1 **139,90**

Mercedes Sprinter, VW Crafter ab Bj. 07

nicht für Serienhochdach geeignet, nicht für kurzen Radstand (3250 mm) bzw. Fahrzeuglänge 5261 mm

Schiebetüröffnung **46450** 1 **154,50**

Hecktür **464501** 1 **154,50**

Für Mercedes Vito und Viano



Mercedes Vito bis 2003

Schiebetüröffnung **46139** 1 **139,90**

Hecktür **46142** 1 **139,90**

Mercedes Vito/Viano ab 2004

Schiebetüröffnung **46140** 1 **139,90**

Hecktür **461401** 1 **114,90**

Mercedes Vito/Viano ab 2014

Schiebetüröffnung **461402** 1 **139,90**

Hecktür **461403** 1 **139,90**

Ford Transit



Ford Transit Bj. 2000 – 1/2013 mit Befestigungsmaterial

Schiebetür **46451** 1 **149,90**

Hecktür **46136** 1 **139,90**

Renault, Opel, Nissan



Renault Trafic, Opel Vivaro ab 2001, Nissan Primastar

Schiebetüröffnung ab 2002 **46141** 1 **139,90**

Renault Trafic, Opel Vivaro ab 2014, Nissan Primastar

Schiebetüröffnung ab 2014 **461412** 1 **139,90**

Hecktür ab 2014 **461413** 1 **139,90**

Insektenschutz-Schiebetür Dometic FlyTec 100 für Fiat Ducato ab Bj. 2007



- Hochwertige Insektenschutztür
- Bequeme Einhandbedienung
- Sicherer Magnetverschluss
- Fahrzeugtür kann offen bleiben
- Fliegen, Mücken, Falter bleiben draußen

Maße: Breite: 1244 x Höhe: 1757 mm

(Großraumkasten H2 u. H3) **350460** 1 **519,-**



Insektenschutz-Schiebetüren für Kastenwagen und Kombi

Moskitonetze für Fiat Ducato, Peugeot Boxer, Citroen Jumper

- Rundum Insektenschutz
- Jetzt ist auch die Schiebetür dicht
- Umlaufender Rahmen
- Wohnliches Wabendekor
- Für Licht und Luft ist gesorgt
- Perfekter Verschluss

REMIcare Van für Fiat Ducato ab Bj. 2007

(X250/X290) Baugleich: Citroen Jumper, Peugeot Boxer

Für hohen Türausschnitt, langer Radstand

Kasten/Kombi L2 Radstand 3,45, Länge: 5,45m mit H2 Dach

Kasten/Kombi L4 Radstand 4,035 Länge 6m mit H2+H3 Dach

Kasten/Kombi L5 Radstand 4,035 Länge 6,36m mit H2+H3 Dach

Höhe: 1710 x Breite 1250 mm **35068** **329,-**

Für niedrigen Türausschnitt, kurzer Radstand

Kasten/Kombi L1 Radstand 3,0 Länge: 4,96m mit H1+H2 Dach

Höhe: 1435 x Breite: 1080 mm **35066** **319,90**

Für niedrigen Türausschnitt, langer Radstand

Kasten/Kombi L2 Radstand 3,450 Länge: 5,45 mit H1 Dach

Höhe: 1435 x Breite: 1250 mm **35067** **319,90**



REMIcare Van Fiat Ducato
ab Bj. 2007 X250/X290

**BEST
SELLER**

REMIcare Van für MB Sprinter

Für Mercedes Sprinter und baugleiche Fahrzeuge

NEU

Für niedrigen Schiebetür

mit umlaufendem Rahmen

Höhe: 1650 x Breite: 1360 mm **35070** **339,-**

Für hohe Schiebetür

bei Fahrzeugen mit Serienhochdach

Höhe: 1960 x Breite: 1360 mm **35071** **339,-**

**HIER
PRODUKT
VIDEO
ANSEHEN**



Wohnliches
Wabendekor

REMIcare Van für VW T5

REMIcare Van – Volkswagen T5

Transporter und Transporter Kombi

Startline Ausführungen **35062** **339,-**

Multivan und Caravelle **35063** **419,-**

REMIcare Van für Ford Transit Custom

REMIcare Van – Ford Transit Custom

Modell: V362 **35069** **329,-**



REMIcare Van
Volkswagen T5

TIPP

Fliegengitter Horrex für Fiat Ducato ab Bj. 2007

- Wirksamer Schutz vor Insekten
- Vorkonfekzionierter Kit
- Leicht und langlebig
- Aluminium/Composite Konstruktion
- Oberes Profil bietet Schutz vor Kopfverletzungen (Rolled Rand)
- Verdeckte Schwelle sichert die Zugschnur

Für Schiebetür: B 1185 x H 1449 mm

Flachdach (Typ H1) **350465** ¹ **359,-**

Für Schiebetür: B 1185 x H 1731 mm

Großraumkasten mit Dach-Typ H2 **350466** ¹ **369,-**



Regenrinnen und Aufbauprofile

Regenrinne für Fiat Ducato Schiebetür

NEU



REMIcare Van

Automatisch einklappbare Regenrinne für den Fiat Ducato und baugleiche Fahrzeuge. Die neu entwickelte REMIcare Van Regenrinne wird fest an der Oberkante des Türausschnitts verbaut und leitet Wassertropfen weg vom Fahrzeug. Schützt Ihren Innenraum vor lästigem Tropfwasser.

46307 1 83,50

Regenablaufschiene mit Außenbeleuchtung

Dometic

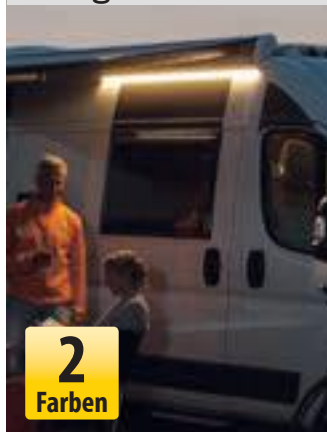

RainTec RT 100

LED-Regenrinne für die Schiebetüröffnung von Fiat Ducato ab Bj. 2007 und baugleiche Fahrzeuge. Das Aluprofil leitet Regenwasser ab und ist gleichzeitig eine LED-Lichtleiste.

Schwarz 462990 1 129,-
Weiß 462991 1 129,-

**2
Farben**

Selbstklebende Regenrinnen



Drip-Stop 300

Schützt vor Witterungseinflüssen
Verhindert Bildung schwarzer Schmutzstreifen auf dem Fahrzeug. Schiene aus flexiblem Polyvinyl von höchster Qualität. Alu-Streifen, große Haftung an Fahrzeugwand – lange Lebensdauer.
Selbstklebend, UV-beständig. Farbe: Weiß.



Drip-Stop 75

Länge 75 cm für Türen	GP* 16,93 / 100 ml	91272	50	12,70
Länge 300 cm für Wände	GP* 109,67 / 1 m	91273	8	32,90
Länge 10 m	GP* 0,00 / 0	912731	8	93,50

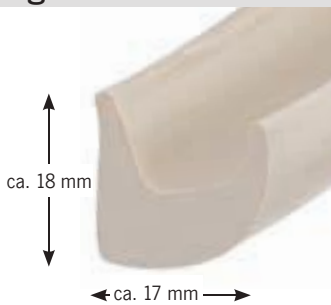

- **Regenschutz verhindert die Bildung von schwarzen Schmutzstreifen am Fahrzeug.**
- **Regenablauf - Keine nassen Kleider beim Aussteigen**

Omni-Gutter Regenrinne

Multifunktionale, selbstklebende Regenrinne.

Länge 350 cm	GP* 0,00 / 0	432806	1	46,50
Länge 450 cm	GP* 13,27 / 1 m	43031	1	59,70
Preis pro Meter	Rolle = 30 m	432807	30	10,40

Universal Regenrinne



Selbstklebend, kein Regenschauer mehr beim Türöffnen: Das Wasser wird abgeleitet. Auch in Verbindung mit Multirail montierbar.

Kautschuk-Spezialprofil EPDM für den Außeneinsatz bei Kraftfahrzeugen (Automobil ausrüsterqualität), rückseitig mit selbstklebendem 6 mm 3M-Klebeband. Dauerelastisch und formbeständig. Länge (150 cm) ist ausreichend für die meisten Fahrzeuge. Nach Anbringung ca. 24 Stunden aushärten lassen. Verarbeitungstemperatur ca. 15-25°C.

46299 1 21,90

Anhänger-Zurrhaken

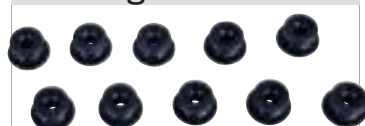

Zurrhaken rund
10 Stück **44309** 1 **0,99**



Zurrhaken dreieckig, 45 x 39 mm
10 Stück **44310** 1 **2,50**

Moosgummi



Moosgummi 20 x 3 mm, Rückseite selbstklebend
10 m **294601** 50 **16,90**
GP* 1,69 / 1 m
Pro m **29460** 50 **2,70**

Karosserie-Aluprofile silber eloxiert

Aluminiumleisten für Karosseriebau bei Reisemobilen und Caravan, teilweise mit Kederschiene für 7,5 mm-Einzugkeder, zum Einzug von Zelten, Sonnensegeln oder Windschürzen. Bitte achten Sie auf die Frachtpauschalen (🚚) ab einer Länge von 2,10 m

V25 25,-

- ⑥ **Abdeckleiste**
f. Verbindungen, Maße 30 x 4mm
2,4 m GP* 8,71 / 1 m **90190** 2 **20,90**
- ⑦ **Kantenleiste**
Schenkelmaß 27 x 11 mm
2 m GP* 9,45 / 1 m **901962** 3 **18,90**
3 m GP* 0,00 / 0 **901963** 2 **25,40**
- ⑧ **Dichtung 27 x 11 mm**
pro m **901993** 1 **3,30**
- ⑨ **Einzugsschiene, Höhe 43 mm** 🚚
3 m GP* 14,30 / 1 m **901943** 2 **42,90**
- ⑩ **Dichtung für 901943**
3 m GP* 4,13 / 1 m **901996** 1 **12,40**
- Endkappen für 901943**
links **901946** 1 **1,10**
rechts **901947** 1 **1,10**
- ⑬ **Abdeckgummi**
Füllprofil / Abdeckgummi für den Schraubkanal an der Kederschiene. Breite 12 mm.
Rolle mit 10 m:
silber GP* 0,52 / 1 m **90124** 1 **5,20**
schwarz GP* 0,52 / 1 m **90122** 1 **5,20**
rot GP* 0,54 / 1 m **901191** 1 **5,40**
Rolle mit 200 m
silber GP* 0,25 / 1 m **901240** 1 **49,90**
schwarz GP* 0,25 / 1 m **90123** 1 **49,90**
rot GP* 0,25 / 1 m **90119** 1 **49,90**



Weitere Aluprofile finden Sie beim Zeltzubehör
GP* = Grundpreis pro angegebener Einheit

Aluprofile

- ① **Spannprofil**
Seitlicher Abschluss von Dachverkleidungen, erleichtert den Einbau. Stabiles Abschlussprofil für Verkleidungsplatten. Geeignet für Plattenstärken von 3 - 4 mm. Länge 2,54 m
Silber eloxiert 51210 150 **11,99**
GP* 4,72 / 1 m
- ② **U-Profil**
zum Schutz von 15 mm Holzkannten. Länge 2 m
20 x 20 x 20 x 2 mm,
Silber eloxiert 58820 10 **14,40**
GP* 7,20 / 1 m
- Alu Winkelprofile**
z.B. als Abschlussleiste für Bodenplatten, Bau von Bettauflagen oder Montage von Solarpanelen. Länge 2 m
- ③ 20 x 20 x 2 mm
Alu Natur 51201 60 **8,50**
GP* 4,25 / 1 m
- ④ 30 x 20 x 2 mm
Alu Natur 51202 60 **10,90**
GP* 5,45 / 1 m
- ⑤ 30 x 30 x 2 mm
Alu Natur 51203 60 **11,50**
GP* 5,75 / 1 m
- 70 x 30 x 2 mm (o. Abb.)
Alu Natur 51205 75 **18,90**
GP* 9,45 / 1 m
- ⑥ **Galerierohr**
Ø 25 x 2 mm, Länge 3 m
Alu Natur 42117 60 **19,95**
GP* 6,65 / 1 m
- ⑦ **Bodenabschlussleiste Alu**
Auf der Bodenbelagsseite angebracht zum leichteren Auskehren Ihres Mobils. Trittbereich geriffelt für hohe Rutschsicherheit. Ecke gerundet. 3 m-Stange, 25 x 14 x 1,5 mm,
Schwarz eloxiert 51220 17,90
GP* 5,97 / 1 m

GP* = Grundpreis pro angegebener Einheit

Paketversand nur bis 170 cm möglich, über 171 cm Frachtpauschale

Dichtprofile / Kantenschutz

Kantenschutzprofile

Werden auf die Blechkante aufgeschoben. Klemmt durch eingearbeitetes Metallprofil.

- ⑧ **klein** Klemmbereich 0,5-1,5mm
Preis pro m
Schwarz **29455** 100 **2,99**
Hellgrau **29463** 100 **3,20**
- 5 m-Packung**
Schwarz GP* 2,40 / 1 m **294559** 3 **11,99**
Hellgrau GP* 2,40 / 1 m **294639** 3 **11,99**
- ⑨ **groß** Klemmbereich 1,5-4,0mm
Preis pro m
Schwarz **29456** 100 **6,99**
Hellgrau **29464** 50 **6,49**

Dichtprofile seitlicher Wulst

für Schladächer, Kabinentüren oder Fenster. Universal einsetzbar. Klemmbereich 1,0 - 4,0 mm.

- ⑩ **10 x 5 mm** Wulstdurchmesser
pro m **29467** 50 **6,40**
- ⑪ **15 mm** Wulstdurchmesser
pro m **29452** 50 **13,99**
- ⑫ **Lippenprofil**
Klemmbereich 1,0 - 4,0 mm, z.B. für T4 Dreamlineverkleidung am Fahrerhausauschnitt bei Schlaf- oder Hochdachmontage.
pro m **29454** 100 **9,99**
Easy-Fit T5 Profil / m **294541** 100 **15,90**
- ⑬ **Spezial-Dichtprofil**
mit Dichtwulst und 2 seitlichen Lippen (z.B. für VW T4 Schladachauschnitt), Klemmbereich 1,0-4,0 mm,
pro m **29453** 50 **16,-**

Dichtprofile mit Dichtwulst

Abdichtprofil z.B. für Fenster und verschiedene Schladächer. Klemmbereich 1,0 - 4,0 mm

- ⑭ 17 mm Dichtwulst, pro m
Wulst oben **29451** 50 **7,99**
Wulst ca. 30° **294511** 50 **8,49**
- ⑮ 10 mm Dichtwulst, pro m **29450** 50 **7,49**
- ⑯ **Caravan Türdichtung**
PVC-Kantenschutz mit langer Abdeckklappe, elfenbein/ schwarz
pro m **29491** 50 **12,90**
- ⑰ **Gummidichtung**
Dichtgummi zwischen Seitenwand u. Kabinentür/-klappe hellgrau WS 30mm
pro m **35015** 1 **6,90**
- ⑱ **Gummi Dichtungsprofil**
Mit weicher Gummilippe und Steg zum Eindrücken in 4 - 5 mm Nuten. Auch als Ersatz für REIMO Schiebedachluke.
pro m **36015** 20 **9,40**

Nieten / Dübel / Einschlagmuttern

- ⑲ **Aluminiumnieten**
4,0 x 12 mm. 10 Stk. **29437L** 5 **29437** 5 **2,70**
Spreiznieten
3,2 x 13 mm. 10 Stk. **29426** 5 **1,99**
- ⑳ **Spreizdübel**
Zur Möbelbefestigung an der Karosserie. M4 inkl. Schrauben, 4 Stück **53241L** 100 **53241** 5 **3,60**
- ㉑ **Einschlagmuttern M6 Gewinde** Zur Verbindung von Möbelteilen. 20 Stück **53240L** 1 **53240** 5 **6,60**
- ㉒ **Hülsmutter M6** 4 Stück **29357L** 5 **29357** 5 **4,10**



Caravan und Reisemobil Reparatur-Klebstoff



Lösungsmittelfreier 1-Komponenten PUR-Klebstoff
speziell für Reisemobil- und Caravanreparatur

- Unverzichtbar für die Wohnwagenreparatur
- Thixotrop (nicht ablaufend)
- Für Arbeiten an senkrechten Caravanwänden
- Fugen füllend, schäumt nicht auf
- Feuchtigkeitsvernetzend

Caravan-Kleber

zum Kleben von Alu-Blechen auf Hartschaum und Holz. Gebrauchsfertig in Kartusche. Verarbeitungszeit ohne/mit Wasser ca. 30/5 Minuten. Aushärtezeit: Anfangsfestigkeit nach ca. 3 Stunden, Endfestigkeit nach einigen Tagen. Verbrauch ca. 250 - 350 g/m² (stark vom Untergrund abhängig). 310 ml-Kartusche

500291 ²⁰ **21,40**
GP* 69,03 / 1 Liter

Abgabe nur an Fachhandel!

MS-Dichtstoff

NEU



DEKAsyl MS-1 Polymer

Haftstarker Dichtstoff für viele Dichtungsanwendungen innen und außen, sowie kleinere Verklebungen. Niedrige Viskosität.

Weiß, 290 ml	50071 ¹²	9,95
	GP* 0,00 / 0	
Grau, 290 ml	50072 ¹²	9,95
	GP* 0,00 / 0	
Schwarz, 290 ml	50073 ¹²	9,95
	GP* 0,00 / 0	

290ml

PU-Kleber



Spezialkleber universal Sikaflex 221i

Dauerelastische Klebmasse, überlackierbar, feuchtigkeitsaushärtend, schadstofffrei. Zum Verkleben von Hochdächern. **Kartusche 300 ml**

Weiß 300 ml	294102 ¹²	9,95
	GP* 33,17 / 1 Liter	
Schwarz 300 ml	294112 ¹²	9,95
	GP* 33,17 / 1 Liter	
Grau 300 ml	294171 ¹²	9,95
	GP* 33,17 / 1 Liter	

MS-Kleber für universale Anwendung



13,40

- elastisch
- primerlose Verklebung
- überlackierbar

DEKAsyl MS-2 Polymer

Multifunktionale Dicht- und Klebmasse für einfache Anwendungen auf Glas und PMMA.

Grau, 290 ml	50063 ¹²	13,40
	GP* 46,21 / 1 Liter	
Schwarz, 290 ml	500631 ¹²	13,40
	GP* 46,21 / 1 Liter	
Weiß, 290 ml	500303 ¹²	13,50
	GP* 46,55 / 1 Liter	

290ml



Achtung

PU-Kleber mit hoher Klebkraft



Spezialkleber Sikaflex 252i

Überlackierbare Klebmasse mit hoher Endfestigkeit. Zur Montage von Produkten die eine hohe Klebkraft erfordern, wie zum Beispiel Schienensysteme für Sitze, Aufnahmen für Dachträger oder SAT-Anlagen. **Kartusche 300ml**

Weiß 300 ml	294122 ¹²	20,85
	GP* 69,50 / 1 Liter	
Schwarz 300 ml	294132 ¹²	20,85
	GP* 69,50 / 1 Liter	

MS-Kleber mit hoher Klebkraft



Kleben von Alu ohne Primer möglich

DEKAsyl MS-5 Polymer

Klebstoff mit hoher Haftwirkung und hoher Anfangsfestigkeit für die strukturelle Verklebung von Haltern, Seitenschwellern, Rahmen und Radverkleidungen, Klimaboxen, Solar- oder SAT-Anlagen. Aufgrund der hohen Festigkeit könne Fixierzeiten reduziert werden.

Schwarz, 290 ml	500304 ¹²	17,40
	GP* 60,00 / 1 Liter	
Weiß, 290 ml	500305 ¹²	17,40
	GP* 60,00 / 1 Liter	

290ml



Achtung

SMP-Klebstoff



Simson ISR 70-03

Elastischer Klebdichtstoff auf Silyl Modified Polymer (SMP), für elastische Fugen mit hoher Festigkeit. Kleben & Dichten ohne Primer auf sauberen, trockenen Flächen (z.B. Aluminium, Edelstahl, Stahl, verzinktem, pulverbeschichtetem Stahl, NE-Metallen, Lack, PVC, Holz, etc. UV- und witterungsbeständig.

Weiß, 300 ml	29485 ¹	23,-
	GP* 0,00 / 0	
Grau, 300 ml	294851 ¹	23,-
	GP* 0,00 / 0	
Schwarz, 300 ml	294852 ¹	23,-
	GP* 0,00 / 0	

Kraftkleber



DEKAsyl Kraftkleber

Verklebung von Polyesterteilen auf Metall, sowie von Eckprofilen aus Alu oder Polyester auf Metallrahmen.

Weiß	50067 ²⁴	7,90
	GP* 79,00 / 1 m	

100ml

NEU

Reiniger & Primer für MS-Klebstoffe



DEKAclean Ultra Reiniger

Zur Entfernung von nicht ausgehärteten MS-Kleber.

1000 ml	50075 ¹²	17,50
	GP* 0,00 / 0	



Gefahr

NEU



Primer bei Verklebung von **ABS-Kunststoffen** (z.B. Solar-Eckprofilen). Zur Grundierung und Haftverstärkung.

30ml	50069 ²⁵	9,50
	GP* 0,00 / 0	
250ml	50076 ²⁴	21,95
	GP* 0,00 / 0	



Gefahr

Dichtmassen zum

Einbau von Fenster, Dachhauben oder Klappen

Sika Lastomer 710

Zur Montage von Fenstern, Dachhauben und allen weiteren Einbau-Elementen mit Rahmen bzw. Dichtflächen wird Butyl-Dichtmasse verwendet. Diese härtet unter UV-Einstrahlung nicht übermäßig aus und bleibt somit lange elastisch und dicht.

Sika-Lastomer 710

weiß, 310 ml	38062 ¹²	10,99
	GP* 35,45 / 1 Liter	
schwarz, 310 ml	38060 ¹²	10,99
	GP* 35,45 / 1 Liter	



Achtung

- Abtupfbar
- Ohne Primer verwendbar



DEKAseal 8936

abtupfbare Dichtmasse für Rahmen, offene Außenflächen, Abläufe, Dachluken, Schläuche und Kabeldurchführungen sowie Fenster, Türen oder Klappen. Anwendung auf Lacken, Aluminium, ABS, PMMA oder Holz.

anthrazit	50030	11,75
	1	GP* 37,90 / 1 Liter
lichtgrau	500306	11,75
	6	GP* 37,90 / 1 Liter



Gefahr



Terostat Dichtmasse 2759

Dichtmittel für Caravan-, Reisemobilbereich oder Karosseriebau. Für professionellen Einsatz geeignet. Alu-Kartusche mit Spritzdüse. Dauerplastische, witterungs- und alterungsbeständige Einkomponenten-Dichtmasse auf Butylkautschukbasis. Gering lösungsmittelhaltig. Überschüssiges Material direkt abtupfen. Ideal für Caravan-/ Reisemobilbereich.

grau, 310 ml	50055 ¹²	13,50
	GP* 43,55 / 1 Liter	



Achtung



DEKAseal 1512 Butyl Dichtungsmaterial für Lacke, Aluminium, ABS, PMMA, Holz.

Kann Innen und auf Verbindungsstücken verwendet werden. Lösemittelfrei. Überlackierbar.

	50081 ¹²	13,90
	GP* 44,84 / 1 Liter	



Achtung



Dauerelastische Dichtbänder zum Eindichten

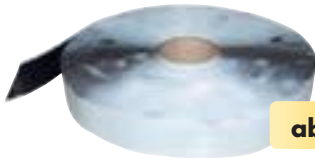

ab **7,95**



Butyl-Dichtmasse-Band

Dauerelastisches Dichtband für die Verarbeitung von Profilen. Hervorragende Haftung, selbstklebend, schwundfrei, witterungsbeständig, ergiebig, einfach zu verarbeiten. Farbe: Schwarz.

9,1 m, B 20 mm, Stärke 3,0 mm	50038 ¹	11,30
	GP* 2,65 / 1 m	
3,0 m, B 20 mm, Stärke 2,0 mm	500381 ¹	7,95
	GP* 2,65 / 1 m	
10 m, B 35 mm, Stärke 2,0 mm	500382 ¹	11,99
	GP* 1,20 / 1 m	

Terostat VII Dichtband weiß.

Für alle Überlappungen und Verschraubungen an der Karosserie, klebrig, besonders weich. Ohne korrodierende Bestandteile.

20x2 mm, 40 m Rolle	50058 ⁴	59,40
	GP* 1,48 / 1 m	
30x2 mm, 64 m Rolle	50059 ²	134,90
	GP* 2,11 / 1 m	

GP* = Grundpreis pro angegebener Einheit

Vorgeschriebener Sicherheitshinweis: Nehmen Sie beim Kauf dieser Produkte die erforderliche Anwendungsberatung in Anspruch, und beachten Sie zusätzlich immer die aufgedruckte Gebrauchsanweisung und das mitgelieferte technische Datenblatt.

Terostat Dichtband 81

Flexibles, stark klebendes Dichtungsband für Überlappungsabdichtungen im Kontaktklebeverfahren. Sichere, dauerhafte Verklebung. Selbstverschweißend. Beidseitig klebend. Alterungsbeständig. Es ist ein hochwertiges, stark klebendes Dichtungsband auf Butylkautschukbasis mit plastoelastischen Eigenschaften. Ausgezeichnete Haftung auf gereinigten Flächen metallischer und nicht metallischer Werkstoffe.

40 m, B 25 mm, Stärke 1,5 mm	50061 ⁴	71,90
	GP* 1,80 / 1 m	

Unterschiede der verschiedenen Dicht- und Klebstoffe

PU-Klebstoffe

Dicht- und Klebstoffe auf Polyurethan-Basis härten an feuchter Luft unter Abspaltung von Kohlendioxid aus. Sie werden bei Abdichtungen in der Fahrzeugindustrie, bei der Reisemobil- und Wohnwagenreparatur und im Metallbau eingesetzt. Neben ihrer Dichtwirkung sind sie auch als dauerelastische Klebstoffe zu gebrauchen, zum Beispiel, um Solarpaneele auf Wohnwagendächer zu kleben. Leider sind bei hellen PU-Klebern durch Sonneneinstrahlung Vergilbungen möglich. Eine Vorbehandlung der Dichtflächen mit Primer kann unter Umständen notwendig sein.

SMP- oder MS-Polymer-Klebstoffe

Diese Klebstoffe auf Basis silanmodifizierter Polymere werden in Kartuschenform angeboten. Sie werden häufig im Fahrzeug- und Wohnwagenbau eingesetzt. Der elastische Klebstoff härtet mit der Luftfeuchtigkeit unter Abspaltung von Alkohol aus. Im Allgemeinen haften diese Kleber ohne Primer auf sauberen, fettfreien und trockenen Untergründen. Sie sind UV-beständig und neigen nicht zur Vergilbung.

Butyldichtstoffe

Sie beruhen auf der Basis von Butylkautschuk und sind mehr oder weniger dauerelastisch bzw. dauerklebrig. Es gibt Butyldichtstoffe in Kartuschen oder als Bänder und Schnüre. Diese Produkte werden auch im

Metallbau, Lüftungsbau oder Heizungsbau eingesetzt. Im Reisemobil- und Caravanbereich finden sie Verwendung bei der Montage von Dachhauben und Fenstern, zur Abdichtung von Kantenleisten und bei allen Anwendungen, wo eine Dichtfläche die Möglichkeit zur Abdichtung mit sich bringt. Da Butyldichtstoffe dauerelastisch sind und nicht kleben, müssen die beiden Dichtflächen mechanisch aneinander gepresst werden. Verschiedene Materialien der Dichtflächen spielen dabei kaum eine Rolle, da zum einen keine feste Verbindung eingegangen wird und zum anderen durch die andauernde Elastizität unterschiedliche Wärme- und Kälteausdehnungen kaum eine Rolle spielen. Eine Vorbehandlung der Dichtflächen ist meist nicht notwendig.

1. Reinigen



Vorbereitungen:

Staub entfernen - Sauberer Arbeitsplatz
Benötigt werden: Reinigungspapier oder -Vlies,
Schleifvlies oder Schleifpad. Arbeitshandschuhe,
Klebeband (nicht saugend, glatt).



Sika Cleaner 205

Haftreiniger für die zu verklebenden Flächen.

Dose 250 ml GP* 87,80 / 1 Liter **29415** 6 **21,95**



2. Primern für hohe Haftkraft



- ① **Sika Primer 206 G+P** für Glasfaser innen (Layup Seite), ABS, Stahl, Alu, und andere Werkstoffe bei Sikaflex Serien 2XX und Sikatack. Grundierfarbe schwarz, verhindert Korrosion und erhöht die Klebekraft. Verbrauch ca. 150 g/m²
Dose 30 ml GP* 50,83 / 100 ml **294470** 6 **15,25**
Dose 250 ml GP* 183,80 / 1 Liter **29447** 6 **45,95**
- ② **Sika Primer 209 N** für Kunststoffe und Lacke (Acryllacke, Alkyde/melamine Acryl/PRIMA, Polycarbonat, ABS, etc.) schwarz pigmentiert
Dose 250 ml GP* 178,00 / 1 Liter **29474** 1 **44,50**
- ③ **Sika Primer 210T** für Aluminium (roh), glasfaserverstärkte Kunststoffe, ABS und andere. Zur Vorbereitung der Haftflächen beim Verkleben mit Sika.
Dose 250 ml GP* 135,60 / 1 Liter **294451** 6 **33,90**
- ④ **Sika-Hybridaktivator** für Aluminium, Glasfaser, ABS u.a. bei Einsatz von **Sikaflex 521 UV**. Verstärkt die Klebkraft, wenn sehr hohe Festigkeit benötigt wird.
Dose 250 ml GP* 98,40 / 1 Liter **29477** 6 **24,60**
- ⑤ **Sika® Aktivator** ist eine Reinigungslösung zur Vorbehandlung der Haftflächen vor der Verklebung mit Sika® Polyurethan-Klebstoffen. Sika® Aktivator wird für die Reinigung und Haftverbesserung bei Klebeanwendungen auf Glas, keramikbeschichtetem Glas, zurückgeschnittenen Polyurethan- Klebschichten sowie PURvorbeschichteten Scheiben und Lacken verwendet.
Dose 30 ml GP* 50,83 / 100 ml **294733** 6 **11,90**

3. Kleben und Dichten



Sikaflex 221i

Zum Beispiel zum Dichten und Kleben von Spülbecken.
Zur Montage von Hochdächern.



- ⑥ **Spezialkleber universal Sikaflex 221i**
Dauerelastische Klebmasse, überlackierbar, feuchtigkeitsaushärtend, schadstofffrei. Zum Verkleben von Hochdächern. **Kartusche 300 ml**
Weiß 300 ml GP* 33,17 / 1 Liter **294102** 12 **9,95**
Schwarz 300 ml GP* 33,17 / 1 Liter **294112** 12 **9,95**
Grau 300 ml GP* 33,17 / 1 Liter **294171** 12 **9,95**
- ⑦ **Sikaflex 221, Beutel 400 ml** für den Fachhandel
Weiß GP* 23,75 / 1 Liter **29481** 12 **9,50**
Schwarz GP* 23,75 / 1 Liter **29480** 12 **9,50**
- ⑧ **Tülle** für Sika-Beutel **29482** 20 **2,70**

Sikaflex 252i

Geeignet zum Kleben von Aluminiumblechen auf Stahl oder Sandwichplatten in Rahmenprofile.



Spezialkleber Sikaflex 252i

Um Hochdach aufzukleben. Klebmasse überlackierbar, hohe Endfestigkeit. Kartusche 300ml

Weiß 300 ml GP* 69,50 / 1 Liter **294122** 12 **20,85**
Schwarz 300 ml GP* 69,50 / 1 Liter **294132** 12 **20,85**



Elastische Klebstoffe auf Polyurethanbasis

- Schrauben, Nieten oder Schweißen wird durch die Klebeverbindungen ersetzt
- Kleben und Dichten in einem Arbeitsgang
- Gleichmäßige Krafteinleitung
- Ausgleich thermischer Belastungsbewegungen bei richtiger Schichtdicke

So geht's:

1. **Reinigen:** Gründlich reinigen und die Ränder der Klebefläche abkleben (ggf. anrauen, z.B. GFK)
2. **Primern:** Grundieren (der Fachbegriff lautet "primern"), wenn erhöhte Haftkraft erforderlich ist.
3. **Dichten / Kleben:** Klebstoffe auftragen und zu klebende Teile verbinden, anschließend Fugen glatt ziehen.
4. **Nacharbeiten:** Abklebung entfernen, ggf. Überschüsse entfernen, rundherum säubern.
5. **Abbinden:** Trocknen und aushärten (= "abbinden") lassen



Ausgleich der thermischen Ausdehnung

Technische Daten der einzelnen Klebstoffe bitte Tabelle der rechten Seite entnehmen.

Vorgeschriebener Sicherheitshinweis: Nehmen Sie beim Kauf dieser Produkte die erforderliche Anwendungsberatung in Anspruch, und beachten Sie zusätzlich immer die aufgedruckte Gebrauchsanweisung und das mitgelieferte technische Datenblatt.



3. Kleben und Dichten

Sikaflex 521 UV

1-Komponenten-Polyurethan-Hybrid-Dichtstoff, der mit Luftfeuchtigkeit zu einem Elastomer aushärtet. Breites Haftspektrum für elastische, dauerhafte, haftstarke Abdichtung. Für Holz, Metalle, Grundierungen und Lackierungen (2K-Systeme), keramische Materialien und Kunststoffe. Bei transparenten und spannungsrissegefährdeten Untergründen ist eine objektbezogene Beratung notwendig. 1-komponentig, alterungs- und witterungsbeständig auf vielen Untergründen ohne Vorbehandlung anwendbar. Elastisch, überlackierbar, schleifbar, geruchsarm, nicht korrosiv, hoher elektrischer Widerstand. VOC- und lösungsmittelfrei, silikonfrei, PVC-frei.
 Weiß 300 ml GP* 42,37 / 1 Liter **29476** ¹² **12,71**



Sikaflex 260

Zum Beispiel zum Kleben von Aluminium oder Stahlprofilen auf Holz oder Metall auf GFK.



Sikaflex 260 – der Kraftkleber, noch stärkere Haftkraft!
 Schwarz 300 ml GP* 73,00 / 1 Liter **29478** ¹² **21,90**

Sikaflex 265

Geeignet zum Kleben von Sicherheitsglas / Glasscheiben Sichtfenstern.



24,40



Sikaflex 265 – Scheibenkleber für Bus- und Nutzfzg.-Scheiben.
 Schwarz 300 ml GP* 81,33 / 1 Liter **29479** ¹² **24,40**

3. Schnellklebeset für Glas

SikaTack



SikaTack - Drive Rep.Set – Scheibenkleber mit schneller Härtezeit.
 Mit 1 Sika Primestick, 2 Sika Aktivator Pads, 1 Düse.
 Schwarz 300 ml GP* 98,33 / 1 Liter **29484** ¹² **29,50**

4. Nacharbeiten



7,90



Sika Abglättmittel
 zum Glätten frischer Sikaflex Oberflächen.
 1000 ml **29422** ¹² **7,90**
 GP* 7,90 / 1 Liter

Sika Remover Entferner 208
 entfernt mühelos feuchtes Sika von Autoblech, Kleidern und Händen.
 Dose 400 ml **294161** ⁶ **22,90**
 GP* 57,25 / 1 Liter

Alle Angaben ohne Gewähr.

Sicherheitsdatenblätter finden Sie im Internet unter www.reimo.com oder www.sika.de. Wir behalten uns vor, Klebstoffe eines anderen Herstellers zu liefern, sofern diese technisch gleichwertig sind.

Vorgeschriebener Sicherheitshinweis: Nehmen Sie beim Kauf dieser Produkte die erforderliche Anwendungsberatung in Anspruch, und beachten Sie zusätzlich immer die aufgedruckte Gebrauchsanweisung und das mitgelieferte technische Datenblatt.

Sikaflex® Elastische, einkomponentige Polyurethan-Kleb- und Dichtstoffe

Produkt	Beschreibung DIN 53479	Härte Shore A	Hautbildungszeit in Minuten	Durchhärtungs- Geschwindigkeit	Vol.-Änderung DIN 52451	Reißdehnung DIN 53504	Weiterreiß- widerstand DIN 53515	Zugfestigkeit DIN 53504	Zugscher- festigkeit 1456 EN	Verarbeitungs- temperatur	Dauergebrauchs- temp. (kurzzeitg. 8 h)
Sikaflex-221 Sikaflex-221i	Haftstarke Dichtmasse	40	ca. 45 - 60	3 mm/24 h	- 5%	ca. 600 %	ca. 6 N/mm	1,8 N/mm ²	-	+ 5 - 35°C	-40 - +90°C (120°C)
Sikaflex-252i	Konstruktions- klebstoff	55	ca. 40	4 mm/24 h	- 6%	< 300 %	ca. 9 N/m	4,0 N/mm ²	2,5 N/mm ²	+ 10 - 30°C	-40 - +90°C (120°C)
Sikaflex-260	Kraftklebstoff	55	ca. 30	4 mm/24 h	- 6%	ca. 300 %	ca. 10 N/m	8,0 N/mm ²	4,0 N/mm ²	+ 10 - 30°C	-40 - +90°C (140°C)
Sikaflex-265	Bus- und Nutzfzg.- Scheiben-Klebstoff	45	ca. 45	3 mm/24 h	< - 10%	> 450 %	ca. 10 N/m	6,5 N/mm ²	4,5 N/mm ²	+ 10 - 30°C	-40 - +90°C (120°C)
Sikaflex-521 UV	Haftstarke, witterungs- beständige Dichtmasse	40	ca. 30	3 mm/24 h	- 2 %	ca. 300 %	ca. 8 N/m	1,8 N/mm ²	-	+ 5 - 35°C	-40 - +90°C (120°C)
SikaTack®	Elastische, einkomponentige warmverarbeitbare/warmhärtende Polyurethan-Kleb- und Dichtstoffe										
SikaTack – Drive	Express-Profi-Scheiben-/ Universalklebstoff	70	10	4 mm/24 h	- 2 %	ca. 250 %	ca. 10 N/m	8 N/mm ²	6 N/mm ²	Umgeb. + 10 - 35°C	-40 - +90°C (120°C)
Bostik®	hochwertiger Klebdichtstoff auf Silyl Modified Polymer (SMP)										
ISR 70-03		55	10	3 mm/24h	<3%	250%	16N/mm	2,5N/mm		+ 5 - 35°C	-40 - +90°C (120°C)

Unterbodenschutz

NEU

Unterbodenschutz DEKaphon 958, schwarz



Wasserbasierender Unterbodenschutz speziell für Holzboden. Der elastische Film schützt vor Steinschlag und Salz.
500 ml **50074** 12 **20,90**
GP* 0,00 / 0



Unterbodenschutz DEKaphon 9735, schwarz

- geringer Sprühnebel
- steinschlagfest
- atmungsaktive Spezialbeschichtung für Holzböden



Für Radkästen und Unterbodenschutz bzw. -ausbesserung. Anwendung auf Stahl, Sperrholz/Holz
500 ml Spray **500302** 12 **15,99**
GP* 31,98 / 1 Liter



Unterbodenschutz / Holzprimer DEKaphon 9750, schwarz
Streichbare, atmungsaktive schützende, verfestigende Holzimprägnierung auf Wasserbasis. Verstärkt Holzplatten und erhöht Hafteigenschaften vor der Verklebung. Sehr guter Widerstand gegen Sprühwasser und Abrieb.
1000 ml **500307** 12 **19,90**
GP* 19,90 / 1 Liter



REIMO BESTPREIS 8,50



Steinschlag- und Unterbodenschutz, überlackierbar
schwarzer Schutzlack. Dauerelastisch/schallsisolierend.
500 ml Spray **96004** 6 **8,50**
GP* 17,00 / 1 Liter

Karosserie- / Aufbaureparatur



Glasfaser-Reparaturset
Glasfaserplatten zur Reparatur von GfK-Teilen, mit Harz und Härter.
250 g **96016** 12 **12,90**
GP* 51,60 / 1 kg



3,99



Rostlöser - Schmiermittel
Löst Rost bei Schrauben, Bolzen, Schließern etc. Schmiert, verringert Reibung und Quietschen. Schützt Hohlräume, Batteriepole und Zündverteilerklemmen, bietet Schutz vor Feuchtigkeit. Säurefrei, greift Kunststoffe, Lacke, Holz und Gummi nicht an.
400 ml **96069** 24 **3,99**
GP* 9,97 / 1 Liter



Zinkspray - Korrosionsschutz
100% Zink ohne Aluminium. Zur Not für Reparaturen ohne Entfetten. Einfach auf die rostigen Stellen sprühen. Schützt metallische Verbindungen und unbehandelte Oberflächen durch Zinküberzug. Geeignet für Wartung und Rostschutz.
400 ml **96010** 6 **6,49**
GP* 16,22 / 1 Liter



Arbeitsmittel



10,95

Kartuschenpistole für alle 310ml Kartuschen. **29418** 24 **10,95**

TIPP



Schleifvlies
Durch die geringe Materialstärke ist das 6711 siafleece flex sehr flexibel und formanpassungsfähig. Deshalb überzeugt es besonders beim Anschleifen an schwerzugänglichen Stellen. Durch den geringen Kornausbruch wird die Standzeit verlängert und der Materialverbrauch gesenkt. 115 x 230 mm. 25 Stück pro Packung
294730 1 **27,90**



Kartuschenpistole für leichte, stabile Kunststoffausführung (für Artikel 50064). **50065** 1 **44,90**



Tülle für Sika-Beutel
29482 20 **2,70**



Standard-Kartuschendüse
Sika Standarddüse ermöglicht die Verarbeitung von Sika Klebstoff- und Dichtstoffkartuschen. 12 Stück pro Packung
E5096 12 **2,30**



Wollfilztupfer
Dieser Wollfilz-Applikator ermöglicht eine bequeme, saubere und präzise Anwendung von Sika Primern. 24 Stück pro Packung
294731 1 **21,95**

Praktische Helfer für Reisemobil, Wohnwagen und Haushalt



5,95

Etiketten Entferner Stift
Entfernt Klebstoffreste und Verunreinigungen durch Filzstifte.
8,2 g **99013** **5,95**
GP* 72,56 / 100 g



8,90

Präzisions-Ölstift
Für Hobby, Haus und Garten (z.B. Türschlösser, Scharniere).
12 ml **99012** **8,90**
GP* 74,17 / 100 ml

Dach- und Wandabdichtung Carbest DICHT-Box

- Auf fast allen Untergründen zu verarbeiten.
Auch bei Nässe oder stehendem Wasser!
- Frei von Gefahrstoffen (ohne Isocyanate und Lösungsmittel)
- Verarbeitbar ab 0°C
- Extern UV-beständig



Mit der innovativen DICHT-Box verschließen Sie mit wenig Aufwand schnell und sicher Risse und Undichtigkeiten. Die DICHT-Box bietet eine professionelle und dauerhafte Lösung. Auf fast allen Untergründen haftet die Flüssigkunststoffabdichtung ohne Primer.

Lieferumfang:
Flüssigkeitsabdichtung Weiß, ausreichend für 0,5m², Vlies zur Rissüberbrückung, Vlieszuschnitte (4 Stück) Ø 9,5 cm, Pinsel, Handschuhe, Rührholz, Schleifpapier

50068 100 139,90

Klebesets - ideal für Solar- oder SAT-Anlagen

MT Klebeset mit PU-Kleber

Beinhaltet alles, was zum sicheren Verkleben von Profilen, Satanlagen oder Solarpanelhaltern auf dem Dach benötigt wird:

- MT Cleaner 205,
- MT Primer 210,
- Sikaflex 252 i,
- Edelstahlschrauben,
- Zubehör, Klebeanleitung.



ab 45,-,-



* Bitte beachten Sie:

Die TÜV-Freigabe bezieht sich ausschließlich auf die Verklebung der Original-MT Halteprofile aus hochwertigem PUR Material mit dem MT Klebeset – daher sind weder andere Klebstoffe noch andere Halterungen zugelassen. Weitere Informationen finden Sie im Bereich Elektro bei den Solarpanelen.

MT Klebeset I: mit 1 x Sikaflex 252i 85074* 45,-
MT Klebeset II: mit 2 x Sikaflex 252i 850741* 49,90

Reparaturdicht- und Klebstoffe

- schnelle Härtung
- einfache Reparatur

DEKapur, schwarz

Für Kunststoff, Zierblenden, Radabdeckungen, Heckschürzen. Anwendung auf ABS, PMMA (Acryl-/Plexiglas), Sperrholz, Holz, erneuern von Holzgewinden im Wageninneren.

50064 24 13,40
GP* 268,00 / 1 Liter

50ml



Kartuschenpistole für leichte, stabile Kunststoffausführung.

Abb. linke Seite 50065 1 44,90



Gefahr



100ml

DEKAfol, beige

Nach Trocknung ergibt der Montageklebstoff eine hochfeste und wärmebeständige Verklebung auf nahezu allen im Wohnmobil und Wohnwagen verwendeten Substraten.

50066 24 5,70
GP* 57,00 / 1 m

Silikondichtmassen zum Abdichten

6,30

- Zum Abdichten Innen
- bleibt weich und flexibel
- hält auch auf Kunststoff

Industrie-Silikon Sikasil N plus

- Sehr elastisch
- für innen & Außen geeignet



Neutrales Silikon

Verarbeitetes Material bleibt flexibel. Zur Abdichtung z.B. des Gaskastens, bei Dichtfugen im Duschräum, in Bodendurchführungen etc. 310 ml.

klar 294191 24 6,30
GP* 20,32 / 1 Liter

Sikasil-N plus

Sehr elastisches Industrie-Silikon, geeignet auch für Außenbereich. 310 ml.

klar 29414 12 8,99
GP* 29,00 / 1 Liter
weiß 294141 12 8,99
GP* 29,00 / 1 Liter

GP* = Grundpreis pro angegebener Einheit

Sprühkleber



Super-Sprühkleber bis 80°C hitzebeständig



Hitzebeständig bis 80°C mit hoher Sofortklebekraft. Klebt auf Holz, Metall und Kunststoffe.

500 ml **50013** ¹² **21,80**
GP* 43,60 / 1 Liter



Gefahr



Kraftsprühkleber Plus für X-trem & Stoffe

- hitzebeständig bis 110°C

Kraftsprühkleber Plus
Hitzebeständig bis 110°C. Klebt auf Holz, Metall und Kunststoffen.

400 ml **500130** ¹² **16,95**
GP* 42,37 / 1 Liter



Gefahr



Sprühkleber für Stoffe

11,99

Zum Kleben von Stoffen und Velour auf Metall, Holz oder Kunststoff. Auch zur Schaumstoffverklebung

500 ml **50011** ¹ **11,99**
GP* 18,00 / 100 Liter



Gefahr

Kontaktkleber

Makroplast Einkomponentenkleber

- für größere Flächen X-trem
- Nur für Fachhandel

Auftrag mit Pinsel oder Zahnpachtel möglich. Abgabe nur an Fachhandel oder gegen Eignungsnachweis.

650 g **50036** ¹⁰ **29,90**
GP* 46,00 / 1 kg

Verdünnung für Spritzfähigkeit
1 Liter **500361** ¹ **52,95**
GP* 52,95 / 1 Liter



Gefahr

Kontaktklebstoff DEKAPren 3649/2

- für Kunstleder auf Holz oder Metall

Mit kurzer offener Zeit hohe Anfangsfestigkeit und guter Alterungsbeständigkeit. Zur Verklebung von Profilmummi, Leder, Kunstleder mit Geweberückseite aus Naturfaser und Filz auf Metall, lackiertes Metall, Holz, Kunststoff wie z.B. Hart-PVC, ABS und PA.

660 g **500308** ¹ **21,90**
GP* 33,18 / 1 kg



Achtung

Spezialkleber für Kunststoffe

Ruderer L530 Klebstoff

- Kleber für Kunststoffe
- glasklar



Glasklarer Kleber für die Verklebung verschiedener Kunststoffe wie PS, PSB, SAN, ABS, Plexiglas, Hart-PVC miteinander und mit Glas oder Keramik.

20 g Tube **52711** ¹ **3,60**
GP* 18,00 / 100 g



Achtung

Tubenkleber für Umleimer

- Kleber für Umleimer
- Verklebung in der Nut



Tubenkleber für Umleimer

Zur Verklebung in der Nut, Schrumpfen wird vermieden.

85 g Tube **52713** ¹² **8,40**
GP* 9,88 / 100 g



Gefahr

Dispersionskleber ohne Lösungsmittel

Kunstharzdispersions-klebstoff 8/A 1728

- 10,5 kg
- hitzebeständig bis 100°C



Umweltfreundlicher Dispersions-kleber. Zum Kleben von Velours-stoffen oder Teppich (ohne Schaumrücken) auf GfK oder Karosserieblech. Für Vliese, Textilien, Leder, Kunstleder u.v.m. Kunstharzdispersion im Gemisch mit Naturharzen. Keine organischen Lösungsmittel.

10,5 kg **50048** ¹⁰ **149,90**
GP* 14,28 / 1 kg

Klettverschlüsse

Universal Klettbander



6,99

12 mm breit, schwarz/grau. Länge individuell zuschneidbar. Zum Bündeln von Kabeln, befestigen von Pflanzen etc. Hohe Witterungsbeständigkeit. Für innen und außen

3 m **99009** ¹ **6,99**
GP* 0,00 / 0

High-Tech Druckverschluss



1,25 m **99007** ¹ **12,99**
GP* 0,00 / 0

In der Industrie wird das 3M™ Dual Lock™ Druckverschluss-System bereits seit Jahren von Profis erfolgreich eingesetzt. Der einkomponentige Druckverschluss lässt sich bis zu 1000 Mal öffnen und wieder schließen. 25 mm breit. Selbstklebend. Für Innen- und Außenanwendungen. Für unsichtbare Befestigungen

Klett-Power Streifen



4,50

Selbstklebender Rücken, 10mal stärker als herkömmliches Klettband, wasserfest, für Innen und Außen für die Befestigung von Küchenutensilien. 4 Streifen je 10 cm x 1,9 cm.

99015 **4,50**
GP* 45,00 / 1 m

Textilklebebänder

Gewebe-Klebeband



Für die Reparatur an ihrem Fahrzeug.
50 mm breit.
50 m **99016** 15,40
GP* 0,31 / 1 m

Für Innen und Außen

- Selbstklebend & wasserfest
- Temperaturbeständig von -20° bis +90°C

4,95

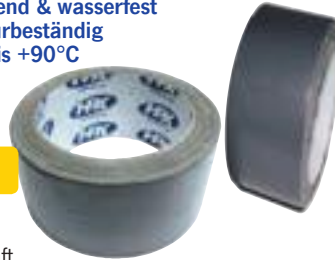

Hohe Klebekraft.
Sehr stark, einfach abzureißen. 10 m lang, 50 mm breit.
silber **500383** 1 4,95 GP* 0,49 / 1 m
schwarz **500384** 1 4,95 GP* 0,49 / 1 m

Faserverstärkt



BEST SELLER

Gewebeband, faserverstärkt für hohe Klebekraft.
48 mm breit. Farblich sortiert.
10 m **990160** 24 3,79
GP* 0,00 / 0

Klebebänder zur Abdichtung

Klebeband aus Weichaluminium

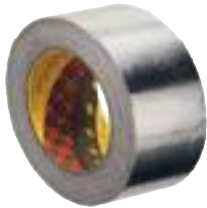

Für die Abdichtung und Isolation. Temperaturbeständig von -25 bis +70°C.
100 mm breit.
50 m **99017** 26,90
GP* 0,54 / 1 m

Hochleistungs-Dichtband



Einseitiges Acrylic Foam-Klebedichtband für Innen- und Außenbereich für Dachrinnen, Dachhauben allgemeine Abdichtarbeiten.
38 mm breit.
1,5 m **99011** 9,75
GP*6,50 / 1 m



Allwetterklebeband zur Reparatur



7,40

Für die schnelle Reparatur an Kunststoffen, Plexiglas und Folien. 48 mm breit.
25 m **99018** 7,40
GP* 0,30 / 1 m

Doppelseitige Klebebänder

Doppelklebeband

- Hohe Klebekraft
- Kleinere Reparaturen schnell erledigt



Doppelseitiges Klebeband mit hoher Klebekraft von beiden Seiten. 50 mm breit.
10 m **99002** 144 6,50
GP* 0,00 / 0

Ultrastarkes Montageband

Bis **10 kg/m** belastbar



Sichere und schnelle Befestigung im Innen- und Außenbereich.
Beidseitig klebend. Hält auf Metall, Glas, Keramik, Fliesen und den meisten Kunststoffen.
19 mm breit.
5 m **99010** 12,40
GP* 2,48 / 1 m

Montageband

Bis **3,3 kg/m** belastbar



Starkes wiederlösbares Klebeband für innen & außen aus reinem Acrylatklebstoff. Dicke: 0,8 mm. Schnelle, sichere und unsichtbare Befestigung. Ersetzt Schrauben, Nieten und Nägel. Für Innen- und Außenbereich. Gute UV-Beständigkeit. Temperaturbeständig: -40 °C bis +80 °C. Wasserfest. 19 mm breit.
5 m **99008** 1 11,95
GP* 0,00 / 0

Paketband



2,90

Verpackungsklebeband 50 mm breit.
66 m **99019** 2,90
GP* 0,04 / 1 m

Isolierband

3 Rollen á 10 m



Isolierband-Set mit 3 Rollen, 2x schwarz und 1x rot.
18 mm breit.
je 10 m **990161** 24 2,29
GP* 0,00 / 0

4er Pack

REIMO BESTPREIS
1,69



Isolierband-Sortiment mit 4 Rollen, schwarz, weiß, rot, gelb. 23 mm breit
je 4 m **990162** 24 1,69
GP* 0,00 / 0

GP* = Grundpreis pro angegebener Einheit

Reisemobil und Caravan Reiniger

**BEST
SELLER**

Berliner Wohnwagen Elixier
Konzentrat zur gründlichen Außen- und Innenreinigung von Wohnmobilen oder Wohnwagen. 25 bis 50 ml auf 1 Liter Wasser geben (je nach Verschmutzung). Bei starker Verschmutzung auch unverdünnt auftragen. Mit viel Wasser abspülen.

500 ml **61428** ²⁰ **7,90**
GP* 15,80 / 1 Liter

Gefahr



Reisemobil & Caravan Reiniger
Effektiver Unterhaltsreiniger zur Beseitigung von Straßen- und Umweltschmutz Fett, Öl, Diesel, Insekten u.a.. Für die routinemäßige, regelmäßige Reinigung aller Lack- und Kunststoffoberflächen von Wohnmobilen, Caravan, Booten u.v.m.. Erzeugt streifenfreien strahlenden Glanz und eine verbesserte Wasserabweisung. Schützt vor Wiederanschmutzung.

1000 ml **61466** ¹ **12,95**
GP* 12,95 / 1 Liter

Achtung

Reisemobil & Caravan Grundreiniger

Hochkonzentrierter und sehr effektiver Grundreiniger zur Beseitigung von hartnäckigen Ablagerungen, Straßen- und Umweltschmutz, Fett, Öl, Diesel, Insekten u.a.. Für alle Lack- und Kunststoffoberflächen von Wohnmobilen, Caravan, Booten u.v.m.. Erzeugt streifenfreien Glanz und eine verbesserte Wasserabweisung. Schützt vor Wiederanschmutzung.

1000 ml **61464** ¹ **12,95**
GP* 12,95 / 1 Liter



**REIMO
EMPFEHLT**

Wohnwagen Reisemobil-Elixier
Bei extremer Verschmutzung. Ergiebiges Konzentrat, für alle Oberflächen.

1000 ml **61403** ¹² **14,95**
GP* 14,95 / 1 Liter

Gefahr

11,95

Caravan-Super-Reiniger

für Kunststoffe, Kunstleder, Gummi, Lack, Metall, bei hartnäckigen Verschmutzungen. Abperleffekt.

500 ml **61400** ¹ **11,95**
GP* 23,90 / 1 Liter

Achtung

Reisemobil & Caravan Reiniger

Entfernt auch hartnäckige Verunreinigungen, wie Teer und Ruß. Für alle Lacke und Metalle. Kein Acrylglas.

500 ml **61460** ⁶ **11,90**
GP* 23,80 / 1 Liter



Gefahr

WM
aquatec

- **Schnelle & professionelle Schaumreinigung**
- **Mit Nano-Effekt**
- **Lackschonend**
- **Biologisch abbaubar**

Shampoo Konzentrat
500 ml **61388** ¹ **12,90**
GP* 25,80 / 1 Liter

Gefahr



Gefahr

- **Antistatik-Effekt**
- **Löst mühelos starken Schmutz**
- **Hinterlässt einen unsichtbaren, wasserabweisenden Schutzfilm**
- **Lässt Wasser abperlen, wie beim Lotusblüten-Effekt**
- **Hochkonzentrat ergibt bis zu 50 Liter Reiniger**

Power Shampoo XXL
500 ml **61399** ¹ **18,90**
GP* 37,80 / 1 Liter

WM
aquatec

Felgenreiniger



Multiman Felgenrein
Schonender Reiniger für alle Leichtmetallfelgen. Entfernt starke Verunreinigungen aus Bremsstaub und Straßenschmutz. Mit Korrosionsschutz.

500 ml **61369** ¹ **13,95**
GP* 27,90 / 1 Liter

1000 ml **61370** ¹ **21,95**
GP* 21,95 / 1 Liter

Achtung

NEU

Achtung

Mellerud Felgenreiniger

Für Stahl- und Leichtmetallfelgen, mit Aktivschaumformel. Entfernt mühelos selbst hartnäckigste Verschmutzungen wie eingebrannten Bremsstaub, Öl- und Gummirückstände sowie sonstigen Straßenschmutz.

500 ml **61371** ⁶ **9,99**
GP* 19,98 / 1 Liter

Polierstein

TIPP



Boot & Caravan Polierstein

Reinigt, poliert und versiegelt in einem Arbeitsgang alle Oberflächen. Inkl. Schwamm

500 g **61459** ⁶ **15,90**
GP* 31,80 / 1 kg

GP* = Grundpreis pro angegebener Einheit

Regenstreifen-Entferner

Regenstreifen Entferner

Entfernt kraftvoll und gründlich hartnäckige Verunreinigungen. Besonders geeignet zur Beseitigung von Regenstreifen, löst aber auch tiefenwirksam Fett, Öl, Diesel, Politurreste, Insekten sowie Straßen- und Umweltschmutz auf Glatzwand-, Hammercoat- und Gelcoatoberflächen von Wohnwagen, Wohnmobilen, Booten u.v.m. Gebrauchsfertig.
500 ml **61376** ¹ **9,95**
GP* 19,90 / 1 Liter



Konzentrat

Regenstreifen Ex

Einsprühen, gelösten Schmutz mit Tuch oder Schwamm abwischen. Verdünnbares Konzentrat.
1000 ml **61330** ⁶ **19,95**
GP* 19,95 / 1 Liter



REIMO
BESTPREIS
11,95

Regenstreifen Entferner

Reinigt stark verschmutzte Flächen. Für alle Materialien insbesondere auch GfK, Metall und Lack. Gebrauchsfertig.
500 ml **61401** ¹ **11,95**
GP* 23,90 / 1 Liter



Profi-Waschbürsten



① Waschbürste mit Teleskopstiel und seitlichen Borsten

Ecken reinigen jetzt noch leichter. Teleskop-Alu-Stiel (1,2 bis 1,8 m).

919211 ⁶ **25,99**

② Profi-Waschbürste mit Teleskopstiel

Gardena-Wasseranschluss-System, Teleskop-Alu-Stiel Ø 25-32 mm, (0,9 bis 1,8 m), Bürstengröße 25x14 cm.

91921 ⁶ **16,99**

③ Ersatzbürste für 91921

Bürstengröße 25x14 cm

919210 ¹⁰ **8,99**



Intensives Reinigungskonzentrat auch für stärkere Verschmutzungen. reinigt porentief Lack, Glatzwand, Hammerschlagblech und Gelcoat.

500 ml **61374** ¹ **14,60**

GP* 29,20 / 1 Liter

1000 ml **61375** ¹ **19,95**

GP* 29,20 / 1 Liter



Lackpflege

NEU

Mellerud Versiegelung

Für alle Lack-, Metall und Kunststoffoberflächen von Wohnmobilen, Caravan, Campingbussen, Booten u.v.m.. Auch für strukturierte Oberflächen (z.B. Hammer-Gelcoat, GfK und Stukoblech), für Acryl und Plexiglasscheiben und Felgen.

1000 ml **61300** ¹ **15,40**
GP* 15,40 / 1 Liter



BEST SELLER

NanoTec Siegelpolish

Lackpflege mit Nanotechnologie. Politur, Pflege und Oberflächenversiegelung in einem Arbeitsgang. Auch bei älteren und matten Lacken wieder Hochglanz erreichbar.

1000 ml **613292** ⁶ **27,90**
GP* 27,90 / 1 Liter



NEU

Shampoo und Wax - 2 in 1

Zur gründlichen, lackschonenden und pflegenden Reinigung von Caravan und Boot sowie für ähnlich lackierte andere Oberflächen. Reinigt lackierte Oberflächen und verleiht Glanz und Schutz mit Carnaubawachs.

1000 ml **613295** ¹⁰ **24,95**
GP* 0,00 / 0



Premium Polish mit Teflon®

Reinigt, poliert und versiegelt in einem Arbeitsgang durch hochwertige Wachse und PTFE. Mit UV-Schutz, bildet lange Zeit hochglänzende, lang schützende Oberfläche.

500 ml **614061** ⁶ **19,40**

Premium Hard Wax

Mit Teflon Surface Protector. Hochglanzversiegelung mit UV-Schutz gegen Verblässen.

500 ml **61448** ⁶ **18,90**

Rubbing Schleifpolitur

Ohne Silikon. Entfernt Schmutz und kleine Kratzer. Zum Aufpolieren matter Flächen.

500 ml **61454** ⁶ **14,95**



Schleifpolitur

Mit feinen Schleifpartikeln entfernt hartnäckigen Schmutz. Bewirkt neuen Glanz für verwitterte Kunststoff-Flächen. Frischt ausgeblichene Farben wieder auf.

500 ml **61449** ⁶ **14,95**
GP* 29,90 / 1 Liter



GP* = Grundpreis pro angegebener Einheit

Kunststoff-Reiniger

THETFORD

Best Seller

Kunststoffreiniger
Aktivschaum für Innen und Außen. Entfernt Kalkflecken für Glanz und Hygiene.
500 ml **61426**⁹ **5,80**
GP* 11,60 / 1 Liter

Achtung

Leistungsstarker Kunststoffreiniger
1000 ml **61470**¹² **14,90**
GP* 0,00 / 0

Waschbecken & Kunststoff Reiniger
Versiegelt und reinigt alle Kunststoffe wie z.B. GFK, Gelcoat, ABS, PU, PVC etc. Speziell, Waschbecken und Tische, Küchenarbeitsplatten, Verkleidungen im Innenbereich, Schränke etc. Frisch verblichene Farben wieder auf. Entfernt kleine Kratzer, matte Stellen und Verfärbungen.
250 ml **61439**⁶ **18,52**
GP* 0,00 / 0 Liter

Harz, Insekten und Graffiti Entferner

Harz, Graffiti und Klebereste Entferner
Entfernt klebrige Rückstände von Aufklebern, Beschriftungen und Graffiti. Auch für alle Gewebearten geeignet.
200 ml **61451**¹² **10,50**
GP* 52,50 / 1 Liter

Gefahr

WM aquatec

- Mit Antistatik-Effekt
- Hocheffektiv
- Materialschonend und Umweltverträglich

Insekten- & Baumharzentferner
500 ml **61385**¹ **12,90**
GP* 25,80 / 1 Liter

Achtung

Solarpanel-Reiniger

Verhindert schnelle Neuverschmutzung mit Abperleffekt

Solarpanel-Reiniger
Entfernt hochwirksam hartnäckige Ablagerungen und Verschmutzungen auf Solaranlagen (diese können den Wirkungsgrad der Anlage reduzieren). Mit Abperleffekt, verhindert schnelle Neuverschmutzung.
61465⁶ **11,95**
GP* 25,80 / 1 Liter

Profi-Waschbürste

Outdoor Fascination

25,99

16,99

8,99

- Waschbürste mit Teleskopstiel und seitlichen Borsten**
Damit reinigen Sie Ecken noch leichter. Teleskop-Alu-Stiel (1,2 bis 1,8 m).
919211⁶ **25,99**
- Profi-Waschbürste mit Teleskopstiel**
Gardena-Wasseranschluss-System, Sperrventil, Kunststoffborsten, Teleskop-Alustiel Ø 25-32 mm, (0,9 bis 1,8 m), Bürstengröße 25x14 cm
91921⁶ **16,99**
- Ersatzbürste für 91921**
Bürstengröße 25x14 cm
919210¹⁰ **8,99**

Reinigungshelfer

Profi-Staubwedel Lizzy
Nimmt mit seinem großen staubbindenden Wedel jeden Staub auf. Wedel abnehmbar und waschbar, LxB 58x12 cm, mit Holzkorpus inkl. praktischer Tragetasche
91884¹² **6,99**

Wischer
Mit Mikrofaser-Tuch
918710¹² **3,99**
40 cm lang

Weitere Staubsauger finden Sie auf Seite 291

Staubsauger 12 Volt
Kein Staubbeutel nötig. 150 Watt. Inkl. Netzteil, Teleskoprohr und 4 Aufsätzen: 360° Rundbürste, Polsterdüse, Fugendüse und Teppichbürste.
Gewicht ca. 1,0 kg. **804272**⁶ **32,90**

Innenraum Reiniger

Anti Spinnen Spray

Vertreibt schnell und zuverlässig alle Spinnen und Verwandte. Durch natürliche Duftstoffe wird die Neuansiedlung über lange Zeit verhindert. Einfach einsprühen und wirken lassen.

500 ml **61441**⁶ **14,50**
GP* 29,00 / 1 Liter



Gefahr

NEU

Polster Reiniger

Für Polster, Fahrzeughimmel und textile Seitenverkleidungen in Autos, Caravan, Wohnmobil, u.ä. Für natürliche und synthetische Fasern wie Leinen, Baumwolle, Polyacryl, Polyester und PVC-Gewebe.

500 ml **61309**¹ **8,95**
GP* 17,90 / 1 Liter



Achtung

- Ohne Farbstoffe
- pH-hautneutral
- Enthält keine allergenen Inhaltsstoffe
- Biologisch abbaubar

Innenraumreiniger

In praktischer Pumpsprühflasche.

500 ml **61386**¹ **14,90**
GP* 29,80 / 1 Liter



Achtung

TIPP

Teppich & Polster Reiniger

Entfernt gründlich Flecken aus allen Stoffen und Teppichen. Einfach aufsprühen, trocknen lassen und absaugen.

500 ml **61452**⁶ **11,95**
GP* 23,90 / 1 Liter



13,40

Gummi-Pflege

Zur Reinigung von Gummioberflächen, auch als Cockpitreiniger.

250 ml **61455**⁶ **13,40**
GP* 53,60 / 1 Liter



- Hochwertige Pflegemilch mit UV-beständiger Schutzschicht
- Mit Aloe Vera-Extrakt
- Macht Leder geschmeidig und widerstandsfähig
- Antistatik-Effekt
- Gut hautverträglich

Cockpit- und Lederpflege PREMIUM

500 ml **61387**¹ **16,90**
GP* 33,80 / 1 Liter



Reiniger für Grill, Herd und Spüle



21,50

- Leichtes Entfernen von Schmutz und Fett
- Auch für Kontaktgrillplatten geeignet

Cleaning Block

Die passende Ergänzung zu Ihrem Reinigungsmittel. Mit praktischem Griff für saubere Reinigung. Aus 100% umweltfreundlichem Gaspulver.

96021¹² **21,50**



Grillreiniger

Beseitigt Schmutz schnell und effektiv. Löst selbst hartnäckige Verschmutzungen.

500 ml **70680**¹² **12,99**
GP* 25,98 / 1 Liter



Achtung



7,90

Applaus – hochwertiger Universalreiniger

Fettlösendes Universalreinigungsmittel. Flüssig, wenig schäumend, leicht parfümiert. Zum Geschirrspülen und für die Handwäsche.

Funktioniert auch mit Salzwasser.

1000 ml **96068**¹² **7,90**
GP* 7,90 / 1 Liter



BEST SELLER

Cadac Cleaner

zum Reinigen von allen schwarz emaillierten Teilen (nicht für teflonbeschichtete Oberflächen!), 400 ml

914443¹ **6,80**
GP* 17,00 / 1 Liter



Gefahr



REIMO BESTPREIS 8,90

Handreiniger ohne Wasser

kraftvolles Gel zur Handreinigung ohne Wasser, reinigt und desinfiziert. Trocknet schnell und hält die Haut frisch und weich 5ml genügen für eine komplette Handreinigung.

150 ml **96071**¹² **8,90**
GP* 59,33 / 1 Liter



Gleit und Pflegesprays



**BEST
SELLER**

Dichtungs - Pflegemittel

für Gummi Schösser, Scharniere, Fahrräder.

200 ml **61425** ¹ **5,20**
GP* 26,00 / 1 Liter



Gefahr



Silikon Spray

Nicht fettend, ideal für die Anwendung außen, wasserabweisend. Zum Gängighalten aller beweglichen Teile, wie Reißverschlüsse und Nuten.

300 ml **61461** ¹² **9,95**
GP* 33,17 / 1 Liter



Gefahr



Reißverschluss- / Kedereinzugspray

Reißverschlüsse oder um das Einziehen von Kedern (Vorzelten) zu erleichtern. Verhindert Quietschen von beweglichen Teilen. Macht festsitzende Teile wieder gängig

200 ml **61450** ¹² **9,40**
GP* 47,00 / 1 Liter



Gefahr



Silikon Spray – Das Gleitmittel

chützt vor Feuchtigkeit. Löst / schmiert Verklebungen von Dichtungen, elektrischen Verbindungen. Wasserabweisend. Gegen Feuchtigkeit an Batteriepolen und Zündverteilerklemmen. Schmiert Kederschienen an Wohnwagen. Schützt Teile aus Kunststoff u. Gummi und hält sie elastisch.

400 ml **96065** ²⁴ **5,99**
GP* 14,97 / 1 Liter



Gefahr



Mit Teflon

Gleitspray mit Teflon

Für Reißverschlüsse und alles was quietscht.

300 ml **96038** ¹² **12,25**
GP* 40,83 / 1 Liter



5,30

Silikon Spray

Für leichteren Lauf von Reißverschlüssen, z. Schutz von Kunststoff- und Gummiteilen.

300 ml **29421** ¹² **5,30**
GP* 17,67 / 1 Liter



Gefahr

Komplettsset zur Pflege und Reinigung

NEU



**REIMO
SET-PREIS
39,90**

mycleanhome

Pflegeset für Reisemobile und Caravans.

Lieferumfang:

- 2 x 500 ml Intensivreiniger
- 1 x 250 ml Acrylglasreiniger
- 1 x 100 ml Gummipflege
- 2 x Reinigungstuch



Achtung

61467 ¹ **39,90**

Schimmelentferner



Schimmelentferner

Entfernt gründlich und selbsttätig Schimmel und Stockflecken von Geweben aller Art. Beseitigt gleichzeitig muffigen Geruch und schützt vor Neubefall.

500 ml **61440** ⁶ **11,95**
GP* 23,90 / 1 Liter



Gefahr

Diesel im Wassertank?



Yachticon Dieselentferner

Wenn versehentlich der Frischwassertank an der Tankstelle mit Diesel gefüllt wurde.

Yachticon Dieselentferner neutralisiert den Diesel und reinigt den Tank.

10 Liter **61457** ¹ **109,90**
GP* 10,99 / 1 Liter

GP* = Grundpreis pro angegebener Einheit

Zelt, Markisen und Gewebe Reiniger



REIMO EMPFIEHLT

- Löst mühelos starke Verschmutzungen
- Mit Lotusblüten-Effekt
- Sehr gute Materialverträglichkeit

Zelt- und Markisenreiniger
500 ml **61389** ¹ **12,90**
GP* 25,80 / 1 Liter



BEST SELLER

Markisenreiniger
Für Natur- und Synthetikgewebe.
1000 ml **61417** ¹ **18,60**
GP* 18,60 / 1 Liter



Markisen & Vorzelt Reiniger

Beseitigt Schmutz, Vogeldreck und Verunreinigungen auf Vorzelten, Markisen, Sonnenschirmen und Dächern. Entfernt Verfleckungen und Beläge auf natürlichen und synthetischen Fasern wie Leinen, Baumwolle, Polyacryl, Polyester und PVC-Gewebe. Ideal zur Grundreinigung vor dem Winterlager.

1000 ml **61429** ¹ **6,95**
GP* 0,00 / 0

Planen-Reiniger

Alkalisches. Bei hartnäckigem Schmutz. Für Kunststoff und beschichtete Gewebe. Für Hochdruckreiniger geeignet.

500 ml **61416** ¹ **12,90**
GP* 25,80 / 1 Liter



ab 11,90

Zelt- u. Gewebereiniger

Für weiße oder farbige Zelte, Planen, Boote. Gegen Neuverschmutzung.

500 ml **61407** ¹ **11,90**

GP* 23,80 / 1 Liter

1000 ml **61408** ¹ **19,90**

GP* 23,80 / 1 Liter



Markisen und Vorzeltimprägnierung

Markisen & Vorzelt Imprägnierung

Schützt Vorzelte, Markisen, Sonnenschirme und Dächer aus natürlichen und synthetischen Stoffen wie Leinen, Baumwolle und Polyacryl, Polyester und PVC-Gewebe vor Witterungseinflüssen. Macht schmutz- und feuchtigkeitsabweisend, verhindert die Bildung von Stockflecken und Grünbelägen. Zur Auffrischung der Imprägnierung nach der Reinigung.

500 ml **61430** ¹ **8,95**
GP* 0,00 / 0



Imprägnier Konzentrat

4-fach Imprägnierkonzentrat für alle Verdecke, Sonnensegel, Markisen, Zelte, Sonnenschirme und ähnliche Stoffe. Einfach mit vierfacher Menge Wasser verdünnen und den Stoff imprägnieren. Beugt Stockflecken und Schimmel vor. Lösungsmittelfrei.

1000 ml **61445** ⁶ **21,95**
GP* 21,95 / 1 Liter



Zelt-Reiniger und Imprägnierer

Auch für Sonnenschirme und Kleidung; atmungsaktiv. Gegen elektrostatische Aufladung.

1000 ml **61409** ¹ **19,95**

GP* 19,95 / 1 Liter



PVC- & Markisenreiniger

8,95

PVC Reiniger

zur Reinigung von Markisentüchern. Praktische Pumpsprühflasche.

500 ml **E6100** ²⁴ **8,95**
GP* 0,00 / 0



Nahtdichter

6,95

Nahtdicht

Versiegelt wasserabweisend und wetterbeständig, macht undichte Nähte in Zelten, Markisen, Planen oder Bekleidung wieder wasserdicht. Strapazierfähig, mit langer Wirkung

100 ml **61446** ⁶ **6,95**
GP* 6,95 / 100 ml



Nahtdicht mit Pinsel

Gebrauchsfertiger Nahtdichter in der praktischen Pinseldose. Versiegelt alle Nähte und macht undichte Nähte wieder wasserdicht.

100 ml **61447** ⁶ **11,40**
GP* 11,40 / 100 ml



GP* = Grundpreis pro angegebener Einheit

Acrylglas Reinigung / Pflege

Fensterpflege und Reinigung



HIGH LIGHT

Acrylglas Pflege

Entfernt besonders schonend Verschmutzungen aller Art von Acrylglas oder Polycarbonat, macht stumpfe Scheiben wieder glatt. Verhindert Spannungsrisse. Pumpsprühflasche

500 ml **61444** ⁶ **11,45**
GP* 22,90 / 1 Liter



Acrylglas Kratzer Entferner

Entfernt Kratzer aus Acrylglas oder Polycarbonat, macht stumpfe Scheiben wieder durchsichtig. Entfernt hartnäckige Flecken und Verfärbungen. Mit Langzeitschutz gegen Schmutz und Rissbildung. Lässt Regen abperlen.

250 ml **61443** ⁶ **12,95**
GP* 51,80 / 1 Liter



- **Löst hartnäckigen Schmutz**
- **Reinigt und entfettet**
- **Greift keinerlei Materialien oder Beschichtungen an**
- **Gut hautverträglich, Biologisch abbaubar**

Universal Kunststoff- und Acrylglasreiniger

500 ml **61384** ¹ **9,90**
GP* 19,80 / 1 Liter



① Politure

Entfernt Blindstellen und kleine Kratzer von Acrylglas Scheiben.

96035 ²⁴ **12,95**
GP* 17,27 / 100 ml

② Acrylglas-Reiniger, antistatisch

Keine Spannungsrisse.

Sprühflasche 250 ml **96039** ²⁴ **7,-**
GP* 28,00 / 1 Liter

③



NEU

⚠ Achtung

④



⚠ Achtung

③ Acrylglas-Finish

Sanfte Pflege für Acrylglas Scheiben an Wohnwagen, Wohnmobil und Boot.

500 ml **613298** ¹⁸ **9,95**
GP* 19,90 / 1 Liter

④ Acrylglas-Finish

Reinigt schlierenfrei und verleiht den behandelten Oberflächen eine antistatische Wirkung, wodurch Verschmutzung verhindert wird.

1000 ml **613297** ¹⁰ **14,95**
GP* 14,95 / 1 Liter

Quixx Polierpaste für Acrylglas



- **Entfernt zuverlässig Kratzer in Wohnwagen- bzw. Wohnmobilfenstern**
- **Geeignet für unbeschichte Acryl-Teile an Reisemobil, Caravan, Booten, Flugzeugen**
- **Ungiftig, geruchsneutral, wasserlöslich**
- **Für Poliermaschinen geeignet**

Lieferumfang: 50 g Polierpaste und 1 Schleifstein für tiefe Kratzer.

38051 ⁶ **9,95**
GP* 19,90 / 100 g

Acrylglas Reinigungsset



REIMO SET-PREIS 19,90

- **Entfernt alle Arten von Schmutz und Staub sowie leichte Kratzer**
- **Verhindert statische Aufladung und Staubanziehung**
- **Entfernt Blindstellen**

Lieferumfang: 75 ml Politure, 250 ml Acrylglasreiniger und ein Spezial-Poliertuch **38052** ¹ **19,90**

Reinigung und Pflege für Profis

NEU



- **Hände-Desinfektionsmittel zum Auftragen auf die Haut.**
- **Zur hygienischen Desinfektion und Reinigung.**
- **Praktisch für Werkstatt und Vermietstationen**

Wirkstoff: Propan-2-ol, Propan-1-ol, Mecetroniumetilsulfat.

Achtung: Flammpunkt bei 23 °C.

1000 ml **61287** ¹ **25,-**
GP* 0,00 / 0

NEU



- **Universalreiniger für den Innen- und Außenbereich an Reisemobilen und Caravans**
- **Geeignet für Kunststoffteile, Lacke und Glas, da lösungsmittelfrei**
- **Biologisch abbaubar**
- **Mit Citrus-Duft**

10 L Kanister **61471** ¹ **84,50**
GP* 0,00 / 0