

Möbelbauplatten speziell für den Fahrzeugausbau

- Pappelsperrholz extrem leicht
- Mit Schichtstoffoberfläche

Seite 588 – 590



Schalldämmung	S. 586
Isolationsmatten	S. 587
Möbelbauplatten	S. 588 – 590
Kantenschutz, Umleimer	S. 591
Innenverkleidung	S. 592 – 593
Möbelgriffe + Beschläge	S. 594 – 595
Zuhaltungen	S. 596

Möbelbau-Scharniere	S. 597
Möbelbau-Komponenten	S. 598 – 601
Tischfüße aus Aluminium	S. 602
Schwenktischgestelle	S. 602
Hubtischgestelle	S. 603
Tischgestelle	S. 604 – 606

Schalldämmung für Profis

Selbstklebende Schalldämm-Isolationsmatte

Schnelle Montage,
da selbstklebend



- Dämmt Fahr- und Motorgeräusche
- Oberflächenversiegelt:
Es kann keine Feuchtigkeit eindringen
- Isolierend gegen:
Öl, Wasser und Benzin
- Leicht mit dem Messer zu bearbeiten
- Rückseitig mit Selbstklebefolie bezogen

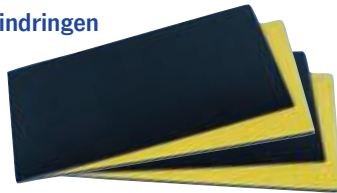

Mattengröße: 1000 x 500 mm

Set: 4 Matten 2 mm

50021

35,90



Tipps und Tricks zur Fahrzeugisolation

Vorarbeiten:

Ihr Fahrzeug (Kastenwagen oder Kombi) ist soweit vorbereitet, dass Sie mit den ersten Schritten zur Isolierung beginnen können. Die vorhandenen Innenverkleidungen sind demontiert und Ausschnitte für spätere Einbauten, wie Fenster, CEE-Steckdose, Kamine oder Lüftungsgitter sind gemacht. Damit Sie nun mit der Isolierung beginnen können, müssen die Seitenwände Ihres Fahrzeugs trocken und fettfrei sein. Auch eventuelle Wachsrückstände entfernen.

(Art.-Nr. 50036) ein. Dazu eignet sich am Besten ein breiter Pinsel oder ein feiner Zahnpachtel. Danach tragen Sie den Kleber auf die Seitenwand bzw. Decke auf. Hierfür kann nur ein Pinsel benutzt werden.

Falls Sie einen Luftkompressor und eine Spritzpistole zur Verfügung haben, können Sie auch mit dem 3M Kleber (Art.-Nr. 50027) oder dem Einkomponentenkleber (Art.-Nr. 50036) in Verbindung mit Terokal Verdüner R 1 Ltr. (Art.-Nr. 500361) die Isolation verkleben.

Isolierung:

Zur Isolierung der Fahrzeugseitenwände, der Decke und des Boden empfehlen wir unseren X-trem Isolator. Dieser weist folgende Vorteile gegenüber anderen Isolierungsmaterialien, wie z.B. Styropor oder Steinwolle auf: Man kann X-trem Isolator hervorragend mit einem scharfen Messer schneiden und dieses Isolierungsmaterial ist biegsam und lässt sich gut an die Wölbungen der Fahrzeugkarosserie anpassen.

Weitere Vorteile: Sehr hohe Isolierung schon bei geringen Materialstärken (spart Platz und Gewicht), ist geschlossenporig (kann kein Wasser aufnehmen) und ab 15 mm Stärke auch schwer entflammbar.

Zuerst schneiden Sie einige Stücke des X-Trem Isolators auf die gewünschte Größe zu. Halten Sie ihn dazu an die zu isolierende Fläche an und bedenken Sie, dass bei schwer zugänglichen Flächen später das Isolationsstück samt Kleber angebracht werden muss.

Streichen Sie nun die zugeschnittenen X-trem Teile mit Einkomponentenkleber

Egal für welchen Kleber Sie sich entscheiden, es müssen beide Flächen eingestrichen werden. Des Weiteren muss die Verklebung flächig erfolgen, damit sich zwischen Fahrzeugblech und X-trem Isolator kein Luftraum befinden kann. Damit wird der Taupunkt in die Isolierung verlagert und somit die Kondenswasserbildung verhindert. Ist der Kleber nun aufgetragen, erfolgt nach einer Abluftzeit das Aufsetzen des X-trems. Hierbei ist für die Klebkraft nicht die Dauer des Anpressens ausschlaggebend, sondern die Höhe des Anpressdrucks. Drücken Sie deshalb den X-trem Isolator an allen Stellen richtig an. So verfahren Sie mit Wand und Decke. Auch für den Boden können Sie X-trem Isolationsmaterial verwenden. Hier wird der X-trem Isolator jedoch nicht geklebt, sondern nur unter die Bodenplatte gelegt. Wenn Sie diese Ratschläge befolgen, haben Sie im Sommer ein kühleres und im Winter ein wärmeres Fahrzeug, wobei bei der Isolierung ausnahmsweise der Grundsatz gilt: Viel hilft viel !!!

Mehr Infos: www.reimo.com

Anti-Vibrations-Schalldämmmatten DeLuxe

- Öl- und treibstoffdichte Oberfläche
- Alterungsbeständig
- Schnelle und einfache Montage,
da selbstklebende Ausführung
- Temperaturstabil bis 140 Grad
- Plattenmaß: 0,8 m x 1,2 m = 0,96 m²
- Stärke: ca. 4 mm
- Gewicht: ca. 4,1 kg/Platte (4,3 kg/m²)

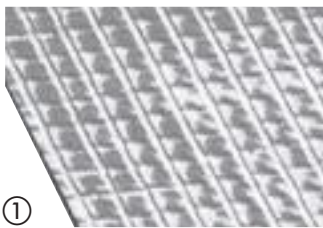

① Antivibrationsmatte

Das ideale Produkt, um Motorräume zu dämmen wenn wenig Platz zur Verfügung steht. Der Schwerpunkt liegt auf der Vibrationsdämpfung. Der Verbau ist problemlos, da Sie die Plattenware über die rückseitig selbstklebende Folie einfach auf die Wände im Motorraum kleben. Auch als Schalldämmung einsetzbar.

Ideal geeignet um Vibrationen an der Karosserie von Kastenwägen zu reduzieren. Installation auf Blech, Boden etc.

50012 1 49,90

② Passend dazu: Gewebeerstärktes Alu-Klebeband

45mm, 10m lang, Stärke 0,15mm

99016 24 15,40

Akustikvlies - perfekt bei Unebenheiten

Flexibles Akustikvlies

- Gute Schallabsorption
- Geringes Gewicht
- Schwer entflammbar gemäß DIN 4102 (B1)
- 100% PES, recycelbar
- Gleicht Unebenheiten der Begrenzungsflächen aus.
- Stärke: ca. 40 mm



Weiches und flexibles Akustikvlies. Bei unebenen Oberflächen passt sich das weiche Vlies ideal an, wie zum Auskleiden von Hohlräumen. Perfekt geeignet zum Schalldämmen von Fahr- und Windgeräuschen
Maße: 50x100 cm

50008 1 33,90

Dampfdichte, hochwertige Fahrzeugisolierung

Reimo X-Trem Isolator®

EXKLUSIV



Wärmeleitwert:
X-trem-Isolator®
0,020–0,035

■ Seit über 30 Jahren bei Reimo bewährt

- X-trem-Isolator nimmt keine Feuchtigkeit auf
- Extrem biegsam (360°), schmiegt sich optimal an die Karosserie an
- Quietscht nicht, wirkt entdröhnend, beständig gegen die meisten Lösungsmittel und hohe Temperaturen und baubiologisch weitgehend unbedenklich
- Aus geschlossenzellig verschäumtem Polyethylen
- Hoch wärmedämmend (Bergsteiger schlafen auf Eis mit Mattendicke von 15 mm!)
- Extrem leicht (spart Ihnen im Laufe der Zeit ganz schön Sprit)

X-trem-Isolator®

Farbe: Schwarz. (Versand nur per Spedition mögl.) 🚚

Plattengröße ca. 1 x 2 m, Preis pro Platte:

Stärke 5 mm	500020	1	12,90
Stärke 10 mm	50015	1	17,90
Stärke 15 mm	50016	1	23,90
Stärke 18 mm (ideal für Bodenisolierung)	50009	1	25,90
Stärke 20 mm	50017	1	29,90
Stärke 30 mm	50018	1	41,90

X-trem-Isolator® selbstklebend

■ Selbstklebend noch bequemer zu verlegen

Farbe: Schwarz. (Versand nur per Spedition mögl.) 🚚

Hitzebeständig bis 120°, Klebeschicht, mit Schutzfolie abgedeckt.

Plattengröße ca. 1 x 2 m, Preis pro Platte:

Stärke 10 mm,	50000	1	27,90
Stärke 20 mm,	50001	90	38,90

Rollenware ca.20 mm Stärke. Preis je Laufmeter.

1,45 m Rollenbreite (ca.)	50022	40	24,90
---------------------------	-------	----	-------

🚚 für Plattenstärke 10 - 30 mm Fracht/Verpackung
Stapelhöhe 10-32 cm Palette 56,-/8,-
Stapelhöhe 33-200 cm PR/PR

Kleinere Mengen sind wegen zu hoher Frachtkosten für den Versand unrentabel. Bitte erfragen Sie die Vorrachtkosten bei Ihrem Händler. Der Versand zu Ihnen ist Endfracht.



Überaus einfach zu bearbeiten
(z. B. mit Klingenmesser. Der Isolator reißt nicht ein, franst nicht aus und fasert auch nicht.)

REIMO BESTPREIS
Platte ca. 2 m²
ab 12,90

Dämmstoffe im Vergleich	Wärmeleitwert (W/M x K)	Diffusionswiderstandszahl	Preisfaktor zu PY bei 40 mm
X-trem-Isolator	0,020–0,035	dampfdicht	+ 4,0
Polystyrol	0,025–0,040	20–300	0
Polyuretan	0,025–0,035	30–100	+ 3,0
Mineralfaser	0,035–0,050	1	+ 0,0–2,5
Backkork	0,045–0,055	10–20	+ 4,5–6,0



Farben, Maße und Dichte der Platten können produktionsbedingt leicht schwanken. Wir empfehlen eine Probeverklebung (ohne Garantie).



Zum Verkleben empfehlen wir Super Sprühkleber 50013. Sie benötigen ca. 1 Dose/Platte (2m²) – bei flächiger Verklebung. Verarbeitungstemperatur sollte nicht unter 15°C liegen.

Spezialkleber für X-Trem-Isolator und Veloursstoffe

Macroplast B 2168



Universell einsetzbar für die Verklebung verschiedenster Materialien wie Holz, diverse Kunststoffe, Metalle, Filze uvm..., sowohl miteinander als auch untereinander. Macroplast

B 2168 ist nicht geeignet zum Verkleben von Polystyrolschaum, PE, PP, PTFE und Weich-PVC.

650 g 50036 10 21,90
GP* 33,69 / 1 kg



Gefahr!

Kraftsprühkleber Plus



- hitzebeständig bis 110°C
- hohe Sofortklebekraft

Kraftsprühkleber Plus
Klebt auf Holz, Metall und Kunststoffen sowie X-trem.
400 ml

500130 12 16,95
GP* 42,37 / 1 Liter



Gefahr!

Super-Sprühkleber



Hitzebeständig bis 90°C mit hoher Sofortklebekraft. Klebt auf Holz, Metall und Kunststoffe.

500 ml
50013 12 21,80
GP* 14,28 / 1 Liter



Gefahr!

Kunstharzdispersion



Kunstharzdispersionskleber
8/A 1728

Zur Verklebung von Schäumen und Textilien auf Holz, Kunststoff, Metall, Verklebung von Vliesen, Textilien, Leder, Kunstleder, Rosshaar- oder Gummiformteilen mit Schaum. Enthält Kunstharzdispersion im Gemisch mit Naturharzen. Frei von organischen Lösungsmitteln.

10,5 kg 50048 10 149,90
GP* 14,28 / 1 kg

Pappelsperrholz mit Schichtstoff-Oberfläche

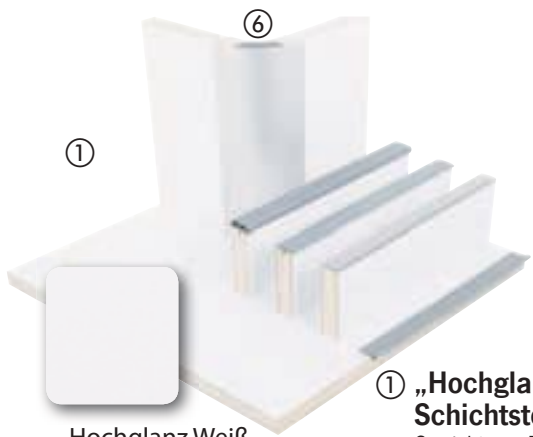

Hochglanz Weiß

① „Hochglanz Weiß“
Schichtstoff

Gewicht pro Platte:
ca. 24,9 kg
52025 ¹ 212,95

- Extrem Leicht, ca. 7,5 kg/m²
- Sehr stabil mit 0,6 mm Beschichtung
- Druck- und kratzfest
- Pflegeleichte Oberfläche, lange Haltbarkeit
- Plattenstärke ca. 15 mm
- Plattengröße 122 x 244 oder 250 cm
- Kräftige Spezialbeschichtung in HPL-Qualität
- Plattengröße: 122 x 244 cm = 2,98 m²
- Edles Design

② „Hochglanz Silber“
Schichtstoff

Gewicht pro Platte:
ca. 24,9 kg
520252 ¹ 219,95



Hochglanz Silber

④ „Granitto“
Schichtstoff

Gewicht pro Platte:
ca. 23,5 kg
52007 ²⁵ 182,80

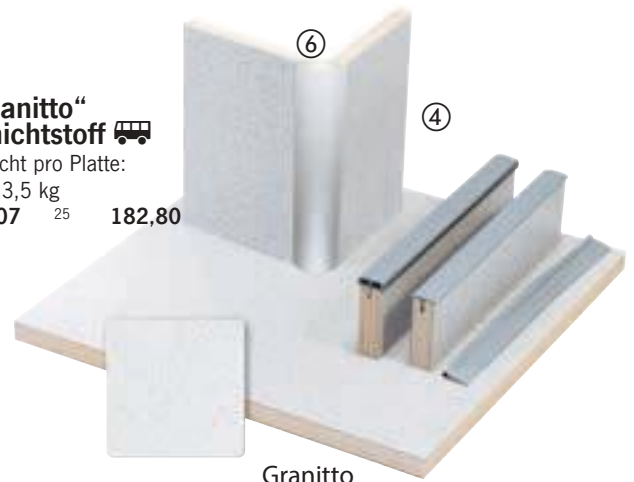

Granitto

⑤ „Anthrazit-Metallic“
Schichtstoff

Gewicht pro Platte:
ca. 23,5 kg
520151 ⁵⁰ 212,95

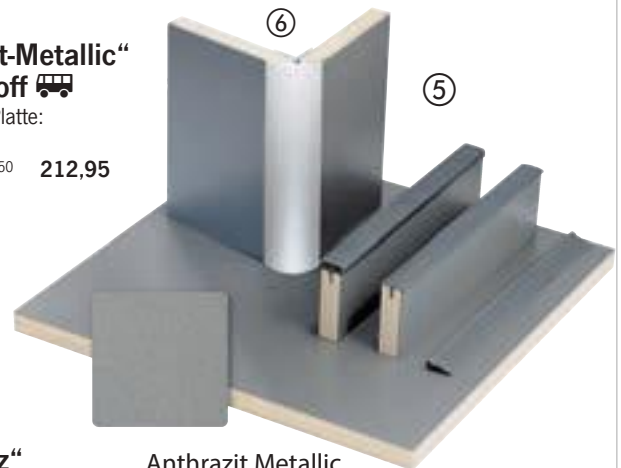

Anthrazit Metallic

③ „Hochglanz Schwarz“
Schichtstoff

Gewicht pro Platte:
ca. 24,9 kg
520251 ¹ 218,95

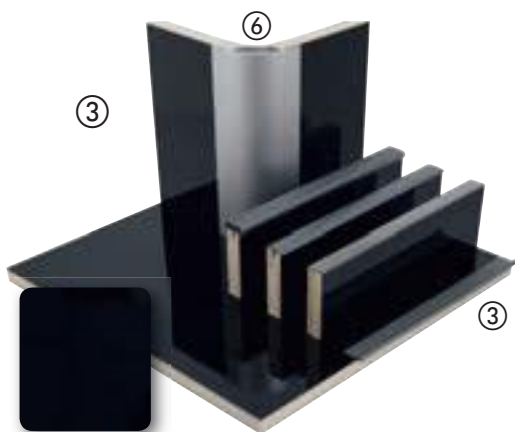

Hochglanz Schwarz

Ab 10 St. nur Selbstabholung
bei Fachhändler oder
REIMO (Anlieferung bei
Fachhändler-Tour per
REIMO-LKW)

Mindestbestellmenge für
Versand: 2 Stück (auch
gemischt) per Spedition

⑥ Eckverbindungsprofil „Alu“

passend zu den Holzplatten. Länge 220 cm 522141 ¹⁰⁰ 47,90

Umleimer s. Seite 591

Pappelsperrholz mit HPL Schichtstoff-Oberfläche



NEU

① „Hochglanz Olive“
Schichtstoff 
Gewicht pro Platte:
ca. 24,9 kg
52019 ¹ 199,50

Olive

Reimo Classic-Linie

- Plattengröße 1220 x 2440 mm
- Sehr stabil mit 0,6 mm Beschichtung, beidseitig
- Druck- und kratzfest
- Pflegeleichte Oberfläche, lange Haltbarkeit
- Plattenstärke ca. 15 mm
- Kräftige Spezialbeschichtung in HPL-Qualität
- Plattengröße: 122 x 244 cm = 2,98 m²

NEU

EXKLUSIV

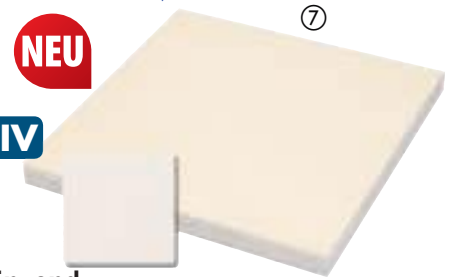

⑦ „Perlmutter“ glänzend
Schichtstoff 
Gewicht pro Platte:
ca. 22 kg
52090 ¹ 139,-

② Apfel
Schichtstoff 
Gewicht pro Platte:
ca. 24,2 kg
52012 ¹⁰⁰ 187,80

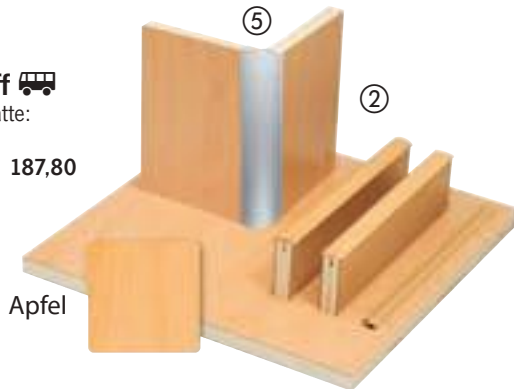

Apfel

NEU

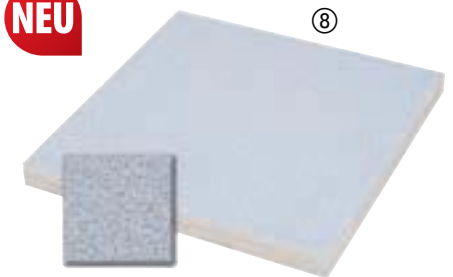

⑧ „Pure Graffiti“ matt
Schichtstoff 
Gewicht pro Platte:
ca. 22 kg
52091 ¹ 119,-

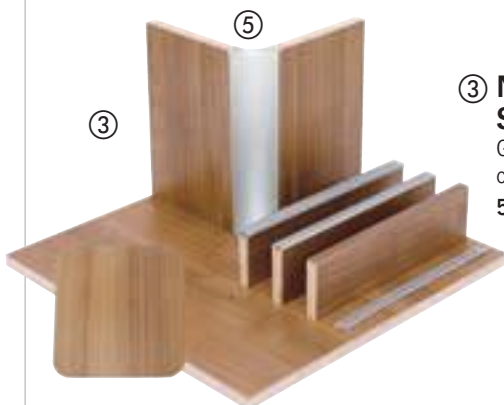

③ Nussbaum
Schichtstoff 
Gewicht pro Platte:
ca. 22,2 kg
52023 ²⁵ 204,80

Nussbaum

NEU



⑨ „Ahorn“ matt
Schichtstoff 
Gewicht pro Platte:
ca. 22 kg
52092 ¹ 119,-

④ „Kirsche“
Schichtstoff 
Gewicht pro Platte:
ca. 24,9 kg
52016 ¹⁰⁰ 187,80

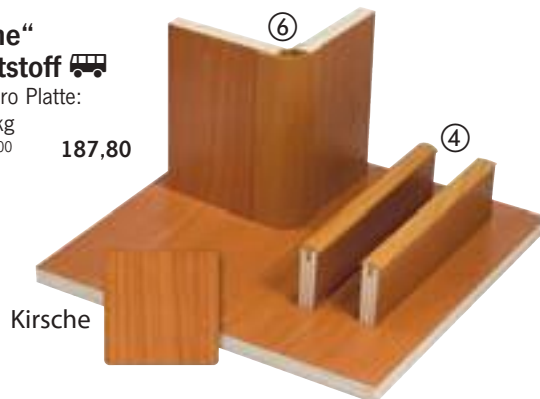

Kirsche

NEU



⑩ Sperrholz natur 
Unbeschichtet
Plattenstärke ca. 13,7mm
Gewicht pro Platte: ca. 21,5 kg
52093 ¹ 49,99

⑤ Eckverbindungsprofil „Alu“
passend zu den Holzplatten. Länge 220 cm 522141 ¹⁰⁰ 47,90

⑥ Eckverbindungsprofil „Kunststoff“
passend zur Platte „Kirsche“. Länge 220 cm 522003 ¹⁰⁰ 23,68

Pappelsperrholz – mit Schichtstoff-Folienoberfläche oder natur

Pappelsperrholz - Profi Qualität

- Extrem Leicht
- Sehr stabil durch Schichtaufbau
- Pflegeleichte Oberfläche
- Gewicht ca. 7 kg/m²
- Plattenstärke ca. 15 mm

Mindestbestellmenge für
Versand: 2 Stück (auch
gemischt) per Spedition

Ab 10 St. nur Selbstabholung
bei Fachhändler oder REIMO
(Anlieferung bei Fachhändler-
Tour per REIMO-LKW)



① Pappelsperrholz lichtgrau 🚚

Pflegeleichte graue Oberfläche
Plattengröße 137 x 200 cm = 2,74 m², Plattenstärke ca. 16 mm,
Gewicht einer Platte: ca. 23,2 kg **52001** ⁵⁰ **169,90**

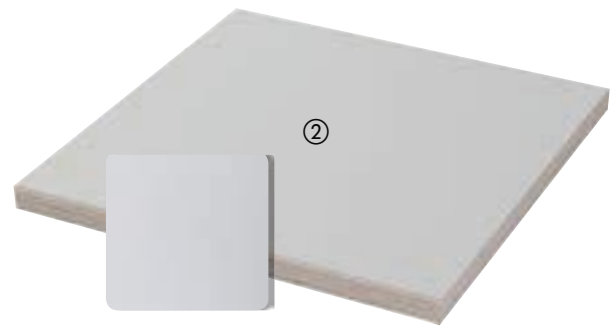

② Pappel-Schichtstoff lichtgrau 🚚

Plattengröße 122 x 240 cm = 2,74 m², Plattenstärke ca. 15 mm
Gewicht von einer Platte: ca. 25 kg **52010** ¹ **129,90**



③ Sperrholz natur 🚚

Unbehandelt, Sehr robust, hochbelastbar.
Für Dachbetten Sitzflächen, Lehnen.
Für stark beanspruchte Holzteile
Plattengröße 122 x 244 cm = 2,98 m², Plattenstärke ca. 18 mm
Gewicht von einer Platte: ca. 29,3 kg **52030** ¹ **71,40**



④ Pappelholz natur 🚚

Unbehandelt, umweltfreundlich in Produktion und Entsorgung,
Einfach selbst nachzubehandeln, atmungsaktiv, leicht zu bearbeiten.
Plattengröße 122 x 244 cm = 2,98 m², Plattenstärke ca. 14/15 mm
Gewicht von einer Platte: ca. 16,5 kg **52000** ¹ **59,90**

i Aufbau Schichtstoff - Möbelbauplatten

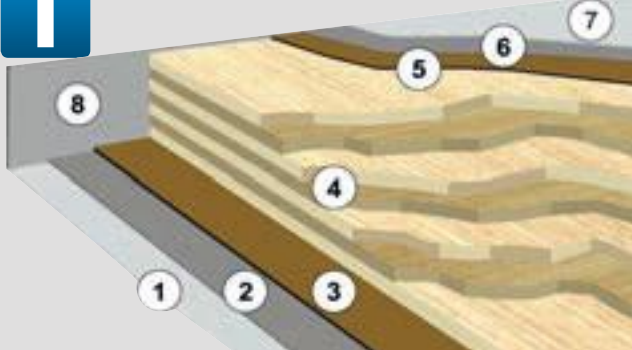

- ① Kratzfeste Melamin-Deckschicht
- ② Dekorschicht
- ③ Melamin-Trägerschicht
- ④ 7-fach verleimtes Pappelsperrholz
- ⑤ Melamin-Trägerschicht
- ⑥ Dekorschicht
- ⑦ Kratzfeste Melamin-Deckschicht
- ⑧ ABS - 3D - Kante, 2 mm stark

i Schichtstoffe / Laminat

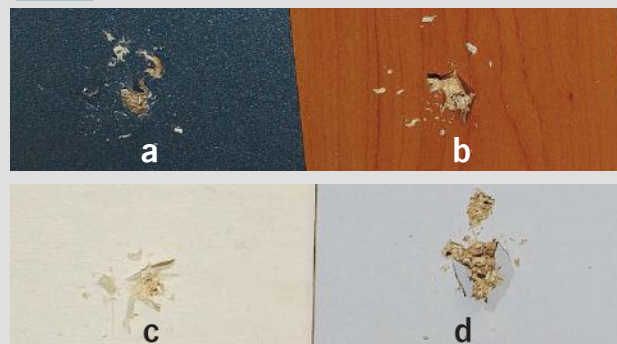

Ausreißergebnis von Schrauben aus:

a) Spanplatte b) Pappelsperrholz natur c) Pappelsperrholz
Oberfläche Folie d) Pappelsperrholz mit Schichtstoff

Verarbeitungstipp: HPL splittet leichter bei unscharfen
Sägeblättern (Verbrauch an Sägeblättern ist höher)

Kunststoff-Kantenschutz für den Möbelbau

- Für die Herstellung von stabilen Möbeln im Wohnmobil
- Mit abgerundeten, gepolsterten Kanten & verdeckten Schrauben
- Leichte Herstellung und Zusammenbau der Komponenten

① T-Umleimer Standard 15 mm



Dunkelgrau	5 m	5210019	5	12,90
Dunkelgrau	40 m	520018	40	118,-
Mittelgrau	5 m	5210049	5	22,25
Mittelgrau	40 m	5210048	40	178,-



② T-Umleimer mit Nase 15 mm

mit. einseitiger Nase zum Abdecken der Schnittkanten



Dunkelgrau	5 m	5210119	5	21,20
Dunkelgrau	40 m	5210118	40	172,-
Mittelgrau	5 m	5210149	5	19,99
Mittelgrau	40 m	5210148	40	117,60
Silber	5 m	5210179	5	19,99
Silber	40 m	5210178	40	130,-
Apfel	5 m	5210129	5	18,90
Apfel	50 m	5210128	50	180,-



③ T-Umleimer halbrund 15 mm

zum Abdecken der Schnittkanten

Kirsche	5 m	5210739	5	21,90
Kirsche	50 m	5210738	50	207,50



④ Türinnenumleimer mit Dichtlippe



Mittelgrau	5 m	5210349	5	19,99
Mittelgrau	40 m	5210348	40	144,-



⑤ Türumleimer gepolstert 15 mm

für halbaufgesetzte Türen. Dadurch kein Verschnitt



Dunkelgrau	5 m	5210519	5	26,90
Dunkelgrau	25 m	5210518	25	124,75
Mittelgrau	5 m	5210549	5	26,90
Mittelgrau	25 m	5210548	25	124,75



⑥ Umleimer gepolstert 15 mm

Luftgepolstertes Kantenschutzprofil mit einseitiger Nase



Silber	5 m	5210779	5	21,90
Silber	25 m	5210778	25	142,50
Dunkelgrau	5 m	5210719	5	22,90
Dunkelgrau	25 m	5210718	25	104,90
Mittelgrau	5 m	5210749	5	19,99
Mittelgrau	25 m	5210748	25	115,-



⑦ Schlingerleiste, 2,2 m Stange



Stoppkante für Regal- oder Schrankböden.
Für 15 mm Plattenstärke

Mittelgrau	521104	150	14,90
------------	--------	-----	-------



Umleimer zum Bügeln und Anleimen

⑧ Bügelumleimer, 0,3 mm stark,

Mittelgrau	5 m	19 mm	521094	5	5,90
------------	-----	-------	--------	---	------



Umleimer für Kantenleimmaschinen

⑨ Umleimer für Kantenanleimmaschinen, 23 x 2 mm

Nussbaum	lfm	52157	150	3,40
----------	-----	-------	-----	------



Kleber/Leim

⑩ Tubenkleber

Spezialkleber zum Kleben von Umleimern in die Holznut.

Inhalt: 85 g GP* 98,82 / 1 kg 52713 12 8,40

Weißeimtube Bindau-RS

Inhalt: 20 g 52714 1 3,50



Gefahr!

Dübelfix

⑪ Dübelfix

Markierungshilfe zur leichten Montage on Holzdübeln.

4 St., Ø 6 mm 53245 100 3,50



Holzplatten-Verbindungsprofile 15 mm

Eckprofile aus Kunststoff 90°

Zur Verbindung von Möbelbauplatten. Länge: 220 cm

⑪ Mittelgrau gepolstert	522004	24,20
⑫ Dunkelgrau gepolstert	522001	24,40
⑬ Kirsche	522003	23,68

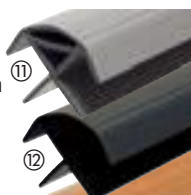

Exklusive Profile aus Aluminium

⑭ Verbindungsprofil	522141	47,90
Beidseitig offen		
⑮ Abschlussprofil	52216	44,90
Eine Seite offen, z.B. für Abdeckplatten		



GP* = Grundpreis pro angegebener Einheit

Dichtkeder



Dichtkeder rund



Dichtkeder Y-Profil

Leichte Anpassung von Holzteilen an Fußboden, Seiten- und Dachverkleidung.

Mittelgrau	Ø 5 mm	5 m	5250049	5	9,90
Mittelgrau	Ø 5 mm	50 m	5250048	50	117,50
Silber	Ø 5 mm	5 m	5250079	5	10,90
Silber	Ø 5 mm	50 m	5250078	50	115,-
Grau	Ø 8 mm	100 m	5250518	100	275,-
Mittelgrau	Y-Profil	100 m	5250848	100	379,-

Spezialplatten 3 mm für Innenverkleidung

- Gutes Aussehen
- Robuste Qualität
- Leichte Pflege

Sinn der Innenverkleidung ist es, die zerklüftete Fahrzeug-Karosserie innen so zu verkleiden, dass eine wohnliche Atmosphäre im Fahrzeug entsteht und gleichzeitig das Isolationsmaterial zwischen Fahrzeugblech und Innenverkleidung verdeckt wird. Das Verkleidungsmaterial muss sich daher der Karosseriewölbung gut anpassen können.

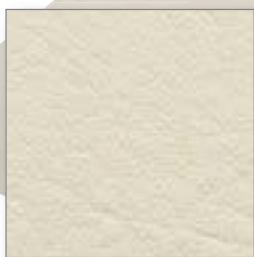

Galaway Ledernarbung

Sperrholzplatte ca. 3 mm mit edlem Dekor, kann umweltfreundlich entsorgt werden.
Farbe: Warmes Beige Gr. 1,22 x 2,50 m
510071 ¹ **69,76**



Flexaform Struktura

Formstabile Spezialfaserplatte mit mattgrauer Oberfläche, kann umweltfreundlich entsorgt werden. Für Werkstattfahrzeuge besser geeignet als Pappelsperholz. Farbe: Perlgrau.
Gr. 1,22 x 2,44 m **51010** ¹ **25,90**

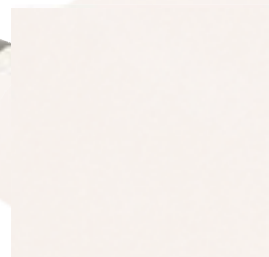

Dekor Hybrid 2

Formstabile Spezialfaserplatte mit mattgrauer Oberfläche, kann umweltfreundlich entsorgt werden. Für Werkstattfahrzeuge besser geeignet als Pappelsperholz. Farbe: Eggshell
Gr. 1,22 x 2,44 m **51012** ⁵⁰ **44,54**

 = Frachtkosten bitte bei Ihrem Fachhändler erfragen

Verbindungsprofile für 3 mm starke Verkleidungsplatten

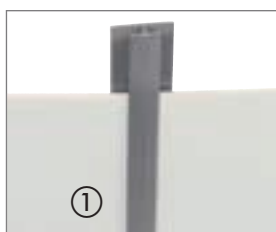

① Fugenverbindungsprofil

Zum Verbinden der Verkleidungsplatten. 220 cm lang.
Hellgrau **51101** ²⁰ **5,05**
Dunkelgrau **511011** ²⁰ **5,90**

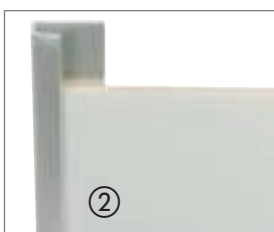

② Abschlussprofil Aluminium

Seitlicher Abschluss von Dachverkleidungen, erleichtert den Einbau ebenso stabiles Abschlussprofil für Verkleidungsplatten. Geeignet für Plattenstärken von 3 – 4 mm. Aluminium eloxiert
Länge: 2,54 m **51210** ¹⁵⁰ **11,99**



③ Abschlussprofil

Kantenschutz und Verblendung für die Außenseiten der Verkleidungsplatten. Erleichtert die Montage. 220 cm lang.
Hellgrau **51100** ²⁰ **5,20**



④ Verbindungsprofil außen, 90°

Für die Eckverbindung der Verkleidungsplatten. 220 cm lang.
Dunkelgrau **511021** ²⁰ **6,99**
Creme **511026** ²⁰ **5,40**

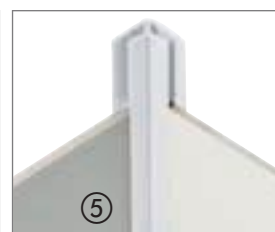

⑤ Verbindungsprofil innen, 90°

Für 90°-Eckverbindungen der Verkleidungsplatten, besonders für Innenverkleidungen von Hochdächern notwendig. 220 cm lang.
Hellgrau **51103** ²⁰ **6,99**



Kappenschrauben zur Befestigung der Verkleidungsplatten

3,9 x 22 mm, Mittelgrau. 20 St. **513004** ¹⁰ **3,49**
3,9 x 22 mm, Braun. 20 St. **513000** ⁵ **3,49**

Die Innenverkleidungsprofile passen zu unseren Seitenverkleidungsplatten, Aufnahmestärke 3–4 mm.

Spezialkleber für X-Trem-Isolator und Veloursstoffe

Kraftsprühkleber Plus



Gefahr!

- Hitzebeständig bis 110°C
- Hohe Sofortklebekraft

Kraftsprühkleber Plus

Klebt auf Holz, Metall und Kunststoffen sowie X-trem.

400 ml

500130 ¹² **16,95**

GP* 42,37/ 1 Liter

Super-Sprühkleber



Gefahr!

Hitzebeständig bis 90°C mit hoher Sofortklebekraft. Klebt auf Holz, Metall und Kunststoffen.

500 ml

50013 ¹² **21,80**

Kunsthazdispersion

Kunsthazdispersionskleber 8/A 1728

Zur Verklebung von Schäumen und Textilien auf Holz, Kunststoff, Metall, Verklebung von Vliesen, Textilien, Leder, Kunstleder, Rosshaar- oder Gummiformteilen mit Schaum. Enthält Kunsthazdispersion im Gemisch mit Naturharzen. Frei von organischen Lösungsmitteln.

10,5 kg GP* 14,28 / 1 kg

50048 ¹⁰ **149,90**

Macroplast B 2168



Universell einsetzbar für die Verklebung verschiedenster Materialien wie Holz, diverse Kunststoffe, Metalle, Filze uvm..., sowohl miteinander als auch untereinander.



Gefahr!

ist nicht geeignet zum Verkleben von Polystyrolschaum, PE, PP, PTFE und Weich-PVC.

GP* 33,69 / 1 kg

650 g **50036** ¹⁰ **21,90**

Innenverkleidung mit Kunstleder

Reimo Ausbautipp

Kunstleder hellgrau, genarbt

Weiches Kunstleder zum Bekleben oder Beziehen von Fahrzeugteilen. Ca. 140 cm breit. Material: 53% Polyurethan, 32% Polyester, 15% Baumwolle.

Unkaschiert, lfm **510211-1** ³⁵ **30,90**

Rückseite kaschiert mit 3mm Schaum / Chameuse
510211 ³⁵ **39,90**



Kunstleder beige, genarbt

Weiches Kunstleder zum Bekleben oder Beziehen von Fahrzeugteilen. Ca. 140cm breit. Material: 53% Polyurethan, 32% Polyester, 15% Baumwolle

Unkaschiert, lfm **51009** ²⁵ **18,40**



Innenverkleidung mit Veloursstoffen

Reimo-Isovelours

Knautsch-Velours, Rückseite mit Schaumstoff beschichtet.

Ideal als Wand- / Dachverkleidung oder zum Beziehen von Verkleidungsplatten (wegen der textilarartigen Oberfläche für den Küchenbereich nicht zu empfehlen). 100% Polyamid.

140 cm breit, Preis per Laufmeter:

Grau: 2 mm **51014** ⁵⁰ **25,30**

Grau: 5 mm **51015** ⁵⁰ **32,54**

Beige: 3 mm **510096** ⁵⁰ **25,30**

Knautsch-Velours, wie 51015, jedoch 160 cm breit

Grau: 5 mm **51017** ¹ **26,29**

Isovelours, Rückseite zusätzlich Vlies - beschichtet, d.h. Kleber schlägt nicht so schnell auf Vorderseite sichtbar durch. 100% Polyamid.

160 cm breit, Preis per Laufmeter.

Grau: 3 mm **51016** ⁵⁰ **30,95**



Intervelours Graphite

3 mm starker flexibler Nadelvlies zum Bekleben oder Beziehen von Fahrzeugteilen. Knitterfrei, unempfindlich. **190 cm breit**, Dekor Graphite.

lfm **51020** ⁵⁰ **25,40**



**Mehr Produkte zum
Fahrzeugausbau finden Sie
im Reimo Ausbau-Profi**

 **REIMO TIPP** Vorgefertigte Seitenverkleidungen für verschiedene Fahrzeugtypen finden Sie in unserem Ausbaukatalog.

REIMO Möbelgriffe



Reimo Möbelgriff 2000, für Holzplatten von 15-18 mm, mit verschiedenen Zuhaltungen

- Hohe Zugkraft
- 10.000 geprüfte Schließungen
- TÜV geprüft (TÜV Mannheim)

① Hellgrau	52415	50	5,60
② Mittelgrau	524154	50	5,79
③ Dunkelgrau	524151	50	5,79
④ Braun	524150	50	5,79
⑤ Reimo Möbelgriff 2000, rund, gelb	524009	50	3,90

Möbelgriff für Holzplatten von 15-18 mm, eckige Form, 5 x 5 cm

- Flach anliegend
- Robuste griffgünstige Schieber
- Ergonomisch gestylter Möbelgriff

⑥ Dunkelgrau	524101	50	5,60
⑦ Braun	524100	50	5,60

Möbelverschluss für 15 mm Holzplattenstärke

⑧ Braun	524200	100	5,99
---------	--------	-----	------

Toilettenraumschlösser

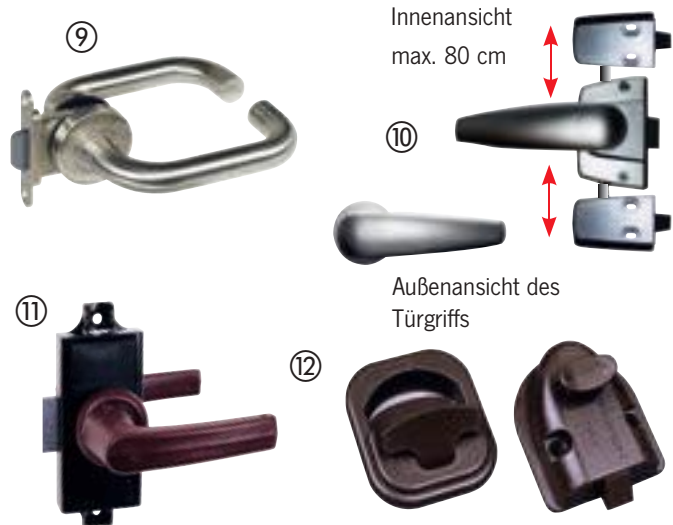

Innenansicht
max. 80 cm

⑩

Außenansicht des
Türgriffs

⑨ Türdrückergarnitur			
Einsteck-Fallenschloss mit Vierkantnuss Komplett mit Türgriff und Befestigungsrosetten Schlosskasten aus Zinkdruckguss vernickelt.			
	53265	1	57,90

⑩ Toilettenraumschloss mit Dreipunktverriegelung			
2 Drehstangen a 80cm, kürzbar			
Silber Matt	52473		43,90
Chrom glänzend	524731		46,90

⑪ Toilettenraumschloss, 3-teilig mit Rosetten und Türklinke			
Braun	52472		11,90

⑫ Toilettenraumschloss, ovale Form, versankte Ausführung mit Innenverriegelung			
Braun	524250		8,50

Schrankgriffe mit Drucktasten



NEU

NEU

⑬ Drucktaste in der Mitte, Lochabstand: 128 mm, Höhe: 18 mm			
Einbauset mit Schließeinheit			
Chrom hochglänzend	53109		14,99

⑭ Drucktaste in der Mitte, Lochabstand: 128 mm, Höhe: 18 mm			
Einbauset mit Schließeinheit			
Silber matt	53110		13,99

⑮ Drucktaste in der Mitte, Lochabstand: 96 mm, Höhe: 30 mm			
Matthrom	524253		12,90

⑯ Drucktaste seitlich, Lochabstand: 96 mm, Breite: 150 mm			
Matthrom	524257		12,90

⑰ Drucktaste, Lochabstand: 160 mm, Breite: 195 mm, Höhe: 30 mm			
Chrom glänzend	52426		15,99

⑱ Griff „Combi Line“			
Eleganter Möbelgriff mit Drucktastenmechanik (Einhandbedienung)			
Silber/schwarz	52454		5,40
Gold/schwarz	524544		5,40

Push Lock Schlösser

- **Elegant, Einhandbedienung**
- **Klein, rund, keine vorstehenden Teile**
- **Für 15 mm Plattenstärke**
- **Auch mit Innenverriegelung (z.B. Toilettenraum)**
- **Bei Druck auf den Knopf springt dieser vor und dient als Griff**

Push Lock von außen zu öffnen

Grau	50 St.	532701	249,-	1 St.	53270	6,40
Braun	50 St.	5327001	249,-	1 St.	532700	6,40
Gold	50 St.	532721	389,90	1 St.	53272	9,40
Silber matt	50 St.	5327051	329,90	1 St.	532705	8,40
Chrom matt				1 St.	53269	8,90
Knopf für Push Lock chrompoliert				1 St.	532790	2,30

Rosette für 13 mm Holzstärke

Silber matt	50 St.	532773	64,90	1 St.	53277	2,50
-------------	--------	--------	-------	-------	-------	------

Rosette für 16 mm Holzstärke

Chrompoliert	1 St.	532791	1,70
--------------	-------	--------	------

Rosette für 19 mm Holzstärke

Chrompoliert	1 St.	532792	3,-
--------------	-------	--------	-----

Silber matt	50 St.	532781	64,90	1 St.	53278	2,50
-------------	--------	--------	-------	-------	-------	------



Push Lock Mini

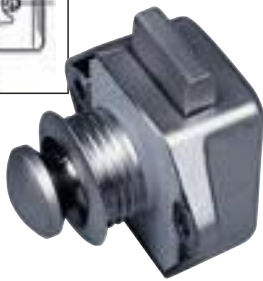
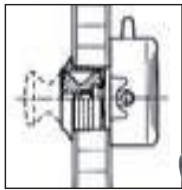

Silber matt	1 St.	53274	8,40
	50 St.	532741	359,90
Weiß	1 St.	532743	4,95
	50 St.	5327431	199,-

Knopf für Push Lock Mini chrompoliert
532790 10 2,30

Rosette für Push Lock Mini chrompoliert
für 16 mm Holzstärke
532771 10 1,90

Push Snap Mini Schlösser



Wie Push Lock mini, aber hält auch ohne gedrückten Knopf geschlossen. Tür muss erst vor Fahrantritt durch Knopfdruck verriegelt werden.

	50 Stück	1 Stück
Grau	532761 194,-	53276 4,99
Silb.Matt	5327611 369,-	532765 8,70
Gold	5327661 349,-	532766 8,90
Braun	5327601 179,90	532760 4,99

Knopf für Push Lock + Push Snap chrompoliert
532790 10 2,30

Push Lock für die Nasszelle



Push Locks, von außen + innen zu öffnen
50 Stück 1 Stück

Grau	532711 399,-	53271 9,50
Braun	532712 399,-	532710 9,50
Gold	532731 569,-	53273 11,90
Silb.matt	532716 489,-	532715 10,90

Drehstangenset für Push Lock Schlösser
(Nicht Push Lock Mini)

Braun	532750 100 6,90
Weiß	532753 100 6,90

Dreh Push Lock



Türgriff

Montagemaß 3-22 mm.
Einfache Installation, für
Nasszelle geeignet

52530 19,99

Punkt Push Lock



Türdruckknopf *

Montagemaß Ø 25 mm
Einfache Installation,
matt/chrom. 52531 17,90
chrom/Mess. 52532 15,90

Kleiderhaken



Kleiderhaken PushLock*

Ø 33 mm
für Türstärke 4 – 25,4 mm
52533 21,90

Dreh Push Lock



Türdruckknopf *

Einlochmontage. Öffnet
mit Drehen des Knopfes.
Türblattstärke 1,2–19 mm
52534 22,90

Kompressions-Schloss



Lift und Turn-Schloss

Einlochmontage. Mit Schließ-
zylinder, Schutz IP65/NEMA4.
Türblattstärke 2–12 mm

52535 92,90

*Hinweis: Haken schließt automatisch. Klappe kann nicht von alleine öffnen, wenn Push Lock offen steht.
Ausführliche Artikelbeschreibung siehe www.reimo.com

Zuhaltungen

Spannband



Spannband mit Griffflasche
52544 8,90

Spannbandverschluss



Spannbandverschluss mit Knebelgriff
Verschluss 52543 10,90
Zapfen 52545 2,99

Verschluss-Sicherungsfelder

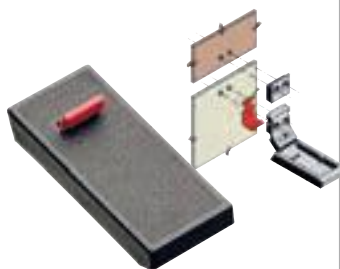

Verhindert ungewolltes Öffnen einer
Klappe 52542 3,90

Drehverschluss



„Lift and turn“ hohe Schließkraft,
verdeckte Spannfeder gleicht
Montagetoleranzen aus.
52541 18,90

Mini Latch



2
STÜCK
Öffnet u. schließt durch einfa-
chen Druck auf die Klappe.
2 Stück 532521 3,99
53252

Doppelkugelschnapper



2
STÜCK
Für Schubladen und Klappen.
Vernickelt mit Chromstahlkugeln
43 mm.
2 Stück 532551 5,99
53255

Kunststoffschnapper



2
STÜCK
Zuhaltung für Schubladen.
2 Stück 532501 3,20
53250

Doppelrollenschnapper



2
STÜCK
Metallausführung, verzinkt
2 Stück 532502 3,50
532502L

Kunststoffschnapper



50 x 70 mm
Mit selbstjustierender Falle. Verschluss mit
Schließwinkel. Gehäuse, Falle, Führung
und Schließwinkel: Nylon weiß. Feder: rost-
beständiger Stahl SAE Serie 300, passiviert
52540 8,90

Schnappverschluss



Einfacher Schnappverschluss aus
Kunststoff
52539 11,90

Arretier-Stop



Aufschraubbar, sichert Türen bis
17 mm Stärke. Auch als Kühlschranks-
verriegelung. Einfach
Braun 532650 2,40

Zungenschloss/Schlüssel



① Einfaches Sichern von Türen/Klappen.
Stahl verzinkt, f. 8 mm Vierkantsteck-
schlüssel. Maße: 100x19x10 mm
53246 5,99
② Steckschl. für Zungenschloss
7-10 mm 53247²⁰ 4,90

Klappenaussteller



mit verstellbarer Federkraft, Stahl
verzinkt und Kunststoff schwarz
53243 4,60

Metall-Drehriegel



10,40
Drehriegel Metall (Vorreiber)
Sicherung für große Klappen.
Zinkdruckguss verchromt.
Überschlag 3 mm. Grundplatte:
H 5 mm 53253⁵ 10,40
53253L⁵⁰⁰
Überschlag 6 mm. Grundplatte:
H 8 mm 53291¹ 10,40

Kunststoff-Drehriegel



Vortreiber. Sicherung für große Klap-
pen. Kunststoff, 3,5 mm Grundplatte.
Braun 53254⁵ 2,99
53254L¹⁰⁰
Weiß 532542⁵ 3,75
532542L⁵

Türdämpfer



Türdämpfer inklusive Anschraublager.
Elipsenform, Kunststoff, Farbe: Grau
532480¹ 3,70
532480L¹ 3,40

Feststeller für Türen und Klappen



Schützt bei Wind vor Türzuschlagen,
hält Kofferklappen geöffnet.
Grau 52450²⁰⁰ 2,75
52450L²⁰⁰
Weiß 524503¹ 2,75
524503L¹
Schwarz 524507¹ 2,75
524507L²⁰⁰
Beige 524501⁵ 2,75
524501L²⁰⁰

Distanzplatten



Zu nebenstehenden Türfeststellern.
Zur erhöhten Montage. Höhe 10 mm.
Grau 524502⁵ 1,10
Weiß 524504⁵ 1,10
Schwarz 524505⁵ 1,10

Dachschrank- & Eck-Scharnier

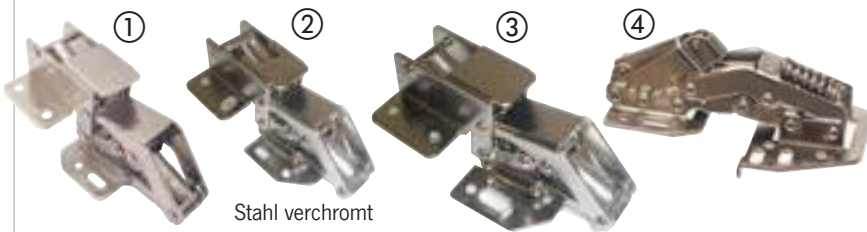

Stahl verchromt

① Verstärkte Ausführung für große Klappen	531951	1	4,99
	531951L	150	
② Spezial Ausführung	531961	1	4,40
	531961L	1	
③ 2 Federn, kleine bis mittlere Klappen	531971	1	4,40
④ Mit Softclosing System und regulierbaren Öffnungswinkel	53341	1	9,90
	53341L	1	

Klappscharnier

Klappenbeschlag

Stabile Ausführung, Höhen- und Seitenverstellbar, zum Anschrauben. Hohe Federkraft, Langlöcher zur einfachen Montage. Montage der Klappenoberkante mit 2 mm Abstand zur Decke/ Wand. Ideal für Dachhänge-schränke und Truhen.



2 Stück 53228 1 6,40

Klapptischscharnier



Klapptischscharnier Messing matt

65x30 mm, 1 Stck 532192 1 9,99
65x30 mm, 2 Stck 532193 1 22,-

Eck-Scharnier

Eckscharnier

Großer Schwenkbereich – extrastabile Ausführung



Eckscharnier

Ideal für Sitzbankstaukästen. Großer Schwenkbereich: ca. 110 mm. Besonders stabiles Gelenk Passend bei großer Polsterstärke.

Mit Feder, Öffnungswinkel von 95°

1 Paar 53207 3 14,90
53207L 10

Ohne Feder, Öffnungswinkel von 90°

1 Paar, 53204 10 8,40

Tischscharnier



Tischscharnier

Messing-Ausführung für klappbare Tischplatten. 30 mm breit. 2 Stück

53264 1 7,40

Möbelscharnier



Möbelscharnier

Mit kleinem Kopfgehäuse aufschraubbar mit Anschlag Ø 26 mm. Öffnungswinkel: 90° Auch für dünne Türen geeignet/ Topftiefe 12 mm. Justierbar 2 Stück 53261 1 7,40

Federbandscharnier



Federbandscharnier

Stabile Metallausführung, aufschraubbar mit Anschlag deshalb einfache Montage. Öffnungswinkel: 92°, eingebaute Feder, Langlöcher zur einfachen Montage 2 Stück 53229 1 7,40

Spezial-Scharniere

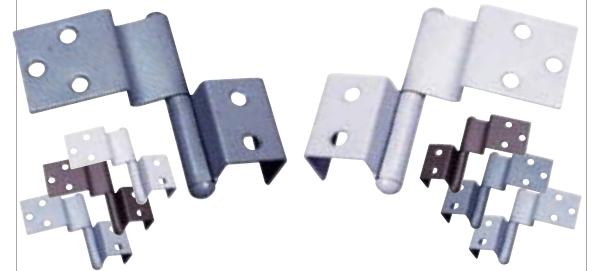

Spezialscharnier für halbaufgesetzte Türen

Robust; pulverbeschichtet; farblich passend zum Umleimer Durch Umstecken rechts und links verwendbar.

Spezialscharnier links, 2 Stk. Hellgrau	523012	10	4,95	Spezialscharnier rechts, 2 Stk. Hellgrau	523002	10	4,95
	52301	150			52300	150	
Braun	5230102	10	4,95	Braun	5230002	10	4,95
	523010	150			523000	150	
Dunkelgrau	5230112	10	4,95	Dunkelgrau	5230012	10	4,95
	523011	150			523001	600	
Mittelgrau	5230142	10	4,95	Mittelgrau	5230042	10	4,95
	523014	600			523004	150	

Möbel / Universal-Scharniere



Universalscharniere

Scharnier 50 mm gerade, 4 St. verzinkt 532824 5 4,20
53282 1
vernickelt 532674 5 5,99
53267 500
vermessingt 532834 5 5,99
53283 500

brüniert 532034 10 3,40
53203 500

Scharnier 38 mm gerade, 4 St. verzinkt 532174 5 3,40
53217 500

vernickelt 532164 5 5,40
53216 1

brüniert 532024 10 3,10
53202 500

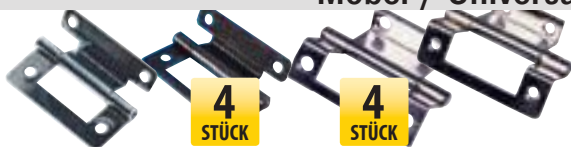

Möbelscharnier für aufgesetzte Türen, Stahl,

4 St., ein Lappen gekröpft. Länge 50 mm vermessingt poliert 53190 5 4,95
vernickelt 53191 5 10,90

Scharniere



Klavierband

für 16 mm Platten. 175 cm lang Edelstahl, rostfrei, 532051 315 16,99

Möbelscharnier f. aufgesetzte + eingesetzte Türen

Scharnier 50 mm gekröpft, 4 St. vernickelt 532684 5 12,40
53268 500
brüniert 532844 5 5,20
53284 500

Filmscharnier, 4 Stück

Weiß, 40 mm breit 532084 10 1,90
53208 500
Braun, 40 mm breit 532094 10 1,90
53209 100

Scharnier mit Kreuzmontageplatte 04 für VW T5 Touch, Trio Style

53317 1 5,70

Scharnier mit Kreuzmontageplatte H4 für VW T5 Touch, Trio Style

53319 1 1,99



Konsole für Möbelscharnier

53317 533170 1 8,90

Verbinder für Möbelbau



Stuhlwinkel Metall

Materialstärke 15mm, 4 Stück
 25 x 25 **532264** 5 **8,99**
 53226 500
 40 x 40 **532214** 5 **2,40**
 53221 100



Stuhlwinkel, verzinkt,

26 x 17 x 20 mm, 4 Stück
532224 5 **2,40**
 53222 500



Stuhlwinkel schwer

zur Befestigung an Fahrzeugkarosserie. Robust, verzinkt. Für Schrauben bis Ø6 mm. Maße: 50 x 50 x 34 mm
 4 Stück **532204** 5 **6,99**
 53220 500

Topfverbinder, ideal für Schrankbau. Verdeckte, flächenbündige 90° Verbindungen. Incl. Abdeckkappen. Ø25 x H8mm.

Hellbraun:
 10 St. **532870** 5 **3,99**
 50 St. **53287** 1 **13,90**
 Mittelgrau:
 10 St. **532875** 5 **3,99**
 100 St. **532874** 1 **21,90**



Kunststoff-Eckverbinder leichter und exakter zu montieren als ein Blechwinkel, mit Abdeckkappe. 10 Stück

Grau **53230** 10 **3,99**
 53230L 2000
 Braun **532300** 10 **3,50**
 532300L 2000
 Hellbraun **532301** 10 **4,20**
 532301L 2000
 Weiß **532303** 10 **4,20**
 532303L 500



Eckverbinder Set

Universeller Eckverbinder mit Abdeckplatte zum Bau von Sitzbänken, Schränken, Staukästen usw. Für Schrauben bis Ø4 mm: B60 x T21 x H21 mm
 6 St. **53233** 10 **7,90**
 B100 x T21 x H21 mm
 6 St. **53234** 10 **9,40**



Möbeleckverbinder

2-Loch, Kunststoff. Lichtgrau Mit Abdeckplatte.
 10 Stk. **53235** 5 **3,20**
 53235L 100



Viereck-Möbelverbinder

Braun **532310** 10 **3,40**
 532310L 500
 Weiß **532313** 10 **3,40**
 532313L 1

Galerierohr



Galerierohr

Länge: 1 m, Ø 10 mm
53320 102 **4,40**

Halter für Galerierohr, silber

Höhe 35 mm. 2 Stück:
533210 3 **5,40**
53321 1

Klappenaufsteller



Gasdämpfer 100N, für schwere

Klappen. Mit 2 Anschraubwinkeln
53218 100 **17,99**

Stützklappenhalter Kunststoff

für leichte Klappen bis ca. 500 mm Breite. 4 Stück:
 Lichtgrau **532101** 100 **4,99**
 532101L 1
 Hellbraun **532102** 100 **4,99**
 532102L 1



Stützklappenhalter Metall

Hält auch große Klappen mit Federkraft von selbst geschlossen, keine Zuhaltung notwendig. Rechts wie links verwendbar:

140 mm **53211** 5 **4,99**
 53211L 120
 200 mm **53212** 5 **4,99**
 53212L 50
 250 mm **53213** 5 **5,39**
 53213L 50

Schrauben für Holz und Metall



Edelstahl-Linsenkopfschrauben rostfrei, 20 Stück

Zur Montage von Dachhauben, CEE-Steckdosen, Lüftungsgittern.

3,5 x 19 mm: **53304** 5 **3,35**
 3,5 x 32 mm: **53308** 5 **4,50**
 3,9 x 25 mm: **53305** 5 **3,20**
 3,9 x 25 mm: **533083** 5 **4,-**



Schrauben mit Linsensenkopf

Zur Befestigung von Highrail und Multirail. Schwarz
 20 St. **53306** 5 **4,90**
53306L 1



Spax-Kappenschrauben

20 Schrauben incl. Abdeckkappen. Kopflochgebohrt für Holz, Kreuzschlitz mit Senkkopf, 4,5 x 40 mm. Hellgrau
53290 5 **3,99**



Teks-Schrauben

selbstbohrende Spitze, kein Vorbohren in Blech
 3,9 x 16 mm:
 20 St. **29429** 5 **2,99**

Handfräse



Handfräse

Fräsvorsatz für elektrische Bohrmaschinen. Zum Fräsen der Schlitz für den Kantenumleimer. Fräse mit 1 Schlitzfräser 2,5 mm + 1 Schlitzfräser 1,5 mm für Umleimer
52700 100 **37,99**

Universal-Schlitzfräser

30 x 1,5 mm **52701** 3 **5,90**

Komponenten für den Möbelbau

Bügelgriffe

① Silbermatt Montagemaß: 160 mm	293205	50	14,99
② Silbermatt , edelstahl Montagemaß: 96 mm	53122	1	6,70
③ Nylon mittelgrau Montagemaß: 96 mm	53118	1	9,90
④ Nylon hellgrau Montagemaß: 64 mm	53112	1	5,99

Einzelhaken

Einzelhaken
silber
53342 1 1,95

Garderobenhalter

Kleiderhaken
verchromt
53344 1 16,90

Garderobenhalter

Kleiderhaken
mit ausklappbarem Griff
silber 53338 1 8,99

Garderobenhaken

Doppelhaken, Metall.
Maße 65 x 70 mm
chrom 53333 100 3,30

Wandhaken

Wandhaken Kunststoff
Hewi 40 mm, hellgrau
53328 3 6,99

Doppelhaken

Doppel-Kleiderhaken
metall verchromt.
53340 1 13,90

Konsolen für abklappbare Arbeitsflächen

- ⑤ **Metallklappkonsole**
mit Einrastfeder, Länge: 250 mm
verzinkt 53310 20 18,40
- ⑥ **Metallklappkonsole**
Einklappscharnier in der Mitte
farblich sortiert, Länge: 330 mm
53322 1 29,90
- ⑦ **Kunststoffkonsole**
seitlich schwenkbar, Länge: 190mm
Braun 53300 20 4,79
Grau 53302 20 4,79
- ⑧ **Alu-Klappkonsole mit Einhandbedienung**,
sehr hohe Belastbarkeit
Länge: 252, Tragkraft > 55 kg
53312 10 31,90
Länge: 402, Tragkraft > 60 kg
53313 10 49,90



Lärmdämpfer

Lärmdämpfer 20 St.
8 mm 52231 10 4,99
11 mm 52232 10 4,99

Filzpolster

Filzpolster 20 St.
52230 10 2,99

Gummidämpfer

Gummidämpfer
hellgrau, 10 St.
52240 10 3,99

Kleiderstangenauszug

Kleiderstangenauszug Stahl vernickelt
Länge: 250 mm 53325 50 5,99

Komponenten für den Möbelbau

Lüftungsgitter Ø 145 mm



Lüftungsgitter rund

Außen-Ø 145 mm, Innen-Ø 120 mm
 Braun 53011 ¹⁰⁰ 5,90
 Weiß 53012 ¹⁰⁰ 5,90

Lüftungsgitter Ø 115 mm



Lüftungsgitter rund

Außen-Ø 115 mm, Innen-Ø 97 mm
 Braun 53009 ⁵⁰⁰ 3,90

Lüftungsgitter Ø 100 mm



Lüftungsgitter rund

Außen-Ø 100 mm, Innen-Ø 76 mm
 Braun 53007 ¹⁰⁰ 5,40
 Weiß 53008 ¹⁰⁰ 5,40

Lüftungsgitter



Lüftungsgitter

Kunststoff, 365 x 170 mm,
 Elfenbein 53025 ¹ 16,75

Möbellüftungsgitter



Möbellüftungsgitter und Zuluft für Heizungsanlagen

Kunststoff, silber
 205 x 40 mm, oval 53040 ¹ 4,95
 250 x 50 mm, eckig 53041 ¹ 3,99

Lüftungsgitter Luxus



Lüftungsgitter Luxus

Zur Kühlschrank- oder Möbel-entlüftung. 400 x 80 mm, Alu
 Weiß 53021 ²⁰ 13,50

Schiebelüfter



Schiebelüfter

Kunststoff, 8 Bohrungen (gesenkt),
 250 x 70 mm, Elfenbein
 53022 ¹⁰⁰ 3,90

Lüftungsgitter



Lüftungsgitter

Kunststoff, 385 x 220 mm,
 Elfenbein 53023 ¹⁰⁰ 9,90

Möbellüftungsrosette



Möbellüftungsrosette

Zur Schrankbelüftung, verhindert
 Schwitzwasser in Schränken

Ø 60 Creme 53016 0,95
 Ø 60 Grau 53017 0,95
 Ø 32 Creme 53018 0,95
 Ø 32 Grau 53019 0,95

Bodenlüftung



Bodenlüftung

Kunststoff, natur,
 Außen-Ø 60 mm,
 Lüftungsdurchlass = L 7 cm²
 Schaftlänge 55 mm
 53042 3,60

Lüftungsgitter mit Moskitonetz

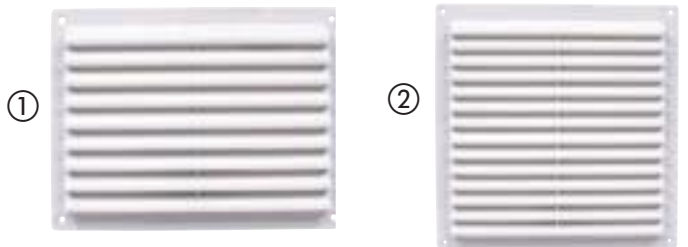

① Lüftungsgitter aus Kunststoff mit Moskitonetz
 Weiß 150 x 200 mm 53027 ⁵⁰ 6,60
 ② Lüftungsgitter aus Kunststoff mit Moskitonetz
 225 x 225 mm 53029 ⁵⁰ 7,40

Lüftungsgitter zur Außenbelüftung

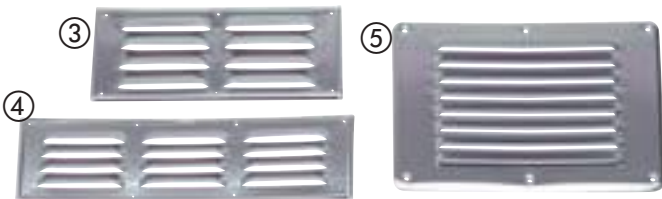

Alu-Kiemenbleche zur Außenbelüftung f. Kühlschrank-Belüftung o.ä.

③ 255 x 115 mm 53000 ¹⁰⁰ 9,90
 ④ 360 x 115 mm 53001 ¹⁰⁰ 11,50
 ⑤ Kiemenblech für Gaskastenbelüftung. Ø100 cm². In Verbindung mit
 53005 montierbar. Alu hochglanz eloxiert. 53004 ¹⁰⁰ 14,60

Tischgleitschienen

Quick Clip – Komplett-Set

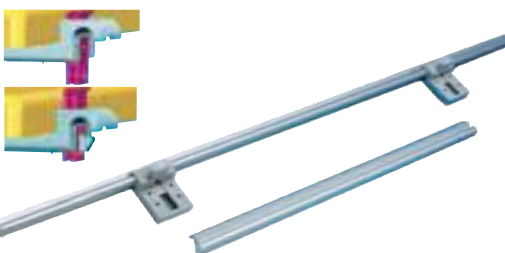

Per Knopfdruck den Tisch verschieben oder aushängen.
 Mit der 2. kürzeren Einhängeschiene kann die Tischplatte
 als Unterlage für die Liegefläche dienen.

Lieferumfang: Einhängeschiene mit Wandbefestigung
 70 cm lang, 2 Quick-Clip Befestigungen und untere
 Einhängeschiene 50 cm lang. 57056 ¹⁰ 36,90

Wandschiene zur Tischaufnahme



Wandschiene 100 cm
 mit Tischaufnahmen

Tischbefestigungssystem stabil

Durch geringfügiges Anheben der Tischplatte verschiebbar.
 Automatische Arretierung in Normalposition. Alu eloxiert mit silber-
 grauem Keder. Einhängeschiene 100cm lang mit Endstücken und
 2 Einhängestücke zum Anschrauben an die Tischplatte.

57030 ¹⁰ 35,90

Zusatzschienen

je 10 cm



Für Bettposition,

2 x 10 cm
 57032 ¹ 11,90

Schubladenführungen

- Schmale Bauweise, zusammen nur ca. 25 mm breit
- Bis 30 kg belastbar
- Sehr gute Laufeigenschaften, leicht aushängbar
- Ideal zum Bau von ausziehbaren Toiletten/Kühlboxen



Einfachauszüge aushängbar
400 mm, Paar **53376** 10 **5,40**

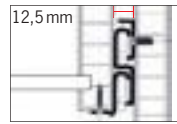
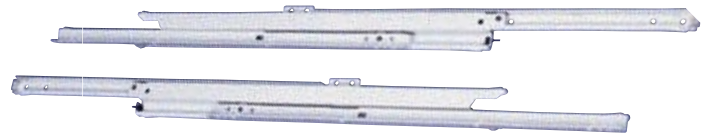

Vollauszüge aushängbar
400 mm, Paar **53371** 10 **26,90**
500 mm, Paar **53372** 10 **25,90**

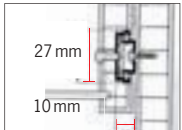

Schubladenführungen nicht aushängbar
große Auszugslänge und Schubladenbreite, Führung ist einfräsbar; bis 12 kg belastbar, kugelgelagert.
278 mm, Paar **53382** 1 **9,99**
342 mm, Paar **53383** 50 **8,40**



Einfachauszüge für Schwerlast nicht aushängbar
bis max. 100 kg belastbar.
500 mm, Paar **53381** 10 **44,50**



Schubladenauszug nicht aushängbar
Stahl verzinkt, kugelgelagert. Aushängbar durch Trennhebel, mit Rückhaltesicherung zur Arretierung in geschlossener Position, bis 35 kg belastbar.
Mit Selbsteinzug (nicht für Pushlocks geeignet)
400 mm, Paar **53387** 10 **20,99**



Schubladen-Selbsteinzug aushängbar
Kunststoff, Farbe: Grau. Nicht für Push-Lock geeignet.
Länge 220 mm, Paar **53043** 1 **9,90**



Schubladen-Vollauszug
Vollauszug synchronisiert, Tragkraft 30 kg
Soft-Close-Automatic
Länge 350 mm, Paar **53102** 1 **34,90**
Länge 450 mm, Paar **53103** 1 **45,40**

Tischgleitschienen

Edelstahl mit Mittelanschlag

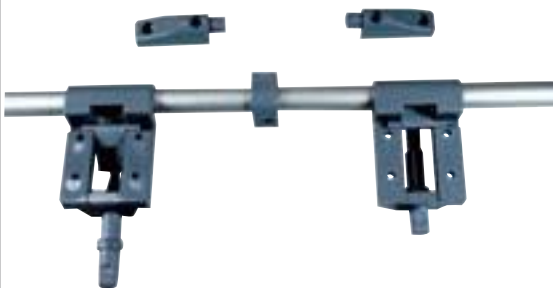

Leichter Zugang zu Sitzbänken/Staukästen durch Verschieben/Aushängen der Tischplatte, schneller Bettenbau. Arretierbare Verschiebesicherung. Mit Feststellhebel.
L 100 cm, beliebig kürzbar, mattsilber eloxiert.
57055 100 **19,90**

Tischgleitschiene Kunststoff



Bewährtes System, speziell entwickelt für Adria Caravans. Maße: 71 x 5 mm, Tischaufnahme 49 cm.
57082 1 **24,90**

Stilo



Länge 950mm,
57034 10 **34,99**

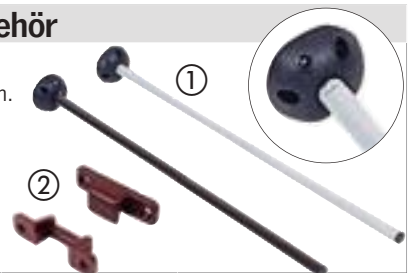

Tischbein und Zubehör

- ① **Einzeltischbein** Höhe ca. 70 cm
Durch Knopfdruck aus der Halterung zu lösen.
Hellgrau **57000** 25 **6,99**
Tischfußaufnahme Ersatzteil,
Schwarz **57001** 10 **4,60**
- ② **Tischeinhängebeschlagn**
Braun, 2 Stück **57051** 3 **5,90**



Klapptischfüße aus Aluminium

<p>Höhe 72 cm</p>  <p>18,90</p> <p>oben abklappbar Druckknopfarretierung Mattsilber eloxiert. H 72 cm 57070 25 18,90</p>	<p>Höhe 74 cm</p>  <p>mittig abklappbar Druckknopfarretierung. Höhe 74 cm, zusammengeklappt ca. 31 cm. Mattsilber eloxiert 57074 1 21,90</p>	<p>Höhe 55,5 – 76,5 cm</p>  <p>oben abklappbar + höhenverstellbar: 55,5 – 76,5 cm Druckknopfarretierung. Mattsilber eloxiert 57076 25 22,90</p>	<p>Höhe 72 cm</p>  <p>oben abklappbar Stabiler Fuß Mattsilber eloxiert, H 72 cm 57072 22,90</p>	<p>Höhe 59 – 78 cm</p>  <p>oben abklappbar höhenverstellbar: 59 – 78 cm Mattsilber eloxiert, 57078 100 29,90</p>
--	--	---	--	--

<p>Klapptischfüße, Höhe 67,5 cm</p>		<p>Stellschraube</p>
 <p>Klapptischfuß stabil Gelenk oben, RAL 7035 = lichtgrau 57014 25 22,90</p> <p>Braun 570140 25 22,90</p> <p>22,90</p>	 <p>Gelenkstützfußfuß Alu Gelenk oben, silber eloxiert 57027 10 22,90</p> <p>Gelenk mittig bei 315 mm 57028 10 22,90</p> <p>Option: passende Höhenverstellerschraube siehe rechts (57029)</p>	 <p>Höhenverstellerschraube für Tischfüße 57027 und 57028 57029 10 4,30</p>

<p>Gelenkstützfüße, Höhe 67,5 cm</p>		
 <p>Klappstellung: Höhe 5 cm</p>  <p>Gelenk oben Tischposition H67,5 cm Klappstellung H5 cm. Anthrazit metallic 57020 25 22,90</p>	 <p>Bettposition: Höhe 31,5 cm</p> <p>Gelenk mitte In der Mitte abklappbar, Tischposition H67,5 cm. Bettposition H31,5 cm. Anthrazit metallic 57017 1 22,90</p>	 <p>Modernes Design, leichte Bedienung, verdecktes Scharnier, hohe Stabilität bei geringem Gewicht, wahlweise mit Gelenk mittig oder oben. Wird eingesetzt bei: Adria, Fendt, LMC, Knaus, Tabbert, Cabby, SoliferPolar, Kip, Homecar. Gewicht: 650 g Farbe: Mattsilber.</p> <p>① Gelenk oben, H 675 57005 1 22,40</p> <p>② Gelenk mittig, H 675/315 57006 1 21,40</p> <p>Bodenbefestigung für Gelenkfuß schwarz o.Abb. 57007 1 2,20</p> <p>Bodenplatte mit Halter 2-teilig, grau o.Abb. 57008 1 2,30</p> <p>ab 21,40</p>

<p>Schwenktische</p>				
 <p>49,90</p> <p>Standard Preiswertes Gestell. Höhe ca. 72 cm. Schwenkbereich ca. 40 cm. 57111 1 49,90</p> <p>Bodenlager 57133 10 6,90</p>	 <p>Komfort Mit flachem Befestigungsteller (trägt nur 10mm auf) Zur Unterbringung der Tischplatte auf kleinstem Raum. Höhe ca. 72 cm. Schwenkbereich ca. 40 cm 57129 1 64,90</p> <p>Bodenlager 57133 10 6,90</p>	 <p>U-Schwenktisch Zum Anbau an glatte Seitenflächen, z.B. an überstehenden Sitzbänken. Stabil durch zusätzliche Abstützung, mit flachem Befestigungsteller. Höhe ca. 72 cm Schwenkbereich ca. 40 cm. 57126 1 94,90</p> <p>Bodenlager 57133 10 6,90</p>	 <p>U-Schwenktisch Komfort, wie 57126, jedoch mit zusätzlichem Schwenkbereich von 30 cm 57120 1 93,90</p> <p>Ersatzteller zur Tischplattenbefestigung (für 57120 u. 57130) o.Abb. 57132 1 15,90</p>	 <p>U-Schwenktisch exklusiv Tischgestell für Reimo Variotech-Banksystem, z.B. Miami, Lucky usw. 57130 1 98,90</p> <p>Ersatzteller zur Tischplattenbefestigung (für 57120 u. 57130) o.Abb. 57132 1 15,90</p>

Hubtischgestell TravelLine

- Sehr stabil, starke Gelenke
- Metalleffektoberfläche
- Automatische Verriegelung bei Tisch- oder Bettposition
- Abgerundete, geschlossene Profile
- Ein-Hand-Bedienung
- Höhe zusammengeklappt: 310 mm
- Höhe ausgeklappt: 670 mm
- Maximale Beinfreiheit. Fußbreite: 55 cm

① Länge: 530 mm

Anthrazit	57061	10	177,-
-----------	-------	----	-------

Länge: 680 mm

Anthrazit	57063	1	175,90
Braun	570630	1	175,90

- ② Bodenbefestigung für TravelLine
Fester Stand während der Fahrt, leichte Entriegelung mit dem Fuß. 570710 10 28,90

Höhenausgleich 10 mm
durch Adapterplatten. Es können mehrere übereinander gestapelt werden. 2 Stück, ohne Abb.

57071	20	11,40
-------	----	-------



Schwenkbeschlag



Höhe zusammengeklappt: 310 mm



Höhe ausgeklappt:
670 mm

177,-

In 2 Längen: 53 cm und 68 cm

Hubtischgestell und passendes Zubehör

- ③ **Hubtischgestell**
Klappmechanismus. Höhe 30 – 70 cm.
Einfache Höhenverstellung.

Länge: 60 cm, Fußbreite: 60 cm.

Hellgrau	57060	25	139,-
Braun	570600	1	139,-

Länge: 75 cm, Fußbreite: 60 cm.

Hellgrau	57062	1	139,-
Braun	570620	1	139,-
Anthrazit	570621	1	139,-

- ④ **Tisch-Schiebebeschlag**
Seitliches Verschieben des Tisches bis max. 135 mm nach beiden Seiten.
750 mm 57068 10 43,90

- ⑤ **Höhenverlängerung**
Niveaueausgleich bis ca. 8 cm pro Set.
Braun 570650 20 9,40

- ⑥ **Feststeller für Hubtischgestell**
Verhindert Verrutschen des Tisches.
Hellgrau 57066 3 19,90
Braun 570660 3 19,70

- ⑦ **Endkappen für Hubtischfuß** Ersatzteil.
Aus Kunststoff für Hubtischgestell Metall
2 Stück 57069 1 3,50

- ⑧ **Druckfeder für Hubtischgestell Metall**
Ersatzteil 570690 1 17,40



In 2 Längen: 60 cm und 75 cm

Ersatzteile für Schwenktische

- ⑨ **Ersatzschelle** für Schwenktische
Mutter mittig aufgeschweißt 57152 1 15,90
- ⑩ **Befestigungssatz** für U-Schwenktisch an Variotech-Bank VW T4 (57130) 57150 1 24,50
- ⑪ **Bodenlager** für Schwenktische 57133 10 6,90
Ersatzteller zur Tischplattenbefestigung (für 57120 u. 57130) o. Abb. 57132 1 15,90
- ⑫ **Sterngriff** M8, grau 57140 3 4,35

Schwenktisch aus Aluminium und Stahl

- ⑬ **Schwenktischgestell** aus Aluminium für Wandbefestigung. Säule und Tischträger sind drehbar. Säulen-Ø ca. 40 mm. Höhe 75 cm. 57042 10 149,90

- Stahlrohr-Tischsäule** 70 cm Höhe, Ø ca. 60 mm
- Für freistehende Tische mit abnehmbarer Tischsäule
 - Leicht zu verstauen, kipp- und wackelsicher.
 - Tischplatte kann in die Liegefläche einbezogen werden.

- ⑭ chrom 57031 20 15,99
- Befestigungsrosetten**
- ⑮ zum Aufschrauben an der Tischplatte. Chrom 57036 100 4,99
- ⑯ Zum Einlassen in den Boden. Chrom 57038 25 5,99



Innenausbau/Beschläge

Tischgestelle

Höhe 67 cm



①

149,90

Höhe 36,5 – 70,5 cm



②

versenkbar



Höhe 36,5 – 70,5 cm

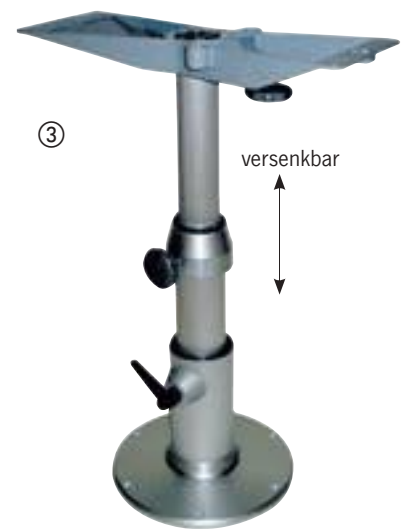

③

versenkbar



① **Tischsäule** für große Tischplatten mit drehbarem Tischträger und eloxierter Aufschraubrossette am Boden. Sehr stabil, Säulen-Ø ca. 60 mm. Höhe ca. 67 cm
57044 ¹⁰ 149,90

② **Tischsäule** versenkbar. Höhenverstellung per Gasdruck-dämpfer von ca. 36,5 – 70,5 cm. Säulen-Ø ca. 60 mm. Tisch-plattenträger drehbar, für große Tischplatten. Säule geht a. 12 cm durch Boden
57046 ¹⁰ 252,-

③ **Tischsäule** versenkbar. Komfort mit doppelter Höhen-verstellung per Gasdruckdämpfer, ca. 36,5 - 70,5 cm. Mit Aufschraubrossette u. drehb. Tischaufnahme
57138 ¹⁰ 549,-

Einsäulen-Hubtisch mit Schiebe- und Drehbeschlag

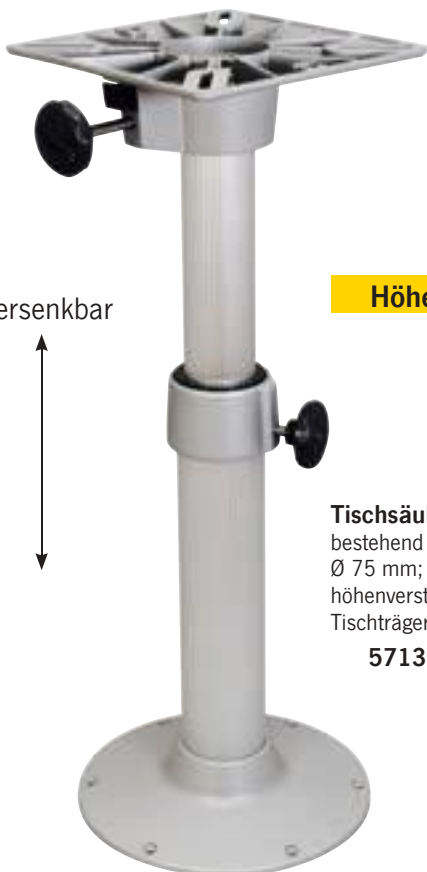

versenkbar



HIGH LIGHT

Höhe 49 – 81 cm

Tischsäule komplett bestehend aus: Fußrossette Ø 75 mm; Tischsäule, höhenverstellbar: 49-81 cm, Tischträger für Platte

57139 ¹ 199,90

Schiebebeschlag



Schiebebeschlag für Tischsäule 57139 drehbar und abnehmbar
57040 ¹ 197,-

Schiebebeschlag



Schiebebeschlag für Tischsäulen 57138, 57044, 57046 geeignet.
57137 ¹ 116,61

Einsäulenhubtische Primero Comfort



Kleine Fußplatte



Große Fußplatte



Starre Tischsäule



Höhenverstellbar



Drehfuß



Verschraubbar



Tischplattenverschiebung



REIMO
BESTPREIS
188,90



① **Einsäulenhubtisch**
Primero Comfort
Farbe: Silbergrau
Stufenlose Höhenverstellung von
310-670 mm, verschraubbar
570850 1 188,90



② **Einsäulenhubtisch**
Primero Comfort
Farbe: Silbergrau
Stufenlose Höhenverstellung
von 315-675 mm, freistehend
570851 1 241,90



③ **Einsäulenhubtisch**
Primero Comfort
Farbe: Silbergrau
Stufenlose Höhenverstellung von
350-710 mm, mit Plattenverschie-
bung, Drehfuß, verschraubbar
570861 1 366,90



④ **Einsäulenhubtisch**
Primero Comfort
Farbe: Silbergrau
Stufenlose Höhenverstellung
von 345-705 mm, mit Platten-
verschiebung, verschraubbar
570860 1 313,90

Tisch-Verbindungsbeschlag



Mit einem Handgriff können zwei
Tischplatten verbunden werden.
So können Sie z.B. Ihre Bettfläche
vergrößern. Die Gabel kann unter
den Tisch gedreht werden.
57052 1 8,90

Tischverbreiterungsbeschlag

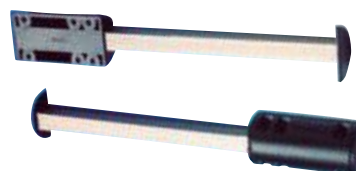

Alu, bronzefarbig eloxiert.
Kunststoff schwarz,
Länge: 250 mm
57025 20 7,90



249,90

Einsäulen-Hubtischgestell

Höhe min. ca. 318 mm, max. ca. 693 mm.

Höhenverstellbar, freistehend.

Gewicht 13,03 kg.

Hub 375 mm 57106 1 249,90

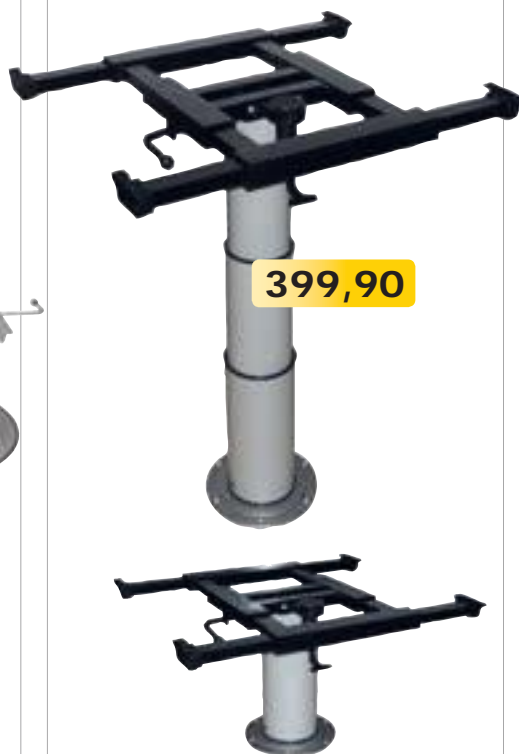

399,90

Einsäulen-Hubtischgestell

Höhe ca. 335 - 710 mm. Quer- und

Längsverschiebung möglich. Höhenverstellbar,
Verdrehung mit Rastung. Gewicht 12,5 kg.

Hub 375 mm. 57108 1 399,90



339,--

Einsäulen-Hubtischgestell

Quer- und Längsverschiebung mit
Zentralfixierung, Hub 375 mm Verstellbar von
335 mm - 710 mm, Längsverschiebung ca.
230 mm, Querverschiebung ca. 180 mm

57113 1 339,--

Starre Tischsäule



259,90

Einsäulen-Tischgestell starr

Höhe 717 mm. Quer- und Längsverschiebung
möglich. Höhenverstellbar, Verdrehung mit
Rastung. Gewicht 13,23 kg.

57107 1 259,90

Tischsäule



① Ausdrehtischfuß

Höhe ca. 755 mm. Hub 375 mm.

Maße Aufnahmeplatte ca. 140 x 140 mm.

Gewicht 3,04 kg.

57105 1 110,40

② Tischgestell Ausdrehfuß

Höhe: 701 mm, teilbar: 313/388mm

57112 1 109,90

Zweisäulen-Hubtisch



549,90

Zweisäulen-Hubtisch

Quer- und Längsverschiebung mit
Zentralfixierung, Hub 375 mm, verstellbar von
375 mm - 710 mm, Längsverschiebung ca.
250 mm, Querverschiebung ca. 230 mm

57110 1 549,90