

AUTOLIFT

SISTEMA DE NIVELACIÓN TOTALMENTE AUTOMÁTICO ALINEACIÓN PERFECTA DEL VEHÍCULO PARA TERRENO DESIGUAL

12V

MÁX. 5 t
CARGA DE
APOYO

INCLUYE.
REMOTO
CONTROLAR

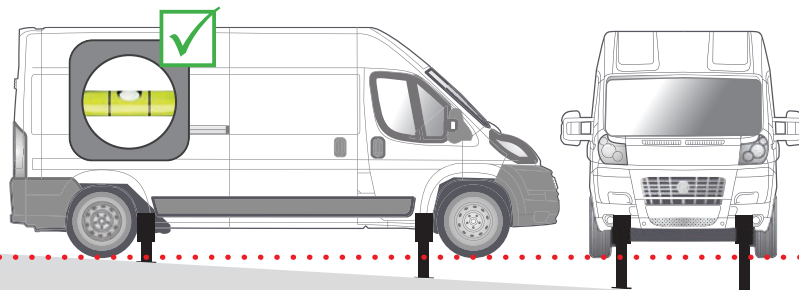

Panel de control de la cabina



Mando a distancia por radio



Nuevos kits de adaptadores para Ducato y Mercedes



- Nivelación totalmente automática del vehículo.
- Para vehículos de hasta 5 toneladas
- Alimentación de 12 V a través de la red de a bordo
- Manejo a través del panel de control de la cabina o por control remoto de radio
- Longitud base soporte 300 mm, extensible hasta 420 mm
- Capacidad de carga por soporte 2000 kg
- Operación de emergencia en caso de corte de energía
- Motores y conexiones impermeables

Datos técnicos:

Capacidad de carga por soporte 2000 kg, carga total del soporte 5000 kg, longitud de la base del soporte 300 mm - se puede extender hasta 420 mm, se debe garantizar la distancia al suelo. Consumo en funcionamiento aprox. 16/18 A.

Elevador de coches con 4 soportes de elevación

465100 2489,-

Juego completo de adaptadores para Fiat Ducato y vehículos idénticos

Fiat Ducato X244 de 2000-2006	465104	259,-
Fiat Ducato X244 Alko de 2000-2006	465105	259,-
Fiat Ducato X250/290 de. 2007-2014	465102	259,-
Fiat Ducato X250/290 Alko de 2007-2014	465103	259,-
Fiat Ducato X290 de 2015	465113	259,-
Fiat Ducato X290 Alko de 2015	465112	259,-

Fiat Ducato X290 de 2015
(con rueda de repuesto abajo y depósito delante del eje trasero) 465116 255,-

Juego completo de adaptadores para Ford

Ford Transit de 2014 465107 259,-

Juego completo de adaptadores para Mercedes Benz/Iveco/Renault

Mercedes Sprinter de 2018	465110	259,-
Iveco Daily desde 2000	465108	259,-
Renault Master 3 de 2011	465109	259,-
Adaptador universal trasero	465111	146,-

SISTEMAS DE SUSPENSIÓN NEUMÁTICA PARA FIAT DUCATO/PEUGEOT BOXER/CITROËN JUMPER/OPEL MOVANO

CARBEST por ESI
INNOVATIONS FOR MOBILE LIFE

- Sistema de suspensión neumática Basic y Premium para Fiat Ducato y Fiat Ducato 8, Peugeot bóxer, Citromin puente de 2014 y Opel Movano a partir de 2021
- sistema de 2 circuitos con fuelles de aire rellenable por separado
- Aumento significativo de la comodidad de conducción
- Mayor estabilidad lateral y mejor agarre a la carretera
- Mandos Ducato personalizados
- Incluye informe de lastre
- El montaje se realiza en el eje trasero.

Sistema de suspensión neumática con sistema de 2 circuitos con fuelles de aire rellenable por separado. La presión de aire es ajustable individualmente por lado. Esto permite detectar y compensar rápidamente las diferencias de carga de las ruedas. Con la ayuda de los dos manómetros en el interior, se puede controlar la presión del aire. Esto no solo aumenta su comodidad de manejo, sino que también aumenta significativamente su seguridad mientras conduce. Incluso con una carga más pesada, su autocaravana se puede conducir de forma segura y cómoda, gracias a un mayor recorrido de suspensión y menos inclinación lateral. La presión del aire se controla a través de la unidad de control especial Ducato. El sistema solo es adecuado para modelos sin freno de mano electrónico.

Alcance de la entrega: Cámaras de aire auxiliares izquierda y derecha con conectores específicos del vehículo, panel de control específico del vehículo con válvulas de seguridad, 2 manómetros e interruptores, kit de compresor de 12 V, tuberías Rilsan, pequeño juego de herrajes para la instalación, instrucciones de instalación específicas y detalladas con ilustraciones para cada paso.



Sistema de suspensión neumática Basic 6''

Sistema de 2 circuitos con llenado único del aire con posterior regulación independiente izquierda-derecha. Recomendado para furgonetas o autocaravanas con distancia entre ejes de hasta 3800 mm, con voladizo corto y sin portamotos.

467631 665,-



Sistema de suspensión neumática Basic 8''

Sistema de 2 circuitos con llenado único del aire con posterior regulación independiente izquierda-derecha.

Recomendado para autocaravanas con distancia entre ejes de hasta 3800 mm, con y sin garajes traseros o portaequipajes traseros, especialmente para cargas más pesadas.

467632 815,-



Sistema de suspensión neumática Premium 7.3''

Sistema de 2 circuitos con llenado independiente del aire con posterior ajuste independiente izquierda-derecha. Recomendado para autocaravanas con y sin garajes traseros o parrillas traseras. Apto para distancia entre ejes media y larga.

467630 1146,-

Informe de encuesta de carga incluido

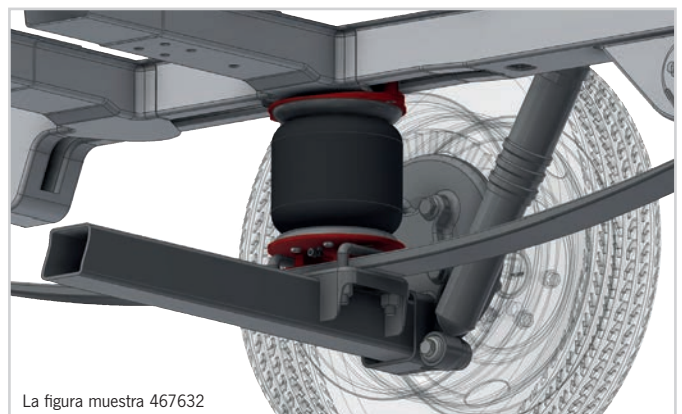
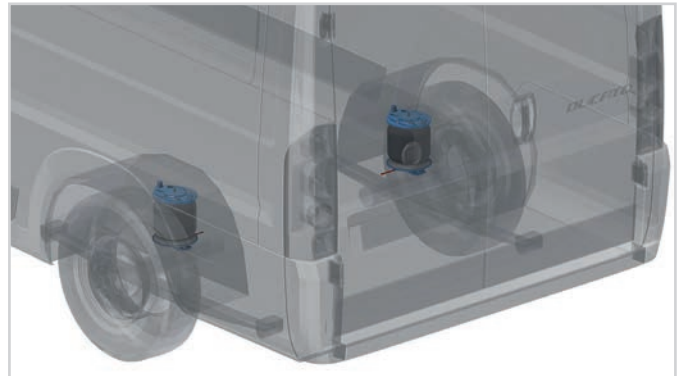

La figura muestra 467632

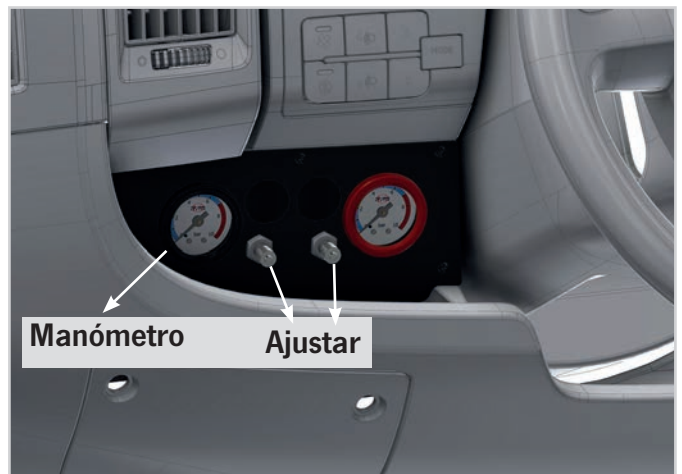

Manómetro Ajustar

Recomendamos la instalación por un taller especializado.

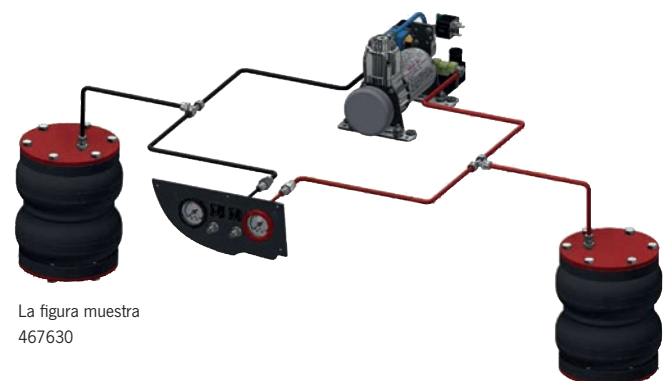

La figura muestra 467630

TOMA DE CARGA 12 V / ENCHUFE DE CARGA USB



NEW
2023



REIMO
PRECIO SUPERIOR
18,99

Placa de montaje con toma de 12 V y Anderson 50 A

Panel de empotrar de muy bajo perfil con toma de corriente de 12V/24V y conector Anderson 50A de empotrar. incluido 6 receptáculos para las siguientes secciones de cable: 2x 4-6mm², 2x 5-10mm², 2x 8-16 mm².

Tamaño (largo x ancho x alto): 75 x 60 x 6 mm

811214 18,99



NEW
2023

Carcasa de aluminio

Enchufe de carga USB

- Con enchufe para encendedor de cigarrillos
- Carcasa de aluminio de alta calidad
- Salida USB-A y USB-C

Entrada USB 3.0 y USB-C para carga rápida de hasta dos dispositivos. El LED de estado azul indica que está listo para funcionar.

Datos técnicos: Entrada: CC 12/24V. Salida USB-A/QC 3.0: 5 V/3 A, 9 V/2 A, 12 V/1,5 A (máx. 18 W). Salida USB-C/PD: 5V/3A, 9V/2A, 12V/1,5A (máx. 18 W) Tamaño: L 64,5 x Ø 26,5 mm. Peso: 25g **813032 7,50**

DISTRIBUIDOR MULTIPLE 12/24 V



Distribuidor múltiple de 12 V

Cada uno con 2 puertos USB. 5 V, máx. 5 A, 2,1 A. Cable en espiral de 20 cm, extensible hasta aprox. 1 metro. Con fusible e indicador LED rojo de encendido.

distribuidor de 2 veces
distribuidor triple

81323 8,50
81317 8,50



Embrague doble de 12/24 V

12/24 V, para toma de mechero. 2 gramos. Acoplamiento y tapas protectoras, longitud de cable 2 x 1,4 m, máx. 5 A, con fusible e indicador de funcionamiento.

81320 2,99



Distribuidor universal

Para colocar en el portavasos. 2 puertos USB, 5 V, 500 mA, 2 enchufes universales. Cable en espiral de 20 cm, máx. 5 A, con fusible. Indicador de funcionamiento LED cuádruple

81315 4,50

PORTA CELULAR / TABLET



Soporte universal para tablet/celular Para anchos de dispositivo de aprox. 10 - 17,7 cm, giratorio 360°, para reposacabezas, bicicleta, etc.

462381 29,95



Probado en la prueba de resistencia de 10.000 km

Soporte universal para navegador y móvil

Con accesorio de ventosa, giratorio 360°, Los clips de retención se abren hasta 105 mm de ancho. Material: ABS+PU, negro, Tamaño: 12x10x7,5cm.

(Entrega sin smartphone).

46238 7,95

MÓDULOS DE 12/24 V PARA COMBINAR LIBREMENTE



12V
24V



Ejemplo de aplicación

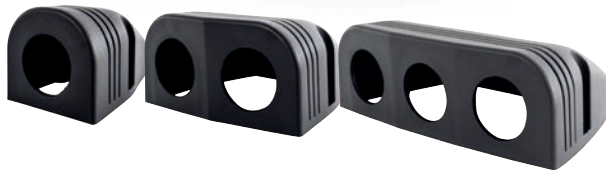

Carcasa de montaje en superficie

Caja de superficie para el montaje de bases o indicadores. Configurable individualmente con todas las tomas de corriente/tomas USB/voltímetros de Carbest. Diámetro del agujero: Ø 29 mm

1 pliegue: Tamaño (L x An x Al): 80 x 55 x 50 mm	811223	2,60
2 veces: Tamaño (largo x ancho x alto): 80x100x50mm	811224	4,50
3 veces: Tamaño (largo x ancho x alto): 80x150x50mm	811225	5,90



Marco de montaje

Paneles frontales para acomodar enchufes o indicadores. Configurable individualmente con todas las tomas de corriente / tomas USB / voltímetros Carbest, diámetro del orificio: Ø 29 mm. Tamaño (largo x ancho x alto)

1 vez	60 x 42,5 x 5,5 mm	811221	1,50
2 veces	105 x 42,5 x 5,5 mm	811222	1,90
3 veces	150 x 42,5 x 5,5 mm	811213	2,30
4 veces	195 x 42,5 x 5,5 mm	811226	2,90
4 veces (cuadrado)	100x110x8mm	811227	3,20



Interruptor basculante (encendido/apagado) con control de iluminación

Con luz de control LED roja, interruptor basculante para encender y apagar con luz de control roja.

Capacidad de carga: 12V - 10A/24V - 6A
Diámetro agujero: Ø 29 mm

811217 2,90



Pantalla de temperatura con sonda

pantalla digital de 3 dígitos, Tempómetro incl. sensor de temperatura. Indicación fiable de la temperatura ambiente.

Rango de temperatura: -40 - 125°C
Diámetro agujero: Ø 29 mm

811220 13,90



Voltímetro LED

Pantalla digital de 3 dígitos, voltímetro (6 - 28V) para visualización digital del voltaje aplicado en voltios.

Diámetro agujero: Ø 29 mm

811218 14,60



Voltímetro LED dual para Vehículo y batería de a bordo

Pantalla digital de 3 dígitos, voltímetro LED dual (10 - 60V) para mostrar el voltaje aplicado en voltios, Ideal para monitorear el vehículo y la batería auxiliar.

Agujero de diámetro: Ø 29mm

811219 19,90



Toma de corriente

Para operar dispositivos de 12V o 24V, enchufe universal incl. tapa protectora. También es adecuado como entrada de carga.

Capacidad de carga: 12V-20A/24V-10A. Agujero de diámetro: Ø 29mm

811210 4,20



Toma de carga USB doble 1x USB-A / 1x USB-C

Toma USB integrada incl. tapa protectora. Entrada: 12V / 24V, Salida USB-A: QC 3.0 (3,6V - 12V, máx. 32W), Salida USB-C: QC 4.0 (5V - 20V, máx. 60W), Diámetro orificio: Ø 29 mm

811211 19,90



Voltímetro LED con enchufe de carga USB integrado

Indicador de voltaje LED incl. Posibilidad de carga USB, voltímetro LED con toma de carga USB integrada. La pantalla se puede encender o apagar a través de un interruptor táctil ON/OFF. Incluye tapa protectora de goma con corte para leer el voltaje, Entrada: 12V / 24V, Salida USB-A: QC 3.0 (3,6V - 12V, máx. 18W), Diámetro del orificio: Ø 29 mm

811212 18,50



EMBELLECEDORES Y AISLAMIENTOS DE VEHÍCULOS

Filtro elástico para alfombras X-Trem®

- 4 vías / superestiramiento (superestiramiento de 4 vías)
- Debido a la capacidad de estiramiento especial, incluso las curvas como los arcos de las ruedas no son un problema
- Apto para todas las superficies (madera, plástico, metal y también sobre aislamiento)
- Espesor aprox. 4,6 mm
- Peso aprox. 390 g/m²
- En 5 colores diferentes
- Material: 100% poliéster

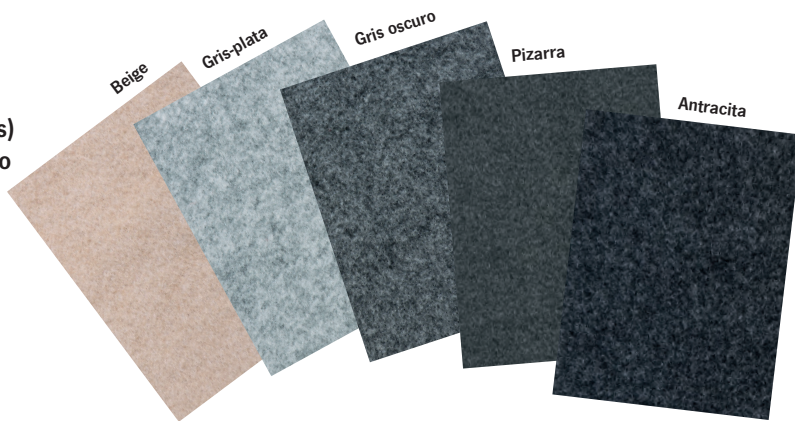

Color	Cortado a la medida ancho 2 x largo 2 m (4 m ²)			En blanco A 2 x L 5 m (10 m ²)			Rollo ancho 2 x largo 30 m (60 m ²)		
Beige	500891	79,-	GP* 19,75/m ²	500890	145,-	GP* 14,50/m ²	50089	579,-	GP* 9,65/m ²
Gris-plata	500831	75,60	GP* 18,90/m ²	500830	139,-	GP* 13,90/m ²	50083	612,-	GP* 10,20/m ²
Gris oscuro	500841	75,60	GP* 18,90/m ²	500840	139,-	GP* 13,90/m ²	50084	612,-	GP* 10,20/m ²
Pizarra	500851	79,-	GP* 19,75/m ²	500850	145,-	GP* 14,50/m ²	50085	579,-	GP* 9,65/m ²
Antracita	500881	75,60	GP* 18,90/m ²	500880	139,-	GP* 13,90/m ²	50088	612,-	GP* 10,20/m ²

Detalles interiores acolchados para autobuses VW T5/T6 sin ventanas

- Ambiente hogareño en VW T6 sin ventanas
- Aspecto elegante de imitación de cuero con acolchado.
- Material de montaje incluido

Fácil de colocar con tacos en los agujeros existentes en VW T5/T6 (sin cristales) o con velcro. Material de montaje incluido en la entrega. El material tiene un color coordinado con los colores interiores de VW.

- | | | |
|--|-------|-------|
| ① 1x paneles para puerta corredera | 32000 | 159,- |
| ② 1x paneles para puerta corredera lateral opuesta | 32001 | 165,- |
| ③ 1x panel para ventana lateral trasera derecha | 32002 | 165,- |
| ④ 1x paneles para la ventana lateral trasera izquierda | 32003 | 165,- |

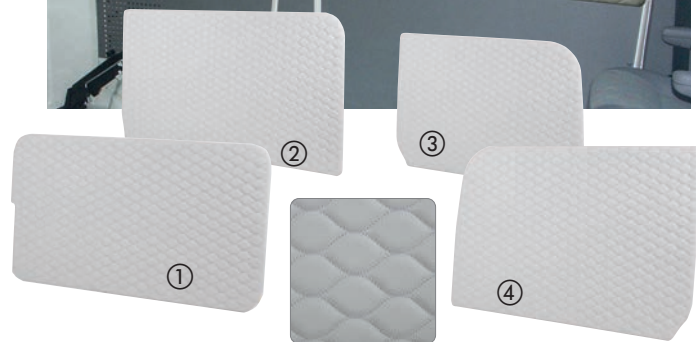

ADAPTAR:

- Imitación de cuero granulado para otras molduras interiores (p. ej., largueros)
- | | | |
|---|----------|-------|
| Gris claro, laminado con espuma de 3 mm | 510211 | 44,95 |
| Gris claro, sin laminar | 510211-1 | 30,95 |

X-Trem® Regulador de ruido

Aislamiento acústico y acústico autoadhesivo

- Excelente aislamiento acústico e insonorización.
- Autoadhesivo, con fuerte adherencia a la superficie
- Butilo de aluminio, 2 mm de espesor, revestido de aluminio, inodoro
- Sin betún, sin mezclar con petróleo o asfalto
- reflectante al calor

Resistente a temperaturas de -30°C a +80°C
Capa adhesiva cubierta con película protectora.

- | | | | |
|-------------|---------------------------|-------|-------|
| 100 x 50 cm | GP 25,80/1 m ² | 50098 | 14,50 |
| 500 x 40 cm | GP 16,50/1 m ² | 50099 | 49,90 |



Use guantes para protegerse contra la película de bordes afilados cuando procese.

PROTEJA SU VEHÍCULO DE DAÑOS



Parachoques de protección fabricado en acero inoxidable de alta calidad

- ① Para Citroën Spacetourer 2017, Citroën Jumpy >2017, Toyota Verso III >2017, Toyota Proace III >2017, Opel Zafira Life >2019, Opel Vivaro >2019, Peugeot Expert >2017, Peugeot Traveller >2017

Acero inoxidable cepillado, distancia entre ejes corta	45830	75,90
Acero inoxidable negro cepillado, batalla corta	45831	89,90
Acero inoxidable cepillado, batalla larga	45832	75,90

Para VW Caddy/Caddy Maxi > 2020

acero inoxidable cepillado	45847	65,90
----------------------------	-------	-------

Para VW T6/T6.1 Transporter, Caravelle y Multivan >2015

② Acero inoxidable cepillado (puerta simple)	45841	56,90
--	-------	-------

③ Acero inoxidable negro cepillado (puerta única)	45842	67,90
---	-------	-------

Para VW T5 Transporter, Caravelle & Multivan 2003-2015 Van, VW T6/T6.1 Transporter >2015 Van		
acero inoxidable cepillado	45843	49,90

④ Acero inoxidable Negro	45844	59,90
--------------------------	-------	-------

⑤ Acero inoxidable y lámina de carbono para MB Vito W447 2014	45845	41,90
---	-------	-------

acero inoxidable cepillado	45833	52,90
acero inoxidable negro cepillado	45834	64,90

Para Fiat Talento > 2016 Opel Vivaro III 2014-2019 Renault Trafic III > 2014

acero inoxidable cepillado	45839	56,90
acero inoxidable negro	45840	67,90

Para VW Crafter de 2017 Van

acero inoxidable cepillado	45846	79,90
----------------------------	-------	-------

Para MB Sprinter 2006-2018 VW Crafter 2006-2017 furgoneta

acero inoxidable cepillado	45835	52,90
acero inoxidable negro	45836	82,90

⑥ Para MB Sprinter > 2018

acero inoxidable cepillado	45837	59,90
acero inoxidable negro	45838	75,90

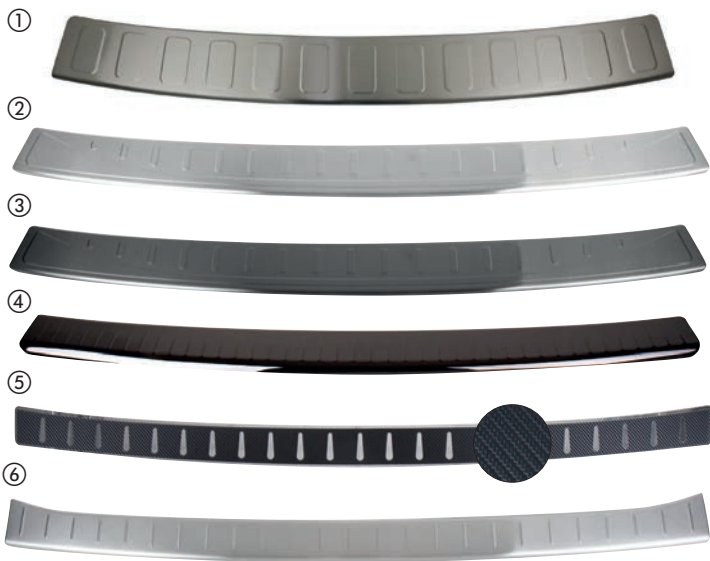

Juego de protectores de espejo (izquierdo y derecho)

- Para Fiat Ducato/Citroën Jumper/
- Peugeot Boxer de 2006 (X250 y X290)
- Material plástico, lacado de alto brillo

Protege el espejo de daños u oculta daños existentes. Versión larga para semi-integrados y alcobas, versión corta para campers. Disponible en blanco, cromo y negro.

① Blanco:	Versión corta	45815	69,95
	Versión larga	45816	69,95
② Cromo:	Versión corta	45811	79,95
	Versión larga	45812	79,95
③ Negro:	Versión corta	45813	69,95
	Versión larga	45814	69,95

Tapas de espejo

Para Citroën Jumpy desde 2017, Citroën Spacetourer 2017, Citroën Berlingo III Panel Van desde 2019, Citroën Berlingo III Passenger Van desde 2019, Opel Vivaro desde 2019, Peugeot Expert desde 2017, Peugeot Traveller desde 2017, Toyota Proace III desde 2017

ABS cromado	45850	59,95
-------------	-------	-------

ALFOMBRAS DE ENTRADA



para más ¡Vehículos disponibles!



- Calidad premium
- Top de fieltro gris
- Bordes bordeados
- 2 tiras adhesivas en la parte inferior para una fijación óptima

- Calidad clásica
- Top mensajero negro
- Bordes bordeados

Tipo de vehículo	① Color antracita		② color negro a rayas	
VW Caddy/Caddy Maxi a partir de 2020	516024 (juego de 2)	69,95	51812 (juego de 2)	15,10
VW T4	516040 (juego de 2)	69,95	51801 (juego de 2)	15,10
VW T5 / T6.0	516010 (juego de 3)	63,95	51802 (juego de 2)	15,10
VW T6.1	516010 (juego de 3)	63,95	51803 (juego de 2)	15,10
VW T7	516023 (juego de 3)	56,95	51804 (juego de 2)	15,10
Mercedes Vito/Viano > 2014	516013 (juego de 3)	70,95	51813 (juego de 2)	15,10
Citroën Spacetourer > 2016	516012 (juego de 4)	78,95	51814 (juego de 2)	15,10
Fiat Ducato > 2006	516016 (juego de 2)	53,95	51806 (juego de 2)	15,10
Fiat Ducato > 2014	516016 (juego de 2)	53,95	51808 (juego de 2)	15,10
VW Crafter > 2018	516011 (juego de 2)	41,95	51800 (juego de 2)	15,10
Mercedes velocista 2014-18			51811 (juego de 2)	15,10
Mercedes Sprinter > 2018	516014 (juego de 2)	53,95	51800 (juego de 2)	15,10
Ford Transit > 2014	516041 (juego de 2)	69,95	51809 (juego de 2)	15,10
Ford Transit personalizado > 2016	516015 (juego de 2)	53,95	51810 (juego de 2)	15,10

TRAVESAÑOS DE LAS PUERTAS



VW T5/T6 de 2014

- Tiras protectoras en ABS negro
- Proteja eficazmente los umbrales y la pintura en el área de entrada del vehículo con mucho uso contra rasguños

juego de 2 placas de umbral 45860 45,95



Fiat Ducato de 2014 y Fiat Ducato 8 de 21/09

- Tiras protectoras en ABS negro
- Proteja eficazmente los umbrales y la pintura en el área de entrada del vehículo con mucho uso contra rasguños

juego de 2 placas de umbral 45861 39,95

ALFOMBRAS



Alfombrillas/alfombras para Campster/Vanster/Campstar/Vanstar de Pössl, Citroën Spacetourer, Peugeot Traveller, Mercedes Vito e idénticos en construcción

Alfombrillas para el espacio para los pies debajo del salpicadero, entrada, maletero u. Wohnraum. Material: fibra sintética 1900g/m² en gris y antracita, cada uno con rayas negras.

Alfombra para	Para Pössl Campster			Para Pössl Vanster			Para Pössl Campstar			Para Pössl Vanstar		
	Color gris	Color antracita	Precio	Color gris	Color antracita	Precio	Color gris	Color antracita	Precio	Color gris	Color antracita	Precio
① Taxi	51686	51687	52,90	51032	51033	51,80	51700	51701	52,90	51714	51715	52,90
② Entrada de cabina (2 uds.)	51688	51689	15,10	51688	51689	15,10	51702	51703	15,10	51702	51703	15,10
③ Entrada al espacio habitable	51698	51699	19,40	51698	51699	19,40	51704	51705	19,40	51704	51705	19,40
Espacio habitable o. Rieles	51690	51691	52,90	516000	516001	51,80	51706	51707	52,90	51720	51721	52,90
④ Espacio habitable w. rieles	51692	51693	61,50	516002	516003	59,30	51708	51709	61,50	51722	51723	61,50
Tronco o. Rieles	51694	51695	46,40	516004	516005	45,30	51710	51711	46,40	51724	51725	46,40
⑤ Tronco w. rieles	51696	51697	56,-	516006	516007	55,-	51712	51713	56,-	51726	51727	56,-

ALFOMBRAS PARA EL PISO DE LA CABINA

ALFOMBRAS DE GOMA Goma maciza	ALFOMBRILLAS BÁSICAS alfombra de fieltro	ALFOMBRILLAS PREMIUM PVC blando	MÁS ALFOMBRAS Alfombra de terciopelo de fieltro	ALFOMBRAS EXQUISITAS alfombra de terciopelo
				
Lado superior/lado inferior	Lado superior/lado inferior	Lado superior/lado inferior	Lado superior/lado inferior	Lado superior/lado inferior
<ul style="list-style-type: none"> • Top con estructura de rejilla • Protege perfectamente el interior de la humedad. • La parte inferior con nudos evita el deslizamiento. • De color negro 	<ul style="list-style-type: none"> • Top polar aguja • Bordes con dobladillo - sin deshilacharse • Respaldo con estructura de plástico antideslizante • Color: Antracita 	<ul style="list-style-type: none"> • 10 mm de espesor • Higiénico • Fácil de limpiar • 100% PVC, reciclable • Espalda antideslizante • Anti estático • De color negro 	<ul style="list-style-type: none"> • Parte superior hecha de velour denso de fieltro punzonado. • Dorso con gránulos de goma antideslizante • Bordes bordeados - no se deshilacha posible • Color: antracita jaspeado 	<ul style="list-style-type: none"> • Top de alta calidad hecho de terciopelo suave con aspecto noble. • Ribete de alta calidad • Respaldo de goma antideslizante • Revestimiento trasero de PU para un aislamiento aún mayor • De color negro

Tipo de vehículo	Año	Alfombras de goma (caucho macizo)		BÁSICO Alfombras de piso		Alfombrillas de primera calidad		MÁS Alfombras de piso		EXQUISITO Alfombras de piso	
		---	---	---	---	---	---	---	---	---	---
Fiat Ducato/PeugeotBoxer/CitrëonJumper	1994 - 2002	---	---	---	---	515803	39,95	51561	77,95	516018	137,-
Fiat Ducato/PeugeotBoxer/CitrëonJumper	2002 - 2006	51680	44,95	51622	32,95	515802	39,95	51567	77,95	516017	137,-
Fiat Ducato/PeugeotBoxer/CitrëonJumper	2006 - 2014	51681	45,95	51673	39,95	515801	39,95	515711	77,95	516051	137,-
Fiat Ducato/PeugeotBoxer/CitrëonJumper	> 2014	51681	45,95	51674	39,95	515800	39,95	515711	77,95	516051	137,-
Opel Movano	> 2021										
VW Caddy/VW Caddy Maxi	2008 - 2020	516802	33,95	---	---	---	---	515712	59,95	516052	109,-
VW Caddy/VW Caddy Maxi	> 2020	516814	29,95	---	---	---	---	516019	71,95	516020	131,-
VW T4	> 9/1995	516803	38,95	51625	40,95	---	---	51557	77,95	516022	137,-
VW T5	> 2003	516804	44,95	51626	40,95	515804	43,95	51579	77,95	516025	137,-
VW T6.1/T6	> 2015	516805	44,95	51578	29,95	515805	43,95	51579	77,95	516025	137,-
VW T7 Multivan	> 2021	516816	42,95	516357	39,95	---	---	515713	64,95	516053	114,-
VW Crafter/MAN TGE	> 2018	516811	45,95	---	---	---	---	516026	77,95	516027	137,-
MB Sprinter/VW Crafter	2006 - 2018	51683	49,95	51634	40,95	515806	45,95	516030	83,95	51606	137,-
MB Sprinter/VW LT	1996 - 2006	51683	49,95	---	---	---	---	516031	83,95	51602	137,-
MB Sprinter	> 2018	516812	49,95	516039	39,95	---	---	516028	77,95	516029	137,-
Iveco Daily	> 2014	516806	36,95	---	---	---	---	---	---	---	---
Renault Trafic / Nissan NV 300 / Fiat Talento	> 2014	516801	43,95	---	---	---	---	51581	77,95	516032	137,-
Opel Vivaro B	2014-2019										
Mercedes Vito / Viano	2003-2014	516809	34,95	---	---	---	---	---	---	---	---
Mercedes Vito / Clase V/Pössl Campstar /Vanstar	> 2014	516810	34,95	516341	35,95	---	---	516033	77,95	516021	137,-
Ford Transit	2000-2013	516808	26,95	51627	40,95	---	---	---	---	---	---
Ford Transit (freno de mano a la izquierda)	2004 - 2006	---	---	51629	40,95	---	---	---	---	---	---
Ford Transit (freno de mano a la izquierda)	2006 - 2013	---	---	516351	39,95	---	---	515731	77,95	516034	137,-
Ford Transit Personalizado	> 2014	78098	38,95	516352	39,95	---	---	516035	77,95	516036	137,-
CitrëonSpacetourer/Jumpy/Peugeot Traveller/Expert/Toyota Proace Verso/Pössl Campster/Vanster	> 2016	516800	33,95	516353	39,95	---	---	516037	77,95	516038	137,-
Opel Vivaro C/Zafira Life	> 2020					---	---				
Fiat Scudo/Ulyssee	> 2022					---	---				

NOTA: El tamaño se ajusta para 2 asientos individuales en la cabina, no apto para asientos de banco dobles.

Alfombra de cabina para VW T6 Multivan

- Moqueta de 1 pieza para cabina de conductor
- Calidad: Premium TPO Tuftvelour
- Con encuadernación
- Acabado de lujo (Velo tuft 920g/m) de color negro

515821

229,-

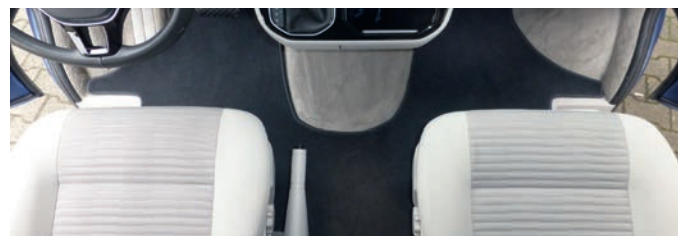

FUNDAS DE CABINA PARA FIAT DUCATO



Funda de primera calidad.

- Símil piel de alta calidad, color antracita
- Para asiento de conductor y pasajero

Fiat Ducato a partir del año 2007

con tapa de espuma para reposacabezas **943562 99,95**

Fiat Ducato a partir del año 2014 sin tapa de reposacabezas **943563 99,95**

Funda apoyabrazos a partir del año 2007, 1 par **943564 29,95**



Funda integral Easyfit

- Funda símil piel y microfibra
- Para asiento de conductor y pasajero
- Cremallera en la almohadilla trasera

Fiat Ducato a partir del año 2007

① polipiel beige y microfibra gris, con tapa reposacabezas hecho de espuma, 1 par **943560 235,-**

Microfibra gris, con tapa de espuma para el reposacabezas, 1 pieza (o. Fig.) **94355 91,50**

② Fiat Ducato a partir del año 2014, incl. 4 protectores de reposabrazos

Símil cuero negro / microfibra gris sin tapa de reposacabezas, incluido protectores para respaldos 1 par

943561 207,-

UTENSILIOS / REDES DE ALMACENAMIENTO / COMPARTIMENTOS DE ALMACENAMIENTO



Utensilo con 3 bolsillos

- Fijación con ojales metálicos en el respaldo del asiento del pasajero
- Los bolsillos están firmemente conectados con la alfombrilla de sujeción y se pueden abrir mediante un cierre de velcro

Consta de: 1 x bolsa (Tamaño: 36 x 20 x 5 cm) y 2x Bolsas (Tamaño: 45 x 25 x 6 cm) **919165 199,-**

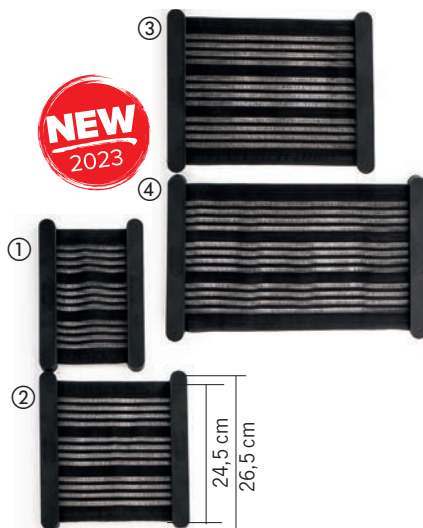

Redes portaobjetos en 4 tamaños

- Amplia gama de aplicaciones
- Malla elástica
- Fijado rápida y fácilmente

Volumen de suministro: red de almacenamiento, marco de perfil y material de montaje. De color negro.

① Red portaobjetos S, An 20 x Al 26,5 cm **461945 12,95**

② Red portaobjetos M, An 27 x Al 26,5 cm **461946 14,95**

③ Red portaobjetos L, An 35 x Al 26,5 cm **461947 16,95**

④ Red portaobjetos XL, An 45 x alto 26,5 cm **461948 18,95**



Compartimento portaobjetos de aluminio

- Marco de aluminio estable y malla elástica.
- Los estantes están premontados y se pueden unir directamente
- 6 orificios en el perfil de aluminio para facilitar el montaje en la pared (material de montaje no incluido en la entrega)

Color marco de aluminio y red: negro.

① Compartimento portaobjetos S, An 32,5 x Al 12 x Pr 8 cm **461942 29,95**

② Bandeja de almacenamiento M, An 39 x Al 20 x Pr 8 cm **461943 34,95**

③ Bandeja de almacenamiento L, An 44 x Al 22,5 x Pr 8 cm **461944 39,95**

CAMAS ADICIONALES EN CABINA

- Altura total: 8 cm (colchón de espuma fría de 7 cm de espesor y tablero MDF de 1 cm de espesor)
- Funda (tejido 100% poliéster) extraíble y lavable
- 2 veces plegable (peso aprox. 11 kg)
- Color: Gris

Fiat Ducato (también Ducato 8), Peugeot Boxer, Jumper Citroën > 2002	421742	219,-
VW T6.1, T6, T5, T4	421743	219,-
VW Crafter, MAN TGE > 2017	421744	219,-
Mercedes Benz Clase V, Vito Tourer >2014	421745	219,-
Mercedes Benz Sprinter > 2018	421746	219,-
Renault Trafic, Fiat Talento, Nissan NV300, Opel Vivaro > 2002	421747	219,-
Ford Transit Personalizado > 2013	421748	219,-
Citroën Spacetourer/Jumpy, Peugeot Expert/Traveller, Toyota Proace, Opel Zafira, Fiat Scudo > 2015	421749	219,-
Bolsa de transporte opcional	421750	49,95



La fig. muestra Mercedes Benz Clase V

CAMA ELEVADORA ELETRÓNICA



- Perfiles de aluminio extra ligeros (peso aprox. 35 kg)
- Cargable hasta máx. 400 kg
- No es necesario ajustar, las longitudes se compensan de forma independiente
- 2 tamaños disponibles: 1760x1325 mm y 1853/1761x1400 mm
- Altura infinitamente ajustable
- Incluye colchón cómodo con fundas permeables al aire para una buena circulación del aire y un sueño reparador
- Mecanismo bajo el somier integrado en el marco
- Somier de lamas con tapas de lamas, minimiza el ruido durante la conducción

La nueva cama elevadora eléctrica Carbest se caracteriza por su mano de obra de alta calidad y su montaje intuitivo. Está disponible en 2 tamaños y es continuamente ajustable en altura. El peso extra ligero (aprox. 35 kg) se implementa mediante perfiles de aluminio estables. La capacidad de carga estática es de 400 kg. La velocidad de funcionamiento es de 33mm/segundo, con un consumo de solo 7A, entrada 12V.

El producto no requiere mantenimiento. Cada componente tiene un acabado de alto nivel, hasta las tapas de listones para la base de listones para una reducción óptima del ruido durante el viaje. El conjunto completo incluye el componente eléctrico (motor), el componente mecánico (bastidor, cuerda de tracción, etc.), así como colchón con fundas permeables al aire y almohadas. Para más información www.reimo.com

- ① Cama basculante con polea 1760x1325 mm 93957 1869,-
- ② Cama basculante con barandillas 1853/1761x1400 mm 93958 1919,-

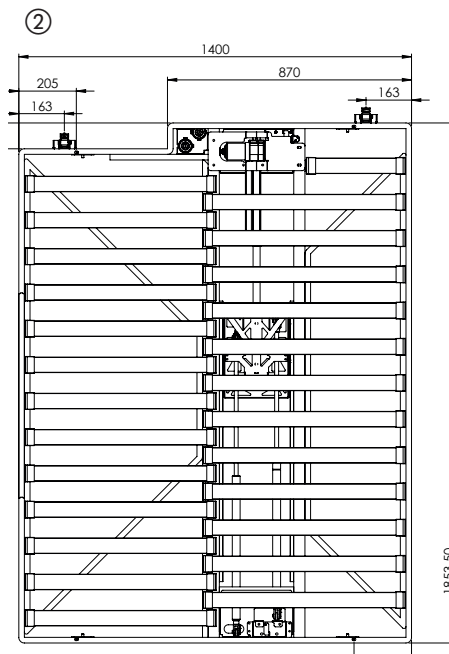
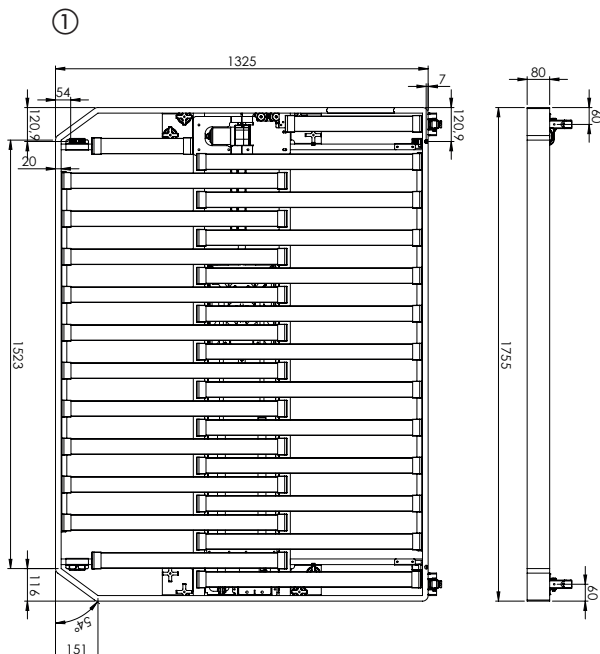
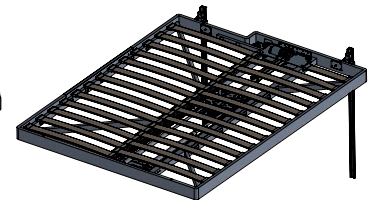
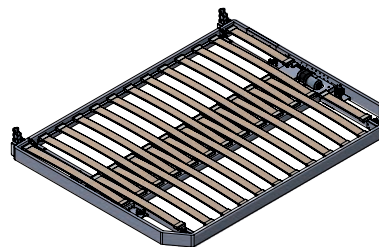

CARAMOVE

SISTEMAS DE MANIOBRA DE CARAVANA

Cara-Move II: sistema de maniobras para caravanas completamente automático



7 años Garantía de piezas

- Unidad de compromiso automático
- Mueva la caravana sin esfuerzo hasta 2250 kg
- Ligero gracias a la cubierta de plástico
- Maniobras fáciles y sin estrés con el Smart Handset
- Adecuado para caravanas de uno y dos ejes con dos ejes Se requieren 4 motores para la tracción total (2x 920209)

Con el sistema de maniobra automática mueves tu caravana sin esfuerzo hasta 2250 kg. El control remoto inteligente permite una maniobra fácil y sin estrés. Apto para caravanas de uno y dos ejes.

Teléfono inteligente y sistema de control

Funcionamiento sencillo e intuitivo. Maniobras precisas gracias al exclusivo diseño de bola rodante. Control de velocidad variable y movimiento fluido de 360°. Así que realmente controlas tu caravana sin esfuerzo.

Velocidad: 12 cm/seg. Tensión de funcionamiento: 12 V CC Peso (2 motores): 23 kg Peso combinado (incl. kit de instalación, etc.): aprox. 34 kg

máx. Capacidad de escalada según peso total:

15% - 2500 kg / 20% - 2250 kg / 25% - 2000 kg

Alcance de la entrega: 2 motores, soporte de montaje, control remoto, interruptor de desconexión de la batería (100 A), balancín, accesorios de montaje, instrucciones de funcionamiento

920209

1750,-



Cara-Move: potente sistema de maniobras semiautomático



7 años Garantía de piezas

- Control de precisión de arranque suave
- Compacto, estable, fiable
- Adecuado para caravanas de uno y dos ejes con dos ejes, se requieren 4 motores para tracción total (2x 920208)
- Control conveniente con control remoto

La ayuda a la maniobra manual de caravanas mueve ejes simples y dobles hasta un peso total máximo de 2250 kg. El rodillo de accionamiento de aluminio se enciende y apaga manualmente. Consumo de corriente a nivel del suelo: aprox. 25 A. Máx.

Consumo de corriente (1100 kg caravana mono eje, pendiente 25%): 80 A, Peso: 35 kg

máx. Capacidad de escalada según peso total:

15% - 2500 kg

20% - 2250 kg

25% - 2000 kg

Alcance de la entrega: 2 motores, soporte de montaje, control remoto, interruptor de desconexión de batería (100 A), balancín, accesorios de montaje, instrucciones de funcionamiento

920208

1150,-



1150,-

En algunos países, la instalación debe ser revisada por un técnico profesional para cumplir con las regulaciones locales.

Adaptadores de montaje opcionales

Placas adaptadoras de carcasa de perfil bajo

Si la altura del marco de su chasis es inferior a 140 mm, se deben instalar estas placas para bajar el conjunto a la altura correcta de 185 mm.

Par E6205 36,-

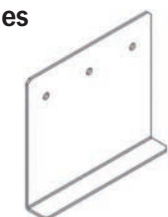

espaciadores de 16 mm

Utilice espaciadores para bajar el conjunto de ayuda a la maniobra si su chasis tiene una altura de bastidor entre 140 y 185 mm.

Par E6204 34,-

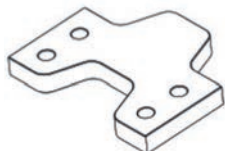

Adaptador de chasis de vía estrecha

Estas placas deben utilizarse si tiene un chasis AL-KO Vario III/AV que tiene un grosor de marco de menos de 2,8 mm.

Par E6206 36,-

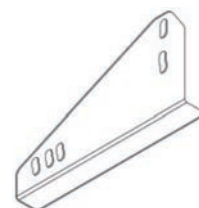

Juego de 8 tornillos M 10 X 100

Juego de 8 pernos de sujeción extendidos para usar con 16 espaciadores mm (E6204).

E6207 12,95



SISTEMA ELÉCTRICO DEL REMOLQUE



Mini adaptador corto

De 13 a 7 polos. Versión muy compacta para turismos con enchufe de 13 pines y remolques con enchufe de 7 pines.

82137 9,95



Enchufe de 7 pines

Carcasa de plástico
Al vehículo remolcador.

82100 3,95



Enchufe de 7 pines

Carcasa de acero

82132 3,95



Enchufe de 13 pines

Con dispositivo de bloqueo.
Contactos niquelados

82106 8,95



Adaptador corto

Desde el enchufe de 7 pines o Multicon en el vehículo tractor hasta el enchufe de 13 pines en el remolque.

82107 9,95



Toma de remolque

7 polos

Carcasa de acero

821321 4,95



Toma de remolque

7 polos

Carcasa de plástico

821022 3,95



Toma de remolque

13 polos

Con el apagado de la luz antiniebla trasera del coche.

82105 8,95



Adaptador corto

Del enchufe de 13 pines en el vehículo tractor al de 7 pines Enchufe el remolque.

82108 7,95



Acoplamiento

13 polos

Para cable de extensión con 13 polos de conexión

82113 9,95



cable adaptador

Enchufe para enchufar

Cable de 30 cm de largo:

Zócalo de 7 pines a enchufe de 13 pines

821324 14,95



Asignación de conectores de 7 y 13 pines

Sistema enchufable de 12 V de 13 polos para turismos y remolques.

Los vehículos con dispositivo de remolque están equipados con un enchufe de 13 pines equipado. La luz antiniebla trasera es obligatoria para los remolques desde el 1.1.1991.

El último polo libre del conector anterior de 7 pines está ocupado. (La corriente continua en el vehículo ya no es posible).

Opciones de conexión adicionales de la conexión de enchufe de 13 pines: luces de marcha atrás, energía continua para caravana, línea de carga para una batería adicional o para luces en el remolque, etc.

Adaptaciones: permite cualquier combinación entre 7 y 13 pines vehículos y remolques equipados. Los puntos de fijación son idénticos para los conectores de 7 y 13 pines.

Seguro en función por:

Contactos de alta calidad con acabado superficial, cierre de bayoneta, larga vida útil, resistentes a temperaturas de +100° a -40°C. Polvo e impermeable.

*El enchufe mundial Multicon de 13 pines (WeSt) también cabe en cajas de conexiones de 7 pines, pero no en el de hoy, Tomas de 13 pines (sistema Jäger).

Estándar de 7 pines.



Estándar de 13 pines. (sistema de cazador)



13 pines. Multicon (Oeste)

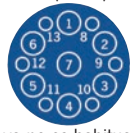

ya no es habitual

7 pines. 13 pines.

No.	DIN	No.	DIN	Consumidor	Color	Ø cable
1	L	1	L	Señal de giro a la izquierda	Amarillo	1,5
2	54G	2	54G	Luz trasera antiniebla	Azul	1,5
3*	31	3*	31	Tierra (7 pines) Tierra 1-8 (13 pines)	Blanco	2,5
4	R	4	R	Señal de giro a la der	Verde	1,5
5	58R	5	58R	Luz trasera der	marrón	1,5
6	54	6	54	Luz de freno	rojo	1,5
7	58L	7	58L	Luz trasera izq.	Negro	1,5
		8	ZR	Luz de marcha atrás	Gris	1,5
		9	30	Positivo continuo (+)	Marrón/Azul	2,5
		10		Línea de carga (+)	Rojo marrón	2,5
		11		no asignado		1,5
		12		no asignado		1,5
		13*	31	Polo de tierra 9-12	Blanco negro	2,5

*Las líneas de tierra no deben estar conectadas de forma conductiva.

ACCESORIOS CARAVANA



Espejo de caravana, rectangular

Con brazo de agarre variable y espejo de ángulo muerto.

Espejo de cristal: L 23 x H 15 cm, Proyección: 40 cm, Peso: aprox. 450 g.

473004 31,95



Espejo de caravana, ovalado

Con soporte muy robusto y Espejo de punto ciego.

Espejo de cristal: L 18xH 12,5 cm, Proyección: 25-45 cm, Peso: aprox. 250 gramos

47346 36,95



Espejo con clip para caravana

Brazo de agarre variable

Espejo de cristal: L: 15xH: 11 cm, proyección: 35,7 cm, peso: 284 g

473002 19,95



Lente gran angular para una mejor vista trasera

- Aumenta el campo de visión
- Personas y obstáculos detrás del vehículo mejor visibles
- Disminuye el riesgo de colisión al dar marcha atrás
- Fácil de instalar

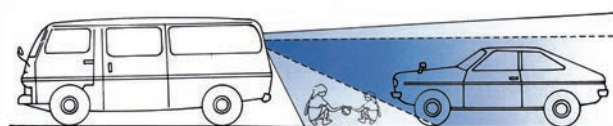

Humedezca el lado liso de la lente, presiónelo sobre la ventana trasera limpia. Se mantiene muy bien, se puede quitar fácilmente de nuevo.

Longitud del vehículo hasta 3 m 15 x 20 cm 47105 9,95

Longitud del vehículo hasta 5 m 20 x 25 cm 47106 9,95

Longitud del vehículo desde 5m 27 x 35 cm 47107 17,50



Espejo redondo gran angular

- Mejora la visibilidad en los puntos ciegos
- Para pegar en el retrovisor

Autoadhesivo trasero, simplemente se pega al espejo retrovisor. Ø 75 mm

47102 4,99

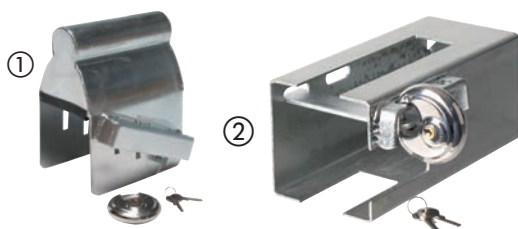

Caja de fusibles

① Cerradura de caja para caravana/remolque Asegura caravanas o remolques acoplados y desacoplados contra robos. Robusta carcasa de chapa de acero con disco de seguridad y 2 llaves

913611 19,95

② Caja de fusibles para la caravana/remolque desacoplada. Robusta carcasa de chapa de acero con disco de seguridad y 2 llaves

91361 19,99



Reflector, angular, claro

2 piezas, transparente.

Tamaño: ca.95 x 38 mm

468612 2,95



Reflector, angular, rojo

2 piezas, rojo. Autoadhesivo.

Tamaño: 95 x 38 mm

468611 2,94

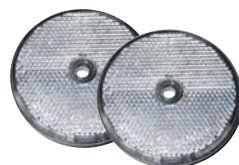

Reflector, redondo, claro

2 piezas, Blanco, Ø 60 mm

468520 2,95

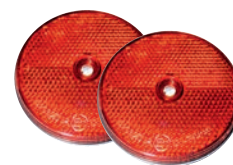

Reflector, redondo, rojo

2 piezas, rojo, Ø 72 mm

468530 2,95

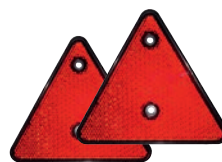

Reflector triangular

2 piezas, Tamaño: 156 X 136 milímetro

468460 3,95



Reflector, redondo, rojo

1 pieza, roja, autoadhesiva, Ø 72 mm

46861 2,95

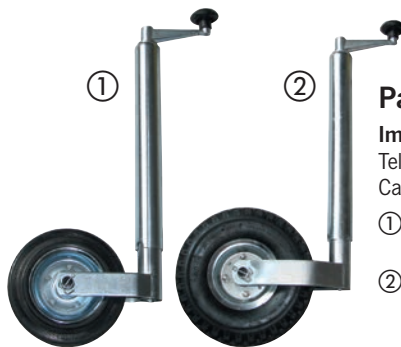

Para caravana y remolque

Impulsor de barra de tiro Ø 48 mm

Telescópico. Diseño robusto con borde de acero. Cargable hasta 200 kg.

① Con rueda de goma maciza 200 X 50 mm 927741 25,95

② Con neumáticos 260 X 85 mm 92774 33,95



Abrazadera para la rueda de apoyo

48 mm 92778 7,90



Cuerda de ruptura Para caravanas y frenos

Remolque, obligatorio.

91367 4,40

ESCALONES DE PLÁSTICO

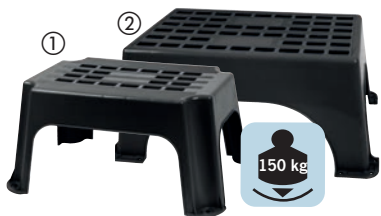

Paso Mediano + Grande
con aprobación de Travelmobile y Caravan.

- ① Tamaño: 500 x 345 x 230 mm, negro.
912389 9,95
- ② Tamaño: 580 x 395 x 245 mm, negro.
912380 13,95



Paso Practic
Tamaño: 410 x 260 x 220 mm.
Probado por TÜV. Color gris.

91218 10,95



Paso Primus
Tamaño: 470 x 350 x 250 mm.
Probado por TÜV.

Peso: 2,4 kg. Color gris.
912189 26,95



Doble paso XL
Tamaño: L 700 x P 600 x H 370 mm.

Peso 4 kg.
912040 32,95

ESCALONES PLEGABLES



Peldaño plegable con tamaño de paquete pequeño
Con gran superficie de peldaño (37 x 31 cm) y superficie antideslizante.
Altura: 24 cm. Altura plegado: 5 cm. Tamaño del paquete 38 x 37 x 5 cm.
polipropileno. Peso aprox. 2,1 kg.

91185 18,90



Peldaño de aluminio Cargable hasta 150 kg.
Dimensión abierta: 60 x 48 x 22 cm.
Dimensión cerrado: 48 x 37 x 7,5 cm. Peso: aprox. 3,1 kg.

91190 69,95



Peldaño plegable, cargable hasta 150 kg
Tamaño: 42 x 28 x 26 cm.

91194 19,95



Peldaño de acero
Cargable hasta 130kg. Dimensión abierta: 62 x 40 x 23 cm.
Dimensión cerrado: 48 x 30 x 8 cm. Peso: aprox. 4,6 kg.

91184 34,90

ESCALONES METÁLICOS SENCILLOS Y DOBLES

- Diseño muy resistente fabricado en acero.
- Antideslizante gracias a las almohadillas de goma.

- ① **Pasos individuales**
Tamaño: ancho 380 x Al 250 x Pr 390 mm. Peso: aprox. 2,3 kg
De color negro 912051 29,95
Color plata 912031 27,95
- ② **Doble paso**
Tamaño: ancho 380 x Al 381 x profundidad 634 mm. Peso: aprox. 4,3kg
De color negro 912050 39,95
Color plata 91203 42,95
- ③ **Peldaño simple con pasamanos**
Dimensiones: An 360 x Al 255 x Pr 440 mm 912025 29,95
- ④ **Peldaño doble con pasamanos**
Dimensiones: An 640 x Al 375 x Pr 430 mm. 912026 37,95
- ⑤ **Soportes para escalones** Tamaño: An. 350 x Pr. 230 mm.
Peso: aprox. 0,16 kg 912033 3,95
- ⑥ **Protección contra el hundimiento 4 uds.**
evita hundirse en suelo blando 912039 9,95
- ⑦ **Tapa de repuesto 4 uds.** Protege la estructura de acero y el suelo.
912036 2,20



estera de paso

- Para peldaños manuales y eléctricos de Autocaravanas o caravanas
- Montaje rápido, fácil limpieza, duradero

Apto para peldaños de 38 x 40 cm a 45 x 40 cm. Protege de forma fiable su interior del polvo y la suciedad. Incluye 2 resortes para el montaje. Color: Negro, Peso: 0,18 kg

516100 14,99



CUÑAS Y CUÑAS DE COMPENSACIÓN



4 PCS.

cuñas con mango

para compensación de altura, como base para caballetes o pies de apoyo, capacidad de carga: 2,5 toneladas por juego, material: PP (plástico), Tamaño: 225 x 165 x 22 mm, peso: 0,9 kg. 4 piezas.

91186 17,90



4 PCS.

Cuñas universales

- 4 placas para compensación de altura
- Modelo de anclaje a presión

Para compensación de altura bajo caballetes de apoyo o pies de apoyo.

Tamaño: 21 x 21 x 3,3 cm, peso 1,3 kg 4 piezas.

91187 15,95



4 PCS.

Juego de soportes de plástico

- para soportes de manivela
- está firmemente conectado a los soportes

El conjunto consta de 4 placas de apoyo. Estos evitan que los soportes de las bielas se hundan cuando el suelo es blando. Peso: 1,2 kg.

912322 12,90



4 PCS.

Juego de soportes de plástico

juego de 4 para soportes de manivela, se puede combinar excelentemente con almohadillas para caravanas 911951. Plástico resistente con pasador de metal. Peso: 1,1 kg.

91195 13,95



4 PCS.

Juego de soportes de plástico - Almohadillas para caravanas

Apilable. Base para pies de apoyo, perfecta compensación de altura 40-150 mm. Ideal para terrenos irregulares. Se adapta perfectamente a las patas de apoyo 91195. Peso: 0,6 kg.

911951 7,95

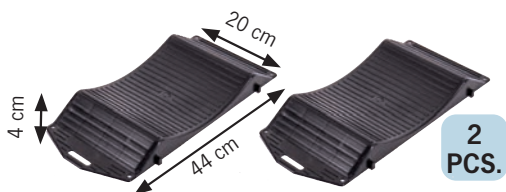

2 PCS.

Protector de neumáticos, juego de 2

reduce la deformación de las ruedas durante largos tiempos de parada. Adecuado para ruedas de 10" a 20". Tamaño: 44 x 20 x 4 cm, Peso: 0,9 kg.

91528 17,95

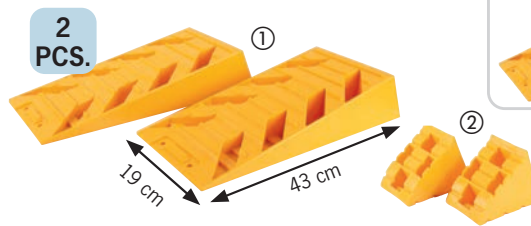

2 PCS.

La figura muestra ①+②

Cuñas de equilibrio y cuñas de bloqueo a juego

① Fabricado en plástico HDPE, capacidad de carga: 5 t, Tamaño: L 43 x W 19 x H 9 cm. conjunto de 2. Peso: 0,6 kg. Color amarillo.

93125 18,95

② Cuñas de bloqueo a juego, Tamaño: 13 x 8,5 x 9 cm. conjunto de 2. Peso: 0,3 kg. Color amarillo.

93126 5,95

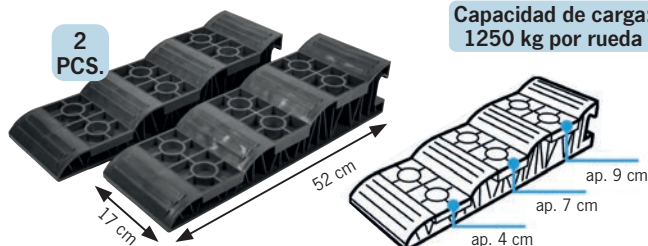

2 PCS.

Capacidad de carga: 1250 kg por rueda

Cuñas de compensación de plástico

Las cuñas de plástico para peldaños son ideales para nivelar caravanas o casas móviles en terrenos irregulares. Capacidad de carga: 1250 kg por rueda. Material: plástico, color gris. Tamaño: 52 x 17 x 11 cm, peso: 1,8 kg/ud.

914000 30,95

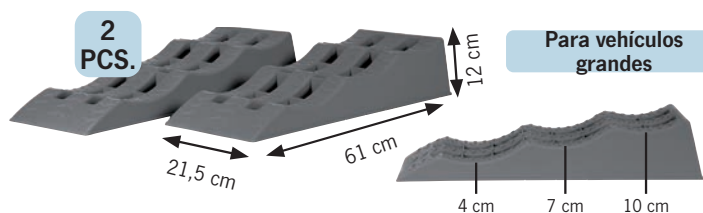

2 PCS.

Para vehículos grandes

Cuñas de equilibrado XL para vehículos grandes

Las cuñas niveladoras XL son ideales para nivelar caravanas grandes o autocaravanas con neumáticos anchos. Cargable hasta 5 t por eje. Tamaño: 61x21,5x12 cm, peso: 2,4 kg/ud. Material: polipropileno. Color gris.

912554 29,99



2 PCS.

Cuñas de freno de rueda

Juego de cuñas de freno de rueda incluido. soporte de pared, negro, ligero, de plástico resistente, 2 cuñas en juego, largo: 22 cm; Altura: 9,5 cm; ancho 9cm. Peso: 0,5 kg.

925521 5,95



①

②

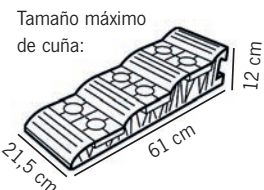

Bolsa de transporte para cuñas caladoras

① Con asa larga de transporte y cierre de velcro. Adecuado para cuñas de calado con un tamaño de máx. 61x21,5x12cm. (Cuñas de rampa a juego: 914000, 912554, 93106). Material: poliéster, color negro.

912555 7,99

Bolsa de pared para cuñas de rampa

② Con 4 ojales para colgar 2 cuñas calzadas, por ejemplo, en el garaje trasero. Adecuado para cuñas de calado con un tamaño de máx. 61x21,5x12cm. (Cuñas de rampa a juego: 914000, 912554, 93106). Material: poliéster, color negro.

912556 12,95

SOPORTE CABALLETES / BALANZAS



Caballetes de apoyo para autocaravanas y caravanas

① **Juego de caballetes de soporte de 8 piezas de plástico, negro** Juego compuesto por 4 caballetes de soporte y 4 calzos (plástico). Altura 30-42 cm, capacidad de carga: 750 kg por caballete. Con husillo metálico. apilable. Peso: 0,5 kg. **912064 42,95**

② **Juego de marcos de soporte de aluminio de 2 piezas** Soporte seguro de su caravana, autocaravana o remolque. Altura: 28-43 cm, capacidad de carga: 1000 kg por caballete. Con husillo metálico. apilable. Peso: 0,8 kg. **912060 24,90**

③ **Juego de marcos de soporte de aluminio de 4 piezas** Soporte seguro de su caravana, autocaravana o remolque. Altura: 28,5-42 cm, Capacidad de carga: 1000 kg por caballete. Con husillo metálico. Apilable. ancho x alto aprox. 16x23 cm. Peso 3,2kg **912061 49,95**

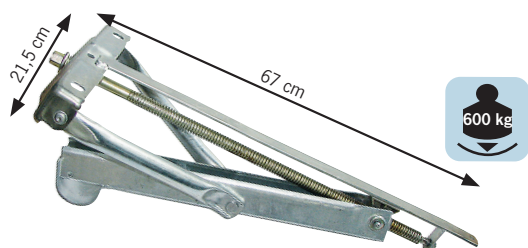

Soporte de manivela universal galvanizado

• **Capacidad de carga estática 600 kg por soporte**
Longitud de desenroscado: 497 mm, Peso: 3,5 kg. **912323 47,90**



Garra de rueda de acero -

Protección antirrobo para coches y remolques
Garra de rueda de acero para ruedas de hasta 26,5 cm de ancho.
Volumen de suministro incl. 2 llaves. Tamaño: aprox. 23 x 50 cm, peso: aprox. 2,3 kg. **913401 37,95**



Candado en U universal

Para asegurar acoplamientos con 2 llaves.
Peso aprox. 2 kg **92763 25,95**



① Báscula de carga con soporte de aluminio

Material: aluminio, base de plástico. Rango de pesaje de 50 a 100 kg. **912250 15,95**

② Báscula de carga de soporte digital

Pantalla digital fácil de leer. Adquisición continua de medidas durante la carga. Permanece preciso incluso después de un uso prolongado. Rango de medición hasta 150 kg. **912258 29,95**



- ① **Nivel espiritual** Con banda magnética y 3 viales, material: PP+TPR. **912000 4,95**
- ② **Báscula de caravana** con 2 viales, magnético. **912271 3,95**
- ③ **Nivel de burbuja doble** con 2 niveles de burbuja, magnético. Tamaño: 100 x20 x 45 milímetro. **912181 5,95**
- ④ **Nivel de burbuja circular**
1 nivel de burbuja redondo Ø 30 milímetro. **91217 6,95**
- ⑤ **nivel de burbuja** Colores surtidos en naranja y negro. Tamaño: 100 x 35 x 12 mm. **912185 9,95**

Escala de carga de soporte

para todos los remolques con Enganche de bola.
Campo de pesaje de 50 a100 kilos. **91225 11,95**



Cobertura térmica para cilindros de gas

- Protección contra el frío y la luz solar directa.
- 3 capas
- con velcro

- ① **Para botella de gas de 5 kg** **75480 25,90**
- ② **Fo botella de gas de 11 kg** **75481 27,90**



Cubierta de llanta

- material aislante de 3 capas
- Cobertura completa
- 2 ojales para montaje

Color plata. Peso: 0,4 kg. **90494 11,95**



ALARGADOR PROFI CEE / CABLE CEE



Nuestro consejo de accesorios:
 Bolsa de transporte de cables **820292**
 Sujetacables con asa **820091**
 Carrete de cable de mano **82009**

① **Tambor de cable CEE** Enchufe CEE de 3 polos (en el tambor) y acoplador CEE (en el extremo corto). Homologación de camping hasta 25 m. 16 A, H07 RN-H 3 x 2,5 mm². 25 m **820481 99,-**

② **Tambor de cable CEE H07** RN-H 3 x 2,5 mm². 2 tomas Schuko/1 CEE, interruptor de protección térmica. 25 m **82027 119,-**

③ **Tambor de cable CEE** Enchufe CEE de 3 polos (en el tambor) y acoplamiento angular CEE y acoplamiento Schuko (en el extremo corto). Homologación de camping hasta 25 m. 16 A, H07 RN-H 3 x 2,5 mm². 25 m **820483 109,-**



Cable de extensión CEE

Cable de goma de neopreno. incluido. Bolsa de transporte. Adecuado para uso en exteriores. incluido. Bolsa de transporte H07RN-F, 3 x 2,5 mm²
 10 m **82018 59,95**
 25 m **820181 89,95**
 H07RN-F, 3 x 1,5 mm² (sólo para exportación)
 10 m **82024 29,95**
 25 m **820242 57,95**
 40 m (sin bolsa) **820244 69,90**



Adaptador Schuko/CEE

Enchufe schuko/acoplamiento CEE, H07RN-F 3x2,5mm², incluido bolsa de transporte
 0,4 m* **820211 12,95**
 1,5 m* **82021 16,95**
 4,0 m* **820212 19,95**
 25 m* **820213 79,95**
 5H07 RN-H 3 x 1,5 mm² (sólo para exportación)
 0,4 m **8202110 7,90**
 *también apto para Francia



Adaptador CEE/Schuko

Clavija CEE/acoplamiento goma Schuko H07RN-F 3 x 2,5 mm² incluido. Bolsa de transporte
 1,5 m **82022 12,95**
 0,4 m **820221 9,95**
 H07 RN-H 3 x 1,5 mm², 0,4 metros (sólo para exportación) **820261 8,95**



Regleta de enchufes de 3 pliegues

Con tres tomas schuko y tapas embellecedoras, cable de conexión de 10 m + enchufe CEE, disyuntor automático con fusible de 25 A. En carcasa de plástico con dispositivo de suspensión.
 2 abrazaderas Ø 21 mm para fijar clips a los postes de la tienda. 3x1,5mm² (sólo para exportación) 10 m **82210 59,95**

La figura muestra cable de 1,5 m



Adaptador Schuko / Angulo

Enchufe Schuko/acoplamiento angular CEE con toma Schuko adicional. Evita que el cable se doble. H07 RN-H 3 x 2,5 mm².
 1,5 m **82020 15,50**
 25 m **820201 84,95**
 H07 RN-H 3 x 1,5 mm² (sólo para exportación) **82025 12,99**



Enchufe CEE/ acoplamiento en ángulo

Con adicional. Enchufe schuko. 3 x 2,5 mm²
 1,5 m **82036 21,95**
 15 m **820362 54,95**
 25 m **820361 85,95**
 Con adicional. Enchufe schuko. 3x1,5mm² (sólo para exportación)
 20 m **82204 39,95**
 30 m **822041 44,90**



Cable de conexión CEE

Enchufe/acoplamiento CEE, 3 x 2,5 mm, longitud: 1,5 m. **82035 16,95**



Regleta de enchufes de 3 pliegues

Con tres tomas Schuko y tapas embellecedoras, cable de conexión de 10 m con enchufe CEE. Carcasa de plástico. H07 RN-H 3 x 2,5 mm².
 10 m **82208 34,90**
 Como 82208 pero con 3 x 1,5 mm² (sólo para exportación)
 1,5 m **82209 15,95**
 5 m **822091 17,95**

ENCHUFES Y CABLES CEE PARA USO PROFESIONAL



Enchufe angular CEE

Para una conexión sin torceduras a la columna de potencia o al enchufe.
820302 6,95



acoplamiento CEE

Adecuado para la conexión a tomas de entrada CEE.
82032 4,95



Enchufe CEE

Adecuado para caja de conexiones CEE en campings y acoplamientos CEE
82031 5,20



Adaptador CEE/Schuko

Acoplamiento CEE con tapa
82007 9,50



Acoplamiento angular CEE

Acoplamiento europeo CEE 17 con toma Schuko integrada y tapa abatible, apto para tomas de entrada CEE.
82030 7,95



distribuidor de 2 veces

Enchufe CEE/toma de distribución CEE de 2 vías con tapa abatible
82301 13,95

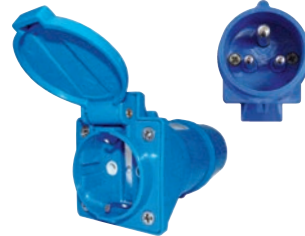

Adaptador CEE/Schuko

Enchufe CEE / acoplamiento a tierra con tapa.
82044 15,95



Enchufe GB

al acoplamiento CEE, H=7RN-F Cable 3 x 2,5 mm². ap. 20 a.
0,4 m 821543 8,30
1,5 m 821546 8,90



Enchufe de alimentación de superficie CEE

Me dedico a la instalación oculta en el compartimiento del motor (por ejemplo, en T5) con tapa de 3 polos 230 V / 16 A.
82008 13,90



Zócalo CEE

para montaje fijo. Con tapa abatible, de plástico. Para la recogida de energía en campings, garajes, Cocheras, etc.
82091 8,80



Caja fuerte CEE

Para proteger contra la humedad. Con cerradura, L 365 mm, Ø 100 mm. Se suministra sin cable.
820432 9,95



Zócalo de entrada CEE rectangular

① Toma de entrada CEE rectangular con junta y tapa abatible, de plástico. Tamaño: 70 x 135 x 65 mm.
Blanco 82140 16,95
Negro 821400 16,95



② Junta de goma para enchufe CEE rectangular. Tamaño: 70 x 135 x 65 mm.
Blanco 821401 2,50
Negro 821404 2,50

③ Tapa de recambio rectangular
Negro 821402 7,50
Blanco 821403 7,50

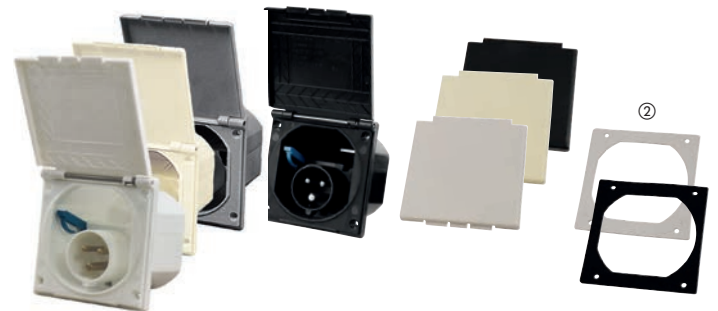

Tomas de entrada CEE + tapa de repuesto cuadrada

① toma de entrada CEE cuadrada con junta y tapa abatible. (Olla empotrada redonda) Medidas: 105 x 105 mm.

toma CEE, Blanco	82149	12,95
Tapa de repuesto para 82149, Blanco	821493	6,-
toma CEE, Negro	821490	12,95
Tapa de repuesto para 821490, Negro	821492	6,-
toma CEE, Beige	820116	16,70
Tapa de repuesto para 820116, Beige	820146	10,10
toma CEE, Antracita	82011	21,50
Tapa de repuesto para 82011, solo disponible en negro	820146	10,10

② Junta de goma para escuadra de enchufe CEE. Tamaño: 105 x 105 mm.
Blanco 821491 2,50
Negro 821494 2,50

ACCESORIOS PROFESIONALES SCHUKO PARA 230 VOLTIOS



Tambor de cable con 4 enchufes

Cable de goma con enchufe schuko y 4 tomas schuko con tapa. Para uso en interiores. Paquete de autoservicio, a prueba de salpicaduras. H05 RR-H 3 x 1,5 mm² (sólo para exportación)
25 m **820451** **69,95**



Tambor de cable con 4 enchufes

Cable de goma con enchufe schuko y 4 tomas schuko con tapa. Para uso en interiores. Paquete de autoservicio, a prueba de salpicaduras. H05 RR-H 3 x 1,5 mm² (sólo para exportación)
7,5 m **82153** **17,95**



Regleta

Clavija schuko a regleta de enchufes schuko con tapas abatibles. Para uso en interiores. Con cable de 2,5 m, H05 RR-F 3 x 1,5 mm².

5 veces **82151** **14,90**
4 veces **82152** **13,95**



Enchufe distribuidor schuko

① enchufe doble con solapas de cubierta **82201** **6,40**

② Toma de 3 vías con cable de 1,5 m. Con solapas de cubierta. H07 RN-H 3 x 2,5 mm² **82202** **10,95**



Enchufe / Acoplamiento

①④ tapón de goma Schuko SB-Pack. **82033** **2,95**

② Acoplamiento de goma schuko Paquete SB. **82034** **4,30**



cable de 1,5 m

Distribuidor schuko

Extensión distribuidor Schuko/Schuko Enchufe schuko a toma doble schuko. Con cable de 1,5 m y 2 tapas. H07 RN-H 3 x 2,5 mm². **82006** **7,95**



Caja fuerte schuko

para proteger contra la humedad. Caja sin cerradura, L 210 x Ø 70 mm.

820431 **3,95**



Tambor de cable manual

para enrollar el cable de extensión de máx. 35 m, cable de 2,5 mm²

82009 **11,95**



Bolsa de transporte de cables

Cómodo transporte de cables. Adecuado, por ejemplo, para tambor de cable manual (Nº de art.: 82009). Tamaño: Ø 40 cm, Ancho: 14 cm.

820292 **9,95**



Sujetacables con asa

para agrupar, transportar y estibar. Se puede usar una y otra vez. Adecuado, por ejemplo, para cable de 25 m (H07 RN-F 3G 2,5) o para cable de 40 m (H07 RN-F 3G 1,5).

820091 **4,95**

DETECTORES DE GASES CONFIABLES

① palo de gas -Detector de gases USB

- **Advierte de gas propano/butano (GLP) y gases narcóticos**
- **Fácil instalación a través del puerto USB en el vehículo**
- **También se puede operar, por ejemplo, a través de un banco de energía y, por lo tanto, se puede usar móvil**

El GasStick extracompacto se alimenta a través de un puerto USB (USB 2.0) en el vehículo y, gracias a la tecnología MEMS (Micro-Electro-Mechanical Systems) extremadamente pequeña y de alta calidad, advierte de manera confiable sobre propano, gas butano (GLP) y gas narcótico. Un LED integrado indica el estado del dispositivo. El diseño minimalista y la instalación sencilla hacen del GasStick un detector de gas móvil para cualquier fuente de energía con conexión USB. Insensible a las fluctuaciones de temperatura y humedad. Tamaño: largo x ancho aprox. 70 x 28 mm. Disponible: Trimestre Q3/2022

80267 74,95



Alimentación vía USB 2.0 - conector

GasCube -detector de gasen diseño noble

- **Advierte de gas propano/butano (GLP) y gases narcóticos**
- **Indicación o advertencia visual y audible**

Conexión fija a la red de a bordo de 12 V. Interruptor de presión. Listo para funcionar después de aprox. 3 minutos. Con sensor de alta sensibilidad y sirena alta de 80 dB. Sensor de temperatura controlada que funciona de forma fiable incluso por encima de los 25 °C. Consumo de energía en espera: 100 mA, consumo de energía en alarma: 180 mA. Montaje: a unos 100 cm del suelo. Tamaño: 55,6 x 86,7 x 24 mm.

② GasCubeColor: Blanco mate 802482 64,95

③ Expositor de mostrador con 10x GasCube Matte White 802480 633,-

④ GasCubeTwin Equipo idéntico al GasCube mencionado anteriormente, pero con posibilidades de conexión para dos sensores adicionales opcionales. La longitud del cable es de 2,7 m. Hay 3 combinaciones posibles de los sensores adicionales:

1. Sensor 2x para detección de gas CO (monóxido de carbono)
2. 2x Sensor para la detección de gas LPG/Gas narcótico
3. 1x Sensor CO gas + 1 sensor gas GLP/gas anestésico Color: Antracita mate

802483 69,95

⑤ Sensor adicional CO gas (Monóxido de carbono) 802484 29,90

⑥ Sensor adicional Gas Propano/Butano (GLP) 802485 29,95

⑦ Detector de gas GLP a un precio superior

Advierte de forma fiable de fugas de gas, alarma acústica 85 dB, altura de montaje para detección de gas butano/propano aprox. 20 a 40 cm por encima del suelo. 12 voltios, consumo de corriente 100 mA. Rango de temperatura -10/+50°C. Tamaño 115 x 70 x 60 mm. Volumen de suministro: detector de gas LPG, material de montaje

80216 29,95

⑧ Detector de gas combinado 2 en 1

- **Detecta varios gases combustibles, gas natural, GLP y monóxido de carbono**
- **Función de autodiagnóstico, alarma sonora y visual**

Voltaje de funcionamiento: CC 12 voltios, rango de temperatura: 0 °C ~ +50 °C Señal de sonido de alarma: 85 dB/3 m, alarma de gas GLP: sonido continuo

Tamaño: 118,5 x 82 x 43 mm 80218 36,95

⑨ Detector de humo con funcionamiento a batería

Alarma como señal sonora y luminosa, volumen >85 dB/3 m, sensibilidad 2,06 %/ft. Área de vigilancia 20 m². Tamaño Ø 128 x 38 mm. Norma DIN EN14604, UL217. incluido bloque de 9V. Duración de la batería aprox. 1 año.

80299 14,95

INDICADOR DE NIVEL DE CILINDRO DE GAS

- **Medición de uno o dos cilindros de gas**
- **Transmisión Bluetooth a teléfono inteligente/tableta o módulo de pantalla**
- **Aplicación gratis**

Sistema de 1 botella para smartphones/tablets

Determine el nivel de llenado de su botella de gas cómodamente a través de su teléfono inteligente. Puede descargar la aplicación gratuita a su dispositivo móvil a través del código QR. El sensor incluido muestra el nivel de su botella de gas de forma inalámbrica a través de Bluetooth en su teléfono inteligente. Incluye 1 sensor. (Se requiere teléfono inteligente)

75302 72,-

Sistema de 2 botellas con módulo de visualización incluido

El indicador de nivel Carbest, incluido el módulo de visualización, determina el nivel de dos cilindros de gas simultáneamente. El módulo de visualización le informa a tiempo sobre el próximo cambio de botella de gas. Incluye 2 sensores. (no es necesario un teléfono inteligente)

75303 166,50



Módulo de pantalla



Sensores de nivel



LUCES LÍNEA LED 12V CON CARCASA DE ALUMINIO



de 16,90

12V
LED

	①	②	③	④	⑤	⑥	⑦	⑧	⑨	⑩
Voltio	12 V	12 V	12 V	12 V	12/24 V	12/24 V	12/24 V	12/24 V	12 V	12 V
Vatio	3,3 W	5 W	7 W	2,8 W	2 W	6 W	3,6 W	7,2 W	5 W	4 W
LED	18	27	42	18	10	30	18	36	5	72
Lúmenes	185	360	470	288	180	520	340	570	400	432
Kelvin	3.000K	3.000K	3.000K	3.000K	3.000K	3.000K	3000K	3000K	3000K	3.000K
Cambiar	Sí (toque)	Sí (toque)	Sí (toque)	Sí	Sí	Sí	Sí	Sí	-	Sí
Longitud	20 cm	40 cm	60 cm	34,7 cm	22,5 cm	47,0 cm	26,6 cm	46,8 cm	40,3 cm	37 cm
Amplio	3 cm	1,9 cm	1,9 cm	2,5 cm	3,3 cm	3,3 cm	2,8 cm	2,8 cm	1,75 cm	4,5 cm
Altura	1 cm	-	-	2,0 cm	3,5 cm	3,5 cm	1,35 cm	1,35 cm	0,68 cm	1 cm
Artículo No.	83671	83674	83675	835571	83241	83242	83243	83244	830340	83992
Precio	16,90	21,95	29,90	33,90	18,90	39,90	19,90	33,90	26,95	42,90

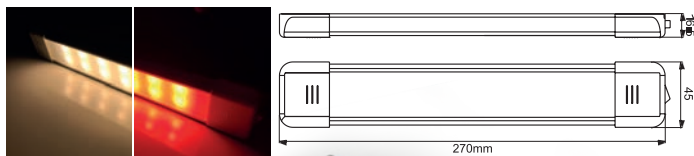

menos insectos
en el vehículo
por luz roja

Luminaria de superficie LED Dual Color

- Luz blanca cálida (3000 K) para una iluminación ambiental acogedora
- Luz roja para no atraer insectos
- Carcasa de aluminio resistente
- Fácil montaje: atornillar o pegar

La luz LED de dos colores de 12/24 V está equipada con 12 LED SMD de color blanco cálido y 12 LED SMD rojos adicionales. El cambio de color se realiza a través del interruptor. Tamaño: 270 mm de largo, cable de conexión aprox. 30 centímetros.

83589

36,95



Luminarias LED de superficie

- Carcasa de aluminio bien formada
- Panel de vidrio esmerilado

Aspecto noble debido a la carcasa de aluminio. 12/24V, con interruptor de encendido/apagado. 3000K, IP65.

Longitud: 170 mm, ancho: 65 mm

18 LED, 4 vatios, 348 lúmenes

83245

16,90

Longitud: 370 mm, ancho: 65 mm

83246

39,95

54 LED, 11 vatios, 979 lúmenes

LUCES TOLDO LED 12/24V / LUZ LED PARA TOLDO



12V
24V



12V
24V

Para caja furgoneta

12/24 V, color: negro, longitud: 231 mm, IP67, 3000 K, 2 W, 9 LED SMD, 222 lúmenes, carcasa de ABS.
833771 21,90

para autocaravanas

12/24 V, color: blanco, longitud: 480 mm, IP67, 3000 K, 4 W, 18 LED SMD, 388 lúmenes, carcasa de ABS.
83377 27,90



12V



Luz de toldo LED SMD

- Con detector de movimiento
- Para bajos costos de energía
- Impermeable (IP66)

Plástico plateado, vidrio de policarbonato, resistente al agua.
Tamaño: L 325 x H 100 x D 35 mm con 36 LED, 6 vatios, 576 lúmenes.
830170 69,95



toldo clip led - luminaria

En carcasa de aluminio incl. clips de retención y Cable de 12 V (3 m), 2,4 W con enchufe universal, 18 LED SMD, Longitud: 500 mm, Ø 16 mm.
83236 18,95

LUCES LED DE SUPERFICIE 12V

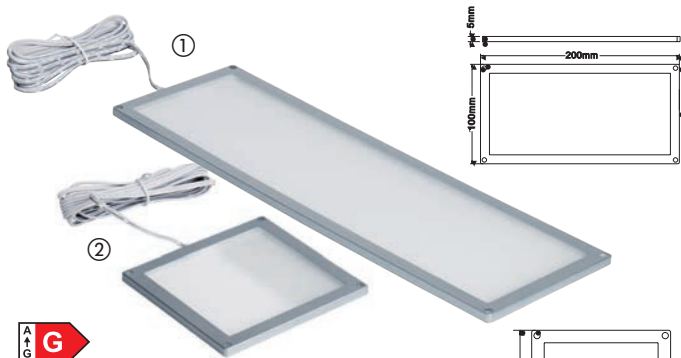

Panel LED súper plano

- Sólo 5 mm de espesor
- Elegante marco plateado
- Luz blanca cálida con 3.000 K
- Cable de conexión de 2 m

① 12V/4 W, 300 lúmenes, Tamaño: 100 x 200 mm 833691 33,95
② 12V/3 W, 184 lúmenes, Tamaño: 100 x 100 mm 83369 21,90

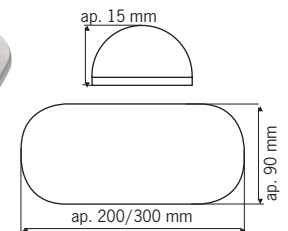

Luminarias LED de superficie

- Carcasa de aluminio extremadamente plana
- Con lente difusora para una luz sin deslumbramiento
- W 90 x H 15 mm, disponible en 2 longitudes

Aluminio con tapas de plástico de color gris plateado. Con vaso de plástico gofrado.
Longitud: 200 mm, 3 W, 288 lúmenes 83539 36,90
Longitud: 300 mm, 7,6 W, 672 lúmenes 83546 59,90

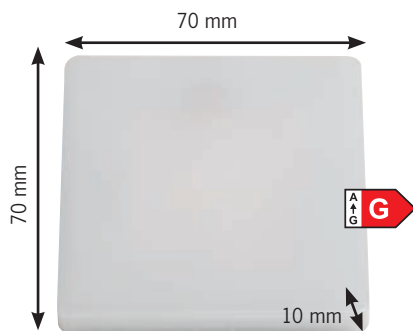

Aplicque y plafón LED cuadrado

- Forma cuadrada
- Muy plano y discreto.
- Diseño: blanco ópalo

Luminaria LED cuadrada de pared y techo para montaje en superficie. No regulable. Tamaño (LxAnxAl): 70x70x10 mm, 12 V / 3 W / 3000 K / 199 lúmenes.
833732 12,95

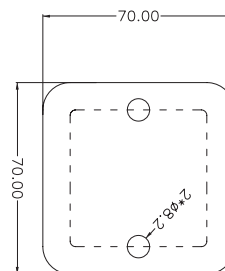

luz de área LED

Disponibles en 2 tamaños. Para pared y techo, fabricado en plástico en color blanco, temperatura de color 3000 K, ángulo de apertura 180°.
Tamaño: 70x70x14,5mm, 24 LED SMD, 3 W, 210 lúmenes.
830341 17,95
Tamaño: 130 x 130 x 14,5 mm, 33 LED SMD, 5W, 350 lúmenes.
830342 26,95

LUCES LED DE SUPERFICIE 12V



Aplique y plafón LED redondo (50 mm)

- Toque el centro del interruptor
- Diseño: cromo

Aplique y plafón LED redondo para montaje en superficie. No regulable. Cromo brillo, material: aluminio. Diámetro: 50 mm, altura: 8 mm, clase de protección: IP60, 1,5 W, 3000 K, 72 lúmenes.

833733 16,90



Aplique y plafón LED redondo (70 mm)

- Centro de interruptor táctil, regulable mediante interruptor táctil
- Diseño: cromo

Aplique y plafón LED redondo para montaje en superficie. Cromo brillo, diámetro: 70 mm, altura: 8 mm, clase de protección: IP60, 12 V / 3 W / 3000 K / 170 lúmenes.

833734 19,90



Aplique y plafón LED redondo (75 mm) con interruptor

- Interruptor ON/OFF integrado
- Diseño: blanco ópalo

Luminaria LED redonda de pared y techo para montaje en superficie. No regulable. Diámetro: 75 mm. Altura: 10 mm. 12 V / 3 W / 3000 K / 190 lúmenes.

833731 12,95

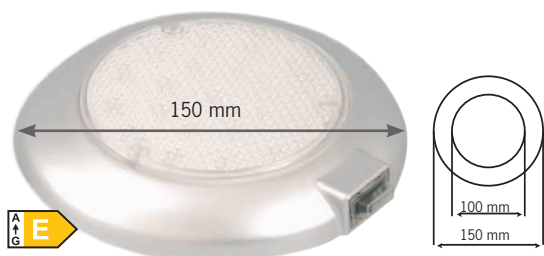

Aplique y plafón LED redondo (150 mm) con interruptor

Con interruptor de 3 niveles, luz nocturna, nivel 1: encendido, nivel 2: apagado, nivel 3: 50%. 18 LED SMD, 3 W, 288 lúmenes. Ø 150 mm. Color: gris plata

832381 32,95



Aplique y plafón LED redondo (175 mm)

- Toque el centro del interruptor
- Conmutación de 3 etapas (débil, media, brillante)
- Diseño: plata

Plafón LED redondo, plata brillo. No regulable. Diámetro: 175 mm, altura: 18 mm, IP44, 12 V / 7 W / 3000 K / 447 lúmenes.

835721 39,95

LUCES LED DE SUPERFICIE 12V CON LUZ DE NOCHE

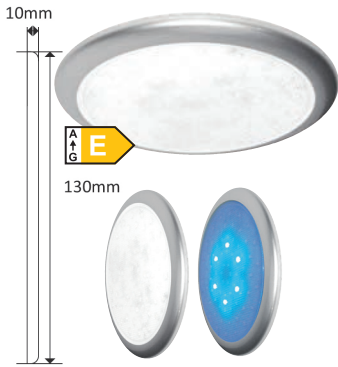

Luz LED redonda Luz empotrada delgada

- Interruptor táctil
- Carcasa de plástico muy plana
- Luz blanca/azul conmutable

LPlafón redondo de 2 colores luminosos. 36 LED blancos (576 lúmenes) o 6 LED azules como luz nocturna. Potencia 5,7 W. Tamaño: 129 x H 9 mm.

835490 49,95



Foco LED de superficie

- 6 x LED de luz nocturna azul
- 12 LED blancos

1,9 W, 192 lúmenes, con interruptor. Tamaño: 84 x 10 mm.

83996 27,95



Luz de techo LED

- Luz blanca/azul conmutable

Lámpara de techo con 36 LED blancos y 12 LED de luz nocturna azul. Plata con interruptor. Tamaño: 156 x 124 x 13,5 mm, 450 lúmenes, 7 vatios.

83536 49,95

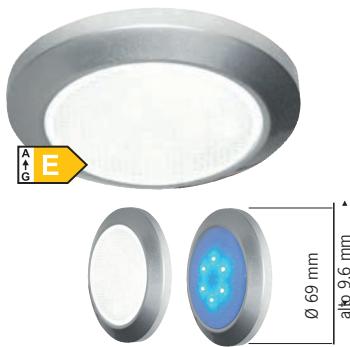

Luz LED redonda Mini luz empotrada delgada

- Interruptor táctil
- Luz blanca/azul conmutable

Luz LED Mini Slim Down Light 12 LED blancos, 1,9 W, (192 lúmenes) y 6 LED azules como luz nocturna. Potencia 2,8 W. IP66. Tamaño: Ø 69 x H 10 mm.

835491 24,90



Luz LED SlimLite

- Luz montada en superficie plana
- Con interruptor de botón (Encendido/Blanco/Azul)
- Carcasa de plástico de color aluminio

Lámpara de techo con 2 colores de luz conmutables. 36 LED blancos (576 lúmenes) o 12 LED azules como luz nocturna. Potencia 5,7 W. Dimensiones: L 185 x W 110 x H 12 mm.

835492 54,90

FOCOS LED DE SUPERFICIE 12V



Spot LED con interruptor táctil y pantalla de cristal

12V, incluido función de luz nocturna, material: níquel cepillado, 3000 K, 2 W, 1x LED COB, 180 lúmenes, regulable mediante interruptor táctil, Peso: aprox. 230g.

83187 18,99



Spot LED con interruptor táctil y puerto USB en base

12 V, incluido función de luz nocturna, pantalla de vidrio, material: níquel cepillado, 3000 K, 2 W, 1x LED COB, 180 lúmenes, regulable mediante contacto Interruptor, peso: aprox. 190g.

83189 29,90



Mini punto LED

12 V, material: metal, 3000 K, 2 W, 1x COB LED, 110 lúmenes. Longitud del cable de conexión: 90 cm. incluido.

Tornillos de montaje. Tamaño: LxAnxAl 5x1,8x5,8 cm. **83399 17,90**



Spot LED con interruptor táctil y pantalla en blanco

12V, incluido función de luz nocturna, elegante pantalla en blanco, material: cromo, 3000 K, 2 W, 1x COB LED, 180 lúmenes, regulable mediante interruptor táctil, peso: aprox. 170 gramos.

83188 27,99

FOCOS EMPOTRABLES LED 12V / 24V



A
↑
G

Foco empotrable LED

- Forma cuadrada
- Punto giratorio
- Material: aluminio cepillado

Foco empotrable LED orientable (cuadrado) fabricado en aluminio cepillado. No regulable. 65 x 65 mm, 108 lúmenes, 2 W, 3000 K

831582 16,90

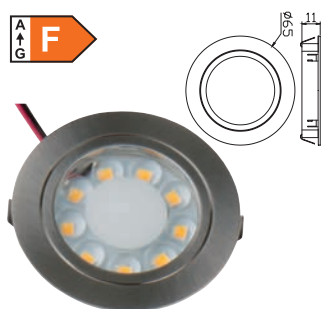

A
↑
F

Foco LED de acero inoxidable

Spot LED, 12 V, 1,7 W, acero inoxidable cepillado, 3.000 K, 165 lúmenes, 9 LED. Tamaño: aprox. Ø 65 x 12 mm.

83676 9,99



A
↑
F

Foco LED de acero inoxidable

Spot LED, 12 V, 1,7 W, acero inoxidable cepillado, 3.000 K, 180 lúmenes, 24 LED. Tamaño: aprox. Ø 65 x 12 mm

83670 9,99

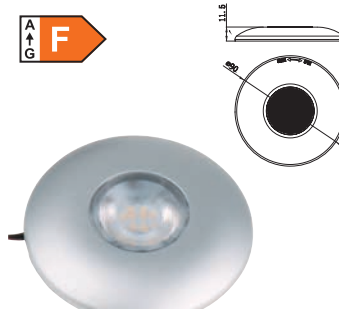

A
↑
F

Foco LED, plata

Foco LED, 12V, 2,2W, 3.000K, 200 lúmenes. Tamaño: Ø 90 mm, Al 11,5 mm. Color plata. 83673 9,99



A
↑
F

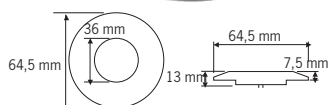

Mini downlight 1,5W

- 24 LED

24 LED SMD, 1,9 W, 168 lúmenes, Ø 63,2 mm, orificio de montaje Ø 45 mm.

83231 24,99



A
↑
F

12V
24V

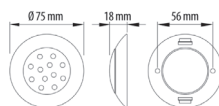

Foco LED

Color: blanco, 3000K, 2 W, 12 LED SMD, 190 lúmenes, carcasa ABS. Tamaño: Ø75x18mm. IP67.

83373 9,99



A
↑
G

Foco de techo Wave

3 LEDs blancos con interruptor. Ø 105 x Al 24 mm. Plástico/metal, plateado, giratorio. 3 x 1 W, 80 lúmenes. 83533 46,95

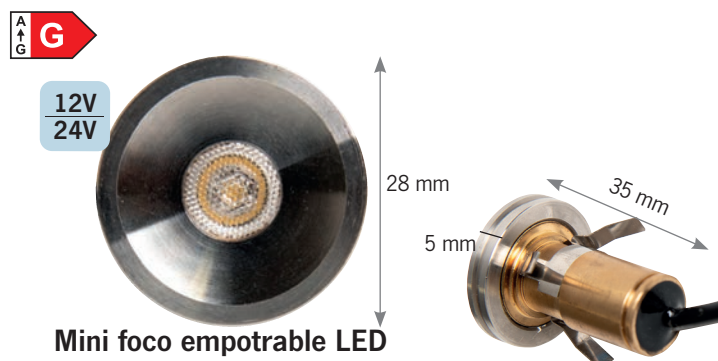

A
↑
G

12V
24V

Mini foco empotrable LED acero inoxidable

- Muy pequeño y compacto
- Montaje de abrazadera
- Carcasa de acero inoxidable

Mini foco empotrable LED redondo de acero inoxidable con soporte de abrazadera. No regulable. Diámetro interior: 13 mm, IP65, 53 lúmenes, 1 W, 3000 K.

837080 12,90



A
↑
G

Mini foco LED empotrable plástico

- Muy pequeño y compacto
- Diseño plano (agrega solo 4 mm)

Mini foco LED empotrable redondo fabricado en plástico con rosca de montaje. No regulable. Calibre: 15 mm, 69 lúmenes, 1 W, 3000 K.

837081 12,90

LUCES LED DE CABINA DE 12 V/LUCES DE CUELLO DE CISNE



Spot LED con brazo flexible

- Diseño noble en negro mate
- brazo flexible
- Interruptor encendido / apagado

Spot LED con brazo flexible y pantalla de cristal integrada. No regulable. Ideal para zona de estar o dormitorio. Material: aluminio/plástico, longitud total: 150 mm / longitud del brazo flexible: 90 mm, interruptor ON/OFF, 3000 K, 1,8 W, 99 lúmenes, 6 LED SMD.

830346 26,90



Spot LED con brazo flexible y toma de carga USB

- Noble diseño en blanco mate
- brazo flexible
- Interruptor encendido / apagado
- Puerto USB en la toma (1x2 A)

Spot LED con brazo flexible y pantalla de cristal integrada. No regulable. Ideal para zona de estar o dormitorio. Material: aluminio / plástico, longitud total: 150 mm / longitud del brazo flexible: 90 mm, puerto USB en la base (1x2 A). Interruptor ON/OFF, 1,8 W, 80 lúmenes, 3000 K, 6 LED SMD.

830345 29,99

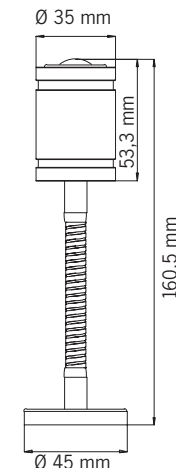

Interruptor ON/OFF integrado en el cabezal de la luminaria

Lámpara de lectura de níquel cepillado en dos longitudes

luz de lectura led, atenuable si hay disponible un atenuador adicional. Ø 35 mm, 12 V, 1,2 W, blanco cálido (3000 K), 100 lm, ángulo de haz de 120°. De por vida aprox. 20.000 horas. Altura total 160,5 mm

	830343	35,90
Altura total 300,5 mm	830344	39,90



38,90

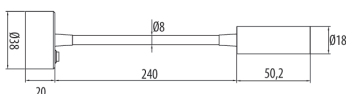

Foco LED flexible

Spot LED de potencia con LED de 2 W 110 lúmenes. Brazo flexible, longitud 200 mm. Con interruptor, color negro.

83394 29,90

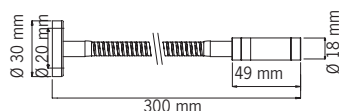

Foco LED flexible

Foco LED COB con LED de 2 W. 100 lúmenes. Brazo flexible, longitud total 300 mm. 3000k.

83398 21,90



Luz de batería LED con interruptor de radio

- Ideal para el Reimo CampingBox
- Hasta aprox. 56 horas de tiempo de iluminación con un solo juego de baterías
- Interruptor de radio con hasta aprox. Alcance de 35 metros (área libre)
- Extremadamente brillante

6 LED blancos, 55 lúmenes. Interruptor táctil en la luminaria. Interruptor de radio adicional (alcance aprox. 35 m) para encendido y apagado. Montaje posible mediante tornillos o tiras adhesivas. Tamaño interruptor radio: 85x85x20 mm, Tamaño lámpara: 300x50x20 mm. 3 pilas AAA para el interruptor y 4 pilas AA para la luz (no incluidas). Hardware de montaje incluido.

83154 25,90

CINTAS FLEXIBLES LED CON LUZ BLANCA CÁLIDA

Tira flexible LED de 12 V Topview para uso en interiores y exteriores

30 LEDs/m, 2,4 W/m, 190 lúmenes/m, 3000 K, blanco cálido, IP66, rollo de 5 m, ancho de cinta: 7 mm

83174 24,90

Tira flexible LED de 12 V Topview para uso en interiores y exteriores

60 LED/m, 4,8 W/m, 320 lúmenes/m, 3000 K, blanco cálido, IP67, rollo de 5 m, ancho de cinta: 7 mm

83171 44,90

Tira flexible LED de 12 V Topview para uso en interiores y exteriores

120 LED/m, 7,2 W/m, 480 lúmenes/m, 3000 K, ideal como iluminación de toldos, incl. Cable de conexión de 1 m (impermeable), blanco cálido, IP67, rollo de 5 m, Ancho de la tira: 10 mm

83170 69,90

Flex ribbon LED 12 V Topview para interior

60 LED/m, 4,8 W/m, 290 lúmenes/m, 3000 K, blanco cálido, IP20, rollo de 5 m, ancho de cinta: 5 mm

83172 34,90

- Iluminación ambiental interior/ exterior
- Todas las cintas LED flexibles son regulables con atenuador opcional
- Parte posterior autoadhesiva
- Se puede acortar después de cada 3er LED

12V LED



La figura muestra la vista superior de Flexband



CINTAS FLEXIBLES LED CON LUZ RGBW O AZUL

- Todas las cintas LED flexibles son regulables con atenuador opcional
- Autoadhesivo, se puede acortar después de cada 3 o 6 LED

① **Cinta flexible LED de 12 V RGB y blanco cálido en uno (RGBW)**

72 LED/m, se puede acortar después de cada 6 LED, 10 W/m (todos los LED), 4,5 W/m (LED blanco cálido), 280 lúmenes/ m (LED blanco cálido), blanco cálido 3000 K, IP65, rollo de 5 m, ancho de tira: 10 mm

83175 74,90

② **Unidad de control RGBW con mando a distancia**

Especialmente para RGBW LED flex ribbon 83175. Para el control de Efectos de luz y color de luz.

83179 22,90

③ **Cinta flexible de LED de 12 V azul para uso en interiores y exteriores**

60 LED/m, 5 W/m, 16 lúmenes/m, IP68, rollo de 5 m

831020 49,95

④ **Atenuador de 12 V con control remoto**

Para tiras LED o luminarias regulables. Funciones: más claro/ más oscuro, encendido/apagado. Ideal para reequipar la iluminación de los toldos, ya que no es necesario instalar un interruptor adicional. Max hasta 96 vatios, corriente de reposo aprox. 30mA. Tamaño: L 90 x W 60 x H 37 mm.

831003 19,90



12V LED



Tubo de luz LED flexible para uso en interiores y exteriores

Longitud del tubo de luz: 5 m, ancho y alto: 10,5 mm, 10,8 W, 150 LED/m, 620 lúmenes, 3000 K. Regulable y recortable. IP67.

83178 89,90

Juego de tapas finales para pañuelo de luz LED 83178, compuesto por 2 piezas.

831781 2,50

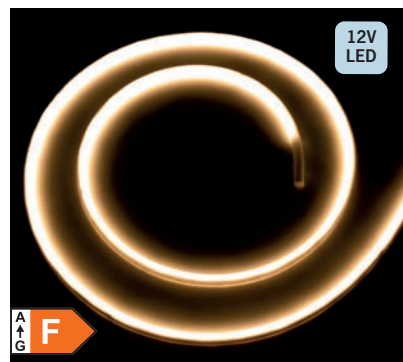
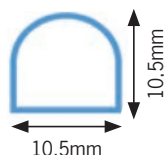

12V LED



ESTILO PERFILES DE ALUMINIO PARA TODAS LAS FLEXBANDAS LED DE 10 mm DE ANCHO

- Construcción de luminarias individuales para la iluminación ambiental
- Adecuado para tiras flexibles LED Carbest de 10 mm de ancho
- Longitud del perfil: 1,5 m
- Combinación perfecta con paneles de muebles y partes de muebles.

Los perfiles de aluminio son una solución profesional para la colocación de tiras LED. Con los perfiles y tiras LED de la página 100, puedes crear fácilmente tu propia iluminación. Los perfiles también son ideales para su uso en la construcción de muebles, por ejemplo, para ocultar el voladizo de diferentes paneles de madera o para proporcionar una iluminación elegante. Esto crea acentos de iluminación efectivos que se pueden integrar perfectamente en los muebles. Esto ilumina específicamente las esquinas y las áreas debajo de los gabinetes y los estantes. Para la difusión de la luz, puede elegir entre la cubierta satinada semitransparente o la versión opalina de apariencia blanca. Cada juego viene con 2 tapas de extremo, que puede ampliar con tapas finales adicionales. Ancho de la tira: 10 mm

Todos los perfiles de aluminio se suministran SIN LED flex bands.

- ① Conjunto perfil de aluminio plano, incluye 2 tapas finales.
Construir o dejar un surco. Longitud: 1,5 m **82999 9,98**
- ② Tapas finales (2 piezas) para 82999 **82980 1,99**
- ③ Conjunto de perfil de aluminio angular, que incluye tapa y 2 tapas finales. Para montaje en esquinas y debajo de armarios.
Longitud: 1,5 m **829991 15,99**
- ④ Tapas finales (2 piezas) para 829991 **82981 1,99**
Clips de montaje (2 uds.) para 829991 (no se muestra) **829810 1,99**
- ⑤ Conjunto perfil de aluminio semicircular, incluye 2 tapas finales.
Para atornillar y cubrir transiciones de, por ejemplo, paneles de muebles. Longitud: 1,5 m **829992 15,99**
- ⑥ Tapas finales (2 piezas) para 829992 **82982 1,99**
- ⑦ Funda para 82999 / 829992 satinado (semitransparente)
Longitud: 1,5 m **82983 6,99**
- ⑧ Tapa para 82999 / 829992 opal (blanco). Longitud: 1,5 m **82984 6,99**

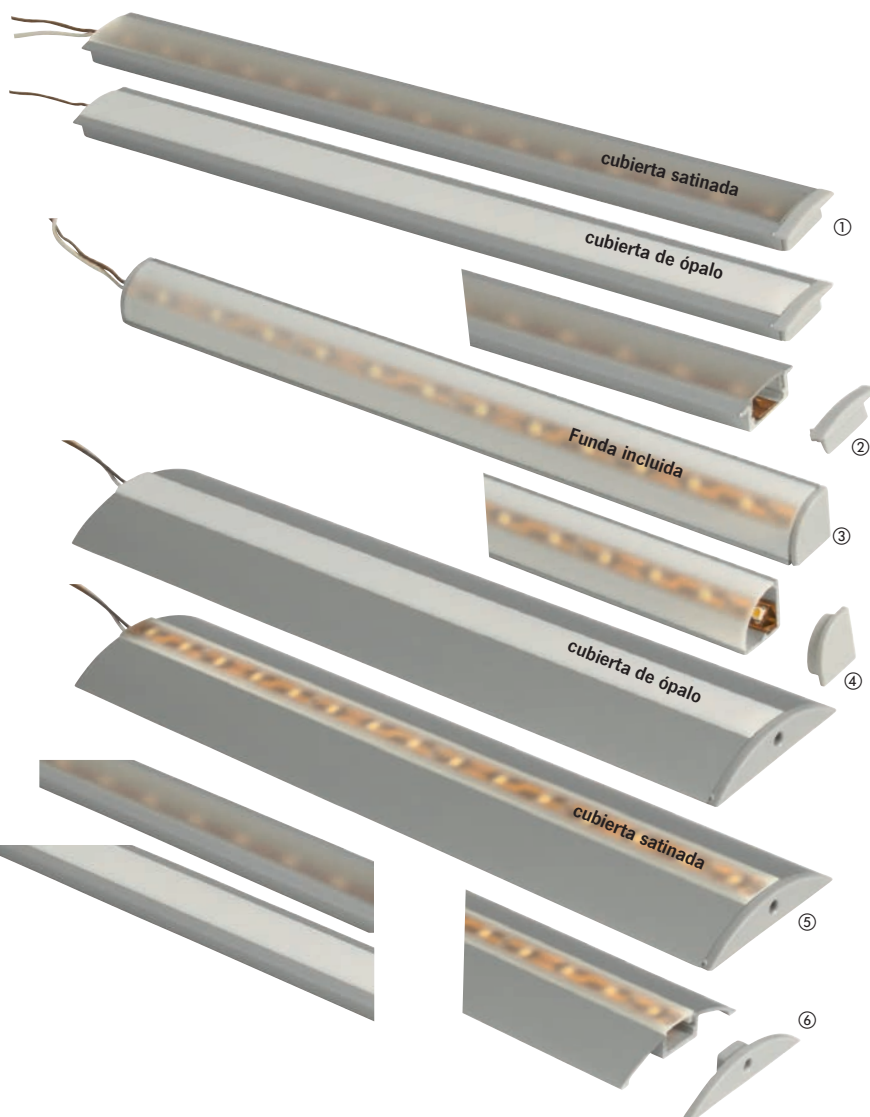

TECNOLOGÍA LED SMD 12V



Placas planas S, M,L- ángulo 120°, casquillo G4

Pasadores traseros

- ① Tipo S, 6 x SMD, 1,5 W, 120 lm, Ø 26 x 8 mm, **830323 5,90**
- ② Tipo M, 12 x SMD, 2 vatios, 170 lm, Ø 30 x 8 mm, **830324 5,90**
- ③ Tipo L, 15 x SMD, 3 W, 200 lm, Ø 35 x 8 mm, **830325 5,90**
- ④ Tipo S, 9 x SMD, 1,5 W, 120 lm, Ø 25 x 8 mm **8303260 5,90**

Pasadores laterales

- ⑤ Tipo S, 9 x SMD, 1,5 W, 120 lm, Ø 25 x 8 mm. **830326 5,90**
- ⑥ Tipo M, 9 x SMD, 1,5 W, 150 lm, Ø 27 x 8 mm. **830327 7,90**
- ⑦ Tipo L, 21 x SMD, 3,0 vatios, 270 lm, Ø 35 x 8 mm. **830328 7,90**

LED con base de pines

- ① 4 x SMD, 1,5 Watt, 60 lm, ángulo 120°, base G4, Ø 11,2 x H 23,5 mm. **830320 5,95**
- ② 6 x SMD, 1,2 vatios, 90 lm, ángulo de 120°, ancho 18 x alto 27,5 mm, base G4. **830321 5,90**
- ③ 15 x SMD, 1 Watt, 82 lm, ángulo 120°, Ø 12 x H 22 mm, base G4. **830322 5,90**

espejo frio led

- ④ **MR 11-9** x SMD, 1,5 Watt, 120 lm, aluminio, ángulo 120°, Ø 34,5 x H 39 mm, base GU4 **830336 8,90**
- ⑤ **MR 16-4** x SMD, 5 Watt, 290 lm, aluminio, ángulo 120°, Ø 50 x H 54 mm, base GU5.3 **830337 8,90**

TECNOLOGÍA LED COB 12V DE ÚLTIMA GENERACIÓN

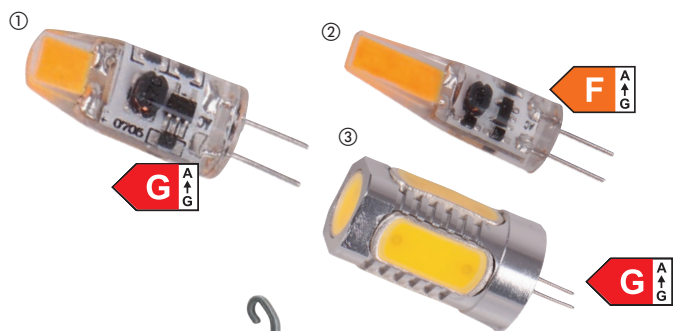

Bombilla G4 COB

- Zócalo G4
- Color claro 3000 Kelvin

- ① 1 x COB-LED, 12 V, silicona, 90-100 lm, no regulable, IP20, ángulo 220°, Tamaño: Ø10 x 22 mm. **1,5 vatios 830329 7,90**

- ② 1 x COB-LED, 12 V, silicona, 200 lm, no regulable, IP20, ángulo 360°, Ø 10 x 30 mm. **2 vatios 830331 9,95**

- ③ 5 x COB LED, 12 V, fuente de luz COB, aluminio, 400 lm, no regulable, IP20, ángulo de 120°, Tamaño: An 15,3 x Al 33 mm. **5 vatios 830332 8,90**



LUCES EXTERIORES

- Todas las luces con batería recargable integrada a través de USB
- Todas las luces para estar de pie o colgar en tiendas de campaña
- luz blanca fria

① Luz grande con protección contra mosquitos

Batería recargable de 2000 mAh, 3,2 W 16 LED SMD, luz antimosquitos integrada y función power bank. Conmutación de 4 etapas: 100 % de salida de luz / 50 % de salida de luz / señal intermitente / apagado. Tamaño: Ø 98 x altura: 135/190 mm **930614 24,95**

② Luz plegable con protección contra mosquitos

Batería de 1000 mAh, 2 W 4 LED SMD, luz antimosquitos integrada. Compacto plegable, conmutación de 4 etapas: 20% de salida de luz / Salida de luz al 50 % / Salida de luz al 100 % / Apagado. Tamaño: Ø 94 x 52 mm **930615 16,95**

③ Luz de camping a batería con protección contra mosquitos

Batería de 2000 mAh, 1 W, luz antimosquitos integrada. Con indicador de carga. Conmutación de 4 etapas: 20 % de salida de luz / 50 % de salida de luz / 100 % de salida de luz / Apagado. Tamaño: Ø 88 x 129 mm. **83494 24,95**

④ Pequeña bola de luz

Batería de 1000 mAh, 1,5 W 3 LED SMD, tiempo de iluminación máx. 14 horas. Conmutación de 4 etapas: 100 % de potencia luminosa / 50 % de potencia luminosa, 20 % Salida de luz / Off. IPX7, Tamaño: Ø 80 x 102 mm **930613 11,95**

LUMINARIAS STRONG LED/COB LED

Luces de antorcha LED

- Luz LED con efecto de llama realista atmosférico.
- Recargable a través de micro USB

① Lámpara de mesa LED con altavoz Bluetooth integrado

Emparejamiento sin complicaciones con el smartphone. Alcance de transmisión >10 m. Volumen >90dB. Fuente de alimentación: 5 V 1 A. Potencia de salida: 5 W. Batería de polímero de litio de 2000 mAh. Material: ABS. Tamaño: Ø 98 x H165 mm **83184 27,95**

② Linterna LED de varilla con efecto llama

Auténtico efecto llama con 96 LEDs. 2 W, 100-200 lúmenes. Batería integrada de 2200 mAh. Recargable mediante panel solar en la tapa o mediante cable micro USB. Tamaño: Ø 95 mm, con 4 elementos de barra, máx. altura 830 mm **83588 24,95**

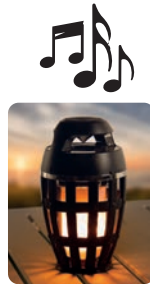

③ cadena de luz solar

Cadena de luces de fiesta atmosférica con 10 linternas LED

Con panel solar (2 V, 10 mA) y baterías recargables. Tiempo de grabación de aproximadamente 8 horas, longitud del cable de 4 metros. **83183 9,50**

④ Luz de camping solar/230V/12V

Luz de camping LED a batería con panel solar integrado en la tapa. Carga mediante adaptador solar, 230 V o 12 V. Con puerto USB 5 V/1 A para cargar celular & Co, 500 lúmenes. Batería de 4.000 mAh para un tiempo de iluminación muy prolongado. 3 configuraciones de luz: muy brillante (aprox. 4 h) y modo intermitente (aprox. 8 h). Con capuchón protector de silicona sobre las conexiones. Tamaño: profundidad: 82 x ancho: 82 x alto: 82 mm. **834871 44,99**

⑤ Pluma de luz multifunción COB

Funcionamiento con pilas (3 x AAA). Clip para patillas, LED ultrabrillante, con presilla **83528 7,99**

⑥ Luz de pinza COB

3 W COB + 1 SMD LED, 120 lúmenes + 30 lúmenes, 3 pilas AAA (no incluidas), 2 potentes imanes en la parte posterior, función de abrazadera, con articulación para posibilidades de ajuste óptimas **83490 9,90**



ACCESORIOS PRÁCTICOS DE CAMPING



EN 131-6
agregado-
dejar

Escali - Escalera multifuncional con máx. 3,2 m de longitud

- 11 etapas, altura extendida máx. 3,2 metros
- Ideal para cargar el cofre de techo o limpiar la caravana y autocaravana
- Plegable de forma compacta, cabe cómodamente en el maletero o en el garaje trasero
- Cargable hasta máx. 150 kg, peso aprox. 9,1 kg
- Altura de trabajo aprox. 4,2 metros
- Aprobado según EN 131-6

Nota de seguridad: La Escalera Multifuncional Escali debe ser de acuerdo con las normas TÜV, ¡sobresalga 70 cm por encima del borde del tope!

Tamaño del embalaje: H aprox. 77 cm, A aprox. 44/46 cm
440130 169,-



Escalera plegable de aluminio compacta con máx. 2,10 m de longitud

Aluminio ligero y, sin embargo, cargable hasta máx. 150 kilos. Con 6 niveles. Tamaño abierto: 210x45x6 cm, Tamaño cerrado: 210x6x6 cm. Peso aprox. 3,8 kg. 44005 89,90



① Seguridad - Cassette de seguridad transportable

La seguridad se puede insertar o quitar rápidamente en cualquier momento gracias al soporte firmemente atornillado suministrado. El casete está firmemente conectado al soporte por medio de una lengüeta de bloqueo. Tamaño: titular aprox. 16 x 22 x 7 cm, casete aprox. 15 x 21,5 x 6 cm. Peso: 1,7 kg. Volumen de suministro: caja fuerte, soporte, 2 llaves, 6 tornillos.

47132 24,95

② Rex - Caja fuerte de muebles versátil

Para instalación en armario o estantería, en caravana, autocaravana, yate u oficina. Peso: 6,8 kg. Tamaño externo: aprox. 31 x 20 x 20 cm. Volumen de suministro: caja fuerte, 2 llaves, material de fijación.

47136 49,95



signo reservado Para colocar en el camping. Para autocaravanas y caravanas. Material: Plástico. Tamaño: 61,5 x 30 cm.

47085 24,90



Maik - Asesino de insectos de batería Los insectos son atraídos por la luz y se electrocutan cuando tocan la rejilla. Con tubo fluorescente de 4 vatios y cargador de 230 V. Tiempo de carga de la batería 9 horas / Tiempo de funcionamiento de la batería 7 horas. Tamaño 19x9x27cm. Peso 2,2 kg.

903911 19,95

Espiral antimosquitos

El olor de la espiral de olor brillante ahuyenta a los insectos. Tiempo de incandescencia por espiral 5-6 h. Volumen de suministro: 10espirales y 2 soportes. Solo para uso en exteriores

90390 3,50



Compresor de aire comprimido de 12 V

Compresor de metal premium para neumáticos de automóviles, flotadores y botes inflables. También es adecuado para neumáticos de vehículos recreativos más grandes. Compresor de 12V con 360 W, presión 10 bar/ potencia 150PSI y volumen de suministro de 72 l por min. Interruptor de protección térmica integrado y carcasa metálica robusta. Con bolsa de transporte y accesorios de válvula. Con terminales de batería para conexión directa a la batería.

474081 99,90



**Noble
Óptica**

Calentador de ventilador con diseño elegante

Con 2 niveles de potencia: 750/1500W, 230V. Temporizador de 12h y pantalla LED. Protección contra inclinación automática: apaga inmediatamente la fuente de alimentación si se cae. Controlador de temperatura y protección contra sobrecalentamiento.

Tamaño: W220 x H290 x D120 mm, peso aprox.: 1,8 kg. **811527 52,95**



Calentador de cerámica Ivalo

Con 2 niveles de potencia: 750/1500W, 230 V. Autogiratorio (oscilante). Con protección contra sobrecalentamiento y protección automática contra inclinación: desconecta inmediatamente la fuente de alimentación si se cae. Tamaño: Al. 260 x An. 200 x Pr. 130 mm **811522 32,95**



**Compacto
Diseño**

Calentador de ventilador cerámica Mika

- 2 funciones: Calefacción / Ventilación
- Doble protección contra sobrecalentamiento
- Operación de bajo ruido

Con 2 niveles de potencia: 750/1500W, 230 V. Elección- la calefacción o la ventilación se pueden encender y apagar. Termostato regulable para el control y ajuste de la temperatura. Protección contra inclinación automática: apaga inmediatamente la fuente de alimentación si se cae. Con indicador de funcionamiento. Resistencia cerámica de seguridad. Aprobado por la CE. ap. Tamaño: B215 x H220 x D223 mm, Peso aprox.: 2 kg

811525 37,95



**700
VATIO**

secador de pelo de 230 voltios

- Con asa plegable, compacta para guardar
- Con ojal para colgar
- Accesorio de ranura incluido

230V - secador de pelo con potencia de 700 W, que se puede regular en 2 pasos. Tamaño: L16 x W 7 x H 16 cm, tamaño del paquete: 19 x 11 x 7 cm. Peso 0,35 kg **804199 12,95**



2 en 1 - Aspirador a batería Power Deluxe

- Diseño delgado y práctico, tamaño de paquete pequeño
- Fuerte potencia de succión (200W)
- Filtro de acero inoxidable sin bolsa (capacidad 200 ml)
- Se puede utilizar como aspiradora de varita o de mano.
- Perfecto para el hogar y en la carretera.

2 niveles de succión ajustables (tiempo de funcionamiento ECO máx. 30 min, MAX máx. 15 min), tiempo de carga: 4-5 h. Alcance de la entrega: Aspirador de batería, adaptador de 12 V, estación de carga de 230 V, varilla de 60 cm, boquilla para tapicería, boquilla para suelos, boquilla para rincones, cepillo para polvo plegable. Tamaño: L 45,5 x W 6,5 x H 10,5 cm, Peso: ventosa aprox. 0,8 kg, incluido accesorios: aprox. 1,6 kilos. **804274 95,95**

ventilador de 12V

Longitud del cable 2,5 m, con Soporte de abrazadera
Ø ventilador: 18 cm, montaje con abrazadera. ap. Tamaño Alt. 25 cm, Pr. 20 cm. Material: polipropileno/metal. Peso 0,7 kg. **462880 20,95**



12V

Lavadora de camping Fay 230V 230 V/140 W

- Reemplaza el lavado a mano
- 1,8 kg de capacidad
- Compacto y fácil de almacenar.

El controlador de tiempo se usa para seleccionar el tiempo de lavado dependiendo del material y la suciedad.

Manguera de llenado incluida en el volumen de suministro.

El proceso de lavado se puede controlar a través de una carcasa transparente. El sistema de resorte de la tapa facilita el llenado y vaciado de la máquina. Tambor y carcasa de polipropileno. Práctica asa de transporte en la parte trasera. Peso aprox. 5 kilos. **91913 89,95**



Sistema de aspiradora/ciclón de 12 V

No es necesaria una bolsa para el polvo. 12V/150 vatios. incluido. Fuente de alimentación, tubo telescópico y 4 accesorios: cepillo redondo de 360°, boquilla para tapicería, boquilla para rincones y cepillo para alfombras. Aprobado por GS y CE. Peso aprox. 1,7 kg. **804272 39,95**

CAMPANA DE ESCAPE DE ACERO INOXIDABLE 12V



12V

Carcasa de acero inoxidable, con iluminación 2 x 1,5 W LED (2 x 80 lúmenes), Blanco cálido (3000 Kelvin), potencia de aspiración 98m³/h, 12 V, solo para Autocaravanas y caravanas. Tamaño: ancho 46 x profundidad 28 x altura 5 cm. Peso 1,8 kg **31852 169,-**

JUEGOS DE PUERTAS ENROLLABLES

Juego completo de puerta enrollable

- Para la construcción de una puerta de persiana enrollable que se abre hacia arriba
- Para tamaño máximo de puerta de 100 cm de alto y 60 cm de ancho
- Permite la apertura incluso en espacios reducidos
- Completo con persiana enrollable cortada a medida, rieles y pantalla

Los rieles guía, la estera de la persiana enrollable y el panel retráctil se pueden cortar a la medida de la puerta y la profundidad del gabinete deseados.

Material: Plástico.

Juego de puertas enrollables compuesto por: 1x Alfombrilla para persiana enrollable con tirador, Al 100 x An 60 cm, 4 x Rieles guía para atornillar, L 100 cm, 4 x curvas guía de 90° para atornillar 1 x pantalla retráctil, L 100 cm

Color negro mate	53047	89,90
Color plata	53044	90,50
Color beige, texturizado	53045	96,20

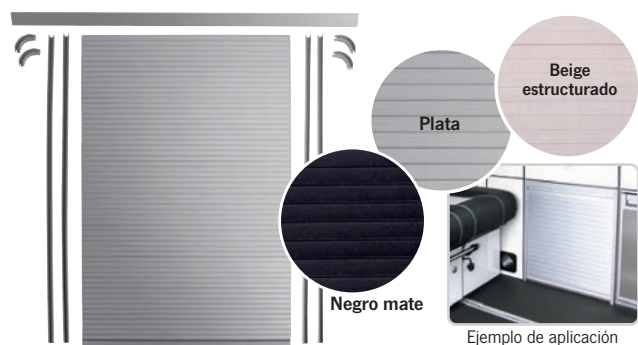

Puerta enrollable para cuartos de baño y WC

Puerta de persiana de plástico color plata con tirador en ambos extremos. Altura máx. 200 cm, ancho máx. 120 cm, cada uno se puede acortar. Ancho de lamas aprox. 32 mm.

Alcance de la entrega:

Puerta de listones, deslizadores de piso, 2 rieles de guía de 90° (100/20 cm) cada uno para arriba y para abajo, cinta magnética de 2 m, instrucciones de montaje

Rodillo puerta H200 X W120 cm,
53046 282,-



MARCO DE MESA ELEVADORA

Estructura de mesa elevadora en negro

- Mecanismo de plegado
- Ajuste de altura sencillo
- Fijación al suelo posible
- Largo 60 cm, ancho del pie 59,3 cm
- Cargable hasta máx. 100 kg

Estructura de la mesa elevadora en color negro, con mecanismo de plegado mediante palanca de accionamiento. Permite un fácil ajuste de altura desde la mesa hasta el marco de la cama. También se puede fijar al suelo. Longitud: 60 cm, ancho del pie 59,3 cm, altura: 30,3 cm / 70,3 cm, peso 8,5 kg. Volumen de suministro: estructura de la mesa elevadora (sin tablero), incl. fijación al suelo

57011 135,-



ESTRUCTURA MESA DE PICNIC

Para montaje en la pared exterior del vehículo de autocaravana o caravana

- Marco de montaje con mesa de picnic plegable
- Tamaño tablero de la mesa: 715x365 mm
- Cargable hasta máx. 30 kg

El marco de montaje con mesa de picnic plegable se monta en la pared exterior del vehículo de la autocaravana o caravana. Dimensiones del tablero de la mesa: LxA 715x365 mm,

Tamaño total incl. marco de montaje: LxAxP 800x450x25 mm. Tablero de aluminio anodizado (color negro), material del marco de montaje: plástico (color blanco) Volumen de suministro: mesa de picnic con marco de montaje, material de montaje. Peso: aprox. 5 kg. **30009 199,99**

