

Riesen Sortiment an Van-Dachmarkisen

Weitere Informationen zu den Van-Dachmarkisen
finden Sie ab Seite 93.



Markisen für Mini Camper	S. 90	Thule Omnistor Caravanmarkise	S. 118
Universal Markisenvorzelt	S. 91 – 92	Thule Omnistor Markisenblocker	S. 119
Übersicht Fiat Ducato Dachmarkisen	S. 93 – 95	Thule Omnistor Markisenvorzelte	S. 120 – 123
Fiamma Dachmarkisen	S. 96 – 97	Thule Omnistor Zubehör & Ersatzteile	S. 124 – 125
Fiamma Seitenwandmarkisen	S. 98 – 99	Dometic Dachmarkisen	S. 126 – 127
Fiamma Adapter	S. 100 – 101	Dometic Seitenwandmarkisen	S. 128 – 129
Fiamma Van-Markisen	S. 102	Dometic Markisenvorzelt	S. 130
Fiamma Markisenvorzelte	S. 103 – 105	Dometic Adapter	S. 131
Fiamma Caravan-Markisen	S. 106 – 107	Dometic Zubehör & Blocker	S. 132 – 133
Fiamma Zubehör & Ersatzteile	S. 108 – 109	Dometic freitragende Markisen	S. 134 – 135
Thule Omnistor Dachmarkise	S. 110 – 111	Dometic Ersatzteile	S. 136
Thule Omnistor Seitenwandmarkise	S. 112 – 113	Markisenbefestigung mit Dachreling	S. 137
Thule Omnistor Adapter	S. 114 – 115	Markisenbeleuchtung	S. 138 – 139
Thule Omnistor Van-Markisen	S. 116 – 117	Sturmsicherungen	S. 140

Markisen für Mini Camper

Fiamma Kompakt-Markise für Caddy, Berlingo und Co.



FIAMMA F35 PRO

- Montage am Dachgepäckträger
- Praktischer Rolloauszug
- Stützfüße liegen im Markisenrohr

Die FIAMMA F35 Pro mit einer Breite von 180 cm ist ideal für kleine Fahrzeuge. Mit einem Gewicht von nur 8,5 kg und einem Auszug von 180 cm bietet sie eine Schattenfläche von 2,9 m².

Die Montage kann mit dem angegebenen Adapter an fast alle Dachträger montiert werden.

Gehäusefarbe: Titanium.

Lieferumfang: Markise, Heringe und Abstannleinen.

Markisenbreite 180 cm

Tuch Deluxe Grey	431765 ¹	325,-
Tuch Blue Ocean	431710 ¹	325,-

Markisenbreite 220 cm

Tuch Deluxe Grey	43176 ¹	369,95
Tuch Blue Ocean	43171 ¹	369,95

Zubehör für Fiamma F35:

Sun / Rain Blocker

Seite 105

Siehe auch Seite 102

NEU

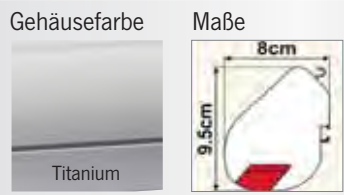
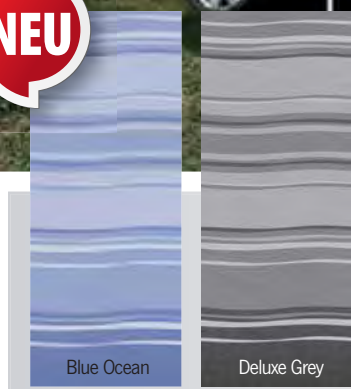

Adapter

Adapterset Kit Auto
für Dachträger mit 2 Haltern à 8 cm.

43398 ¹ 67,90



i Markisen an Caddy & Co.
Zur Montage am Dachgepäckträger wird ein entsprechender Adapter benötigt. Bei Fahrzeugen mit Aufstelldach ist die Montage eines Dachträgers nicht möglich. Hier muss ein fahrzeugspezifischer Montageadapter (siehe auch Seite 101) benutzt werden. Diese Adapter für Caddy und ähnliche Fahrzeuge sind gerade in der Entwicklung. Fragen Sie Ihren Fachhändler.

Markisenbreiten: Für Caddy kR, Citroen Berlingo, Peugeot Partner und Ford Tourneo Connect bis Bj. 2013 wird Markisenbreite 180 cm empfohlen, bei Caddy Maxi eine Breite von 220 cm.

Reimo Vordachmarkisen für Mini Camper, Vans, SUVs und Offroaders



REIMO TENT TECHNOLOGY

- Montage am Dachgepäckträger
- Maße geöffnet: 250x200 cm
- Keine Abspannleinen nötig, Teleskop-Abspannstangen sind im Markisen-Gehäuse integriert

Ausrollbare Etui-Markise mit Aluminium-Frontprofil, 2 Teleskop-Aufstellstangen und 2 im Gehäuse integrierten Spannsträngen zum Abspannen des Markisentuchs.

Montageschiene mit 2 Aufnahmebohrungen für M6 Schrauben an der Markisenrückseite.

Reißverschluss an der Markisen-Schutztasche öffnen. Markise ausrollen. Abspannstangen (aus dem Markisengehäuse) ausklappen. Teleskop-Aufstellstangen zur Abstützung des Frontprofils aufstellen. Doppelkeder-Frontprofil zum Einzug eines zusätzlichen Sonnensegels oder ähnliches.

Material Markisenstoff: 100% Polyester, Ripstop Canvas

Voraussichtlich lieferbar ab April 2015

42301 ¹	299,-
--------------------	-------

Siehe auch Seite 176

NEU

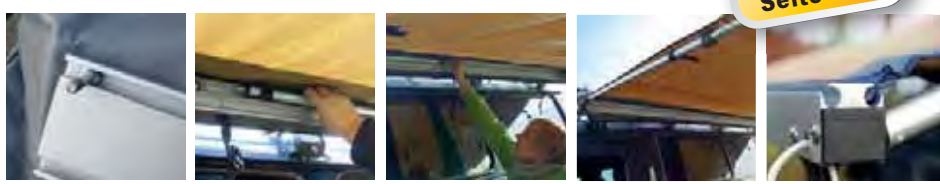

Villa Store Caravan Front- und Seitenteile für FIAMMA Caravanstore

Frontteile Villa Store Caravan Front:

Frontteile für FIAMMA Caravanstore inkl. Fenster mit attraktiven Streifendruck.

Seitenteile Villa Store Caravan Side:

Seitenteile für FIAMMA Caravanstore links und rechts. Inkl. Fenster mit attraktiven Streifendruck. Mit 2 Alu-Stangen Ø 25/28 mm zur oberen Bestätigung der Seitenteile.

Lieferumfang:

Jeweils mit Packsack, Heringen, Abspannleinen.

Material:

210D Oxford Polyester.
Wassersäule: 1000 mm.

Zubehör:

Andrückstangenset mit Schaumstoffwulst 4 x 10 cm. Wird zum winddichten Anschluss zwischen Seitenwand und Caravan montiert. 190 T Polyester, Gewicht 3,0 kg.

475644 39,90



Villa Store Caravan Front							Gardinenset für Villa Caravan Front			
Typ	für FIAMMA	Breite (B)	Höhe (H)	Gewicht	Art.Nr	Preis	Farbe	Gewicht	Art.Nr	Preis
Villa Caravan 285	Caravan Store 310	285 cm	210 cm	3,0 kg	47563	63,90	Weiß	0,50 kg	475633	24,40
Villa Caravan 335	Caravan Store 360	335 cm	210 cm	3,3 kg	47564	69,90	Weiß	0,57 kg	475643	26,90
Villa Caravan 385	Caravan Store 410	385 cm	210 cm	3,7 kg	47565	77,90	Weiß	0,65 kg	475653	32,40
Villa Caravan 415	Caravan Store 440	415 cm	210 cm	4,1 kg	47566	83,90	Weiß	0,72 kg	475663	34,90

Villa Store Caravan Side							Gardinenset für Villa Caravan Side			
Typ	für FIAMMA	Tiefe (T)	Höhe (H)	Gewicht	Art.Nr	Preis	Farbe	Gewicht	Art.Nr	Preis
Villa Caravan Side	Caravan Store	215 cm	210 / 260 cm	5,5 kg	475641	109,90	Weiß	1,00 kg	475642	39,90

Bilder © I.Gross

Mehr Wohnraum für die Caravanstore und F35 PRO durch Vorzelt-Nachrüstset

PRIVACY ROOM CS Light

- Für Caravanstore ab Modell 2004 mit Markisen-Auszug von 225 cm und F35 Pro.
- Mit Fast Clip CS Light Befestigungssystem: Aluminium-Profil aus zwei Teilen, in das die Seitenteile schneller eingezogen werden können. Geschlossen nur 120 cm lang.
- Verbindung zur Caravanwand durch elastische Spannbänder.
- Front in die Markisenkederschiene einziehbar. Verbindung Front-/Seitenteile durch Reißverschlüsse.
- Tür links oder rechts einziehbar.
- Fenster der Front mit Vorhängen.
- Fenster der Seitenteile mit Moskitonetzen.
- Incl. Packtasche Mega Bag light



Privacy Room CS Light – Nachrüst-Set für Caravanstore / F35 Pro

für Typ	250	270	280	310	360	410	440
für Markise	F35	F35	C-Store/F35*	C-Store/F35*	C-Store	C-Store	C-Store
für Anbauhöhe	180-220 cm	180-220 cm	240-260 cm	240-260 cm	240-260 cm	240-260 cm	240-260 cm
Gewicht	8,7 kg	9,1 kg	12,8 kg	13 kg	13,5 kg	14 kg	14,5 kg
Art.Nr.	435629	435630	435631	435632	435633	435634	435635
Preis	569,95	579,95	592,90	602,95	625,90	637,95	654,95

*Adapter für PrivacyRoom CS Light 280 / 310 cm an F35 Pro 270 cm / 300 cm (nur bei Anbauhöhe 230 cm - 260 cm) 434743 13,30



Bilder © Fiamma

Markisenvorzelt Villa Store

Villa Store Premium - Macht aus Ihrer Markise ein komplettes Vorzelt



Für Markisen mit Montagehöhe 250 - 280 cm

- **Komplett-Set**
- **Passend für viele Wandmarkisen von Fiamma, Thule, Dometic & Prostor**
- **Schnelle Entnahme der Seitenwände durch waagerechten Reißverschluß in Reichhöhe**
- **Wasser- und winddichtes Material aus Acryl und Vinyl**
- **Verbindung der Front- und Seitenteile mit Reißverschlüssen**
- **Elegantes Design in Anthrazit**
- **Abdichtung zum Markisentuch mit Dichtstreifen und Befestigungsclips**
- **Fenster mit Moskitonetz an den Seiten, Fensterfolie vorne, alle mit hochrollbaren Verdunkelungsklappen**
- **Mindestauszug von 240 cm erforderlich**
- **Incl. Packtasche und Vorhangset.**

Reisemobil- oder Wohnwagen-Markisenvorzelt für Markisen mit Wandmontage und Anbauhöhe von 250-280 cm. Die Abdichtung am Fahrzeug durch große Schaumpolster verhindert Zugluft, verstärkte Abspannpunkte sorgen für standfeste Montage. Die Seitenwände sind dank Reißverschlüssen in Reichhöhe leicht zu entnehmen. Ein Dichtstreifen, der mit Clips und Klett am Markisentuch befestigt wird, sorgt für einen wasser- und winddichten Abschluss.

		VILLA Store Premium	
Breite (B)		H: 250 - 280 cm	
350 cm	475622	599,-	
400 cm	475623	649,-	
450 cm	475624	679,-	
500 cm	475625	799,-	



Villa Store - Mehr Wohnraum unter Ihrer Markise

ab 489,-



Für Markisen mit Montagehöhe 225 - 245 cm

- **Komplett-Set passend für Wandmarkisen mit Mindestauszug 240 cm**
- **Wasser- und winddichtes Material aus Acryl und Vinyl**
- **Verbindung der Front- und Seitenteile mit Reißverschlüssen und Klett**
- **Fenster mit Moskitonetz an den Seiten, Fensterfolie vorne, alle mit hochrollbaren Verdunkelungsklappen**
- **Incl. Packtasche und Vorhangset**

Komplettset für Reisemobil- oder Wohnwagenmarkisen mit Wandmontage und Anbauhöhe von 225-245 cm. Die Abdichtung zum Fahrzeug erfolgt durch große Schaumpolster, verstärkte Abspannpunkte sorgen für standfeste Montage. Die Seitenwände werden von mitgelieferten Spannstäben gehalten. Ein Dichtstreifen, der mit Clips und Klett am Markisentuch befestigt wird, sorgt für einen wasser- und winddichten Abschluss.



Abdichtung zum Markisentuch



Verbindung Seiten-/Frontteil



Spannstange der Seitenteile



Befestigung am Markisenfuß

		VILLA Store	
Breite (B)		H: 225 - 245 cm	
350 cm	47562	489,-	
400 cm	475620	537,-	
450 cm	475621	559,-	

Info Dachmarkisen Fiat Ducato



FIAMMA F65S

- Die Fiamma-Dachmarkise F 65 S integriert sich harmonisch am Fahrzeug, dank kompakter Maße und abgerundeter Form ist sie noch leichter und eleganter.
- Das Gehäuse aus solidem Aluminium ist in den Farben Polar White (Weiß), Titanium (Silber) & Deep Black (Schwarz) erhältlich.
- Die Montage erfolgt platzsparend auf dem Fahrzeugdach. Wichtig: Montageadapter sind extra zu bestellen.
- Optional kann die Markise mit einem 12V Motor ausgerüstet werden, ohne die Breite zu verändern.
- Der Ausbau zum Vorzelt ist mit Privacy-Room möglich.

WEITERE INFORMATION
AUF SEITE 97



THULE OMNISTOR

- Bei Thule Omnistor 6200 Spezial wählen Sie zwischen 3 Gehäusefarben & 3 Tuchdesigns.
- Alle Markisensets erhalten Sie komplett mit Markise, selbstklebendem Dichtband und Fahrzeugadapter.
- Die Montage erfolgt auf dem Fahrzeugdach an vorgegebenen Punkten.
- Komfort: Das mitgelieferte, selbstklebende Dichtband verhindert, dass Regenwasser unter der Markise hindurchläuft.
- Optional ist der Umbau mit SafariRoom bzw. SafariResidence zum Vorzelt möglich.

WEITERE INFORMATION
AUF SEITE 116



Dometic

- Mit den Dometic-Markisen steht eine vielfältige Auswahl mit elektrischer oder manueller Bedienung zur Verfügung.
- Die elektrischen Markisen mit 12 Volt Motor sind Stützenlos. Die Bedienung erfolgt über eine mitgelieferte Fernbedienung. Ein Windsensor sorgt für Sicherheit bei zu starken Windböen.
- Die neuen manuellen Markisen werden mit Adaptern auf dem Fahrzeugdach montiert. Optional können hier Markisenvorzelte angebaut werden.
- Es stehen 3 Gehäusefarben und mehrere Tuchfarben zur Auswahl.

WEITERE INFORMATION
AUF SEITE 126,127 & 134



Dachmarkisen für



Fahrzeuglänge 496 cm - kurzer Radstand (300 cm) - Höhe H2 (ca. 252 cm)

	Dometic Perfect Roof 2000		FIAMMA F65B		THULE 6200			
	Breite 300 cm Auszug 250 cm 21,0 kg		Breite 290 cm Auszug 200 cm 25,0 kg		Breite 300 cm Auszug 250 cm 23,0 kg			
	Grey Waves	Horizon Grey	Blue Ocean	Deluxe Grey	Mystic Grau	Saphir Blau	Sky Blue	Alaska Grau
Gehäuse Weiß	44701 635,-	447016 630,-	436451 679,95	436442 679,95	428112 709,-	428113 709,-	42811 693,-	428111 693,-
Gehäuse Silber	447012 612,40	447014 635,-	436470 689,-	436460 689,-	---	---	---	---
Gehäuse Schwarz	447017 630,-	447015 630,-	---	436480 690,-	428092 734,-	---	---	---
Benötigtes Zubehör	Adapterset 438570 Dichtband 43906 Kleber Sikaflex 294122	89,40 41,90 20,50	Adapterset 43464 Dichtband 434851 Kleber Sikaflex 294122	97,90 33,95 20,50	Adapterset 43009 Dichtband 43292 Kleber Sikaflex 294122	112,95 39,90 20,50		

Fahrzeuglänge 541 cm - mittlerer Radstand (345 cm) - Höhe H2 (ca. 252 cm)

	Dometic Perfect Roof 2000		FIAMMA F65B		THULE 6200 VAN-Set		Dometic 12 Volt	
	Breite 325 cm Auszug 250 cm 22,0 kg		Breite 320 cm Auszug 250 cm 26,5 kg		Breite 325 cm Auszug 250 cm 24,0 kg		Breite 308 cm Auszug 225 cm 27,5 kg, mit 12 V Motor	
	Grey Waves	Horizon Grey	Blue Ocean	Deluxe Grey	Mystic Grau	Blau	Silber	
Gehäuse Weiß	44702 668,-	447028 655,-	436452 699,95	436443 699,95	---	43819 1319,-	43818 1319,-	
Gehäuse Silber	447022 668,-	447026 668,-	43647 739,-	43646 738,-	42806 959,-	438192 1339,-	438182 1339,-	
Gehäuse Schwarz	4470271 688,-	447027 688,-	436482 745,90	43648 746,-	428061 927,-	---	438185 1339,-	
Benötigtes Zubehör	Adapterset 438570 Dichtband 43906 Kleber Sikaflex 294122	89,40 41,90 20,50	Adapterset 43464 Dichtband 434851 Kleber Sikaflex 294122	97,90 33,95 20,50	Inklusive Adapter & Dichtschaum. Ohne Kleber.	Montageschiene 3,10 m 43839 Kleber Sikaflex 294122 Elektromaterial nach Bedarf	111,- 20,50	

Fiat Ducato/Peugeot Boxer/Citroën Jumper

ab Baujahr 7/06

Fahrzeuginnenlänge 599 cm - langer Radstand (403 cm) - Höhe H2 (ca. 252 cm)

	Dometic Perfect Roof 2000		Dometic Perfect Roof 2500			FIAMMA F65			THULE 6200 VAN-Set	Dometic 12 Volt	
	Breite 375 cm Auszug 250 cm 28,0 kg		Breite 375 cm Auszug 250 cm 31,0 kg			B 375 cm A 275 cm 34,0 kg	Breite 370 cm Auszug 250 cm 31,0 kg		B 375 cm A 250 cm 27,5 kg	Breite 350 cm Auszug 250 cm 28,8 kg, mit 12 V Motor.	
	Horizon Grey	Grey Waves	Horizon Grey	Horizon Blue	Grey Waves	Horizon Grey	Blue Ocean	Deluxe Grey	Mystic Grau	Blau	Silber
Gehäuse Weiß	447038 737,-	44704 737,-	44727 820,-	438418 820,-	438423 791,40	44733 829,-	436454 769,90	436445 769,90-	---	438190 1379,-	438180 1379,-
Gehäuse Silber	447046 710,-	447042 710,-	447272 792,-	438488 820,-	438483 791,40	447332 829,-	436472 799,95	436462 799,95	42807 999,-	438193 1369,-	438183 1409,-
Gehäuse Schwarz	---	---	447274 815,-	---	438428 799,40	447334 842,-	436483 809,95	436481 809,95	428071 999,-	---	438186 1369,-
Benötigtes Zubehör	Adapterset mit 3 Platten Dichtband Kleber Sikaflex		438570 43906 294122	89,40 41,90 20,50			Adapterset 3-teilig 43464 97,90 Dichtband 434851 33,95 Kleber Sikaflex 294122 20,50		Inklusive Adapter und Dichtschaum. Ohne Kleber.	Montageschiene 3,50 m 438390 123,- Kleber Sikaflex 294122 20,50 Elektromaterial nach Bedarf	

Fahrzeuginnenlänge 636 cm - langer Radstand (403 cm) großer Überhang - Höhe H2 (ca. 252 cm)

	Dometic Perfect Roof 2500				FIAMMA F65		THULE 6200 VAN-Set	Dometic 12 Volt	
	Breite 400 cm Auszug 250 cm 33,0 kg		Breite 400 cm Auszug 275 cm 36,0 kg		Breite 400 cm Auszug 250 cm 32,0 kg		Breite 400 cm Auszug 250 cm 29,0 kg	Breite 400 cm Auszug 250 cm 32,6 kg, mit 12 V Motor	
	Horizon Grey	Horizon Blue	Grey Waves	Horizon Grey	Blue Ocean	Deluxe Grey	Mystic Grau	Blau	Silber
Gehäuse Weiß	44728 863,-	438419 863,-	438424 813,-	44734 875,-	436455 819,-	436446 819,-	---	438191 1449,-	438181 1448,-
Gehäuse Silber	447282 863,-	438489 863,-	438484 863,-	447342 875,-	436473 853,-	436463 853,-	42808 1027,90	438194 1479,-	438184 1479,-
Gehäuse Schwarz	447284 858,-	---	438429 858,40	---	436485 859,-	436484 859,-	428081 1029,-	---	438187 1479,-
Benötigtes Zubehör	Adapterset mit 3 Platten Dichtband Kleber Sikaflex		438570 43906 294122	89,40 41,90 20,50	Adapterset mit 3 Platten 434641 117,- Dichtband 434851 33,95 Kleber Sikaflex 294122 20,50		Inklusive Adapter und Dichtschaum. Ohne Kleber.	Montageschiene 4,00 m 438391 134,- Kleber Sikaflex 294122 20,50 Elektromaterial nach Bedarf	

Fahrzeuginnenlänge 636 cm - langer Radstand (403 cm) großer Überhang - Höhe H3 (ca. 276 cm)

Für Fahrzeughöhe H3	Gehäuse Weiß	Gehäuse Silber	Gehäuse Schwarz	Benötigtes Zubehör					
	436454	769,90	436472	799,95	436483	809,95	- Adapterset	434642	93,95
Breite 370 cm, Auszug 250 cm, 31,0 kg							- Dichtband	434851	33,95
							- Kleber Sikaflex	294122	20,50



Dachmarkise mit 2 Kederschiene

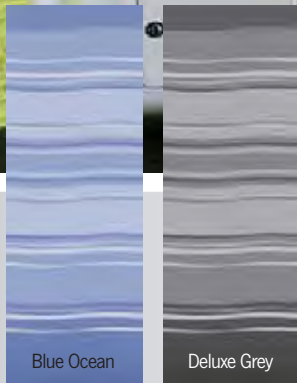

Gehäusefarben

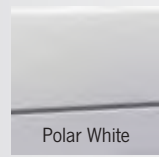

Maße

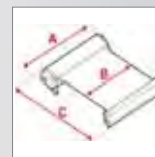
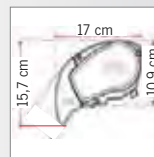

- Breiten von 4,00 m bis zu 4,90 m
- Größeres, stabiles Aluminiumgehäuse mit Doppelkederschiene im Frontprofil
- Öffnen und Schließen mit Kurbel, kein Abrutschen, sicheres Ein- und Aushaken
- Mehrschichtiges Markisentuch, wasserfest und UV-stabil
- Montageadapter für viele verschiedene Fahrzeugtypen erhältlich

Adapter für Fiamma Dachmarkisen F65, F65 S und F65 L



Fiat Ducato, Peugeot Boxer, Citroën Jumper
ab Bj. 7/06,
für Markisen bis 370 cm
2-tlg. 43464 | 97,90



Fiat Ducato, Peugeot Boxer, Citroën Jumper
ab Bj. 7/06,
für Markisenbreite 400 cm.
3-tlg. 434641 | 117,-



Fiat Ducato, Peugeot Boxer, Citroën Jumper
ab Bj. 7/06,
für Superhochdach H3.
3-tlg. 434642 | 93,95

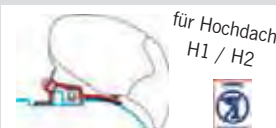

Fiat Ducato, Peugeot Boxer, Citroën Jumper
von Bj. 94 - 6/06
43478 | 74,80

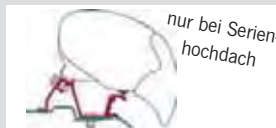

MB Sprinter, VW Crafter
3 Halter je 53, 60 und 12 cm
43459 | 110,95
UK-Version 433621 | 115,40

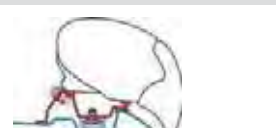

Mercedes Sprinter ab 06 mit Roof Rail
3 Halter (2x 20 cm, 1x 12 cm)
43471 | 92,90

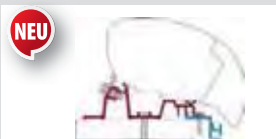

Wohnwagen Hobby Excellent
4 Halter (2x 50 cm, 2x 30 cm)
434763 | 170,-



Wohnwagen Hobby Easy
4 Halter (2x 50 cm, 2x 30 cm)
434764 | 136,-



Kit Standard
3 Halter á 20 cm
43473 | 70,90



Kit Fixing Bar
Zur Montage an Fiamma Fixing Bar (siehe Bereich Trägersysteme). Verwenden Sie 2 Fixing Bars bis 3,50 m und 3 Stück ab 4 m Markisenbreite. 43470 | 83,30



Hymer Adapter, einteilige Profilstange
320 cm 44401 | 175,90
370 cm 44402 | 189,90
400 cm 44403 | 199,95
450 cm 44404 | 219,95



Renault Master, Opel Movano bis Bj. 2010
3 Halter, 2 x 29 cm, 1 x 12 cm
43458 | 86,70
ab Bj. 2010 für L2-H2
3 Halter, (o.Abb.)
434581 | 102,95

Fiamma F65 L

Typ	400	450	490
Markisenbreite A	400 cm	450 cm	490 cm
Tuchbreite B	380 cm	430 cm	470 cm
Auszug C	250 cm	250 cm	250 cm
Gewicht	36,0 kg	40,0 kg	44,0 kg

Gehäuse Polar White

Deluxe Grey	43649	436492	436494
Blue Ocean	436491	436493	436495
Preis	996,-	1099,-	1229,-

Gehäuse Titanium

Deluxe Grey	43650	436502	436504
Blue Ocean	436501	436503	436505
Preis	1084,90	1189,-	1339,-

Zubehör für Fiamma F65 L:

Fiamma Montageadapter (unbedingt erforderlich)	Seite 96
Fiamma Sun / Rain Blocker	Seite 105
Fiamma Zugluftblenden	Seite 107
Fiamma Spannstangen	Seite 108

Lieferumfang: Markisenkurbel, Stützfußbefestigung an der Wand, Heringe. und Alu-Spannstange Rafter L.

Ideal für Fiat Ducato,
Peugeot Boxer &
Citroën Jumper



Maße

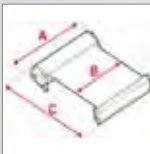

Gehäusefarben

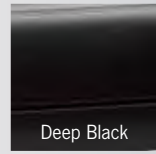
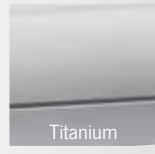
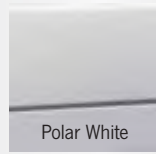

Solide Endkappen aus Aluminium



2 Kederschienen im Frontprofil

- Auszug bis zu 2,50 m, Breite bis zu 4,00 m
- Schlankes Gehäuse aus solidem Aluminium mit integrierter Doppelkederschiene im Frontprofil
- Automatisches Getriebe
- Öffnen und schließen mit Kurbel, kein Abrutschen, sicheres Ein- und Aushaken
- Drei Gehäusefarben zur Auswahl
- Platzsparende Montage auf dem Fahrzeug- oder Wohnwagendach
- Optional kann ein 12 Volt Motor nachgerüstet werden, ohne die Markisenbreite zu verändern.
- Montageadapter für viele verschiedene Fahrzeugtypen erhältlich (siehe linke Seite)

Zubehör für Fiamma F65 S:

Fiamma Montageadapter (unbedingt erforderlich)	Seite 96
Fiamma Markisenvorzelt PrivacyRoom	Seite 104
Fiamma Sun / Rain Blocker	Seite 105
Fiamma Zugluftblenden	Seite 107
Fiamma Spannstangen	Seite 108

Lieferumfang:

Markisenkurbel, Stützfußbefestigung an der Wand und Heringe. Bei Markisenbreite 400 cm ist eine Alu-Spannstange Rafter L im Lieferumfang.



12 V - Motor Kit für F65 S
Zum Nachrüsten, verändert nicht die Markisenbreite. Mit Steuergerät Control System
43644 1 335,-

Fiamma F65 S mit doppelter Kederschiene im Frontprofil

Typ	290	320	340	370	400
passend b. Fiat Ducato H2 ab Bj. 6/2006 mit Fahrzeuglänge	Länge 496 cm	Länge 541 cm		Länge 599 cm	Länge 636 cm
passend bei Fiat Ducato H2 vor Bj. 6/2006 mit Radstand	Radstand 320 cm		Radstand 370 cm		
Markisenbreite A	290 cm	320 cm	340 cm	370 cm	400 cm
Tuchbreite B	278 cm	308 cm	328 cm	358 cm	388 cm
Auszug C	200 cm	250 cm	250 cm	250 cm	250 cm
Gewicht	25,0 kg	26,5 kg	28,0 kg	31,0 kg	32,0 kg

Gehäuse Polar White

Deluxe Grey	436442	436443	436444	436445	436446
Blue Ocean	436451	436452	436453	436454	436455
Preis	679,95	699,95	729,95	769,90	819,-

Gehäuse Titanium

Deluxe Grey	NEU 436460	43646	436461	436462	436463
Blue Ocean	436470	43647	436471	436472	436473
Preis	689,-	738,-	759,95	799,95	853,-

Gehäuse Deep Black

Deluxe Grey	NEU 436480	43648	—	436481	436484
Blue Ocean	—	436482	—	436483	436485
Preis	690,-	746,-	—	809,95	859,-

Große Gelenkarmmarkisen mit Doppelkeder



Wandmarkise für **viel** Schatten



Gehäusefarben



Maße



Markisenbefestigung

Bei den Seitenwandmarkisen, wie die F 45 S oder F 45 L, sind im Lieferumfang bereits Montageplatten enthalten.

Diese sind geeignet für die Montage der Markise an einer glatten Wandfläche, z.B. an einem Reisemobil mit Sandwichtaufbau oder an einem Hochdach. Immer wieder versehen die Hersteller ihre Reisemobile jedoch mit erhabenen Profilkanten oder anderen Anbauten, die eine Montage mit den mitgelieferten Platten unmöglich macht.

In diesem Fall kann ein entsprechender Fahrzeugadapter weiter helfen.

Diese fahrzeugspezifischen Adapter finden sie auf den Seiten 100 und 101.

- Ausstattung wie F45 S
- Breiten von 450 cm bis 550 cm
- Perfekte Tuchspannung dank Rollenunterstützung
- Optional kann ein 12 Volt Motor nachgerüstet werden

Fiamma F45 L mit Montageplatten für die Seitenwand

Typ	450	500	550
Markisenbreite A	452 cm	502 cm	552 cm
Tuchbreite B	435 cm	485 cm	535 cm
Auszug C	250 cm	250 cm	250 cm
Gewicht	37,0 kg	41,0 kg	46,0 kg

Zubehör für Fiamma F45 L:

Fiamma Montageadapter für spezielle Montagesituationen	Seite 100-101
Fiamma Markisenvorzelt PrivacyRoom	Seite 104
Fiamma Sun / Rain Blocker	Seite 105
Fiamma Spannstangen	Seite 108

Gehäuse Polar White

Deluxe Grey	42500	42502	42504
Blue Ocean	425001	425021	425041
Preis	1056,-	1199,-	1338,-

Gehäuse Titanium

Deluxe Grey	42501	42503	42505
Blue Ocean	425011	425031	425051
Preis	1079,-	1219,-	1349,-

Lieferumfang:

Markisenkurbel, Stützfußbefestigung an der Wand und Heringe. Bei Markisenbreite 450 cm und 500 cm ist eine Alu-Spannstange Rafter L im Lieferumfang, bei 550 cm zwei Spannstangen.

Markisenmotoren

- 12 Volt Motoren zur nachträglichen Montage
- Notbetrieb per Hand ist weiterhin möglich
- Steuergerät "Control System" für die Motormontage mit im Lieferumfang



Rohrmotor für F65 S

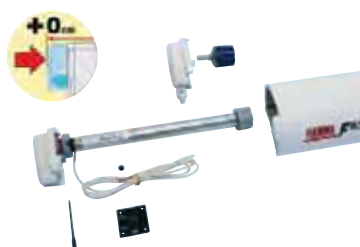

Rohrmotor F 65 S
43644 1 335,-

Motorkit für F45 S, F45 L, F45 Ti L, F65 und F65 S

Motorkit F45 S Polar White	433802	1	319,95
Motorkit F45 S Titanium	433803	1	319,95
Motorkit F45 L Polar White	433805	1	335,-
Motorkit F45 L Titanium	433806	1	335,-
Motorkit F45 Ti L Polar White	433804	1	335,-
Motorkit F65 Polar White	433801	1	369,-
Motorkit F65 Titanium	430421	1	369,-
Motorkit F65 S Polar White	433807	1	335,-
Motorkit F65 S Titanium	433808	1	335,-



Wandmarkise mit **vielen** Möglichkeiten

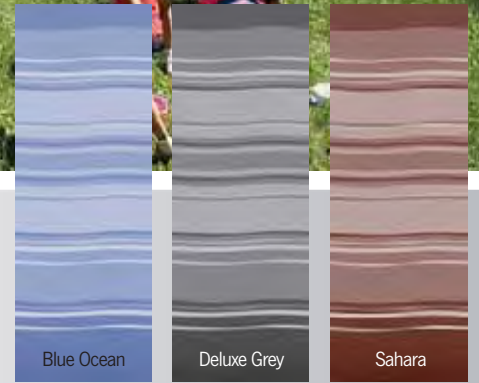

Maße



Gehäusefarben

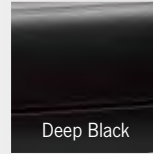
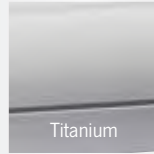
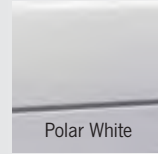

Fiamma F45 S mit doppelter Kederschiene im Frontprofil

Typ	260	300	350	400	450
Markisenbreite A	263 cm	308 cm	348 cm	398 cm	448 cm
Tuchbreite B	247 cm	292 cm	331 cm	381 cm	431 cm
Auszug C	200 cm	250 cm	250 cm	250 cm	250 cm
Gewicht	19,5 kg	23,0 kg	24,0 kg	27,0 kg	30,0 kg

- **Extrastarkes leichtes Alu-Gehäuse mit Alu-Endkappen und 2. Kederschiene**
- **Maximale Schattenfläche, Tuch mit diffuser Lichtverteilung**
- **Beidseitig bedrucktes Vinyltuch mit Anti-Scratch Coat als Schutzfilm**
- **Reguliersystem zur Schließung der Frontblende**
- **Selbstblockierender Auto-Lock Sicherheitsmechanismus**
- **Stützfüße in der Frontblende integriert**
- **spezielle Montageadapter für verschiedene Fahrzeuge erhältlich**
- **Motor in 12 V ist optional nachrüstbar**

Zubehör für Fiamma F45 S:

Fiamma Montageadapter für spezielle Montagesituationen	Seite 100-101
Fiamma Markisenvorzelt PrivacyRoom	Seite 104
Fiamma Sun / Rain Blocker	Seite 105
Fiamma Spannstangen	Seite 108
Fiamma Abdichtgummis	Seite 109

Gehäuse Polar White

Deluxe Grey	4376211	437631	437641	437651	437661
Blue Ocean	4376201	43763	43764	43765	43766
Sahara	4376221	437632	437642	437652	437662
Preis	579,95	609,95	679,95	748,-	885,90

Gehäuse Titanium

Deluxe Grey	4376261	437636	437646	437656	437666
Blue Ocean	4376251	437635	437645	437655	437665
Preis	587,95	629,95	699,95	768,-	925,-

Gehäuse Deep Black

Deluxe Grey	437699	437700	—	—	—
Preis	629,-	665,-			

Lieferumfang: Markisenkurbel, Stützfußbefestigung an der Wand und Heringe. Bei Markisenbreite 400 cm und 450 cm inkl. Alu-Spannstange Rafter L.



Dual-Shock Absorber an den Tragarmen absorbieren z.B. Windbewegungen und schützen so Markise und Fahrzeug.



Doppelte Kederschiene zur Aufnahme von Zubehör wie Haken-Set, Sturmverspannung Tiedown S, Sun-/Rain Blocker oder Privacy Room.



In den Tragarmen integrierte Kabelkanäle sorgen für perfekte Anbringung von Zubehörteilen, wie LED-Beleuchtung.



Regenrinne in der Frontblende leitet ablaufendes Regenwasser zu den Seiten ab.



Neue, verstärkte Halterung der Stützfüße.

Für ADRIA
auch Bürstner

ADRIA Coral bis 4 m
Markisenlänge und
diverse Bürstner-Fahrzeuge.
3 Halter à 15 cm
433903 1 56,90

Für HYMER und HOBBY

Hymer Van / B2

Hymer VAN / B2
350 cm **43349 1 168,90**
400 cm **433490 1 202,90**
450 cm **433491 1 219,90**

Hymer Camp & Hobby-Van

Hymer Camp Swing, Star Line,
auch Hobby Caravan 09.
300 cm **43327 1 144,40**
350 cm **43333 1 161,95**
400 cm **43336 1 187,-**

Hymer Exsis & Hobby Caravan 09

Profilstange 300 cm
43394 1 149,90

Für Reisemobil & Caravan

Wand- / Dachadapter

Wandadapter,
3 Halter à 8 cm
43397 1 73,90

Dachadapter,
3 Halter à 8 cm
43389 1 66,90

Für Caravan

Caravan Kederschiene

Verschiedene
Montagevarianten
3 Montageplatten à 13 cm
43319 1 58,40

Wandhalter für glatte Reisemobil- & Caravanwände

Wandhalter Serie

AS 300 1 Halter mit Breite 300 cm.
43335 1 133,90

AS 350 1 Halter mit Breite 350 cm.
433351 1 149,95

AS 400 1 Halter mit Breite 400 cm.
433352 1 176,95

AS 450 1 Halter mit Breite 450 cm.
433353 1 218,95

Kit S 120 1 Halter mit Breite 12 cm + Zubehör.
43481 1 12,90

Kit S 400 1 Halter mit Breite 40 cm + Zubehör.
43482 1 25,90

i Serienmäßiger
Lieferumfang
bei F45 S / F45 Ti L

- bis 4,00 m Breite
2 Halter à 12 cm + 1 Halter à 8 cm.
- 4,50 m Breite bis 5,00 m Breite
2 Halter à 40 cm + 1 Halter à 12 cm
- 5,50 m Breite
4 Halter à 40 cm

Für Westfalia

Hochdach

Für Westfalia-Hochdächer mit
Markisenvorbereitung.
2 Halter à 12 cm
43483 1 32,30

Für GFK Dächer

Zum Verkleben

Speziell für Hochdächer von
Mercedes, VW, Renault + Opel,
zum Verkleben. 2 Halter à 40 cm
43460 1 84,90

Für Regenrinnen

Van Adapter

Im Set mit Halterung A + B.
Bestehend aus
2 Haltern à 8 cm.
43311 1 103,95

Für Dachträger

Roof Rail unten **Auto Adapter oben**

Passt für die meisten erhältlichen
Traversen. Für die Markisenmon-
tage werden mindestens 2 Kits
benötigt. 1 Halter à 8 cm
43368 1 94,40

Zur Montage auf dem Tragrohr
des Dachgepäckträgers.
2 Stück
43398 1 67,90

Distanzhülsen

Distanz- / Stützhülsen
Zur Montage von Markisen-
Wandhalterungen an Sand-
wichkabinen. Wird in ein
vergrößertes Bohrloch
gesteckt und dient als
Distanzstück, damit sich die
Wand beim Fest-schrauben
nicht zusammendrückt. Aus
Kunststoff.
Hülsendurchmesser: 24 mm
Hüslenlänge: 28 mm
Loch-Ø in der Hülse: 8,4 mm
Pro Stück
A5408453 1 2,99

F45 S F45 L F45 ZIP Modulare Befestigungen F45 S, F45 L, ZIP

Adapter-Sets für fast jede Montagesituation
Ist kein passender Adaptersatz für Ihr Fahrzeug verfügbar, gibt es die
Möglichkeit aus 6 verschiedenen Alu-Profilteilen sich Ihren Adapter
selbst zusammen zu stellen. Die Halterteile sind 8 cm breit und
können untereinander kombiniert werden (siehe Beispiele).

T-Adapter	43364	1	11,90
B-Adapter	43365	1	21,80
C-Adapter	43367	1	19,95
D-Adapter	43372	1	10,20
U-Adapter	43373	1	12,80

Für VW-Busse

<p>VW T4</p> <p>Für Flach- und Schlafdach zum Schrauben. 2 Halter à 8 cm 43310 1 88,40</p>	<p>Brandrup-Schiene</p> <p>VW T4 VW T5</p> <p>Für nachträglich angebrachte Brandrup-Regenrinnen. Für VW T4, 2 Halter à 8 cm. 43320 1 71,90 Für VW T5, 2 Halter à 12 cm. 44406 1 66,40</p>	<p>VW T5</p> <p>Für Transporter mit Flachdach / Multivan ohne Befestigungsschiene auf dem Dach. 2 Halter à 8 cm. 43314 1 73,90</p>	<p>REIMO Multirail</p> <p>Für REIMO Multirail Regenrinne. Passend für VW T4 und T 5. Auch mit Schlafdach. 2 Halter à 12 cm. 433202 1 79,90</p>	<p>T5 Transporter / Multivan</p> <p>Für VW T5 Transporter oder Multivan ohne C-Profil. 2 Halter à 21,5 cm. Montage am Fahrzeug. rechts E4631 1 74,- links, (UK) E4830 1 74,-</p>
--	--	--	--	--

<p>Für VW-Bus T3</p> <p>VW T3</p> <p>Ab Bj. '80. Mit Halterung für die Regenrinne. 2 Halter à 8 cm. 43312 1 84,90</p>	<p>Für Renault und Opel</p> <p>Trafic / Vivaro</p> <p>Für langen Radstand mit Markise F45 S 250 2 Halter à 16 cm. 43313 1 64,60</p>	<p>Für Fiat, Peugeot und Citroën</p> <p>Ducato und baugleiche Bj. 94 bis 06</p> <p>Von Baujahr 1994 bis 6/06 für Serienhochdach, 2 Halter je 8 cm breit. Verklebung notwendig. 43324 1 65,50</p>	<p>Ducato und baugleiche Bj. ab 07</p> <p>Ab Bj. 7/06 für Serienhochdach H2, 2 Halter je 8 cm breit. Verklebung notwendig. 43316 1 69,70</p>	<p>Ducato und baugleiche Bj. ab 07, mit Roof Rail</p> <p>Ab Bj. 7/06 für Serienhochdach H2 mit Roof Rail, 3 Halter je 12 cm breit. 44405 1 66,40</p>
--	--	---	--	--

<p>Für Ford</p> <p>Transit ab 06</p> <p>Für Serienhochdach. 2 Halter à 40 cm, ab Bj. 7/06 43456 1 69,70</p>	<p>Für Mercedes Vito</p> <p>Vito</p> <p>Mit original Mercedes Dachgepäckträger. 2 Halter à 12 cm. 43317 1 101,90</p>	<p>Für Mercedes Benz Sprinter und Volkswagen Crafter</p> <p>Sprinter bis 06</p> <p>Für Sprinter mit Bj. bis 6/06. Mit Halterung für die Regenrinne. 2 Halter à 8 cm. 43311 1 103,95</p> <p>Sprinter ab 06 VW Crafter</p> <p>Ab Bj. 7/06 mit Hochdach. 2 Halter à 40 cm 43456 1 69,70</p>	<p>Sprinter H3 ab 06, Sprinter H3 Westfalia VW Crafter H3</p> <p>Ab Bj. 7/06 mit Hochdach H3. 3 Halter à 8 cm 43477 1 69,70</p>
--	---	---	---

Adapter für F35 PRO

<p>VW T4</p> <p>Adaptersatz für Flachdachmontage. Auch bei Klappschlafdachern. 2 Halter à 8 cm 43330 1 49,40</p>	<p>VW T5</p> <p>Für VW T5 Multivan oder Transporter mit Dachschiene. Kleben notwendig 2 Halter à 12 cm 43340 1 69,70</p>	<p>NEU</p> <p>Für VW T5 Multivan oder Transporter ohne Dachschiene. Kleben notwendig. 2 Stk. à 21,5 cm 433403 1 73,- UK 433404 1 73,-</p>	<p>VW T5</p> <p>Für VW T5 California. 2 Halter à 12 cm 433401 1 67,95</p>	<p>NEU</p> <p>Für VW T5 mit Branderup Regenrinne. 2 Halter à 8 cm 433402 1 67,95</p>	<p>NEU</p> <p>Für VW T5 mit REIMO Multirail Regenrinne. 2 Halter à 8 cm 433405 1 68,-</p>
--	--	--	--	---	--

<p>Dachträger</p> <p>Standard, 2 Halter à 8 cm. 43348 1 57,90</p>	<p>Mercedes Benz</p> <p>Für Vito bis Bj. 2004, 2 Halter à 8 cm. 43341 1 74,90</p>	<p>Mercedes Benz</p> <p>Für Viano ab 2004, 2 Halter à 13 cm. 433412 1 67,90</p>	<p>VW T3</p> <p>Adaptersatz zur Regenrinnenmontage 2 Halter à 8 cm 43331 1 64,40</p>	<p>Trafic / Vivaro</p> <p>2 Halter à 12 cm 433131 1 67,90</p>
---	--	--	--	--

Spezialmarkise für VW T5 Multivan und California mit VW Schienen



- Mit passendem Adapter
- Doppelkeder am Frontprofil
- Markisenbreite 263/308 cm
- Tuchbreite 247/292 cm
- Auszug: 200 cm
- Gewicht: 19,5/22,0 kg



Zubehör:
Vorzelt Privacy Room für VW T5 kR Spezialmarkise, besteht aus: Frontteil, 2 Seitenteilen, schneller Aufbau mit Fast Clip System Seite 104

Spezielles Dichtgummi Seite 109

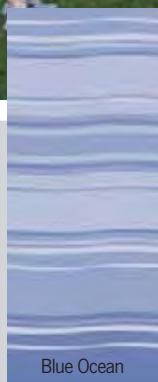

Blue Ocean



Deluxe Grey

Gehäusefarben

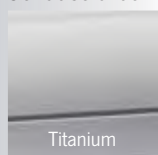

Titanium

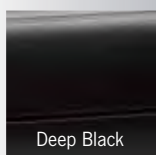

Deep Black



Mit Adapter für VW T5 California

Für Schlafdach mit seitlicher VW Kederschiene

Markise (Breite 260 cm) für VW T5 California

Deluxe Grey, Gehäuse Titanium 437671 639,-
Blue Ocean, Gehäuse Titanium 43767 639,-

Deluxe Grey, Gehäuse Deep Black 437676 669,95
Blue Ocean, Deep Black 437675 669,95



Verklebung notwendig.



Mit Adapter für VW T5 Multivan

Für Montage an Original-VW-Schiene auf dem Dach.

Markise (Breite 260 cm) für VW T5 Multivan kR

Deluxe Grey, Gehhäuse Titanium 437673 639,-
Blue Ocean, Gehäuse Titanium 437672 639,-
Deluxe Grey, Geh. Titanium, UK-Version 437674 639,-
Deluxe Grey, Gehäuse Deep Black 437678 669,95
Blue Ocean, Gehäuse Deep Black 437677 669,95

Markise (Breite 300 cm) für VW T5 Multivan IR

Deluxe Grey, Gehhäuse Titanium E4627 642,-
Deluxe Grey, Geh. Titanium, UK-Version 4376741 653,-

NEU

Die leichte Markise für Vans und kleine Caravan



Für Busse, Vans und Geländewagen

- Robustes eloxiertes Alugehäuse
- Praktischer Rolloauszug
- Leicht, kompakt und schnell zu öffnen und zu schließen
- Stützfüße liegen im Markisenrohr

Zubehör für Fiamma F35:

Fahrzeugadapter Seite 101
Sun / Rain Blocker Seite 105
Vorzelt PrivacyRoom CS Light für Breite 250 cm oder 270 cm und Montagehöhe 180-220 cm Seite 106
Vorzelt PrivacyRoom CS Light für Breite 270 cm oder 300 cm und Montagehöhe 230-260 cm Seite 106

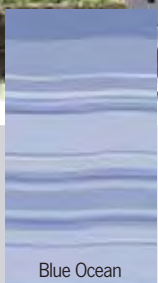

Blue Ocean



Deluxe Grey

Gehäusefarben

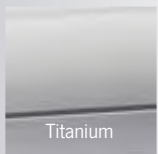

Titanium

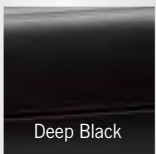

Deep Black

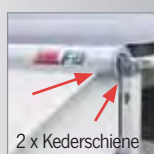

Maße

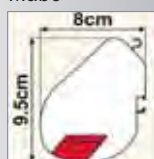

F35 PRO für Vans - Gehäuse Titanium

Breite	Auszug	Gewicht	H _{max.} vorne	Deluxe Grey	Blue Ocean	Preis
180 cm	180 cm	8,5 kg	195 cm	431765	431710	325,-
220 cm	225 cm	10,5 kg	225 cm	43176	43171	369,95
250 cm	225 cm	11,5 kg	225 cm	431761	431711	389,95
270* cm	225 cm	13,0 kg	225 cm	431762	431712	402,90
300* cm	225 cm	14,0 kg	235 cm	431763	431713	417,90

F35 PRO für Vans - Gehäuse Deep Black

Breite	Auszug	Gewicht	H _{max.} vorne	Deluxe Grey	Preis
250 cm	225 cm	11,5 kg	225 cm	444070	402,90
270* cm	225 cm	13,0 kg	225 cm	44407	409,95

Lieferumfang: Markise im Gehäuse, Heringe und Leinen zur Befestigung am Boden.

Alles komplett – Seitenwandmarkise als Vorzelt im Set



Alle Chystalfenster können geöffnet werden

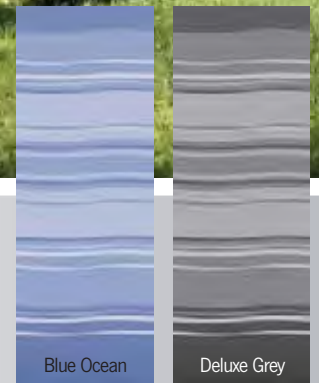

Detail 	Maße 	ZIP S300 / S350 	ZIP L400 / L450 	Gehäusefarbe
------------	----------	---------------------	---------------------	------------------

Fiamma ZIP - Komplettsset			Medium: Höhe (B) 225-250 cm				Large: Höhe (B) 251-280 cm			
Typ	Breite (A)	Auszug (C)	Gewicht	Blue Ocean	Deluxe Grey	Preis	Gewicht	Blue Ocean	Deluxe Grey	Preis
ZIP S 300	306 cm	250 cm	42,4 kg	434013	434011	1559,-	42,6 kg	434023	434021	1589,-
ZIP S 350	356 cm	250 cm	46,3 kg	434433	434031	1668,-	46,5 kg	434043	434041	1668,-
ZIP L 400	406 cm	250 cm	58,4 kg	436604	436601	1919,-	58,6 kg	434044	SA674	1939,-
ZIP L 450	456 cm	250 cm	62,4 kg	436605	436603	2019,-	62,6 kg	434045	SA675	2039,-

- Markise auf Basis F45 und komplettes Vorzelt als Set
- Seitenteile werden mit Reißverschlüssen mit dem Markisentuch verbunden
- Erhöhte Dichtigkeit gegen Wind und Wasser
- Die Tür in der Front kann links oder rechts montiert werden.
- Das Befestigungssystem (Rapid Set) stabilisiert das Vorzelt
- Dichte Verbindung zum Fahrzeug durch gepolsterten Steg

Lieferumfang:

Markise, Standardhalterungen für die Markisenmontage, Vorderteil mit Tür, 2 Seitenwände mit hochrollbaren Fenstern und Moskitonetz, Alu-Gestänge Rapid Set, Wagenschürze, Vorhänge, Tragetaschen Mega Bag und Spannstange Rafter. Ab 450 cm Breite zusätzlich 1 x Türspannstange Door Pole.

Zubehör für Fiamma ZIP:

Zusätzliche Spannstangen siehe unten
 Seitenwand mit Zusatztür siehe unten
 Fiamma Sun / Rain Blocker Seite 105

Spannstangen für Markisenvorzelte ab 2013

Door Pole	Magic Kit Privacy
Telekopierbare Verstärkungsstangen	
Door Pole, senkrechte Türstange	
für Fiamma F45	44409 1 28,90
für Fiamma F65 S und F65 L	444090 1 27,95
Magic Kit Privacy Front	
für Privacy 260 bis 360 und 450	44410 1 89,95
für Privacy 400, 410 und 440	44411 1 114,95
für Privacy 500 und 550	44412 1 129,-
Magic Kit Privacy Side	44413 1 55,95

Zubehör für Fiamma ZIP : Seitenwand mit Tür

Seitenwand mit Tür

- praktischer Eingang an der rechten Seite des Markisenzeltes



Side Door Panel ZIP Medium, Anbauhöhe 225-250 cm	44414 1	226,90
Side Door Panel ZIP Large, Anbauhöhe 251-280 cm	44415 1	233,90

Das robuste Markisenvorzelt für F45 und F65



Front- und Seitenfenster sind zu öffnen und mit Moskitonetz.



Mit Vorhängen & Packtasche



Auch für Kastenwagen & Bus

PRIVACY ROOM

- Gemütlicher Wohnraum inkl. Gardinen Set
- Mit FAST CLIP System zur winddichten Verbindung zwischen Markisentuch und Seitenteilen
- Reißverschlüsse zwischen Vorder- und Seitenwand
- Tür links oder rechts verwendbar
- Teleskopierbare Spannstange ab 450 cm Breite
- Auch geeignet für Omnistor 5002 & 5003
- Incl. Transporttasche MEGA BAG

Lieferumfang:

Vorderteil mit Tür und Fenster (1 Fenster bis 450 cm Breite, ab 500 cm Breite 2 Fenster), Vorhänge, zwei Seitenwände mit Fenster und Moskitonetz, Clip System-Profil.

Privacy Room für F45 S, F45 Ti, F45 L und F45Ti L

Breite A	VW T5 + VAN,		Preis	Medium,		Preis	Large,		Preis
	Höhe B (180 - 220 cm)	Gewicht		Höhe B (225 - 250 cm)	Gewicht		Höhe B (251 - 280 cm)	Gewicht	
260 cm	27,0 kg	43559	879,95						
300 cm	siehe Erweiterungsset unten			27,8 kg	43564	899,95	28,1 kg	43568	909,95
350 cm				28,3 kg	43565	909,95	28,6 kg	43569	926,95
400 cm				28,8 kg	43566	926,95	29,1 kg	43570	949,-
450 cm				29,3 kg	43567	959,95	29,6 kg	43571	969,95
500 cm							30,1 kg	43572	1017,-
550 cm							30,6 kg	43573	1053,90

Erweiterungsset VW T5 / VAN (für 43559)

40 cm Verbreiterung der Front, um auf 300 cm Breite zu kommen (für VW T5 LR) **436696 63,90**



Seitenteil mit Tür für Privacy Room

- Für F45 S, F45 Ti, F45L und F45 Ti L
- Zusätzliche Tür im rechten Seitenteil

Side Door Panel Medium, für Höhe 225 - 250 cm, Auszug 250 cm **44420 247,90**

Side Door Panel Large, für Höhe 251 - 280 cm, Auszug 250 cm **44421 256,95**

Privacy Room für F65S und F65

Breite A	Höhe B	Gewicht		Preis
Basisset für Fiat Ducato ab `07 mit Höhe H2				
320 cm	245 cm	23,2 kg	43669	949,95
Basisset für Fiat Ducato ab `07 mit Höhe H3, Mercedes Sprinter und VW Crafter				
320 cm	280 cm	24,0 kg	43578	1088,40
Basisset für Caravans und Reisemobile mit gerader Seitenwand				
320 cm	245-280 cm	23,2 kg	44419	1113,90
Front-Erweiterungssets, um die Breite zu erhöhen				
+ 20 cm		0,7 kg	436693	54,90
+ 50 cm		1,1 kg	436694	68,90
+ 80 cm		1,4 kg	436695	85,95

Maßbezeichnungen für Ihren PrivacyRoom.

Auszugslänge (C) = 250 cm
(Ausnahme: Breite 250 + 290 = Auszug 200 cm)



Das leichte Markisenvorzelt - z.B. als Reisezelt für F45 S



ab **739,95**

Frontfenster aufrollbar und mit Moskitonetz

Inklusive Vorhängen und einer praktischen Packtasche.

PRIVACY ROOM Light

- Aus leichtem Polyester
- Zusammengeklappt nur wenig Platzbedarf
- Verbindung zwischen Markisentuch und Seitenteil mit Clippystem
- Wind- und wasserdichte Verbindung
- Fenster mit Moskitonetz
- 2 seitliche Fensterklappen zur Verdunklung
- Verbindung mit Reißverschlüssen
- Gummzüge an der Fahrzeugseite sorgen für dichte Verbindung
- Inkl. Transporttasche MEGA BAG Light



Privacy ROOM Light für F45 S und F45 L

Breite (A)	Medium: Höhe (B) 225-250 cm		Large: Höhe (B) 251-280 cm			
	Gewicht	Preis	Gewicht	Preis		
350 cm	14,9 kg	43574	739,95	15,2 kg	43576	757,-
400 cm	15,4 kg	435741	758,-	15,7 kg	435761	775,-

Lieferumfang:

Frontteil, 2 Seitenteile, Heringe, Transporttasche, Inkl. Vorhang Set Ocean für das Frontfenster.

Front- und Seitenteile für Markisen F45, F65, Caravanstore und F35

① Blocker PRO Frontteil - mit Fenster

Vorderwand mit großem Fenster und grauer Bodenverlängerung. Aus wasserabweisendem, UV-beständigen Vinyl. Einzug in die Kederschiene. Mit Heringen.

Bezeichnung	F45	F65	C-St	F35	Breite A	Breite B	Höhe C	Art.nr	Preis
Blocker Pro 250	●		●	●	± 235	250-260	225-280	43490	119,95
Blocker Pro 260 VAN*	●			●	± 250	280	180-220	44416	134,95
Blocker Pro 300	●	●	●	●	± 285	300-320	225-280	43491	136,-
Blocker Pro 350	●	●	●		± 335	340-370	225-280	43508	141,90
Blocker Pro 400	●	●	●		± 385	400-410	225-280	43509	152,90
Blocker Pro 440			●		± 415	440	225-280	434912	169,95

* auch passend bei VW T5 California.

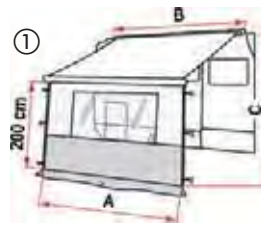

Durch Verbindung von 1 x Blocker PRO Frontteil und 2x Side W PRO Seitenteil schaffen Sie schnell ein preisgünstiges Markisenvorzelt

② Blocker Frontteil - Schutz vor Sonne und Regen

Praktische Vorderwand, welche vor Regen und Sonne schützt. Einzug in die Kederschiene. Inkl. Heringen und Spannbändern.

Bezeichnung	F45	F65	C-St	F35	Breite A	Breite B	Art.nr	Preis
Blocker 300	●	●	●	●	± 285	300-320	434911	84,70
Blocker 350	●	●	●		± 335	340-370	435081	98,90
Blocker 400	●	●	●		± 385	400-410	435091	109,95



③ Sun View XL Frontteil - durchscheinendes Gittergewebe

Vorderwand aus Maschengewebe. Reflektiert 85% des Lichtes. Einzug in die Kederschiene. Hochrollbar mit Befestigungsclips. inkl. Heringen & Spannbändern.

Bezeichnung	F45	F65	C-St	F35	Breite A	Breite B	Art.nr	Preis
Sun View XL 260	●		●	●	± 250	250-260	437485	84,70
Sun View XL 300	●	●	●	●	± 285	300-320	437481	93,50
Sun View XL 350	●	●	●		± 335	340-370	437482	104,95
Sun View XL 400	●	●	●		± 385	400-410	437483	116,90
Sun View XL 450	●	●			± 435	450	437484	129,-



④ Shade Volant - praktische Sonnenblende

Praktischer Volant zum Einziehen in die Kederschiene. Serie bei Caravanstore. Passend für jede Markise mit Kederschiene.

Bezeichnung	F45	F65	C-St	F35	Breite A	Breite B	Art.nr	Preis
Shade „Deluxe Grey“	●	●	●	●	410	190-410	43423	28,95
Shade „Ocean Blue“	●	●	●	●	410	190-410	434231	28,95

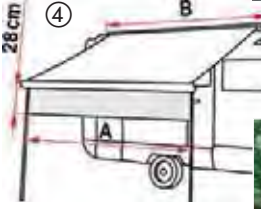

⑤ Side W PRO Seitenteil - mit Fenster

Praktische Seitenwand mit großem Fenster und Bodenverlängerung. Aus wasserabweisendem, UV-beständigen Vinyl. Inkl. teleskopierbarer Rafterstange und Heringen.

Bezeichnung	F45	F65	C-St	F35	Tiefe A	Höhe B	Art.nr	Preis
Side W Pro F45 (S)	●	●	●		230	225-280	43497	167,-
Side W Pro F45 (S)	●	●	●		230	280-330	434971	186,90
Side W Pro F45S für VW T5 *	●				190	180-200	434992	169,95
Side W Pro F65S für Fiat Duc.		●			230	225-280	434993	169,95
Side W Pro Caravanstore			●	●	210	240-260	434173	129,95
Side W Pro F35 Van				●	210	180-220	434175	158,-

* auch passend bei VW T5 California.

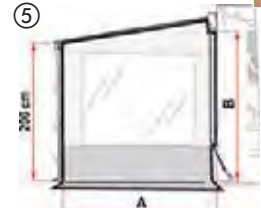

⑥ Side W PRO Shade Seitenteil - mit Fenster & Verdunkelung

Seitenwand mit großem Fenster und aufrollbarer Verdunkelung. Sonst wie Side W PRO. Inkl. teleskopierbarer Alu-Spannstange und Heringen.

Bezeichnung	F45	F65	C-St	F35	Tiefe A	Höhe B	Art.nr	Preis
Side W Pro Shade rechts	●	●	●		230	225-280	44417	203,90
Side W Pro Shade links	●	●	●		230	225-280	44418	203,90



⑦ Side W Caravanstore Seitenteil - mit Fenster

Seitenwand mit Fenster aus wasserabweisendem, UV-beständigen Vinyl. Inkl. teleskopierbarer Alu-Rafterstange und Gummispannern.

Bezeichnung	F45	F65	C-St	F35	Tiefe A	Höhe B	Art.nr	Preis
Side W Caravanstore			●	●	210	240-260	43417	109,-

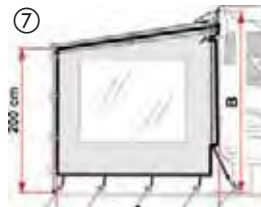

⑧ Sun View Side Seitenteil - durchscheinendes Gittergewebe

Seitenwand aus atmungsaktiven Maschengewebe. Reflektiert 85% des Lichtes. Sorgt für angenehmes Raumklima. Inkl. Rafter Spannstange, Spannbänder und Heringe.

Bezeichnung	F45	F65	C-St	F35	Tiefe A	Höhe B	Art.nr	Preis
Sun View Side F45 / F65	●	●	●		230	220-260	437461	152,40
Sun View Side Caravanstore			●	●	210	240-260	437463	129,95



● Für die grün markierten Markisentypen möglich.

● Nur mit Adapter möglich!!!

Die Montage dieser Seitenteile ist nur mit entsprechendem Adapter möglich.

Adapterkit für Montage an F65(S) / F65(L)	434991	1	13,95
Adapterkit Omnistor 5002/5003	434995	1	16,90

Alle Maße in cm

Die Caravanmarkise im Futteral

Montage in der Kederschiene ohne Bohren



CARAVANSTORE SHADE

- Leicht und kompakt. Arme und Stützfüße liegen im Markisenrohr.
- Auszug auf auf halbe Länge möglich
- Wasserdichtes Futteral
- Mit 28 cm hohem Frontvolant SHADE.
- Montage in die vorhandene Kederschiene
- Markisentuch leicht und wasserdicht. Kann in beide Richtungen aufgerollt werden.
- Keine Faltenbildung auch wenn Markise länger geschlossen ist.
- Für Caravans, Falcaravans und kleine Reisemobile.

Zubehör: Blocker Front- / Seitenteile Seite 105
Privacy Room CS Light Seite 106

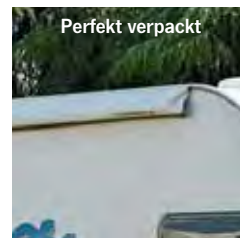

Tuchdekore

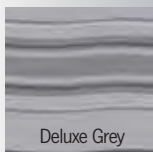
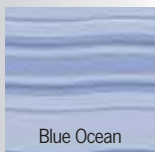

Maße



Besonderheit



Fiamma Caravanstore – die leichte Caravan Markise für die Kederschiene

Typ	190	225	255	280	310	360	410 ¹⁾	440 ²⁾
Breite gesamt	196 cm	236 cm	266 cm	288 cm	318 cm	369 cm	419 cm	449 cm
Tuchbreite	162 cm	202 cm	232 cm	254 cm	284 cm	334 cm	384 cm	414 cm
Auszug	180 cm	225 cm	225 cm	225 cm	225 cm	225 cm	225 cm	225 cm
Gewicht	5,4 kg	7,1 kg	7,6 kg	7,8 kg	8,3 kg	9,5 kg	10,1kg	10,7 kg
Deluxe Grey	43178	431781	431782	431783	431784	431785	431788	431787
Blue Ocean	43162	431621	431622	431623	431624	431625	431626	431627
Preis	288,90	309,-	324,95	328,90	339,-	357,-	399,-	459,95

¹⁾ Zusatzversteifung für Markisentuch bei 410 cm: 1 Spannstange Rafter

²⁾ Zusatzversteifung bei 440 cm: 1 Rafter + zusätzl. Frontabstützung

Mehr Wohnraum für die Caravanstore und F35 PRO durch Vorzelt-Nachrüstset



PRIVACY ROOM Light

- Für Caravanstore ab Modell 2004 mit Markisen-Auszug von 225 cm und F35 Pro.
- Mit Fast Clip CS Light Befestigungssystem: Aluminium-Profil aus zwei Teilen, in das die Seitenteile schneller eingezogen werden können. Geschlossen nur 120 cm lang.
- Verbindung zur Caravanwand durch elastische Spannbänder.
- Front in die Markisenkederschiene einziehbar. Verbindung Front-/Seitenteile durch Reißverschlüsse.
- Tür links oder rechts einziehbar.
- Fenster der Front mit Vorhängen.
- Fenster der Seitenteile mit Moskitonetzen.
- Incl. Packtasche Mega Bag light

Nachrüstbar für Caravanstore und Markise F35 Pro



Privacy Room CS Light – Nachrüst-Set für Caravanstore / F35 Pro

für Typ	250	270	280	310	360	410	440
für Markise	F35	F35	C-Store/F35*	C-Store/F35*	C-Store	C-Store	C-Store
für Anbauhöhe	180-220 cm	180-220 cm	240-260 cm	240-260 cm	240-260 cm	240-260 cm	240-260 cm
Gewicht	8,7 kg	9,1 kg	12,8 kg	13 kg	13,5 kg	14 kg	14,5 kg
Art.Nr.	435629	435630	435631	435632	435633	435634	435635
Preis	569,95	579,95	592,90	602,95	625,90	637,95	654,95

*Adapter für PrivacyRoom CS Light 280 / 310 cm an F35 Pro 270 cm / 300 cm (nur bei Anbauhöhe 230 cm - 260 cm)

434743 13,30

Caravanmarkise im Futteral mit Vorzelt

CARAVANSTORE ZIP

- Set aus Markise im Futteral, Front und Seitenteilen für Wohnwagen, Front hochrollbar.
- Robuste YKK-Reißverschlüsse zwischen Seitenwand und Markise bzw. Seitenwand und Front
- Gestänge „Rapid“ erleichtert den Aufbau
- Caravan-Anbindung durch gepolsterten Vertikalsteg.
- Inkl. Vorhang-Satz und Transporttasche „Mega Bag“

Lieferumfang: Caravanstore-Markise, Front mit Tür und 2 Seitenwände, jeweils mit Fenster und Moskitonetz, Alu-Gestänge „Rapid Set“, Vorhänge und Mega Bag. Ab Typ 360 mit zusätzlicher Frontabstützung.



Wohnwagenmarkise komplett mit **Vorzelt**

Side Door Panel
Seitenteil mit Tür, schafft einen zusätzlichen Eingang an der rechten Seite des Caravanstores.
44408 209,90



Maße
15cm
8cm

Tuchdekore

Blue Ocean Deluxe Grey

Caravanstore ZIP – Markise im Futteral mit Vorzelt

Typ	280	310	360	410	440	500 NEU	550 NEU
Breite gesamt (A)	288 cm	318 cm	369 cm	419 cm	449 cm	509 cm	559 cm
Tuchbreite	254 cm	284 cm	334 cm	384 cm	414 cm	465 cm	515 cm
Auszug	225 cm	225 cm	225 cm	225 cm	225 cm	225 cm	225 cm
Anbauhöhe	240-260 cm	240-260 cm	240-260 cm	240-260 cm	240-260 cm	240-260 cm	240-260 cm
Gewicht	24,2 kg	26,1 kg	28,8 kg	31,9 kg	34,5 kg	39,1 kg	40,2 kg
Deluxe Grey	437501	437502	437503	437504	437505	437506	437507
Blue Ocean	437511	437512	437513	437514	437515	437516	437517
Preis	1142,-	1179,-	1249,-	1309,-	1369,-	1439,-	1509,-

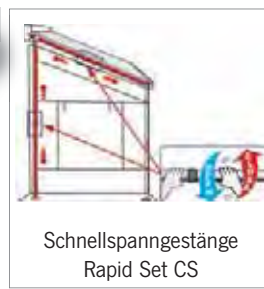

Keine Zugluft mehr unter dem Fahrzeug

Windblenden

schützen vor Zugluft unter dem Fahrzeug.

Für VW T5 Seite,

250 x 42 cm. Befestigung mit Magneten und Seilspannung. **434382 1 86,50**



Für VW T5 Heck,

zur Montage an Fahrzeugen mit Heckklappe und Hecktüren. **434384 1 56,40**



Für Fiat Ducato ab Bj. 6/06 Seite,

397 x 55 cm. Befestigung mit Magneten und Seilspannung. Für alle Fahrzeuglängen bis 636 cm geeignet. **434383 1 106,95**

Für Fiat Ducato ab Bj. 6/06 Heck,

Befestigung unterhalb der Hecktüren. **434385 1 106,95**

Für Reisemobile,

550 x 60 cm, auch zum Schließen der Radaussparung, bei Bedarf kürzbar. Befestigung mit Druckknöpfen. **434381 1 78,20**



Für Caravans,

450 x 60 cm, auch zum Schließen der Radaussparung, bei Bedarf kürzbar. Befestigung durch Einzug in die Kederschiene. **43438 1 76,50**

Markisenspannstangen



Rafter LED
Rafter LED CS



Weitere
Markisenleuchten
finden Sie weiter
hinten



Rafter LED - Spannstange mit LED

- Spannstange mit eingebauter 12V LED Lampe
- Behagliches Licht mit 36 LED Lichtpunkten, nur 3,6 Watt.
- Für Markisen bis 250 cm Auszug (von 142–265 cm verstellbar)

Rafter LED, für F45 und F65 43359 ¹ 72,90
Rafter LED CS, für F35 Pro und Caravanstore 433592 ¹ 68,90

Markisenspannstangen für F45 und F65 - Rafter / Rafter PRO

- Erhöht die Steifigkeit der Markise
- Für Markisen bis 250 cm Auszug (von 142–265 cm verstellbar)
- Bessere Tuchspannung

Rafter gerade



Rafter - gerade Spannstange

433151 ⁵ 35,70

Rafter PRO gebogen



Rafter PRO - gebogene Spannstange

Verbessert zusätzlich den Wasserablauf. Achtung: nicht bei intensiver Sonneneinstrahlung verwenden. 43315 ¹² 51,90



Rafter Caravan Store für Caravanstore und F35 Pro

■ Spannstange aus Aluminium mit Drehverriegelung 43455 ²⁰ 21,80

Querverspannung der Markise



Magic Rafter PRO - Querspannstange mit Erhöhung

- Optimale Querspannung für Markisen bis 400 cm Breite
- Besserer Wasserablauf durch Erhöhung des Tuches
- Eine Versteifung verringert die Windgeräusche
- Achtung: Nicht bei intensiver Sonneneinstrahlung verwenden

43360 ¹ 99,95



Magic Rafter - Querspannstange

- Universal Rafter wird zwischen die Markisenarme geklemmt
- Bessere Tuchspannung, erhöhte Windstabilität

43381 ¹ 61,20

Fast Clip Einhängesystem

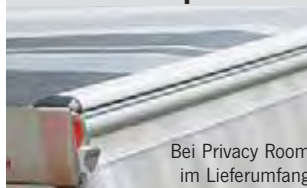

Bei Privacy Room im Lieferumfang

Clip-Verbindung von Markisentuch und Seitenwand mit Keder, für Markisen bis 250 cm Auszug.



Praktisches Markisenzubehör



Haken 6er-Set

Set aus 6 Haken zum Einziehen in die Kederschiene des Frontprofils. Passend für Fiamma- und Thule Omnistor-Markisen. Mit 7mm Bohrung

43443 ¹⁵ 6,50



Markisen-Spoiler

Verbessert Luftwiderstand und Optik. Schutz vor Beschädigungen. Material ABS. Wird mit Sikaflex angeklebt. Für Markise F 45, F 45 L und andere.

43493 ⁵ 24,80



Halteplatten Plate

Zur Stützfußbefestigung am Boden, sicherer bei Wind. Kunststoff. Mit Heringen für Fiamma und Omnistor. 20 x 20cm. 2 Stück

43547 ¹ 12,40



Wandhalterung Alu

Die Stützfüße der Markise werden sicher eingehakt. Zum Anbringen an der Fahrzeugwand. Material: Aluminium.

43549 ¹ 24,95

Leichter Transport



Transporttasche

- Große und robuste Tasche
- Ideal zum Transport von Gestängen & Zelten
- Bei vielen Privacy Produkten im Lieferumfang

Mega Bag

Maße: L140 x H40 x T27 cm **43544** 1 **25,50**

Mega Bag light

Maße: L140 x H25 x T25 cm **435441** 1 **22,40**

Regenendkappen



- Leiten Regenwasser gezielt ab
- Ideal zum Einsatz bei Markisenvorzelten

2 Gummiabdeckungen zum Aufsetzen auf die Frontblende. Für F45 und Fiamma ZIP.

Rain Caps F45 S **43408** 1 **16,90**

Rain Caps F45 L **43409** 1 **17,40**

Markisen Reparatur-Set

- Schnelle Reparatur bei Rissen im Markisentuch
- Selbstklebend
- Leichte Handhabung



43540 80 **15,40**

Ersatzteile für Fiamma Markisen



Endkappen

für F45i, F1

weiß, rechts	43826	1	17,10
weiß, links	438261	1	14,20
silber, rechts	438262	1	20,20
silber, links	438263	1	16,90

für F45 Plus, F50

weiß, rechts	43827	1	17,30
weiß, links	438271	1	20,20

für F45iL, F1L

weiß, rechts	43828	1	17,30
weiß, links	438281	1	13,90
silber, rechts	438282	1	33,70
silber, links	438283	1	33,70

für F45 Plus L

weiß, rechts	43829	1	19,90
weiß, links	438291	1	19,90

für F65, Eagle

weiß, rechts	43830	1	13,90
weiß, links	438301	1	16,40
silber, rechts	438302	1	16,10
silber, links	438303	1	16,10

Endkappen Frontprofil

für F45i, F1

weiß, rechts	43831	1	7,50
weiß, links	438311	1	7,50
silber, rechts	438312	1	13,80
silber, links	438313	1	13,80

für F45iL, F1L

weiß, rechts	43832	1	7,50
weiß, links	438321	1	7,50
silber, rechts	438322	1	13,80
silber, links	438323	1	13,80

für F65, Eagle

weiß, rechts	43833	1	9,95
weiß, links	438331	1	9,95
silber, rechts	438332	1	18,30
silber, links	438333	1	14,60



Endkappen (Symboldarstellung)



Endkappen Frontprofil (Symboldarstellung)



Markisenfußgelenke oben

für F45i, F1

rechts	43822	1	11,30
links	438221	1	11,30

für F45iL, F45TiL, F1L, F65

rechts	43823	1	11,30
links	438231	1	11,30

Markisenfußverriegelung

für Markisenfuß mit Rändelschraube
1 St. **43824** 1 **2,50**

für F45 Plus

2 St. **438241** 1 **10,-**

für Caravanstore, F35

2 St. **438242** 1 **17,90**

Sperrstück für Kederschiene

für Caravanstore

2 St. **43825** 1 **6,95**

Clips für Privacy Room

10 St. **43834** 1 **22,60**



Gelenk



Rändel



Fußverriegelung

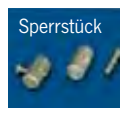

Sperrstück

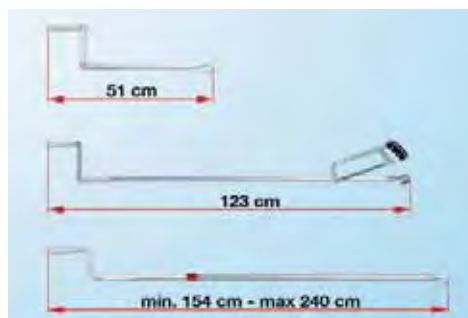

Handkurbeln, Griff klappbar

51 cm	43356	1	28,90
123 cm	43357	1	38,20

Handkurbel teleskopierbar

154-240 cm	43358	1	44,40
2 Bef.-Clips	43486	1	7,40

Alle Bilder in symbolischer Darstellung. Weitere Ersatzteile finden Sie auf unserer Homepage www.reimo.com beim jeweiligen Artikel.

RainGuard Markisenabdichtung

- Abdichtung gegen eindringendes Wasser zwischen Markise und Fahrzeugwand.
- Verhindert den Durchfluss von Regenwasser.

NEU

RainGuard Van

Für Markisen F45S und F35 Pro, welche mit kleinem Abstand an an Minivans montiert sind. Länge 300 cm

433881 20 **76,90**



RainGuard California

Für Markisen an VW T5 California. Montage durch Einstecken an der original VW-Schiene. Länge 200 cm.

433880 20 **32,40**



RainGuard Lower

Für F45 S Markisen bei Abstand zwischen Kassette und Fahrzeug bei erhöhter Montage. Pro m.

43388 20 **8,99**



RainGuard S

Für Markisen, die mit Standardhalterung an flacher Wand montiert sind. Klemmt hinter der Markise. Pro m.

43384 30 **6,95**

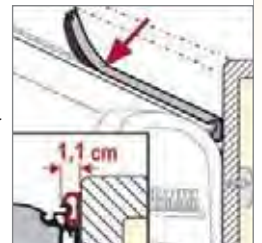

RainGuard M

Für Markisen, die mit bis zu 4 cm abstehenden Adaptern oder an gewölbten Wänden montiert sind. Pro m.

43383 30 **7,90**



RainGuard L

Für Markisen, die mit bis zu 9 cm abstehenden Adaptern oder an stark gewölbten Wänden montiert sind. Pro m.

43485 1 **8,40**



RainGuard Kit F 65

Für F 65 oder F 65 S, decken den Spalt zwischen Dach und Adapter ab. 450 cm. Selbstklebend

434851 1 **33,95**

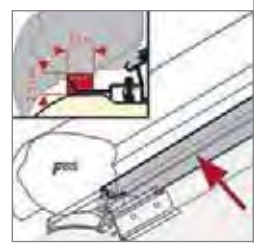

Schatten für Kastenwagen, Reisemobile und Wohnwagen

Markisen für Fiat Ducato in anderen Farben finden Sie auf Seite 94/95 und Seite 116.



2.60 BIS **4.50** M
Thule Omnistor 6200

Maximaler Auszug 250 cm

NEU

NEU

NEU

NEU

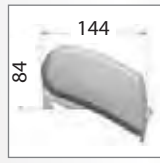

Maße

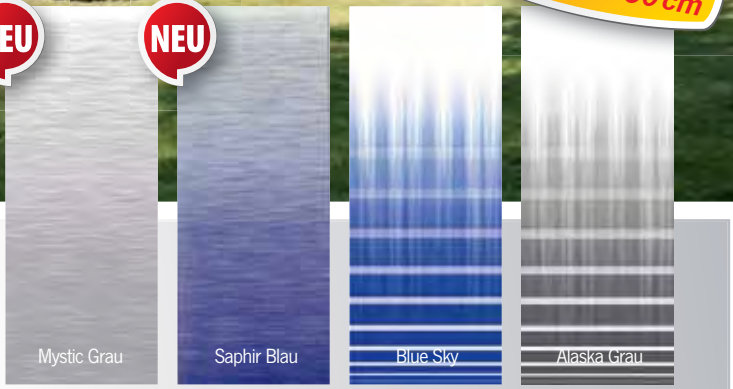

Tuchausführungen

Weiß	Silber	Schwarz

Gehäuseausführungen

- Breiten bis 4,50 m
- Beidseitiges Verschlussystem verhindert ungewolltes öffnen.
- Mit verschiedenen Adaptersets für viele Fahrzeugtypen optimal geeignet

Zubehör für Omnistor 6200:

Fahrzeugspezifische Adaptersets, zur Montage unbedingt erforderlich Seite 115
 Thule Windscreen, Sun- und Rainblocker Seite 118-119
 Thule Markisenzettel EasyLink, QuickFit, Safari Panorama oder Safari Residence Seite 120-123
 Spannstangen und Zubehör Seite 125

Lieferumfang:

Teleskopierbare Kurbel, Stützfußbefestigung an der Wand und Heringe.

Montage:

Unbedingt einen der aufgeführten Adapter auf Seite 115 mitbestellen.



Thule Omnistor 6200 – Gehäuse Weiß

Breite	260 cm	300 cm	325 cm	350 cm	375 cm	400 cm	450 cm
Auszug	200 cm	250 cm	250 cm	250 cm	250 cm	250 cm	250 cm
Gewicht	19,6 kg	23,0 kg	24,0 kg	25,4 kg	27,0 kg	29,0 kg	31,4 kg
Mystic Grau	428102	428112	428124	428132	428142	428152	428162
Saphir Blau	428103	428113	428123	428134	428144	428154	428165
Blue Sky	42810	42811	42812	42813	42814	42815	42816
Alaska Grau	428101	428111	428121	428131	428141	428151	428161
Preis	648,90	693,-	819,-	819,-	859,-	889,-	949,-

Thule Omnistor 6200 – Gehäuse Silber

Breite	325 cm	350 cm	375 cm	400 cm	450 cm
Auszug	250 cm	250 cm	250 cm	250 cm	250 cm
Gewicht	24,0 kg	25,4 kg	27,0 kg	29,0 kg	31,4 kg
Mystic Grau	428125	428135	428145	428155	428164
Saphir Blau	428126	428136	428146	428156	428166
Blue Sky	428127	428137	428147	428157	428167
Alaska Grau	—	428133	428143	428153	428163
Preis	844,-	802,-	868,-	896,-	974,-

Thule Omnistor 6200 – Gehäuse Schwarz

Breite	260 cm	300 cm	325 cm	350 cm	375 cm	400 cm
Auszug	200 cm	250 cm	250 cm	250 cm	250 cm	250 cm
Gewicht	19,6 kg	23,0 kg	24,0 kg	25,4 kg	27,0 kg	29,0 kg
Mystic Grau	428091	428092	428093	428094	428095	42809
Preis	674,-	734,-	844,-	844,-	884,-	914,-

Der TÜV Rheinland

ist einer der führenden und qualifiziertesten Anbieter für Produktprüfung und Zertifizierung am Weltmarkt. Die Spezialisten des TÜV Rheinland zertifizieren Sicherheit und Qualität. Auch viele Thule Produkte sind TÜV-zertifiziert.



Exklusive Caravan-Produkte

Dank der kontinuierlichen Innovation kann Thule ein breites Sortiment an Caravanprodukten offerieren. Thule bietet Ihnen Produkte, die perfekt zu Ihrem Reiseverhalten passen und auf Ihre spezifischen Bedürfnisse abgestimmt sind. **Daher sind die Thule Markisen seit Jahren bei Kundenbewertungen auf den vorderen Plätzen zu finden.**



4.00 BIS 6.00 M
Thule Omnistor 9200

Maximaler Auszug 300 cm

NEU

Weiße Gehäuseausführung

NEU

Silberne Gehäuseausführung

Cremer Gehäuseausführung

Maße

NEU

Mystic Grau Tuchausführung

NEU

Saphir Blau Tuchausführung

Blue Sky Tuchausführung

Alaska Grau Tuchausführung

Thule Omnistor 9200 - Gehäuse Weiß

Breite	400 cm	450 cm	500 cm	550 cm	600 cm
Auszug	300 cm	300 cm	300 cm	300 cm	300 cm
Gewicht	41,0 kg	44,5 kg	48,0 kg	51,5 kg	55,0 kg
Mystic Grau	428200	428210	428220	428230	428240
Saphir Blau	428202	428212	428222	428232	428242
Blue Sky	42820	42821	42822	42823	42824
Alaska Grau	428201	428211	428221	428231	428241
Preis	1109,-	1289,-	1459,-	1619,-	1739,-

Thule Omnistor 9200 - Gehäuse Silber

Breite	400 cm	450 cm	500 cm	550 cm	600 cm
Auszug	300 cm	300 cm	300 cm	300 cm	300 cm
Gewicht	41,0 kg	44,5 kg	48,0 kg	51,5 kg	55,0 kg
Mystic Grau	428204	428214	428223	428234	42825
Saphir Blau	428205	428215	428225	428235	428250
Blue Sky	428206	428216	428226	428236	428251
Alaska Grau	428203	428213	428224	428233	E4660
Preis	1119,-	1289,-	1499,-	1659,-	1739,-

Thule Omnistor 9200 - Gehäuse Creme

Breite	400 cm	450 cm	500 cm	550 cm	600 cm
Auszug	300 cm	300 cm	300 cm	300 cm	300 cm
Gewicht	41,0 kg	44,5 kg	48,0 kg	51,5 kg	55,0 kg
Mystic Grau	42826	428260	428261	428262	428263
Preis	1109,-	1289,-	1459,-	1619,-	1739,-

- **Größter Auszug mit 300 cm**
- **Breite bis zu 6,00 m**
- **Mit verschiedenen Adaptersets für viele Fahrzeugtypen optimal geeignet**
- **Mit zusätzlichen Diagonalspannarmen für hohe Tuchspannung**

Zubehör für Omnistor 9200:

Fahrzeugspezifische Adaptersets, zur Montage unbedingt erforderlich	Seite 115
Thule Windscreen, Sun- und Rainblocker	Seite 118-119
Thule Safari Panorama Markisenzelt	Seite 122
Thule Safari Residence Markisenzelt	Seite 123

Lieferumfang:

Teleskopierbare Kurbel, Stützfußbefestigung an der Wand, Heringe und Spannstange.

Montage:

Unbedingt einen der aufgeführten Adapter auf Seite 115 mitbestellen.



Motorkit für Thule Omnistor 9200

zum Nachrüsten eines 230 V Rohrmotors an einer vorhandenen Markise.

Weiße	430732	525,-
Silber	430733	545,-
Cremer	430734	545,-

passender Wechselrichter 12 V auf 230 V

zum Anschluss des Markisenmotors an das 12 Volt Bordsystem.	
Dauerleistung 500 W	822801 62,90

Montagesystem für ebene Dächer

Adapter werden auf kipp- und verschiebbare Querschienen montiert. Markise schließt mit Dachrand oder Kederchiene ab. Wird mit der Kantenleiste verschraubt. Für Markisenbreiten bis 350 cm benötigen Sie 1 x Set 2, für Breiten von 375 cm bis 400 cm benötigen Sie 1 x Set 3 und für Breiten ab 450 cm benötigen Sie 2 x Set 2.



Set 2 mit 2 Montageschienen	43010	1	139,95
Set 3 mit 3 Montageschienen	43011	1	192,95

Schneller Schatten für Reisecaravans, kompakte Reisemobile und Vans



2.65 BIS 4.55^M

Thule Omnistor 5003

Maximaler Auszug 250 cm

NEU

Gehäuseausführungen

Maße

Tuchausführungen

- Auszug bis zu 2,50 m, Breite bis zu 4,55 m
- Elegantes Gehäuse mit integrierter Regenablauffrinne
- Robuste und stabile Gelenkarme
- Straffe optimale Tuchspannung
- 2 Schlösser am Frontprofil halten die Markise während der Fahrt sicher geschlossen
- Markisen senkt sich beim Ausfahren nur wenig (dadurch sehr gut geeignet für Vans, Wohnwagen und niedrige Reisemobile)

Zubehör für Omnistor 5003:

Adaptersets für spezielle Montagesituationen	Seite 114-115
Thule Windscreen, Sun- und Rainblocker	Seite 118-119
Thule Safari Panorama Markisenzelt	Seite 122
Thule Safari Residence Markisenzelt	Seite 123
Thule Spannstangen	Seite 125



Lieferumfang:

3 oder 4 Adapter zur Befestigung, teleskopierbare Kurbel, Stützfußbefestigung an der Wand und Heringe.

Thule Omnistor 5003

	265 cm	305 cm	355 cm	405 cm	455 cm
Breite	265 cm	305 cm	355 cm	405 cm	455 cm
Auszug	200 cm	250 cm	250 cm	250 cm	250 cm
Gewicht	20,0 kg	23,0 kg	26,0 kg	30,2 kg	33,2 kg

Gehäuse Weiß

Mystic Grau	42960	42961	42962	42963	42964
Saphir Blue	429601	429611	429621	429631	429641
Blue Sky	429602	429612	429622	429632	429642
Alaska Grau	429603	429613	429623	429633	429643
Preis	599,-	659,-	739,-	799,-	899,-

Gehäuse Silber

Mystic Grau	42965	42966	42967	42968	42969
Saphir Blue	429651	429661	429671	429681	429691
Blue Sky	429652	429662	429672	429682	429692
Alaska Grau	429653	429663	429673	429683	429693
Preis	624,-	684,-	764,-	824,-	924,-

Gehäuse Schwarz

Mystic Grau	42970	429701	429702	429703	—
Preis	624,-	684,-	764,-	824,-	—

Freude an High Tech - Thule Markisen Know-how für Omnistor 5003 und 8000

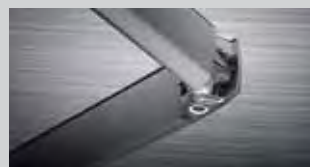

1. Spannarme

Robuste Spannarme stellen sicher, dass das Markisentuch perfekt gespannt ist.

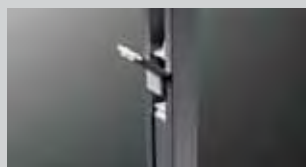

2. Schnellbefestigung

Das benutzerfreundliche Quick-Lock-System hilft, die Stützfüße auf die richtige Höhe zu justieren.



3. Stützfußsystem

Das benutzerfreundliche Quick-Lock-System hilft, die Stützfüße auf die richtige Höhe zu justieren.



4. Schnellspanner

Das Schnellspannsystem fixiert die Stützbeine in der Frontleiste. Sie schwenken vertikal herunter, was das Risiko vom Fahrzeugbeschädigungen reduziert.

Edle Wandmarkise mit großem Auszug für große Reisemobile und Wohnwagen

4.00 BIS **6.00** M
Thule Omnistor 8000

Maximaler Auszug 275 cm



Thule Omnistor 8000

Breite	400 cm	450 cm	500 cm	550 cm	600 cm
Auszug	275 cm	275 cm	275 cm	275 cm	275 cm
Gewicht	41,4 kg	44,6 kg	47,8 kg	51 kg	54,2 kg

Gehäuse Weiß

Mystic Grau	4323610	4323640	432370	4323600	4323602
Saphir Blau	4323620	4323650	4323670	4323350	4323352
Blue Sky	432361	432364	432367	432360	4323601
Alaska Grau	432362	432365	432368	432335	4323351
Preis	1019,-	1139,-	1369,-	1479,-	1589,-

Gehäuse Silber

Mystic Grau	4323810	432383	432389	4323800	4323802
Saphir Blau	4323820	432386	4323870	4323360	4323362
Blue Sky	432381	432384	432387	432380	4323801
Alaska Grau	432382	432385	432388	432336	4323361
Preis	1059,-	1179,-	1409,-	1519,-	1629,-

Gehäuse Creme

Mystic Grau	432355	432356	432357	432358	432359
Preis	1019,-	1139,-	1369,-	1479,-	1589,-

- **Größter Auszug mit 275 cm**
- **Breite bis zu 6,00 m**
- **Gehäuse in weiß oder Alu eloxiert**
- **Integrierte Kabelkanäle in den Gelenkarmen**
- **Mit zusätzlichen Diagonalspanarmen für hohe Tuchspannung**
- **Optional ist ein Motorkit mit Fernbedienung erhältlich.**

Zubehör für Omnistor 8000:

Motorkit 230 Volt Weiß	43072	514,95
Motorkit 230 Volt Silber	43073	534,95
Motorkit 230 Volt Creme	430731	545,-

Passender Wechselrichter 12 V auf 230 V

zum Anschluss des Markisenmotors an das 12 Volt Bordsystem.
Dauerleistung 500 W **822801** **62,90**

Adaptersets für spezielle Montagesituationen	Seite 114-115
Thule Windscreen, Sun- und Rainblocker	Seite 118-119
Thule Safari Panorama Markisenzelt	Seite 122
Thule Safari Residence Markisenzelt	Seite 123

Lieferumfang:

3 oder 4 Adapter zur Befestigung, teleskopierbare Kurbel, Stützfußbefestigung an der Wand, Heringe und Spannstange.

Freude an High Tech - Thule Markisen Know-how für Omnistor 5003 und 8000



5. Sicherheitsverriegelung

Eine automatische Sicherung der Markise während der Fahrt durch Verriegelungen an beiden Seiten der Markise.



6. Regenrinne

Eine integrierte Regenrinne leitet Wasser gezielt an den Seiten der Markise ab. Auch Blätter bleiben dort liegen und können leicht entfernt werden.



7. Gelenkarme

Die Gelenkarme haben interierte Kanäle zur Aufnahme von Kabeln, z.B. zur Installation von Beleuchtungen oder Lautsprechern (Nur O 8000).



8. Perfekte Spannung

Zusätzliche Verstrebungen und 58 mm starke Gelenkarme sorgen für besondere Stabilität (Nur bei O 8000).

Wand-Montage-Adapter für Kastenwagen und Busse

Brandrup VW T4 / T5 Multiraill Brandrup Adapter für Spezialregenninnen VW T4 & T5 2 Stück 43025 ¹ 82,-	Fiat bis Bj. 2006 Adapter Fiat Ducato, Peugeot Boxer, Citroen Jumper für Serienhochdach 3 Halter 43063 ¹ 70,95	Fiat / Iveco Adapter Fiat Ducato mit Klappschlafdach & Iveco, Serie 5, Abb. schematisch !!! 430631 ¹ 119,-	Fiat ab Bj. 2007 - H3 Adapter Fiat Ducato, Peugeot Boxer, Citroen Jumper für H3 Serienhochdach 3 Halter 430632 ¹ 94,-	Ford Transit Ford Transit Hochdach Adapter, Serie 5 2 Halter E2069 ¹ 62,-
Renault / Opel Adapter Renault Master bis Bj 2010, Opel Movano Serienhochdach ab Bj. 1998, 3 Halter 43024 ¹ 117,-	Renault / Opel Adapter Renault Master bis Bj 2010, Opel Movano mit Hochdach Set 430630 ¹ 93,95	Renault / Opel Adapter Renault Trafic, Opel Vivaro Set 43105 ¹ 89,95	VW T2 / T3 Adapter VW T2/3 3 Halter 43056 ¹ 109,95	VW T4 Adapter VW T4 3 Halter zum Anschrauben 43057 ¹ 82,-
VW T4 VW T4 Schlafdach Adapter 2 Halter 43026 ¹ 82,-	Van Adapter 2 verschiedene Winkel Van Adapter für Fahrzeuge mit Regenrinne. 2 Befestigungen mit unterschiedlichen Winkeln. 43051 ¹ 69,95	Westfalia Westfalia Adapter 2 Halter 430633 ¹ 69,-	Dachträger Omni-Adapter Roof für Dachträger, nur für O 2000. 2 Halter 43062 ¹ 62,-	Hymer Car Hymer Car 3 Halter 43107 ¹ 57,40

Fahrzeugspezifische Wand-Montage-Adapter für Reisemobile und Wohnwagen

Adria High Roof Adapter Adria Coral Nur Serie 5 4 Halter 43071 ¹ 72,-	Bürstner High Roof Adapter Bürstner Nur Serie 5 3 Halter 43069 ¹ 90,-	Hobby / Fendt Hobby / Fendt Adapter, Serie 5 350 cm 430442 ¹ 193,95 400 cm 43045 ¹ 212,95 450 cm 430451 ¹ 249,95 Adapter Hobby Van 300 cm 43044 ¹ 176,-	Hymercamp 99 / Exsis 300 cm E1691 ¹ 151,90 350 cm 43101 ¹ 169,95 400 cm 43102 ¹ 197,- 450 cm 43104 ¹ 239,95 500 cm 43103 ¹ 239,95 550 cm 43100 ¹ 288,-	Hymer Hymer S, Serie 5 4 Halter SA470 ¹ 85,95 Hymer Car 302, für O5102, o.Abb E3758 ¹ 82,-
Dethleffs Dethleffs Globebus 300 cm 430790 ¹ 32,95 350 cm 43079 ¹ 39,95 400 cm 43080 ¹ 54,95 ab 400 cm 430801 ¹ 54,95	Rapido Rapido 7-8, Serie 5 3 Halter SA655 ¹ 117,- 300 cm E1507 ¹ 151,95 400 cm SA174 ¹ 196,95 500 cm E4577 ¹ 241,95 Rapido 9, Serie 5 4 Halter SA444 ¹ 62,-	Eriba Eriba Touring bis Bj 2007 3 Halter 43108 ¹ 79,95	Hymer Hymer Van B2, Serie 5 350 cm 43110 ¹ 169,95 400 cm 43111 ¹ 197,- 450 cm 43112 ¹ 239,95 500 cm 43113 ¹ 239,95	Pilote / Rapido Pilote Explorateur, Serie 5 400 cm E2957 ¹ 196,95 Rapido Club Version 95, o.Abb. 3 Halter E2823 ¹ 62,-

Weitere Adapter für Hymer, Bürstner, Carthago, Eura Mobil und andere auf Anfrage. Schauen Sie bitte auch im Internet unter www.reimo.com beim Zubehör zu den jeweiligen Marken.

Dach-Montage-Adapter für Kastenwagen und Busse

Fiat / Peugeot / Citroen



Fiat Ducato, Peugeot Boxer, Citroen Jumper ab 2007
 Set für Markenbreite 325 cm
43009 ¹ 112,95
 Set für Breite 375 & 400 cm
430091 ¹ 118,95

Optimale Markenbreite für diese Fahrzeuge
 Fzg.länge 541 cm = 325 cm
 Fzg.länge 599 cm = 375 cm
 Fzg.länge 636 cm = 400 cm

Fiat / Peugeot / Citroen

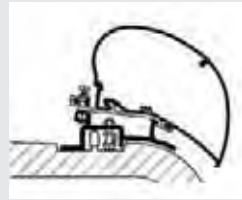

Fiat Ducato, Peugeot Boxer, Citroen Jumper bis '94 - '06
 2 Halter **43022** ¹ 108,95

Optimale Markenbreite für diese Fahrzeuge
 Mittlerer Radstand = 300 cm
 Langer Radstand = 325 cm

Renault / Opel



Renault Master, Opel Movano
 bis Bj. 2010
 2 Halter **43023** ¹ 115,95
 ab Bj. 2011
 2 Halter **43016** ¹ 119,95

Optimale Markenbreite für diese Fahrzeuge
 Kurzer Radstand = 260 cm
 Mittlerer Radstand = 300 cm
 Langer Radstand = 350 cm

Mercedes / VW

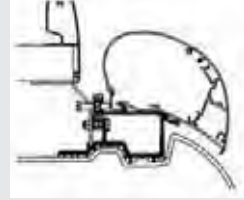

Mercedes Sprinter, VW Crafter
 Nur für Serienhochdach
 3 Halter **43017** ¹ 108,95

Optimale Markenbreite für diese Fahrzeuge
 Kompakt = 260 cm
 Standard = 325 cm
 Lang = 400 cm

Zubehör



Dichtband selbstklebend,
 25 x 30 mm, 2 x 200 cm.
43292 ¹ 39,90



Dach-Montage-Adapter für Reisemobile und Wohnwagen

Flat Adapter

Universal Adapterschiene zur direkten Montage auf dem Dach. Ideal bei gewölbten Dächern. Komplettes Aluminiumprofil verhindert das Durchlaufen des Regenwassers unter der Markise.

Flach Adapter Serie 6
 300 cm **43027** ¹ 151,95
 350 cm **43028** ¹ 169,95
 400 cm **43029** ¹ 196,50

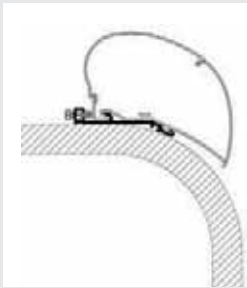

Roof Top Adapter



für Caravan und flache Dächer, als Alternative zu Montageschienen 43010 und 43011.
 3 Stück **430410** ¹ 117,95

Fendt



Fendt Brilliant
 450 cm **E5313** ¹ 289,95

Hobby

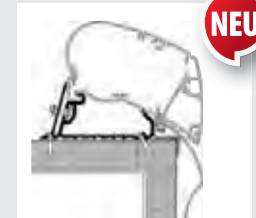

Hobby Premium Drive und Van 2013 Roof Adapter
E4648 ¹ 147,95

Carthago Chic

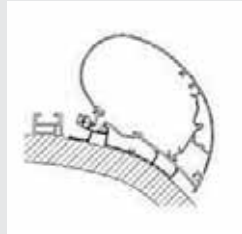

400 cm **E3741** ¹ 196,50
 450 cm **43021** ¹ 239,95
 500 cm **E3543** ¹ 239,95
 550 cm **43109** ¹ 287,95

Hymer



Hymer 2013 Wohnwagen & Reisemobile, Eriba Nova
 350 cm **43114** ¹ 169,95
 400 cm **431140** ¹ 196,95
 450 cm **431141** ¹ 241,95
 500 cm **431142** ¹ 241,95
 550 cm **431143** ¹ 287,95
 600 cm **431144** ¹ 288,-

LMC / TEC

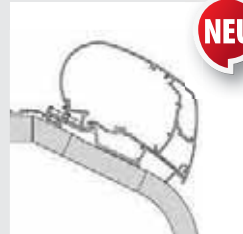

LMC Liberty TI / TEC, Serie 6
 375 cm **SA508** ¹ 196,50
 400 cm **E3644** ¹ 196,50
 450 cm **E4845** ¹ 235,-
 500 cm **E5278** ¹ 239,95
 550 cm **E4527** ¹ 287,95

Dethleffs / Fendt

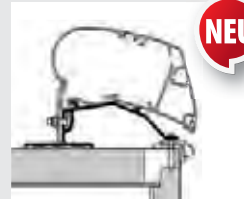

Dethleffs Wohnwagen 2014, Fendt Wohnwagen (außer Brilliant), auch LMC und Trigano Wohnwagen
 400 cm **431145** ¹ 196,95
 450 cm **431146** ¹ 241,95
 500 cm **431147** ¹ 241,95
 550 cm **431148** ¹ 288,-

Hobby



Hobby
 Caravan 2009 **E7013** ¹ 147,95
 Premium 2012 **E4542** ¹ 147,95
 Reisemobil 2013, Set mit 4 Stück
E4648 ¹ 147,95
 Caravan 2014 **E5488** ¹ 147,95

Universal Wand-Montage-Adapter für Reisemobile und Wohnwagen

Montageplatten



Markisen Adaptersatz
 auch zur Verstärkung der GFK-Schale im Hochdach. Zur direkten Befestigung der Markise am Dach.
43050 ¹⁰ 34,95

Caravan

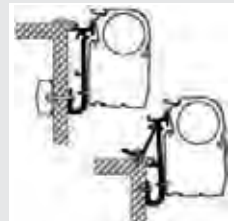

Caravan Adapter
 für Vorzeltederschiene zur Abstützung an der Wand oder auf Dichtungsfalz.
 3 Halter **43052** ¹ 50,95

Universal



Flachadapter Serie 5
 5 x 40 cm **430415** ¹ 94,95
 5 x 75 cm **E7099** ¹ 109,95
 300 cm **SA865** ¹ 133,95
 400 cm **430416** ¹ 173,95
 500 cm **430417** ¹ 216,-
 600 cm **E4957** ¹ 256,-

Universal



Omni-Adapter für diverse, universelle Anbringung an Reisemobilen/Caravan,
 3 Halter **43053** ¹ 61,95

Universal



Omni-Dachadapter
 für Halterung auf dem Dach von Reisemobilen/Wohnwagen,
 3 Halter **43064** ¹ 71,95

Dachmarkise Thule Omnistor 6200 für Fiat Ducato ab 2007



Thule Omnistor 6200

- Für Fiat Ducato ab Baujahr 2007 mit Fahrzeughöhe H2 (ca. 252 cm)
- Inkl. 3-teiligem Adapterset und Dichtschaumband zwischen Markise und Fahrzeug
- Für Fahrzeuge mit
 - Länge 541 cm = Markise 325 cm
 - Länge 599 cm = Markise 375 cm
 - Länge 636 cm = Markise 400 cm

Markisenset - Gehäuse Silber

Breite	325 cm	375 cm	400 cm
Auszug	250 cm	250 cm	250 cm
Gewicht	24,0 kg	27,5 kg	29,0 kg
Mystic Grau	42806	42807	42808
Preis	959,-	999,-	1027,90

Markisenset - Gehäuse Schwarz

Breite	325 cm	375 cm	400 cm
Auszug	250 cm	250 cm	250 cm
Gewicht	24,0 kg	27,5 kg	29,0 kg
Mystic Grau	428061	428071	428081
Preis	927,-	999,-	1029,-

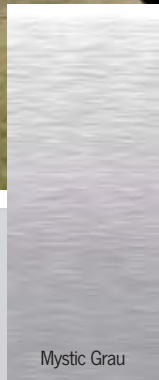

Tuch

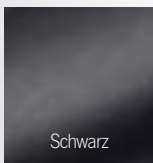

Schwarz

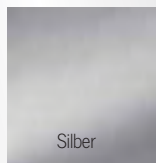

Silber

Gehäuseausführungen



Maße

Andere Tuch- oder Gehäusefarben?

Die Sets lassen sich auch einzeln zusammenstellen. Siehe Markisen Seite 110 und Adapter Seite 115.

Markisenvorzelt Panorama für FIAT Ducato Kastenwagen



Foto zeigt Markisenzelt mit optionalen Moskitonetz.



- Seitenteile an die Fahrzeugkontur angepasst
- Alle Seiten vollständig mit Reißverschluss herausnehmbar
- OPTION: Herausnehmbare Moskitogitter
- Inkl. Bodenschütze und 2 Packtaschen



Lieferumfang: Packtasche, Heringe und Windblende, damit keine Zugluft unter dem Fahrzeug herziehen kann.

Weitere Infos und Zubehör: Siehe Seite 122

Thule Panorama - Markisenzelt für Ducato H2

Zeltbreite	Anbauhöhe	Art.-Nr.	Preis
325 cm	Ducato (230-250 cm)	431791	1769,-
375 cm	Ducato (230-250 cm)	431792	1849,-
400 cm	Ducato (230-250 cm)	431793	1849,-

Markisenvorzelt Quickfit für FIAT Ducato Kastenwagen



- Seitenteile an die Fahrzeugkontur angepasst
- kleines Packmaß
- Inklusive Bodenschürze, und Vorhängen
- Frontfenster lässt sich komplett öffnen
- 18,0 kg leicht
- Passend für alle Fiat Ducato Markisenbreiten (325 cm - 350 cm - 375 cm - 400 cm)
- Auch für Ducato-Modelle vor 2007 geeignet.

Lieferumfang:

Packtasche (Maß ca. 70 x 35 x 35 cm), Heringe, Vorhänge und Windblende, damit keine Zugluft unter dem Fahrzeug herziehen kann.

Weitere Infos und Zubehör: Siehe Seite 120-121

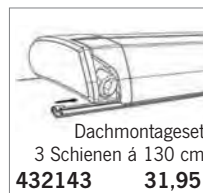

Dachmontageset
3 Schienen á 130 cm
432143 31,95



Inkl. Packtasche

Thule Quickfit - Markisenzelt für Ducato H2

Zeltbreite	Anbauhöhe	Art.-Nr.	Preis
300 cm	Ducato (230-250 cm)	432145	779,-

Spezial-Markise VW T5 Multivan inkl. Adapter



Falls **Originalschiene VW T5** nicht vorhanden, bitte über VW-Händler beziehen.

Thule Omnistor 5102 incl. Adapter

Breite	260 cm		
Auszug	200 cm		
Gewicht	19,8 kg		
Gehäuse Hellgrau	43207	1	739,-
Gehäuse Anthrazit	43208	1	739,-

Zubehör für Omnistor 5102:

Thule Safari Residence Markisenzelt VW T5			
Farbe Grau	43301	1	949,-

Thule Windscreen	Seite 118
Thule Sun- und Rainblocker	Seite 119
Thule Markisenvorzelt EasyLink	Seite 120
Thule Markisenvorzelt Residence	Seite 123



2,60 x 2,00 M
Thule Omnistor 5102



Maße



Anthrazit

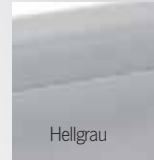

Hellgrau

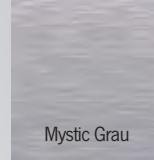

Mystic Grau

Gehäuseausführungen

Tuch

Lieferumfang:

Markise, 2 Adapter für die C-Schiene (siehe Abb. unten). Diese Schiene ist bei einigen Modellen serienmäßig. Passt nicht bei Fahrzeugen mit Hoch- bzw. Schlafdach.

- Für VW - T5 Multivan bzw. Transporter
- Für Flachdach mit schwarzer Originalschiene auf dem Dach
- Schiene auch nachträglich montierbar (zu beziehen bei VW-Händlern)
- Mit 90 cm langer, an die Fahrzeughöhe angepasster Kurbel schnell auszufahren (Spezialgetriebe)

Die leichte Markise für Caravan und Vans



1. Öffnen der Markise



2. Herausziehen



TOP-PREIS
ab **463,95**

Thule Omnistor 2000 - Gehäuse weiß

Breite	260 cm	300 cm
Auszug	200 cm	215 cm
Gewicht	14,5 kg	17,5 kg
Alaska Grau	431805	431815
Preis	463,95	514,-

Thule Omnistor 2000

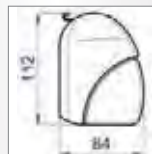

Maße

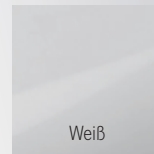

Weiß



Alaska Grau

Gehäuse

Tuch

Zubehör für Omnistor 2000:

Adapterset zur fahrzeugspezifischen Montage	Seite 114-115
Thule Windscreen	Seite 118
Thule Sun- und Rainblocker	Seite 119
Spannstangen und Zubehör	Seite 125

- Leichte Markise für kompakte Fahrzeuge
- Rollt durch Federsystem wieder ein - automatisches Aufrollsystem
- Montage an Kaderschiene oder spezielle Adapter
- Manuelle Bedienung ohne Kurbel
- Öffnung erst durch Entriegelung des Sicherheitsschlusses
- Variable Einstellung der Standbeine



Caravanmarkise im Futteral für die Kederschiene

Stabilität und großer Auszug in kompakter Hülle

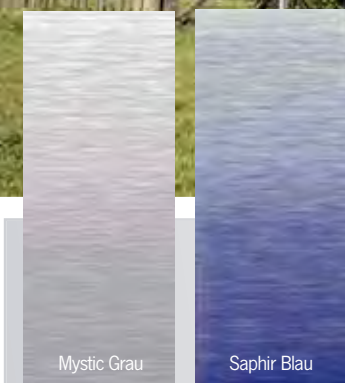

Tuchausführungen



Gehäuseausführung

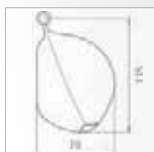

Maße



Markisenvorzelt Quickfit oder EasyLink (Seite 120-121)

- Anbringung durch Einzug in die Kederschiene
- Werkzeuglose Montage
- Preisgünstig, äußerst leicht und doch stabil.
- Hülle aus PVC, mit Reißverschluss verschlossen.
- Die Stützfüße sind in der Frontleiste untergebracht und werden nach unten geöffnet.
- Neuartiges Tuchspannsystem mit Ratsche.
- Ab 4 Meter kann zusätzlicher 3. Stützfuß montiert werden (Artikel-Nr. E5049).

Thule Omnistor 1200 – die Caravan Markise

	230 cm	260 cm	300 cm	325 cm	350 cm	375 cm	400 cm	425 cm	450 cm
Breite	230 cm	260 cm	300 cm	325 cm	350 cm	375 cm	400 cm	425 cm	450 cm
Auszug	220 cm	220 cm	250 cm	250 cm	250 cm	250 cm	250 cm	250 cm	250 cm
Gewicht	9,0 kg	10,0 kg	11,5 kg	12,2 kg	12,9 kg	13,6 kg	14,3 kg	15,0 kg	15,7 kg
Mystic Grau	42416	42400	42402	42404	42406	42408	42410	42412	42414
Saphir Blau	42417	42401	42403	42405	42407	42409	42411	42413	42415
Preis	314,-	329,-	344,-	359,-	369,-	384,-	414,-	444,-	474,-

Zubehör für Omnistor 1200:

Thule Sun- und Rainblocker	Seite 119
Thule EasyLink Markisenzelt	Seite 120
Thule Quickfit Markisenzelt	Seite 121
Spannstangen und Zubehör	Seite 125



Support-Kit - Der Druck der Spannarme wird gleichmäßig auf die Wohnwagenwand verteilt.



Tuchspannsystem - Das Tuch wird mit Hilfe eines Ratschenhebels perfekt gespannt.



Für Markisen ab 4 m
zusätzlicher Stützfuß
E5049 59,95

Thule Windscreen - Windschutz für alle Markisentypen

verwendbar für alle Markisentypen



geschlossen

geöffnet

Luftdurchlässiges Gittergewebe lässt Licht und eine leichte Brise hinein.



Thule Twister Windscreen

Selbstaufrullender Windschutz aus pflegeleichtem PVC-Gewebe.

150 cm hoch und bis 300 cm ausziehbar. Schnelle Befestigung des Windschutzes an der Stützfußwandhalterung oder der Fahrzeugkederschiene. Einfach abrollen und am Markisenstützfuß befestigen oder freistehend mit dem mitgelieferten Abspannset aufstellen. Inklusive Tragetasche und Montage-material, Abspannleinen und Heringen. Gewicht 4,5 kg. Packmaß 160 x 10 x 12 cm.

44590 ME

169,-

Blocker - Schutz für Markisenfront und Seite

① Sun Blocker G2 Front

Sonnenschutz G2	Breite	Höhe	Art.-Nr.	Preis
■ Schutz gegen Sonnenstrahlen	100 cm	170 cm	430873	79,-
■ Lichtdurchlässiges Gittergewebe	240 cm	170 cm	430874	94,-
■ Wird an der Markisenfront eingezogen	280 cm	170 cm	430875	99,-
	330 cm	170 cm	430876	104,-
	380 cm	170 cm	430877	109,-
	430 cm	170 cm	430878	129,-
	480 cm	170 cm	430879	154,-

Infos zu Blocker G2 siehe unten



② Sun + Rain Blocker G2 Front - verschiedene Breiten kombinierbar

Sonnen- und Regenschutz G2	Breite	Höhe	Art.-Nr.	Preis
■ Schutz gegen Sonne + Regen	100 cm	210 cm	430857	89,-
■ Wasserdichtes PVC-Gewebe	150 cm	210 cm	430858	104,-
■ Wird an der Markisenfront eingezogen	175 cm	210 cm	430859	119,-
■ Neues Modul-System, Info siehe unten	200 cm	210 cm	430860	129,-



② Sun + Rain Blocker Front

Sonnen- und Regenschutz	Breite	Höhe	Art.-Nr.	Preis
■ Schutz gegen Sonnenstrahlen + Regen	240 cm	140 cm	43115	89,95
■ Wasserdichtes PVC-Tuch	280 cm	140 cm	43117	95,95
■ Wird an der Markisenfront eingezogen	330 cm	140 cm	43116	99,95
■ Lieferung inkl. Heringen und Abspannleinen	380 cm	140 cm	43120	109,-
	430 cm	140 cm	43118	129,-
	480 cm	140 cm	43119	149,-

③ Sun Blocker G2 Side

Sonnenschutz Seitenteil G2	Auszug	Typ	Anbauhöhe	Art.-Nr.	Preis
■ Schutz gegen Sonnenstrahlen	250 cm	Medium	225-244 cm	430851	156,-
■ Leichtes Gittergewebe	250 cm	Large	245-264 cm	430852	156,-
■ Mit Alu-Spannstange zur Befestigung	275 cm	Medium	225-244 cm	430853	179,-
	275 cm	Large	245-264 cm	430854	179,-
	300 cm	Medium	225-244 cm	430855	209,-
	300 cm	Large	245-264 cm	430856	209,-

Infos zu Blocker G2 siehe unten



④ Sun + Rain Blocker G2 Side - auch für Fiat Ducato Kastenwagen

Sonnen- + Regenschutz Seitenteil G2	Auszug	Typ	Anbauhöhe	Art.-Nr.	Preis
■ Modular einsetzbar mit anderen Blockern G2	250 cm	Fiat Ducato	230-250 cm	430872	166,-
■ Schutz gegen Sonne + Regen	250 cm	O 1200	215-249 cm	430871	166,-
■ Festes PVC-Gewebe	250 cm	Small	205-224 cm	430861	166,-
■ Mit Alu-Spannstange zur Befestigung	250 cm	Medium	225-244 cm	430862	166,-
■ Mit großem Fenster	250 cm	Large	245-264 cm	430863	166,-
	250 cm	X-Large	265-284 cm	430864	166,-
	275 cm	Medium	225-244 cm	430865	189,-
	275 cm	Large	245-264 cm	430866	189,-
	275 cm	X-Large	265-284 cm	430867	189,-
	300 cm	Medium	225-244 cm	430868	219,-
	300 cm	Large	245-264 cm	430869	219,-
	300 cm	X-Large	265-284 cm	430870	219,-

Infos zu Blocker G2 siehe unten



⑤ Rain Blocker Side für Omnistor 2000 und CaravanStyle

Sonnen- + Regenschutz Seitenteil	Auszug	geeignet für	Art.-Nr.	Preis
■ Schutz gegen Sonne + Regen	200 cm	VW T4 mit O2000, B260 cm	43250	139,-
■ Festes PVC-Gewebe mit Fenster	250 cm	CaravanStyle, H 215-249 cm	430871	166,-
■ Für VW T4 und Caravanmarkise	250 cm	CaravanStyle, H 205-224 cm	430861	166,-

Infos zu Blocker G2 siehe unten

Die neuen modularen Blocker G2 für das Privatleben unter der Markise

- Modulares System - Alle Blocker G2 sind miteinander kombinierbar.
- Montage der Seitenteile mit Alu-Spannstange, Frontteile in Kederschiene.
- Lieferung inkl. Heringen und Abspannleinen



Rain Blocker G2 - Viele Möglichkeiten - Großer Nutzen

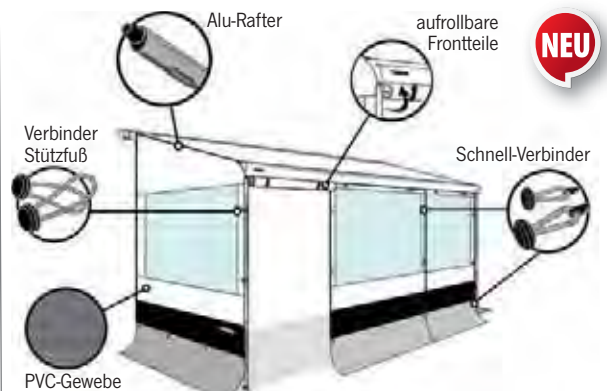

Wohnraumerweiterung für kompakte Fahrzeuge

NEU



ab 594,-



- Patentiertes Montagekonzept
- Kompaktes Packmaß, geringes Gewicht
- Universelle Passform - geeignet für die meisten Markisen mit Auszug von mindestens 225 cm
- Schräge Vorderwand vergrößert den Innenraum auf 250 cm Tiefe
- Wird unter die Markise gehangen, dadurch entsteht ein doppeltes, isolierendes Dach
- Aus starkem Ripstop-Polyester-Gewebe mit PU-Schutz
- Vorderwand mit Tür, Seitenfenster mit Moskitonetz für optimale Lüftung und Insektenschutz

Lieferumfang:

Packtasche (ca. 70 x 35 x 35 cm), Heringe, Vorhänge, Radhülle und Windblende, gegen Zugluft von unterhalb des Fahrzeuges.



Thule EasyLink - Leichtes, einhängbares Markisenzelt

Zeltbreite	Anbauhöhe	für Markisenbreite	Gewicht	Art.-Nr.	Preis
260 cm	225-255 cm	300 cm und mehr	12,2 kg	4321414	594,-
310 cm	225-255 cm	350 cm und mehr	13,3 kg	4321415	634,-
360 cm	225-255 cm	400 cm und mehr	14,3 kg	4321416	674,-

Montage-Zubehör passend für Quickfit- und EasyLink-Markisenzelte

Montageset für Markisen mit Auszug über 250 cm

NEU



Bei Montage an Markisen mit Auszug 275 cm und 300 cm ist die Zelttiefe zu gering. Diese Distanz wird mit dem Set überbrückt. 8 Teile.

432146 20,95

Montageset für Dachmarkisen

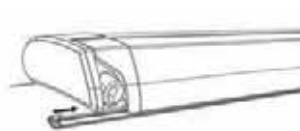

Für Markisen Thule Omnistor 6200 und 9200 bis 400 cm Breite. 3 Schienen á 130 cm

432143 31,95

Montageset für Seitenwandmarkisen

NEU

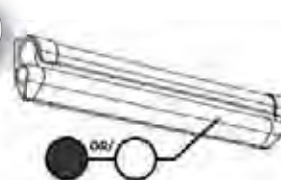

Kederschiene in 400 cm Länge

Weiß 4321430 32,-
Anthrazit 4321431 31,95

Montageset für FIAMMA-Markisen

NEU



Spezielles Set zur Montage des Zeltes an Fiamma-Markisen. Geeignet für Quickfit 360 cm und EasyLink 360 cm. 8 Teile.

4321470 20,95

Montageset für Caravanmarkise

NEU



Montageset für Thule Omnistor 1200 bis 450 cm Markisenbreite

4321471 32,-

**Vorzelt Quickfit
auch für FIAT Ducato
auf Seite 116**

nur **15** Minuten
Thule Quickfit



Thule Quickfit

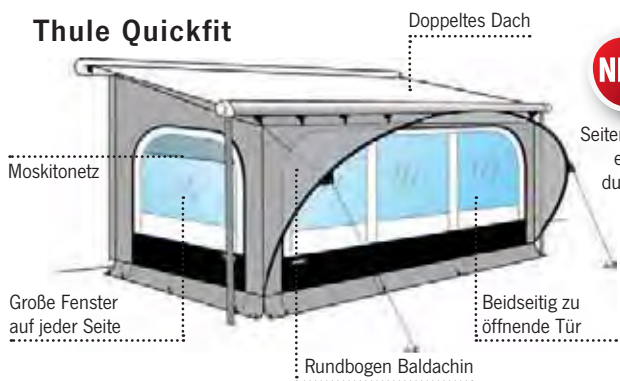

NEU Optional können die Seiten-/Vorderwände entnommen und durch Moskitonetz ersetzt werden.

- **Universelle Passform** - für fast jeden Markisentyp geeignet
- **Geringes Gewicht, kleines Packmaß**
- **Wird unter die Markise gehangen**, dadurch entsteht ein **doppeltes, isolierendes Dach**
- **Rundbogen Baldachin** schützt bei Regen
- **Inklusive Bodenschürze, Vorhängen und Packtasche**
- **Frontfenster lässt sich komplett öffnen**

Lieferumfang:

Packtasche (Maß ca. 70 x 35 x 35 cm), Heringe, Vorhänge und Windblende, damit keine Zugluft unter dem Fahrzeug herziehen kann.



Montagehinweis

Die Montage ist unter der Markise dann möglich, wenn...
... eine Dach- oder Wandmarkise montiert ist und darunter eine 8 mm Kederschiene noch zugänglich ist.
... eine Markise montiert ist und keine Kederschiene darunter vorhanden ist. Dann ist jedoch ein Montageset notwendig.

Diese Montagesets finden Sie auf der linken Seite beim Montage-Zubehör der Quickfit- und EasyLink-Markisenzelte.

Thule Quickfit - Markisenzelt zum Ultraschnellaufbau

Zeltbreite	Anbauhöhe	für Markisenbreite	Gewicht	Art.-Nr.	Preis
260 cm	Medium (225-244 cm)	300 cm	16,5 kg	43214	699,90
260 cm	Large (245-264 cm)	300 cm	17,5 kg	432140	749,-
260 cm	Extra-Large (265-284 cm)	300 cm		4321411	779,-
310 cm	Medium (225-244 cm)	350 cm		432148	789,-
310 cm	Large (245-264 cm)	350 cm		432149	804,-
310 cm	Extra-Large (265-284 cm)	350 cm		4321412	819,-
360 cm	Medium (225-244 cm)	400 cm	19,0 kg	432141	764,-
360 cm	Large (245-264 cm)	400 cm	20,0 kg	432142	844,-
360 cm	Extra-Large (265-284 cm)	40 cm		4321413	859,-

Weiteres Zubehör auf der linken Seite

Zubehör für Markisenvorzelt Quickfit

Side Tensioning Kit

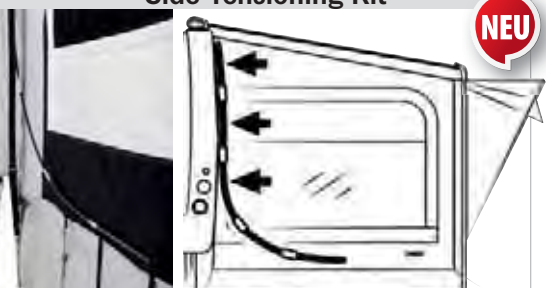

Fixierungs-Set bestehend aus zwei Flexstangen zum zusätzlichen Verspannen der Seitenwände.
432147 34,-



Moskitonetz-Einsätze



Die Fenster können gegen die Mosquito-Einsätze ausgetauscht werden. Dadurch entsteht ein luftiger Wohnraum

für Seitenwand **432150 129,-**
für Vorderwand 260 cm **4321501 154,-**
für Vorderwand 300/310 cm **4321502 164,-**
für Vorderwand 360 cm **4321503 174,-**



Premium Markisenvorzelt



Thule Safari Panorama

Hoher Komfort, intelligente Innovation

Das neue Safari Panorama ist für folgende Markisen passend:

- Thule|Omnistor 5003 / 8000 / 6002 / 6200 / 6900 / 9200



Vorzelt Panorama auch für FIAT Ducato siehe Seite 116



Optional können die Seitenwände entnommen und durch Moskitonetz ersetzt werden.

Farbkombination

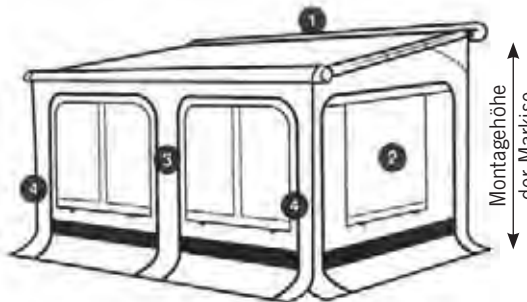
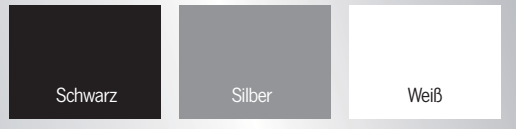

- 1 Thule|Omnistor Markise
- 2 Seitenfenster mit Moskitonetzen
- 3 Vorderwand mit Türöffnungen rechts und links
- 4 Modulare Öffnung der vorderen Fenster

■ Hochwertige Tuchmaterial AIRTEX®

AIRTEX® ist ein Tuch aus 100% Polyester, einseitig beschichtet mit Acrylat und imprägniert mit einer teflonbasierten Beschichtung. Die Fungizidbeschichtung verhindert Schimmelbildung. Das Tuch absorbiert so gut wie keine Feuchtigkeit und ist optimal wasserbeständig. Es bedarf minimaler Instandhaltung und ist abwaschbar.

■ Problemloser Aufbau, hohe Stabilität, Modular

Die Vorderwand wird einfach in die Frontleiste der Markise eingezogen. Mit einem Klemmprofil werden die Seitenwände am Markisentuch befestigt.

Mit großen Fensterflächen, die viel Licht hineinlassen, entsteht ein richtiges Draußengefühl. Alle Seiten sind vollständig mit Reißverschlüssen herausnehmbar.

■ Intelligente Belüftung

Das Zelt verfügt über Belüftungstreifen auf beiden Seiten, die bei geschlossenem Zelt eine perfekte Luftzirkulation ermöglichen. darüber hinaus sind beide Seitenfenster mit Moskitonetzen ausgestattet.

Safari Panorama – Premium Markisenkomplettzelt für Thule Omnistor Markisen

Markisentyp	Montagehöhe der Markise (bis Unterkante Gehäuse)	Markisenbreite													
		300 cm	Preis	350 cm	Preis	400 cm	Preis	450 cm	Preis	500 cm	Preis	550 cm	Preis	600 cm	Preis
5003	Medium (230-244 cm)	43180	1689,-	431801	1769,-	431803	1929,-	431806	1929,-	—	—	—	—	—	—
	Large (245-259 cm)	43181	1689,-	431811	1769,-	431813	1849,-	431816	1860,-	—	—	—	—	—	—
	Extra-Large (260-274 cm)	—	—	—	—	431817	1929,-	431818	2009,-	—	—	—	—	—	—
8000	Medium (230-244 cm)	—	—	—	—	43182	2009,-	431821	2089,-	431822	2169,-	431823	2249,-	431824	2329,-
	Large (245-259 cm)	—	—	—	—	43183	2009,-	431831	2089,-	431832	2169,-	431833	2249,-	431834	2329,-
	Extra-Large (260-274 cm)	—	—	—	—	431835	2080,-	431836	2169,-	431837	2259,-	431838	2349,-	431839	2439,-
6002 6200	Medium (230-244 cm)	43184	1689,-	431841	1769,-	431842	1929,-	431843	1929,-	—	—	—	—	—	—
	Large (245-259 cm)	43185	1689,-	431851	1769,-	431852	1849,-	431853	1929,-	—	—	—	—	—	—
	Extra-Large (260-274 cm)	—	—	—	—	431854	1929,-	431855	2009,-	—	—	—	—	—	—
6900	Medium (230-244 cm)	—	—	—	—	43191	2009,-	431911	2089,-	431912	2169,-	431913	2249,-	—	—
	Large (245-259 cm)	—	—	—	—	43194	2009,-	431941	2089,-	431944	2169,-	431945	2249,-	—	—
9200	Medium (230-244 cm)	—	—	—	—	43195	2169,-	431951	2249,-	431954	2329,-	431955	2409,-	—	—
	Large (245-259 cm)	—	—	—	—	43196	2169,-	431961	2249,-	431964	2329,-	431965	2409,-	431966	2489,-
	Extra-Large (260-274 cm)	—	—	—	—	431967	2239,-	431968	2329,-	431969	2419,-	431970	2509,-	431971	2599,-

Gardinenset Grau für Markisenvorzelt Panorama

- Für Zeltbreite 300 cm und 350 cm **432731** 1 **109,95**
- Für Zeltbreite 400 cm, 450 cm und 500 cm **432734** 1 **129,95**
- Für Zeltbreite 550 cm und 600 cm **431992** 1 **149,95**



Moskitonetzeinsätze für Markisenvorzelt Panorama

- Moskitonetz Seitenwand **432736** 1 **199,-**
- Moskitonetz Vorderwand (für 400 - 600 cm) **432737** 1 **189,-**

Exklusives Markisenvorzelt

Exklusives Markisenvorzelt

Für alle **Thule Omnistor** Markisen geeignet.

Das **Safari Residence G2** besteht aus 2 Artikeln:

1. Die **Seitenwände**, welche nach Markisentyp und Anbauhöhe ausgewählt werden müssen.
2. Die **Frontwand**, welche nach Markisendekor und Anbauhöhe ausgewählt werden muss.

Bitte geben Sie bei Bestellung trotzdem an: Anbauhöhe, Auszug, Markisenmodell & Tuchfarbe.

- **Sondermodell:** Für die Markise 5102 „Spezial-Markise VW T5“ ist ein Sondermodell (s. unten) erhältlich, welches nur bei dieser Markise passt.
- **Maße:** Zur Ermittlung des richtigen Safari Residence messen Sie die Markisenbreite und Anbauhöhe. Hinweise zum Messen finden Sie in der Info-Box.
- **Komfort:** Die Vorderwand kann komplett hochgerollt werden und ist ab 350 cm Breite mit einem Reißverschluss im Fenster ausgestattet. Die Tür befindet sich auf der rechten Seite.
- **Zubehör:** Als Zubehör erhalten Sie Gardinensets und Wagenschürzen, um vor Zugluft unter dem Fahrzeug zu schützen (siehe unten).



Tuchausführungen Frontwand

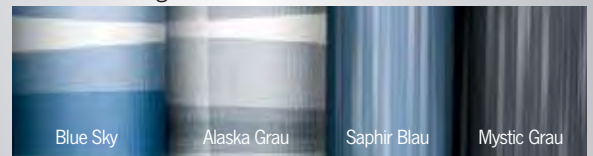

Seitenteile

Anbauhöhe	O 5003 / 5500* Auszug 250 cm	Preis	O 6002 Auszug 250 cm	Preis	O 6900 Auszug 275 cm	Preis	O 8000 Auszug 250 cm	Preis	O 8000 Auszug 275 cm	Preis
S (215 - 230 cm)	42730	684,95	42736	725,-	42742	789,95	42748	684,95	42754	789,95
M (230 - 245 cm)	42731	684,95	42737	724,95	42743	789,95	42749	684,95	42755	789,95
L (245 - 260 cm)	42732	684,95	42738	729,95	42744	789,95	42750	684,95	42756	789,95
XL (260 - 275 cm)	42733	714,95	42739	754,95	42745	819,95	42751	714,95	42757	819,95
XXL (275 - 290 cm)	42734	724,95	42740	789,95	42746	854,95	42752	744,95	42758	854,95
3XL (290 - 310 cm)	42735	849,95	42741	889,95	42747	954,95	42753	854,95	42759	954,95

*Bei Seitenteilen für O 5500 Adapter erforderlich
430443 10,40



Messen Sie richtig

Höhe A messen Sie vom Boden bis zur Markisenunterkante. Die Breite B ergibt sich durch die Länge der Frontleiste.

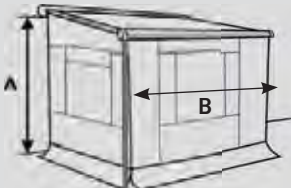

Frontwand

Markisenbreite	Anbauhöhe	Blue Sky	Alaska Grau	Mystic Grau	Saphir Blau	Preis
300 cm	S, M, L (215 - 260 cm)	42700	427001	427002	427003	339,95
325 cm	S, M, L (215 - 260 cm)	42701	427011	427012	427013	389,95
350 cm	S, M, L (215 - 260 cm)	42702	427021	427022	427023	389,95
375 cm	S, M, L (215 - 260 cm)	42703	427031	427032	427033	424,95
400 cm	S, M, L (215 - 260 cm)	42704	427041	427042	427043	424,95
450 cm	S, M, L (215 - 260 cm)	42705	427051	427052	427053	459,95
500 cm	S, M, L (215 - 260 cm)	42706	427061	427062	427063	559,95
550 cm	S, M, L (215 - 260 cm)	42707	427071	427072	427073	589,95
600 cm	S, M, L (215 - 260 cm)	42708	427081	427082	427083	624,95

Gardinensets für Safari Residence

Breite B	Set Blau	Set Grau	Preis
300 cm	43291	43273	99,90
350 + 400 cm	432911	432731	109,95
450 + 500 cm	432912	432734	129,95
550 + 600 cm	432913	432735	150,-

Wagenschürzen für Safari Residence

Keine Zugluft mehr von unter dem Fahrzeug.

für B 300 cm	43076	1	58,-
für B 325 cm	430760	1	60,-
für B 350 cm	430761	1	59,-
für B 375 cm	430762	1	62,-
für B 400 cm	43077	1	61,-
für B 450 cm	430771	1	63,-
für B 500 cm	43078	1	66,-
für B 550 cm	430781	1	69,-
für B 600 cm	430782	1	72,-

Safari Residence für Markise 5102

Das Safari Residence für den VW T5.

Komplettsset in Grau 43301 1 949,-

300 cm	XL (260 - 275 cm)	42709	427091	427092	427093	389,95
325 cm	XL (260 - 275 cm)	42710	427101	427102	427103	409,95
350 cm	XL (260 - 275 cm)	42711	427111	427112	427113	409,95
375 cm	XL (260 - 275 cm)	42712	427121	427122	427123	444,95
400 cm	XL (260 - 275 cm)	42713	427131	427132	427133	444,95
450 cm	XL (260 - 275 cm)	42714	427141	427142	427143	479,95
500 cm	XL (260 - 275 cm)	42715	427151	427152	427153	579,95
550 cm	XL (260 - 275 cm)	42716	427161	427162	427163	609,95
600 cm	XL (260 - 275 cm)	42717	427171	427172	427173	644,95

300 cm	XXL, 3XL (275 - 310 cm)	42718	427181	427182	427183	434,95
325 cm	XXL, 3XL (275 - 310 cm)	42719	427191	427192	427193	484,95
350 cm	XXL, 3XL (275 - 310 cm)	42720	427201	427202	427203	484,95
375 cm	XXL, 3XL (275 - 310 cm)	42721	427211	427212	427213	519,95
400 cm	XXL, 3XL (275 - 310 cm)	42722	427221	427222	427223	519,95
450 cm	XXL, 3XL (275 - 310 cm)	42723	427231	427232	427233	554,95
500 cm	XXL, 3XL (275 - 310 cm)	42724	427241	427242	427243	654,95
550 cm	XXL, 3XL (275 - 310 cm)	42725	427251	427252	427253	684,95
600 cm	XXL, 3XL (275 - 310 cm)	42726	427261	427262	427263	719,95

Lieferzeit ca. 6 Wochen

Ersatzteile für Thule Omnistor Markisen

Markisenkurbeln



teleskopierbar, ab Modelljahr 1992
 ① **43159** 1 **42,90**
 für 6er Serie, verstellbar 130-190 cm
43034 1 **45,40**
 für Markise 5102, faltbar
43035 1 **38,40**



Halteklammern

für Markisenkurbel
 ② 2 Stück **E283** 1 **6,90**

Clips für Safari Room



6 Stück **432030** 1 **10,40**

Gardinenröllchen



für Safariroom
 12 Stück **E234** 1 **8,90**

Doppelketerschiene

100 cm **E289** 1 **4,80**

Kurbelgetriebe



für Omnistor 5002/5003
 ③ **43192** 1 **46,90**
 für Omnistor 5575/5800/4000
 ④ inkl. Kappe **43213** 1 **46,40**

Reparaturset

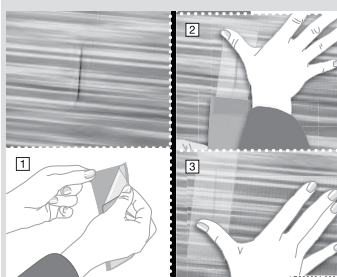

Reparaturklebestreifen für Markisentücher.

5 Stück á 50 x 145 mm
432891 1 **14,90**

Endkappen



für Omnistor 2000
 weiß R **43142** 1 **11,40**
 weiß L **E235** 1 **11,40**

für Omnistor 5000
 weiß R **43139** 1 **10,90**
 weiß L **E205** 1 **10,40**

für Omnistor 5002 bis 2005
 ⑤ weiß R+L **43536** 1 **15,40**

für Omnistor 5002 ab 2006
 ⑥ weiß R+L **43542** 1 **15,40**
 ⑦ silber R+L **E2035** 1 **38,90**

für Omnistor 5003
 weiß R+L **E2673** 1 **9,40**

für Omnistor 5102
 grau R+L **E2067** 1 **17,40**
 anthrazit R+L **E5213** 1 **17,40**

für Omnistor 5500/5575/5800
 weiß R **43140** 1 **9,90**
 weiß L **E210** 1 **9,40**



für Omnistor 8000
 weiß R **E2878** 1 **9,90**
 weiß L **E2875** 1 **9,90**
 silber R **E3206** 1 **25,95**
 ⑧ silber L **E3205** 1 **25,95**

Stützfußhalter

für Markisenfuß
 2 Stück



43157 1 **15,90**

Endkappen



für Omnistor 6002
 weiß R+L **43510** 1 **16,90**
 ⑨ silber R+L **SA398** 1 **39,40**
 ⑩ anthrazit R+L **43543** 1 **39,40**

für Omnistor 6502
 weiß R+L **43516** 1 **12,90**

für Omnistor 9200
 silber R+L **E5577** 1 **19,90**

für Omnistor CaravanStyle
 2 Stück **E7020** 1 **19,40**

Endkappen Frontprofil



für Omnistor 2000
 weiß R+L **E3651** 1 **8,90**

für Omnistor 5002 bis 2005
 weiß R+L **43533** 1 **8,90**

für Omnistor 5002 ab 2006
 ⑪ weiß R+L **E2061** 1 **10,40**

für Omnistor 5003
 weiß R+L **E3652** 1 **8,40**

für Omnistor 5102
 grau R+L **E3476** 1 **10,40**
 anthrazit R+L **E5363** 1 **10,40**

für Omnistor 5500/5575/5800
 weiß R+L **E297** 1 **8,40**

für Omnistor 8000
 weiß R+L **E2876** 1 **8,90**

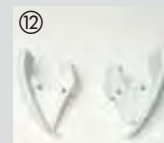

für Omnistor 6002
 ⑫ weiß R+L **43513** 1 **8,90**
 silber R+L **SA525** 1 **29,90**

für Omnistor 6200
 weiß R+L **43144** 1 **12,40**
 silber R+L **E9630** 1 **12,90**
 anthrazit R+L **E5482** 1 **12,40**

für Omnistor 6502
 weiß R+L **43519** 1 **8,90**

Spannhebel

für Höhenverstellung am Markisenfuß inkl. Kunststoffabdeckung.
 2 Stück **43158** 1 **7,90**



Endplatten



für Omnistor 5000 mit Schloss
 Rechts **43126** 1 **15,40**
 Links **43122** 1 **13,40**

für Omnistor 5002 mit Schloss
 ⑭ Links **43537** 1 **16,90**
 ⑮ Rechts **43538** 1 **15,40**

für Omnistor 5003
 Links **E5120** 1 **12,90**
 Rechts **SA1117** 1 **12,90**

für Omnistor 5102
 Rechts **E2186** 1 **17,40**

für Omnistor 5500/5575/5800 mit Schloss
 ⑯ Links **43123** 1 **26,90**
 Rechts **43127** 1 **40,90**

für Omnistor 8000
 Links **E2874** 1 **29,40**
 ⑰ Rechts **E2877** 1 **27,40**

für Omnistor 6002 mit Schloss + Getriebe
 ⑱ Links **43511** 1 **77,40**
 ⑲ Rechts **43512** 1 **19,90**

Verriegelungen

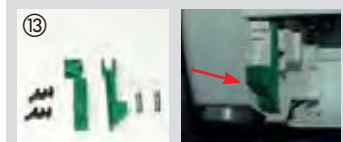

für 5000/5002
 ⑬ **43204** 1 **8,90**
 für 5500/5575/5800
43130 1 **12,90**

Teile für Spannstangen

Endstück für Omnistor 5002
E290 1 **6,40**
 Endstück für Omnistor 5003
E3739 1 **6,40**
 Endstück für Omnistor 8000
E4102 1 **5,90**

Halterungen

Halterung f. Markise 6502/6900
E3122 1 **4,90**

Abdichtungen für Thule Omnistor Markisen



Schaumstoffband

dichtet Raum zwischen Fahrzeug und Markise ab. 2 Teile à 2 Meter. Geschlossenporig und selbstklebend. Maße: 25 x 30 mm

43292 1 39,90



Omni-Gutter

Multifunktionale, selbstklebende Regenrinne.

Länge 350 cm 432806 1 46,40
Länge 450 cm 43031 1 56,90
30 m Rolle 432807 1 10,40

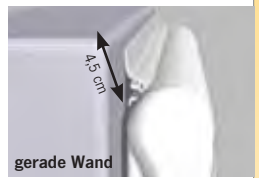
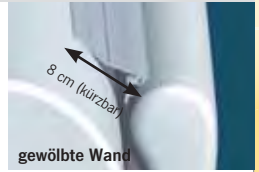

Dichtungsgummi für Serie 5 und 8.

Zur Abdichtung des Zwischenraumes zwischen Fahrzeugwand und Markise, bei Markisen-Montage mit Flachadaptern.

Gewölbte Wände

lfm 43280 30 9,40
400 cm 432802 30 46,-
30 m Rolle 43295 1 269,95

Gerade Wände

lfm 432801 30 9,40
400 cm 432803 30 46,40
30 m Rolle 432951 30 269,95

Spannstangen für Thule Omnistor Markisen



gerade Spannstanze

Spannstanze gerade

teleskopierbarer Auszug 300 cm. Aluminium.

für Seitenwandmarkisen

max. 300 cm 432961 1 49,-

für Dachmarkisen

max. 300 cm 432962 1 49,-



gebogene Spannstanze

Universal Spannstanze gebogen

für besseren Ablauf des Regenwassers. Teleskopierbarer Auszug bis 300 cm. Aluminium. Für Markisen ab 3,5 m Breite.

für Seitenwandmarkisen

max. 300 cm 432963 1 64,-

für Dachmarkisen

max. 300 cm 432964 1 64,-



Spannstanze rund

zur Stabilisierung der Markise. Auch als Aufnahme für Seitenteile geeignet.

für Seitenwandmarkisen

200 cm 432965 1 34,40
225 cm 432967 1 36,40
250 cm 432968 1 38,40
275 cm 432970 1 44,40

für Dachmarkisen

200 cm 432966 1 34,40
250 cm 432969 1 38,40
275 cm 43038 1 39,95
300 cm 432971 1 46,40

für Caravanmarkisen

250 cm - O 1200 432972 1 38,40
230 cm - Caravan Style E284 1 38,-

Windblenden für Markisenzelt Safari Residence

Zugluft kann nicht mehr unter dem Fahrzeug herziehen.

für B 300 cm 43076 1 58,-
für B 325 cm 430760 1 60,-
für B 350 cm 430761 1 59,-
für B 375 cm 430762 1 62,-
für B 400 cm 43077 1 61,-
für B 450 cm 430771 1 63,-
für B 500 cm 43078 1 66,-
für B 550 cm 430781 1 69,-
für B 600 cm 430782 1 72,-



Gardinensets für Markisenvorzelte

Gardinensets für Safari Residence

Breite B	Set Blau	Set Grau	Preis
300 cm	43291	43273	99,90
350 + 400 cm	432911	432731	109,95
450 + 500 cm	432912	432734	129,95
550 + 600 cm	432913	432735	150,-

Gardinensets für Safari Panorama

Breite B	Set Grau	Preis
300 + 350 cm	432731	109,95
400 + 450 + 500 cm	432734	129,95
550 + 600 cm	431992	149,95



Markisenreiniger



PVC Reiniger

zur Reinigung von Markisentüchern. Praktische Pumpsprühflasche. Inhalt 500 ml.

E6100 1 9,-



Perfect Roof 2000
Die leichte
Dachmarkise



NEU

Auszug 250 cm
2 Gehäusefarben

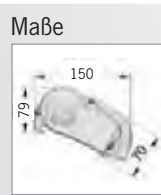
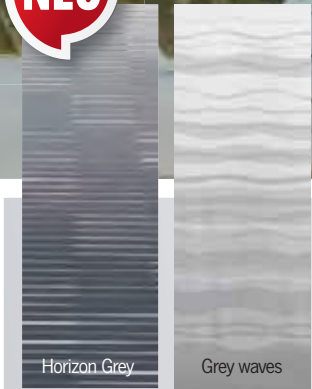

QUALITÄT
★★★★★
Made in Europe

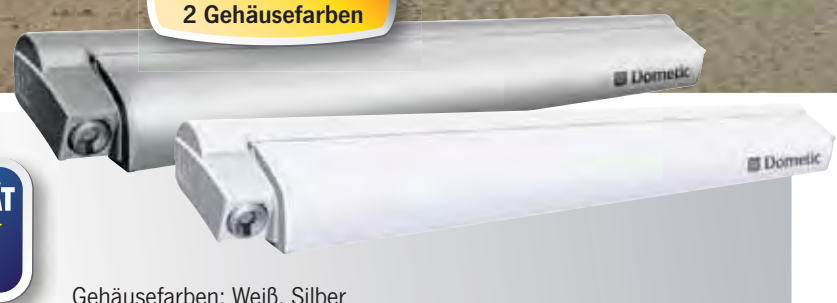

Gehäusefarben: Weiß, Silber

- Große Auszugslänge - viel Schatten
- Stabile Aluminium-Endkappen mit Kunststoffdeckel
- Farbfestes Tuch ohne Schweißnaht, aus einem Stück, wasserdicht, waschbar und verrottungsfest
- Stützbeine in der Markisenfrontleiste integriert, dadurch keine Beschränkung der Anbauhöhe
- Ideal für kleine Wohnwagen, Kederschiene für Vorzelte bleibt trotz Markise frei

Zubehör für Perfect Roof 2000:
Camp Room Markisenzelt Seite 130
Adapter für fahrzeugspezifische Montage Seite 131
Windblocker, Sun- und Rain Protector Seite 133

Perfect Roof 2000 - leicht und kompakt

Breite	265 cm	300 cm	325 cm	350 cm	375 cm	400 cm
Auszug	200 cm	250 cm	250 cm	250 cm	250 cm	250 cm
Gewicht	19,0 kg	21,0 kg	22,0 kg	25,0 kg	28,0 kg	31,0 kg
Gehäuse Weiß						
Horizon Grey	447006	447016	447028	447037	447038	447039
Grey Waves	44700	44701	44702	44703	44704	447040
Preis	607,-	635,-	668,-	692,-	737,-	761,-
Gehäuse Silber						
Horizon Grey	447004	447014	447026	447034	447046	447047
Grey Waves	447002	447012	447022	447032	447042	—
Preis	607,-	635,-	668,-	692,-	710,-	761,-

NEU



Aus PROSTOR
wird DOMETIC

Im Herbst 2014 hat Dometic bekannt gegeben, dass sie ab Anfang 2015 die Markisenpartie Prostor vom belgischen Produzent Brustor übernehmen. Mit dem Zukauf von Prostor, einem führenden europäischen Hersteller von Caravan- und Reisemobilmarkisen, bietet Dometic nun neben den bisherigen elektrischen, stützenlosen Markisen ein umfassendes Produktportfolio an herkömmlichen Markisen und Zubehör an. So werden seit 2015 die Wand- und Dachmarkisen von Prostor durch Dometic vertrieben. Auch das entsprechende Zubehör, wie Markisenvorzelt CampRoom, fahrzeugspezifische Montageadapter und Markisenblocker sind nun von Dometic erhältlich. Lediglich die Fahrradträger sind beim ehemaligen Prostor-Hersteller verblieben. REIMO, als langjähriger Importeur und Partner von Prostor, bietet Ihnen selbstverständlich übergangslos die Lieferung und den Service dieser Markisen an.



Perfect Roof 2500
Die robuste Dachmarkise



**Breiten bis 550 cm
Auszug bis 275 cm**



Gehäusefarben: Weiß, Silber, Anthrazit

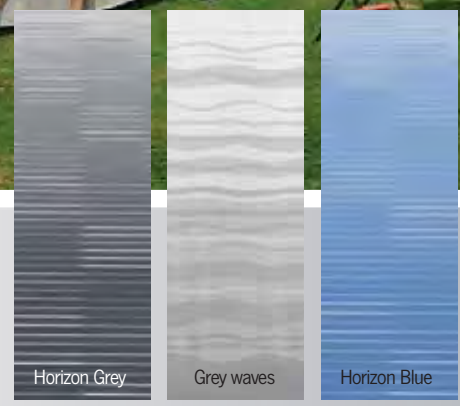
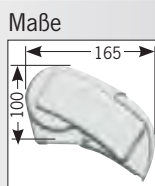

Perfect Roof 2500 mit Auszug 250 cm

Breite	350 cm	375 cm	400 cm	450 cm	500 cm	550 cm
Auszug	250 cm	250 cm	250 cm	250 cm	250 cm	250 cm
Gewicht	30,0 kg	31,0 kg	33,0 kg	36,0 kg	39,0 kg	42,0 kg

Gehäuse Weiß

Horizon Grey	44726	44727	44728	44729	44730	44731
Grey Waves	438422	438423	438424	438425	438426	438427
Horizon Blue	—	438418	438419	—	—	—
Preis	779,-	820,-	863,-	977,-	1114,-	1224,-

Gehäuse Silber

Horizon Grey	447262	447272	447282	447292	447302	447312
Grey Waves	438482	438483	438484	438485	438486	438487
Horizon Blue	—	438488	438489	—	—	—
Preis	779,-	820,-	863,-	943,-	1114,-	1224,-

Gehäuse Anthrazit

Horizon Grey	—	447274	447284	—	—	—
Grey Waves	—	438428	438429	—	—	—
Preis	—	815,-	858,40	—	—	—

Perfect Roof 2500 mit extra großem Auszug 275 cm

Breite	350 cm	375 cm	400 cm	450 cm
Auszug	275 cm	275 cm	275 cm	275 cm
Gewicht	33,0 kg	34,0 kg	36,0 kg	39,0 kg

Gehäuse Weiß

Horizon Grey	44732	44733	44734	44735
Preis	789,-	829,-	875,-	989,-

Gehäuse Silber

Horizon Grey	447322	447332	447342	447352
Preis	789,-	829,-	875,-	989,-

Adapter und Schaumdichtungen für alle Perfect Roof Dachmarkisen werden nicht serienmäßig mitgeliefert und müssen immer separat bestellt werden.

- Gleiche Gehäusemaße für alle Markenbreiten
- Große Gewichtsersparnis bei Markisen ab 4,5 m Breite
- Mit Adapterset optimal passend für Fiat Ducato, Mercedes Benz oder Wohnwagen
- Großer Auszug bis 275 cm - viel Schattenfläche
- Endkappen aus Aluminium - stoß- und schlagfest
- Tuch aus einem Stück, farbfest, wasserdicht, waschbar und verrottungsfest
- Ausbau zum Markisenvorzelt möglich



Zubehör für Perfect Roof 2500:

- Camp Room Markisenzelt Seite 130
- Fahrzeugspezifische Adaptersets Seite 131
- Windblocker, Sun- und Rain Protector Seite 133

LED Nachrüstset

bestehend aus 2 x 12 Volt Power-LED incl. Kabeln. Montage in den Gelenkarmen.

43970 125,-



Robuste Seitenwandmarkise mit kompakten Abmessungen

Perfect Wall 1500
Die Markise bis
2,75m Auszug

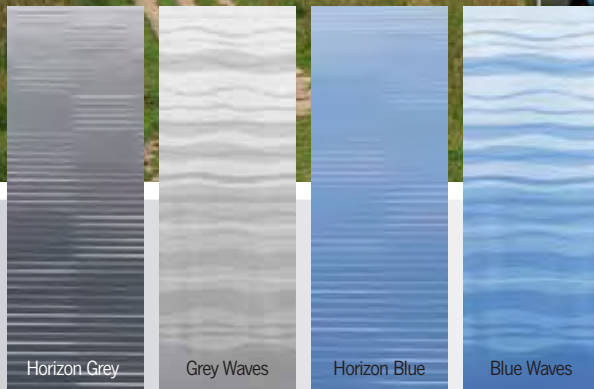

Gehäusefarben

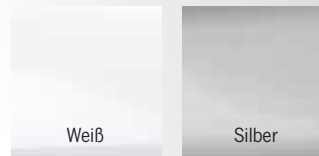

Maße

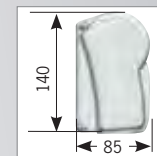

- Auszug bis 275 cm
- Leichteste Wandmarkise bei Längen über 450 cm
- Alu-Endkappen mit Kunststoffdeckel
- Teleskopierbare Kurbel von 140 - 240 cm
- Tuch aus einem Stück ohne Schweißnaht - farbfest, wasserdicht und verrottungsfest
- Automatisches Verschlusssystem auf beiden Seiten verhindert ungewolltes Ausfahren
- Spannstange im Lieferumfang ab B 400 cm
- LED-Beleuchtung kann nachgerüstet werden

Zubehör für Perfect Wall 1500:

Camp Room Markisenzelt	Seite 130
Spannstangen und Zubehör	Seite 131
Windblocker, Sun- und Rain Protector	Seite 133



LED Nachrüstset bestehend aus 2 x 12 Volt Power-LED incl. Kabeln. **43970 125,-**



Weitere Varianten, z.B. mit Motor und Fernbedienung unter www.reimo.com

Perfect Wall 1500

	260 cm	300 cm	350 cm	400 cm	450 cm	500 cm	550 cm
Breite	260 cm	300 cm	350 cm	400 cm	450 cm	500 cm	550 cm
Auszug	200 cm	250 cm	250 cm	250 cm	250 cm	250 cm	250 cm
Gewicht	21,0 kg	24,0 kg	27,0 kg	30,0 kg	33,0 kg	36,0 kg	39,0 kg

Gehäuse Weiß

Horizon Grey	44710	438631	44712	44713	44714	44715	44716
Grey Waves	—	44711	438632	438633	438634	438635	438636
Horizon Blue	—	—	—	438657	438658	—	—
Blue Waves	—	—	—	438643	438644	—	—
Preis	590,-	650,-	712,-	776,-	872,-	994,-	1114,-

Gehäuse Silber

Horizon Grey	447102	447112	447122	447132	447142	447152	447162
Grey Waves	—	438691	438692	438693	438694	438695	438696
Horizon Blue	—	—	—	447133	—	—	—
Blue Waves	—	—	—	438703	438704	—	—
Preis	590,-	629,-	687,-	749,-	839,-	959,-	1075,-

Perfect Wall 1500 mit extra großem Auszug 275 cm

	350 cm	400 cm	450 cm	350 cm	400 cm	450 cm
Breite	350 cm	400 cm	450 cm	350 cm	400 cm	450 cm
Auszug	275 cm	275 cm	275 cm	275 cm	275 cm	275 cm
Gewicht	28,0 kg	31,0 kg	34,0 kg	28,0 kg	31,0 kg	34,0 kg

Gehäuse Weiß

Horizon Grey	44717	44718	44719	447172	447182	447192
Horizon Blue	447171	447181	447191	447173	447183	447193
Preis	720,-	787,-	882,-	720,-	787,-	882,-

Gehäuse Silber

Horizon Grey	44717	44718	44719	447172	447182	447192
Horizon Blue	447171	447181	447191	447173	447183	447193
Preis	720,-	787,-	882,-	720,-	787,-	882,-



Komfort auf einen Blick - DOMETIC Perfect Wall



Starke Gelenkarme

Die extrem starken Gelenkarme und Armstützen bringen eine optimale Tuchspannung und schützen bei Wind.

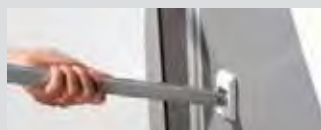

Mehr Stabilität durch Stützbeine

Die in die Frontleiste integrierten Stützbeine können an der Fahrzeugwand oder auf dem Boden befestigt werden. (Wandhalter und Heringe sind im Lieferumfang).



Einfache Verriegelung

Die Stützbeine sind einfach aus der Markise herauszuziehen und zu justieren. Der patentierte Easy Lock Flipper schützt vor unbeabsichtigten Durchrutschen.



Manuelle Bedienung oder Motor

Sie bedienen das besonders schnelle und extra leicht laufende Getriebe mit der Kurbel oder mit einem Motor (nicht für alle Markisentypen verfügbar).

Perfect Wall 1000



Gehäusefarben: Weiß, Silber

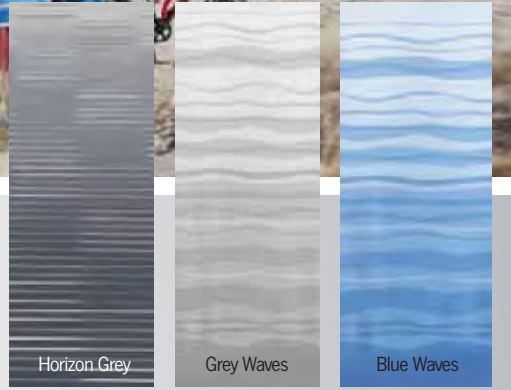
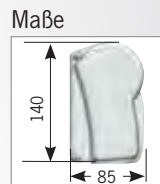

Perfect Wall 1000

Breite	300 cm	350 cm	400 cm	450 cm
Auszug	250 cm	250 cm	250 cm	250 cm
Gewicht	23,0 kg	26,0 kg	29,0 kg	32,0 kg

- **Der Preiskracher unter den Markisen**
- **Markisenbreiten von 300 cm bis 450 cm**
- **Endkappen aus Kunststoff, besonders leicht**
- **Feste Markisenkurbel zur einfachen Bedienung**
- **Tuch an einem Stück ohne Schweißnaht**
- **Tuch farbfest, wasserdicht, waschbar und verrottungsfest**
- **Automatisches Verschlusssystem auf beiden Seiten verhindert ungewolltes Ausfahren**
- **Die Aufrüstung zum Markisenvorzelt ist jederzeit möglich**

Gehäuse Weiß

Horizon Grey	447205	447215	447225	447235
Grey Waves	44720	44721	44722	44723
Blue Waves*	447201*	447211*		
Preis	559,-	629,-	699,-	790,-

Gehäuse Silber

Horizon Grey	447204	447214	447224	447234
Grey Waves	447202	447212	447222	447232
Blue Waves*	447203*	447213*	447223*	
Preis	549,-	629,-	699,-	790,-

Lieferumfang:

3 oder 4 Adapter zur Befestigung, Kurbel, Stützfußbefestigung an der Wand, Heringe und Spannstange ab 400 cm Breite.

* = Solange Vorrat reicht

Zubehör für Perfect Wall 1000:

Camp Room Markisenzelt	Seite 130
Spannstangen und Zubehör	Seite 131
Windblocker, Sun- und Rain Protector	Seite 133



Stabile Markisenkurbel aus einem Stück zur sicheren Bedienung.



Endkappen aus Kunststoff sparen Gewicht und senken den Preis.

Komfort auf einen Blick - DOMETIC Perfect Wall



Endkappen aus Aluminium

Die Endkappen (fast) jeder Prostor Markise werden aus 100% Aluminium hergestellt. damit ist die Markise noch schlag- und stoßbeständiger.



Befestigung an jedem Fahrzeug

Ob Wohnwagen oder Reisemobil - die Prostor Markisen können mit Adaptern an (fast) jeder Fahrzeugmarke montiert werden.



Zahlreiche Zubehörteile

Die Markise kann mit verschiedenen Zubehörteilen ausgestattet werden. Zum Beispiel mit LED-Beleuchtung, zum Vorzelt oder mit Seiten und Frontwänden.



Zusätzliche Spannstange

Sorgt für eine noch bessere tuchspannung. Wird standardmäßig bei Markisen ab 4 m mitgeliefert.

Markisenzelt Camp Room im Überblick



- Für Dach- und Wandmarkisen mit Auszug 250 cm
- Wasser- und winddichte Verbindung durch Klemmprofil
- Serienmäßige Windblende gegen Zugluft
- Ab Breite 450 cm mit 2 Türen
- Incl. praktischer Tragetasche



Lieferumfang:

Vorderwand und 2 Seitenwände, Patentiertes Klemmprofil, Windblende gegen Zugluft unterhalb des Fahrzeugs, Gardinenset und Tragetasche.

So messen Sie richtig



Die Höhe wird von der Unterkante Markisengehäuse bis zum Boden gemessen.

CampRoom für Perfect Wall

Passend für Perfect Wall 1000 und Perfect Wall 1500



für Wandmarkise 1000 und 1500

Breite (B)	H: 220 - 229 cm		H: 230 - 259 cm		H: 260 - 289 cm	
300 cm	438581	976,-	438591	999,-	438601	1029,-
350 cm	438582	994,-	438592	1018,-	438602	1047,-
400 cm	438583	1024,-	438593	1047,-	438603	1077,-
450 cm	438584	1053,-	438594	1077,-	438604	1107,-
500 cm	438585	1119,-	438595	1143,-	438605	1172,-
550 cm	438586	1154,-	438596	1178,-	438606	1208,-

CampRoom für Perfect Roof

Foto zeigt Ducato Version mit zusätzlicher Windschleuse



für Dachmarkise 2000 und 2500

Breite (B)	H: 230 - 259 cm		H: 260 - 289 cm	
300 cm	438551	1029,-	438561	1035,-
350 cm	438552	1049,-	438562	1077,-
400 cm	438554	1077,-	438564	1109,-
450 cm	438555	1109,-	438565	1139,-
500 cm	438556	1174,-	438566	959,-
550 cm	438557	1209,-	438567	1239,-
Ducato Version H2, Markisenbreite 300 cm			438553	1035,-
Ducato Version H2, Markisenbreite 325 cm			438568	1053,-
Ducato Version H2, Markisenbreite 375 cm			438569	1083,-

Montageadapter für Dachmarkisen Perfect Roof

Fiat Ducato H2 Serienhochdach



Ducato - Jumper - Boxer ab Bj. 7/06
3tlg. für Markisen bis 400 cm
438570 89,40
1tlg. für Markisen mit B 375 cm
E3521 148,90

MB Sprinter / VW Crafter

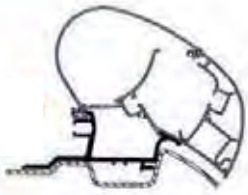

Mercedes Sprinter / VW Crafter
ab Bj. 07
3tlg. **43976 107,40**

LMC / TEC

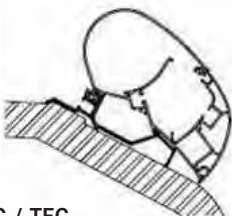

LMC / TEC
3,75 m **5044 172,90**
4,00 m **43904 172,90**

Hymer SX



Hymer SX
4,00 m **43901 148,90**
4,50 m **43902 172,90**
5,00 m **43903 157,40**
5,50 m **43905 232,40**



Dichtband gegen Regenwasser

Schaumstoff-Dichtband
Zur Abdichtung zwischen Markise und Fahrzeug, selbstklebend.
B 30 mm, H 25 mm
4,00 m **43906 41,90**

Caravan



Caravan
3,00 m **43975 136,90**
3,50 m **439751 154,90**
3,75 m **439752 172,90**
4,00 m **439753 172,90**
4,50 m **439754 190,40**
5,00 m **439755 208,40**
5,50 m **439756 238,40**

Fahrzeugspezifische Montageadapter für Wandmarkise Perfect Wall

Adaptersets für Wandmarkisen
werden benötigt, wenn die serienmäßigen Montageplatten nicht geeignet sind. Serienmäßig enthalten ist der Adapter Standard :

B Markisen Standard-Adapter
260 - 350 cm: 1 x Platte 35 mm,
2 x Platte 80 mm
400 - 450 cm: 2 x Platte 80 mm,
2 x Platte 160 mm
500 - 550 cm: 2 x Platte 160 mm,
2 x Platte 400 mm

Hymer Van , B2, Eriba



Hymer T Class,
B 2, Van, Exsis ab '07, Eriba Nova
4,00 m Schiene **43876 1 172,90**
4,50 m Schiene **438766 1 202,90**
5,00 m Schiene **438767 1 226,40**

Dethleffs Globebus

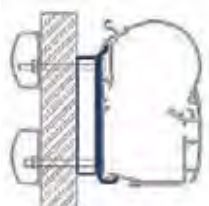

3,00 m Schiene **438759 1 130,90**
3,50 m Schiene **438764 1 148,90**
4,00 m Schiene **438765 1 138,40**

Rapido 7 - 8 - 9



3,00 m Schiene **E2891 1 130,90**
3,50 m Schiene **E2892 1 148,90**
4,00 m Schiene **E2237 1 172,95**
2x 16cm & 2x 8cm **E2394 1 65,90**
1x 100cm & 2x 8cm **E2852 1 85,90**

Standard-Wandadapter



3,00 m Schiene **438900 1 113,40**
3,50 m Schiene **438901 1 125,40**
4,00 m Schiene **438902 1 148,90**
4,50 m Schiene **438903 1 178,90**
5,00 m Schiene **438904 1 202,90**
5,50 m Schiene **438905 1 220,40**
5 x 40 cm **438906 1 71,40**
5 x 75 cm **438907 1 83,40**

Hymer, Hobby Van

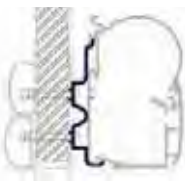

Hymer Tramp, Hymermobil,
Hymer Exsis bis '07, Hobby Van
3,00 m Schiene **438753 1 130,90**
3,50 m Schiene **438754 1 148,90**
4,00 m Schiene **438755 1 172,90**
4,50 m Schiene **438756 1 202,90**
5,00 m Schiene **438757 1 226,40**
5,50 m Schiene **438758 1 244,40**

Adria, Bürstner u.a.



Adria Coral, Hobby, Frankia
3,00 m Schiene **438750 1 104,90**
3,50 m Schiene **438752 1 148,90**
4,00 m Schiene **43875 1 172,90**
4 Einzelplatten **438751 1 107,40**

Eura Mobil



3,00 m Schiene **43891 1 130,90**
3,50 m Schiene **43892 1 148,90**
4,00 m Schiene **43893 1 172,90**
4,50 m Schiene **43894 1 202,90**
5,00 m Schiene **43895 1 226,40**
5,50 m Schiene **43896 1 244,40**

Knaus C-Liner



3,00 m Schiene **438908 1 130,90**
5,50 m Schiene **438909 1 244,40**

Fiat Ducato ab 7/06



für Serienhochdach H3.
4 Montageplatten (2x B 160mm, 2x B 80mm)
Duc. H3 **43897 1 107,90**

für Serienhochdach H2 und Roof Rail.
Duc. H2 **43898 1 90,40**

Wandmarkise mit integriertem Sonnen- und Regenschutz

Mit *Frontrollo*
Perfect Wall 1750



Gehäusefarben

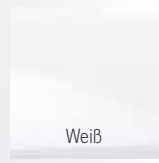

Maße



- Mit integriertem Sonnen- und Regenschutzrollo in der Frontblende
- Idealer Schattenspender und Schutz bei Regen durch integriertes Zugrollo in der Frontblende
- Mit großem Auszug für mehr Schatten
- Endkappen aus 100 % Aluminium

Perfect Wall 1750 mit Frontrollo - Auszug 250 cm

Breite	Auszug	Gewicht	Gehäuse weiß		Gehäuse silber		Preis
			Tuchfarben Horizon:	Tuchfarben Horizon:	Tuchfarben Horizon:	Tuchfarben Horizon:	
300 cm	250 cm	26 kg	Grey	Blue	Grey	Blue	819,40
350 cm	250 cm	30 kg	44737	447371	447372	447363	879,40

Solange Vorrat reicht

Sonnenschutzrollo für Markisen zur nachträglichen Montage – ROLLO +



- Manuelles Rollo zur Montage unter der Markise
- Maximaler Auszug von 145 cm
- Geeignet für Wandmarkisen von Dometic und Fiamma mit Doppelkaderschiene*
- Zusätzlicher Sonnenschutz

Maß	Breite eff.	Gehäuse weiß	Preis	Gehäuse silber	Preis
265 cm	248 cm	43949	226,90	43969	181,40
300 cm	288 cm	439491	255,90	439691	255,90
350 cm	338 cm	439492	285,90	439692	285,90
400 cm	388 cm	439493	315,90	439693	315,90

* Herstellerangaben

Mehr Privatsphäre unter der Markise

Windblocker

Der Windblocker ist der ideale Schutz vor Wind und indiskreten Blicken. Außerdem schafft er Schatten bei tiefstehender Sonne. Die Befestigung an der Fahrzeugwand geht schnell und einfach. Das ausgerollte Tuch wird am Stützbein befestigt. Die integrierte Feder sorgt für optimale Spannung des Tuches. Der neue Windblocker kann obendrein verriegelt werden, sodass er bei Windboen nicht abrollt. Ausrollbar bis 275 cm. Gesamthöhe 155 cm. Gewicht 3,6 kg. Inkl. Packtasche.

luftdurchlässiges Gittergewebe, Höhe 140 cm **438815** 1 **209,40**



Befestigung an Fahrzeugwand



Schließsystem



Zusätzlicher Schutz gegen Sonne, Wind und Regen

① Sun Protector

Sonnenschutz, Höhe 145 cm

- Transparentes Screenshot aus Acryl
- Lichtdurchlässig, wärmehemmend

Breite:

240 cm	43878	1	78,90
280 cm	438781	1	88,90
330 cm	438782	1	102,40
380 cm	438783	1	119,40
430 cm	438784	1	132,90
480 cm	438785	1	148,90
530 cm	438786	1	163,90

② Sun Protector Side

- Transparentes Screenshot aus Acryl
- Lichtdurchlässig und wärmehemmend
- Für Auszugtiefe 250 cm
- Für 3 verschiedene Markisenanbauhöhen lieferbar

Höhe 200 - 229 cm

43881 1 **125,40**

Höhe 230 - 259 cm

438811 1 **130,90**

Höhe 260 - 290 cm

438812 1 **136,90**



③ Rain Protector

Regenschutz, Höhe 145 cm

- Graues, nicht transparentes PVC-Tuch als Wasser- und Windschutz
- Wird in die Frontkederchiene eingezogen

Breite:

240 cm	43879	1	78,90
280 cm	438791	1	88,90
330 cm	438792	1	102,40
380 cm	438793	1	119,40
430 cm	438794	1	132,90
480 cm	438795	1	148,90
530 cm	438796	1	163,90

④ Rain Protector Side Deluxe

- Nicht transparentes PVC-Tuch
- Wind- und wasserdicht
- Für Auszugtiefe 250 cm
- Großes Panoramafenster
- Links und Rechts verwendbar

Höhe

200-229 cm	43885	1	160,40
230-259 cm	43886	1	166,90
260-290 cm	43887	1	172,90
290-320 cm	43888	1	184,90



Dachmarkise für Fiat Ducato ab 2007 ohne störende Stützfüße

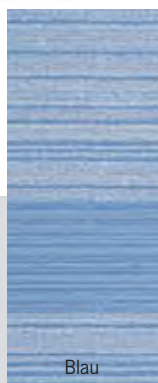
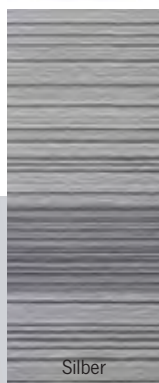

Gehäusefarben

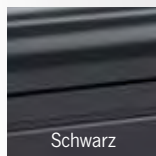
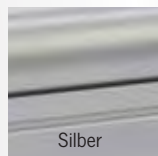
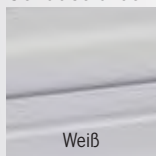

Elektrische Premium-Markise Fiat Ducato

- Einfach ausfahren und genießen - keine störenden Stützen
- Strapazierfähiger Markisenstoff mit UV-Schutz, farbecht
- speziell konzipiert für Fiat Ducato H2 ab Bj. 2007 und baugleiche Fahrzeuge
- Automatischer Tuchstraffer
- Mit Fernbedienung und Windsensor: fährt automatisch bei zu viel Wind ein

Adaptersets zur Montage (unbedingt mitbestellen):

für Fahrzeuglänge 541 cm	43839	111,-
für Fahrzeuglänge 599 cm	438390	123,-
für Fahrzeuglänge 636 cm	438391	134,-

(Weitere Adapter für Renault Master, Mercedes Sprinter, Carthago C-Line oder Caravan-Universaladapter finden Sie auf www.reimo.com)

Zubehör für Dometic Markise:

Abspannung WeatherKit

Seite 140

Perfect Roof 4500 für Fiat Ducato H2

Markisenbreite	308 cm	350 cm	400 cm
Fahrzeuglänge	541 cm	599 cm	636 cm
Auszug	225 cm	250 cm	250 cm
Gewicht	27,5 kg	28,5 kg	32,6 kg

Gehäusefarbe Weiß

Tuch Silber	43818	438180	438181
Tuch Blau	43819	438190	438191
Preis	1319,-	1379,-	1448,-

Gehäuse Silber

Tuch Silber	438182	438183	438184
Tuch Blau	438192	438193	438194
Preis	1339,-	1409,-	1479,-

Gehäuse Schwarz

Tuch Silber	438185	438186	438187
Preis	1339,-	1369,-	1479,-



Elektrische Premium-Markisen

- Bei Stromausfall kann die Markise mit einem Schraubenschlüssel manuell eingefahren werden.
- Das elektrische Ein- und Ausfahren dauert jeweils nur knappe 40 Sekunden.
- Der Neigungswinkel der Markise ist zwischen 5° und 15° verstellbar.
- Der Windsensor misst ständig die aktuelle Windstärke. Ist der Wind zu stark gibt der Sensor ein Signal zum Einfahren der Markise.



Fernbedienung



Sanfter Schließmechanismus



Windsensor



Starke Gelenke

Freitragende Seitenwandmarkise ohne Stützfüße



Inklusive Befestigungsschiene



★★★★★
PREMIUM PRODUKT

12 V

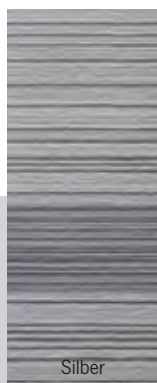

Gehäusefarben

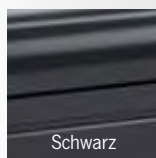
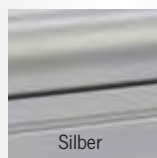
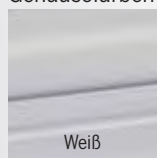

Perfect Wall 3500 elektrische Wandmarkise

Markisenbreite	350 cm	400 cm	470 cm	500 cm
Auszug	250 cm	250 cm	250 cm	250 cm
Gewicht	28,8 kg	32,6 kg	43,3 kg	45,7 kg

Gehäusefarbe Weiß

Tuch Silber	43151	43152	43153	43154
Tuch Blau	431511	431512	431513	431514
Preis	1603,-	1758,-	1918,-	2068,-

Gehäuse Silber

Tuch Silber	43681	43682	43683	43684
Tuch Blau	436811	436812	436813	436814
Preis	1634,-	1788,-	1945,-	2088,-

Gehäuse Schwarz

Tuch Silber	43693	43694	43695	43696
Tuch Blau	436931	436932	436933	436934
Preis	1634,-	1788,-	1945,-	2099,-

12 Volt Premium-Markisen

- Keine störenden Stützen - Platz vor dem Fahrzeug voll nutzbar
- Ab 470 cm Breite mit 3 Gelenkarmen
- Strapazierfähiger Markisenstoff mit UV-Schutz, farbecht
- Mit Windsensor: automatisches Einfahren bei zu viel Wind
- Obere Abdeckung mit integrierter Schmutzbürste

Dometic Markisen (Auszug 250cm) kommen ohne zusätzliche Stützfüße aus. Daher spielt die Befestigung der Markise am Fahrzeug eine große Rolle. Die Befestigung erfolgt mit einer durchgehenden Schiene (im Lieferumfang), die verklebt und verschraubt werden muss. Die Befestigungspunkte sind vorgegeben. Bitte sprechen Sie mit Ihrem Fachhändler, ob die Markise an Ihrem Fahrzeug montierbar ist.

Fahrzeugspezifische Montageadapter für Hymer, Eura Mobil und Rapido

für Markisenbreite	350 cm	400 cm	470 cm	500 cm
Artikelnr.	438392	438393	438394	438395
Preis	160,-	175,-	191,-	206,-

NEU

Zubehör für freitragende Premium-Markisen

Markisen-Anschlussset 12 V

inkl. Relais, Wippschalter und Sicherungshalter mit Sicherung 5 A. Notwendig, wenn keine 5 A abgesicherte Spannungsquelle vorhanden ist, die bei laufenden Motor abgeschaltet ist. **436981 7,-**



Drahtloser Funkschalter

für alle Steuerfunktionen der Markise: Ein- und Ausfahren, Stopp. Ausfahrpositionen sind programmierbar. **43698 92,40**



Seitenwand für Dach- und Wand-Markisen.

- Einsetzbar als zusätzlicher Sonnenschutz sowie als Sicht-, Wind- und Regenschutz
- Passend für Dach- und Wandmarkisen mit 250 cm Auszug und Montagehöhen von 230 – 270 cm
- Montierbar auf beiden Seiten – links oder rechts
- Angenehm leichtes, hochwertiges Material

Muss mit dem Dometic WeatherKit (Art.-Nr. 432885 von Seite 140) kombiniert werden! **432886 39,40**



Zubehör für Dometic Perfect Wall und Prostor Wandmarkisen

Dichtprofil



- Gummiprofil als Meterware
 - Für Perfect Wall 1000 & 1500
 - Schützt vor durchlaufendem Wasser zwischen Markisengehäuse und Fahrzeugwand
 - Leichte Anbringung, wird in die vorhandene Nut geklemmt
 - Breite ca. 5 cm
- pro lfm. **43882³⁰ 5,90**

Spannstangen



- Spannt das Tuch sicher bei Wind und Regen
 - Leichte Montage
- Auszug 250 cm **SA977¹ 29,90**
 Auszug 275 cm **E4356¹ 53,90**

Ersatzteile für Dometic und Prostor Dach- und Wandmarkisen

Handkurbel
teleskopierbar
5009¹ 40,40

Handkurbel starr
E4189¹ 21,78

Clip für Handkurbel,
Ø 14 mm **E4183¹ 0,40**
Ø 25 mm **E4136¹ 2,60**

Halteplatte für Stützfüße,
2 Stück **SA1016¹ 3,40**

für PR2500
P600

Endplatte links
Silber **5031¹ 13,90**

für PR2000
P300
P350
P400
P450

Endkappenteil Kunststoff links
Weiß **E3664¹ 3,20**
Silber **E4184¹ 2,90**

für PR2000
P300
P350
P400
P450

Endkappenteil Kunststoff rechts
Weiß **E4185¹ 3,90**
Silber **E4186¹ 3,90**

für PR2500
P600

Alu-Endkappe links
Weiß * **E3900¹ 58,40**
Silber * **E3901¹ 58,40**
Schwarz # **E5518¹ 13,90**
* = mit Getriebe, # = ohne Getriebe

für PR2500
P600

Alu-Endkappe rechts
Weiß **E3902¹ 16,40**
Silber **E3755¹ 15,95**
Schwarz **E5266¹ 13,90**

für PW1500
P500

Alu-Endkappe links mit Getriebe
Weiß **E3398¹ 46,90**
Silber **E3903¹ 46,90**

für PW1500
P500

Alu-Endkappe rechts und Wellenlager
Weiß **E3640¹ 21,90**
Silber **5017¹ 21,90**

für PW1500
P500

Endkappe Frontprofil links
Weiß **5027¹ 13,40**
Silber **5028¹ 13,40**

für PW1500
P500

Endkappe Frontprofil rechts
Weiß **5016¹ 13,40**
Silber **5029¹ 13,30**

für PW1000
PW1500
P500
P550

Alu-Endkappen links
Weiß **E4187¹ 10,40**
Silber **E4188¹ 10,40**

für PW1000
PW1500
P500
P550

Alu-Endkappen rechts
Weiß **SA978¹ 10,40**
Silber **E3904¹ 10,40**

für PW1500
P450
P500

Kurbelgetriebe
E4240¹ 29,90

für P300

Endkappe Frontprofil links
Weiß **E3946¹ 5,40**

für P300

Endkappe Frontprofil rechts
Weiß **E3945¹ 5,40**

Gelenk Stützfuß
E3883¹ 12,90

für PW1500
P500

Kopfstück Spannstange
E3614¹ 2,90

für PR2500
P600

Kopfstück Spannstange
E3622¹ 2,90

Welches Ersatzteil für welche Markise ?

Durch die Übernahme von Prostor durch Dometic ergaben sich auch Änderungen in den Markisenbezeichnungen. Daher haben wir sowohl die neuen Dometic-Bezeichnungen, als die ehemaligen Prostor-Bezeichnungen auch als Kürzel angegeben.



PW1000 = Perfect Wall 1000
 PW1500 = Perfect Wall 1500
 PR 2000 = Perfect Roof 2000
 PR 2500 = Perfect Roof 2500



Die Bezeichnungen P300, P350, P400 u.s.w sind die Kürzel für die Prostor-Markisen Prostor 300, Prostor 350, Prostor 400 u.s.w.

für PW1500
P500

Endstück für Spannstange
1 Stück **E4137¹ 0,90**

für PR2500
P600

Endstück für Spannstange
1 Stück **E3826¹ 1,09**

Markisenbefestigung inkl. Dachreling für Fiat Ducato

Reling inkl. Markisenadapter für Fiamma F65S



- Montage auf den Originalpunkten
- Montage ohne Bohren
- Mit 4 Querträgern
- Tragkraft 100 kg

Dachreling /-träger inkl. Markisenmontage-Adapter für Fiat Ducato, Peugeot Boxer und Citroen Jumper ab Bj. 6/2006.

Für Montage der Markise auf der rechten Fahrzeugseite.
Für Ducato ab 2007 41099 1 505,90

Zusatz-Markisenmontage-Adapter für linke Fahrzeugseite
Zur Montage einer zweiten Markise auf der linken Fahrzeugseite.
So ist die Montage von 2 Markisen möglich.

43464 1 97,90

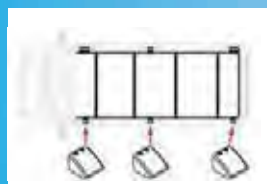

Für FIAMMA F65S

Reling für Thule Omnistor 6200



- Montage ohne Bohren
- Tragkraft 100 kg



Für Thule Omnistor 6200

Dachreling /-träger inkl. Markisenmontage-Adapter für Fiat Ducato, Peugeot Boxer und Citroen Jumper ab Bj. 6/2006.
Für langen Radstand 403 cm (599 cm Fahrzeuglänge) und Serienhochdach H2. Bestehend aus 2 x 3 Stützfüße, 4 Querträger.
Für Ducato ab 2007 42155 1 679,-

Dachreling /-träger inkl. Markisenmontage-Adapter bis 2007 für Fiat Ducato, Peugeot Boxer und Citroen Jumper bis Bj. 6/2006.
Für Radstand 403 cm und Serienhochdach. Montage an vorhandenen Aufnahmepunkten des Fahrzeugdaches. 2 x 3 Stützfüße, 4 Querträger.

Für Ducato bis 2007 42147 1 697,40

Reling für Thule Omnistor 5003



- Aerodynamische Form
- Keine Bohrarbeiten nötig
- Optional Querträger in beliebiger Anzahl

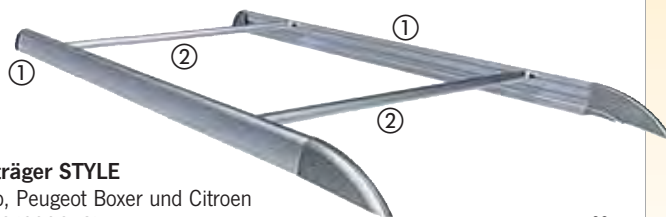

① Dachreling /-träger STYLE

Für Fiat Ducato, Peugeot Boxer und Citroen Jumper ab Bj. 6/2006. Aluminium.

für Radstand 403 cm 42151 1 889,-

für Radstand 345 cm 42152 1 889,-

② Querträger, 2 Stück

100 kg Traglast / Querträgerpaar, 200 kg max. Traglast.

421521 1 122,90

③ Markisen-Montage-Adapter

zur Montage einer Thule Omnistor Wandmarkise der 5er Serie

421522 1 74,90

Für Thule Omnistor 5003



freitragende Wandmarkisen für große Fahrzeuge

Ohne störende Stützfüße



Prostor 802

Zubehör für Prostor 802:

- Windblocker Seite 133
- Sun- und Rain Protector Seite 133
- Spannstangen Seite 136
- LED Nachrüstset Seite 139



Tuchdekore



Gehäusefarben

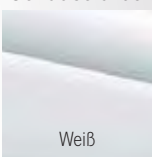

Maße



i Bei freitragenden Markisen ist unbedingt auf die Befestigung zu achten. Bitte fragen Sie Ihren Fachhändler.

Besonders starke Tragarme



PROSTOR 802 - freitragende Wandmarkise

Breite	Auszug	Gewicht	Creme / Blau	Uni Grau	Uni Natur	Preis
450 cm	275 cm	46 kg	439462	439471	439481	1099,-
500 cm	275 cm	48 kg	439463	439472	439482	1149,-
550 cm	275 cm	49 kg	—	439473	—	1589,-
600 cm	275 cm	53 kg	—	—	439484	1299,-

- Acryl-Tuch, wie bei hochwertigen Hausmarkisen
- Großer Auszug bis 275 cm
- LED-Beleuchtung in 12 V kann nachgerüstet werden

Solange Vorrat reicht

Markisenbeleuchtung

Abendstimmung unter der Markise

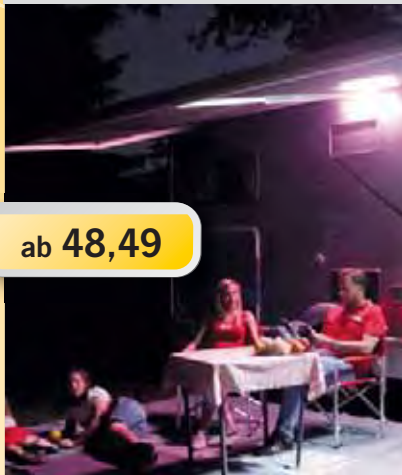

ab 48,49

12 Volt LED Außenleuchte

- Montage unter dem Markisengehäuse, auch für andere Einsatzzwecke (z.B. als Türlicht)
- Bei Bewegungssensor leuchtet sie für 60 sek., wenn sich jemand nähert
- Maße: L574 x T36 x B32 mm, 3,1 Watt, Kabellänge ca. 1,2 m

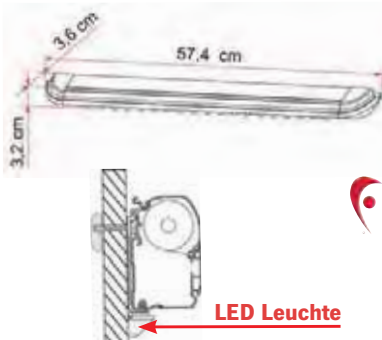

LED Leuchte

LED Leuchte Weiß mit 31 LEDs.			
43532	7		48,49
LED Leuchte Weiß mit 31 LEDs,			
mit Bewegungsmelder, aktiviert sich bei Dunkelheit.			
435321	7		70,90



optional mit Bewegungsmelder

LED Leuchtband selbstklebend



Flexibler LED Lichtstreifen, 5m

- Für Außenbereich geeignet (IP68)
- Nach jeder 3. LED kürzbar
- Dimmbar mit Dimmer (83003)
- Selbstklebend mit M3-Klebeband

60 LEDs / m, 4,8 W/m, 12 V. Streifenbreite 8 mm.

Warmweiß, 350-400 Lumen/m, dimmbar			
831006	1		52,90
Blau, 40-45 Lumen/m, dimmbar			
831007	1		44,90
RGB, 120-140 Lumen/m, einzeln schaltbare			
Farben: Rot, Gelb oder Blau, mit Steuereinheit			
831009 komplettes RGB-Farbspektrum			
831008	1		49,-
RGB Steuereinheit mit Fernbedienung			
für 831008. RGB-Lichtband kann mit der Fern-			
bedienung gesteuert werden (nur für RGB-Band)			
831009	1		9,90

LED Case für F45 S und F45 L



12V LED

Beleuchtungsset mit 180 LEDs zum Einclippen in die untere Nut des Markisengehäuses der F45S oder F45L. Das Grundset ist für Markisen mit einer Breite von 300 cm. Die einzelnen Leuchtelemente lassen sich durch Zusammendrücken verbinden. Mit den Erweiterungssets ist das Grundset beliebig erweiterbar.

LED Grundset 250 cm	43598	1	115,-
LED Erweiterungsset 50 cm	43599	1	28,-

Beleuchtung am Frontprofil



12 Volt LED Markisenbeleuchtung

- 2 Leuchten mit je 10 LED
- Inklusive 5 m Anschlusskabel
- Rastet in der Frontblende ein
- 2,6 Watt, 0,21 Ampere



43461 18 38,80

Selbstklebende Gelenkarmbeleuchtung

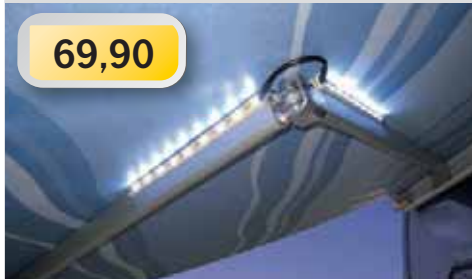

69,90

LED 12 Volt Lichtleiste für die Gelenkarme

- 4 Lichtleisten mit je 9 LED Punkten
- Zum Ankleben an die Gelenkarme
- Mit Kabelführung 1,22 m lang
- Auch für andere Einsatzzwecke
- Maße: L30 x T0,7 x B1,7 cm
- 1,8 Watt, 0,4 Ampere



433591 7 69,90

Markisenleuchte

Markisenleuchte mit 14 LEDs

12/24 Volt DC 2,5 Watt mit Kunststoffklammer, leicht am Zelt oder Markisengestänge zu befestigen. 5 Meter Leitung und Sicherheits-Universalstecker 2 A, passend in DIN- und Zigarettenanzünderdosen. LED Licht zieht keine Insekten an.

81191 4 109,90

Leuchten-Nachrüstset für Markisen



HEOS LED Lighting

- Leuchtstarke LEDs für längere Abende unter der Markise.
- für Fiamma F45 und Omnistor 8000.

54 LEDs, L 321 mm	43469	1	79,-
36 LEDs, L 228 mm	434691	1	64,-
18 LEDs, L 135 mm	434692	1	49,-
Funkdimmer	43999	1	39,-

Flexibler Kabelkanal



- 2 selbstklebende flexible Leisten
- Elegante Abdeckung für Kabel im Wohnmobil
- Haftet auf Alu, Holz uvm.
- Maße (L/H/B): 122,5 x 0,3 x 1,3 cm

434612 1 16,30



Beleuchtungskit LED

Dometic

LED Kit Light LK 120

Energiesparendes SMD-Flexband zur Anbringung an den Markisenarmen.
2x1,2 m inkl. Fernbedienung und Dimmfunktion. 3,6 W/m, 240 lm/m. 60 SMD/m Weiß.

2x120 cm **43697** 1 **73,90**



THULE CHASSISBOX

LED-Flexband

12V LED

ab **79,-**

Selbstklebende LED-Streifen

Geeignet für den Außenbereich. Alle 5 cm kürzbar. Flexibel, mit selbstklebendem 3M Klebeband. 1 m Anschlusskabel. Wasserdicht IP66. 60 Power LEDs/m mit 340 bis 380 mA/m. 12 Volt.

4 m Länge	433001	1	79,-
5 m Länge	43300	1	99,-
6 m Länge	433002	1	119,-



Montageset für 6200/9200

Fixierungsset für LED-Streifen 6-teilig, 6x1 m lange Aluprofile. Montage an Unterkante des Markisengehäuses. Licht auch bei geschlossener Markise. Ohne LEDs. **43998** 1 **19,95**

LED Nachrüstkit

Dometic

- Für Markise 1500 & 2500
- Schaltet beim Einfahren der Markise automatisch ab

LED Nachrüst Kit

Beleuchtungssystem für Dometic Markisen Perfect Wall 1500 und Perfect Roof 2500. Zur Montage in den Gelenken der Tragarme.

LED Kit **43970** 1 **125,-**



Außenbeleuchtung mit Regenablaufschiene

Dometic

RainTec RT 100

LED-Regenrinne für die Schiebetüröffnung von Fiat Ducato ab Bj. 2007 und baugleiche Fahrzeuge. Das Aluprofil leitet Regenwasser ab und ist gleichzeitig eine LED-Lichtleiste.

462990 1 **122,90**



Dimmer für LED Leuchten

17,90



12 Volt Dimmer mit Funkfernbedienung

Fernbedienung als Schlüsselanhänger mit allen Funktionen: AN / AUS / Heller / Dunkler. Max. Schaltleistung 96 Watt, Ruhestrom ca. 30 mA. Gehäusemaß: L90 x B60 x H37 mm.

831003 1 **17,90**

Weitere Außenleuchten im Bereich Elektrik

Markisen / -Vorzelte

Markisen- und Zelt-Abspannungen

Sturmsicherung



Dachhalteband XL

- Sturmsicherung für Vorzelt oder Markise
 - besonders stabile Ausführung
 - Gurtlänge 12,5 m - extralang
 - Verhindert ein Aufwehen des Vorzeltes oder der Markise
 - Komplett mit Heringen und Spannfedern
- 43288 ¹ 12,40

Abspann-Set

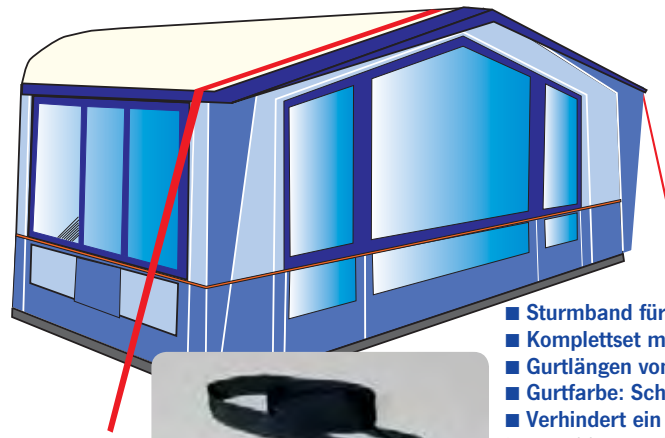

TOP-PREIS
ab 9,99

Gurtbreite
4 cm



- Sturmband für Markisen oder Vorzelte
 - Komplettset mit Heringen und Spannfeder
 - Gurtlängen von 11 m bzw. 14 m
 - Gurtfarbe: Schwarz
 - Verhindert ein Aufwehen der Markise
- Länge: 11 m 432882 ¹⁰ 9,99
Länge: 14 m 432881 ¹⁰ 10,99
Schutzset, mit Klett zu öffnen
3er Set 43541 ¹ 8,90

WeatherKit Dometic Markisen



Dometic WeatherKit

Zum Abspannen der freitragenden Markisen von Dometic bei ausgeschaltetem 12 Volt Antrieb. Ideale Lösung, wenn die Einfahrautomatik durch den Windsensor nicht ständig aktiviert sein soll.

432885 ¹ 82,-

Sturmsicherung für Thule Omnistor Markisen



Hold Down Kit

Verhindert das Aufwehen der Markise. Befestigung zwischen Gelenkarmen und Markisentuch. 11 m langer, schwarzer Gurt mit Heringen, Befestigungsmaterial und Tasche. Für alle Markisen bis 6 m Breite.

432860 ¹ 19,-



Hold Down Side Strap Kit

Befestigung an den Stützbeinen. Auch mit SafariRoom / SafariResidence möglich. 2 Gurte, je 3 m, Befestigungsmaterial, Heringe und Tasche. Nicht geeignet für Thule Omnistor 2000.

432864 ¹ 21,-

Sturmsicherung für Fiamma Markisen



LED TIEDOWN Solar Licht

■ Sicherung der Sturmabspannung im Dunkeln

Lieferumfang: 2 LED-Leuchten mit integriertem Solarakku zur Befestigung an Markisenspannbändern. Passt auch in die Kederschiene von Wohnwagen und Reisemobilen.

432863 ⁵ 27,90



Sturmverspannung TIEDOWN

- Schützt bei Wind, Sturm und starkem Regen
- Über die Gelenkarme der Markise spannen und im Boden verankern
- Gurtlänge 11 m - für Markisen bis 6 Meter

Schwarz 43286 ²¹ 14,70
Gelb 432861 ²¹ 14,70



Sturmverspannung TIEDOWN S

■ Sichere Anbringung an der Frontblende der Markisen F45 + F35 und Caravan Store

Lieferumfang: 2 Spannbänder à 300 cm 2 Erdnägel und 2 Spannfedern. Passt auch in die Kederschiene von Wohnwagen und Reisemobilen.

F45/F65 Schwarz 432862 ²¹ 19,40
F45/F65 Gelb 432865 ²¹ 21,40
Caravan Shore E2050 ²¹ 20,50