

# Sonderanfertigungen von Polstern, ganz nach Ihren Wünschen.



Polsterstoffe  
Schaumstoffe  
Polsterstoff-Zubehör

S. 546 – 547  
S. 548 – 549  
S. 549

Gardinen und Zubehör  
Thermomatten-Folie  
Thermomatten-Zubehör

S. 550 – 551  
S. 552  
S. 552

## Microfaserstoff Nubuclassic mit feiner Narbung



Polstervariante "Arctic"

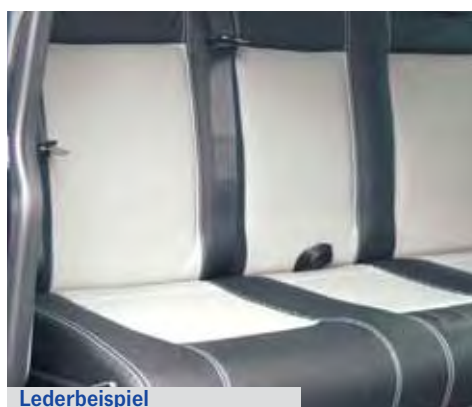

Lederbeispiel

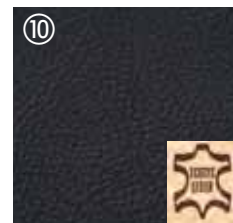
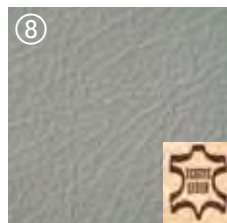
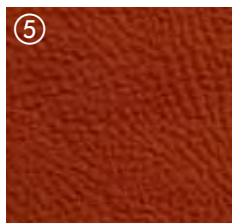
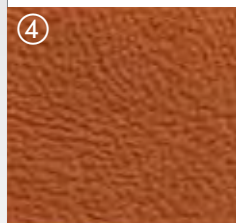
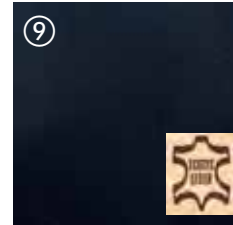

### Nubuclassic

Edler und zugleich robuster Bezugsstoff in Velourleder-Optik mit feiner Narbung. Strapazierfähig und pflegeleicht durch Einsatz von Nanotechnologie.

**Material:** 47% PC, 30% PA, 15% PE, 8% CO, Scheuerwert: 60000 Martindale\*  
140 cm breit, Preis per lfm

① Nachtblau	540692	1	35,90
② Grau	54065	1	35,90
③ Anthrazit	540691	1	32,90
④ Terracotta	54067	1	35,90
⑤ Rostrot	54069	1	35,90
⑥ Hellbraun	54068	1	35,90

### Automobil-Leder

Edler und zugleich robuster Bezugsstoff in Echt-Leder. Strapazierfähig und pflegeleicht. Schwer entflammbar, lichteht Stufe 6. Dicke 1,2 mm

**Material:** Echtes Leder, Preis per m<sup>2</sup>

⑦ Beige	540831	1	73,90
⑧ Grau	540832	1	73,90
⑨ Schwarz	54083	5	73,90
⑩ Dunkelblau	54072	5	85,90

## Microfaserstoff Wave



Polstervariante "Acapulco"

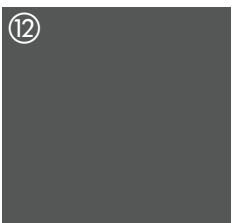
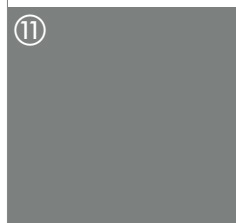
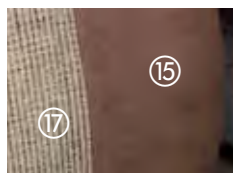

### Wave

Weicher, edler Bezugsstoff mit Veloursleder-Anmutung. Strapazierfähig und pflegeleicht durch Teflon-Fleckenschutzaustrüstung

**Material:** 100% PES, Scheuerwert: 30000 Martindale\*  
150 cm breit, Preis per lfm

⑪ Hellgrau	54012	1	24,90
⑫ Dunkelgrau	54013	1	24,90
⑬ Blau	54057	1	36,90
⑭ Beige	540131	1	24,90
⑮ Braun	54079	50	24,90

## Wohnliche Flachgewebe



Polstervariante "Macciato"

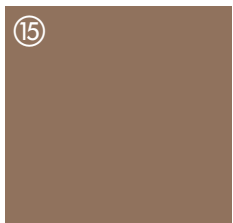
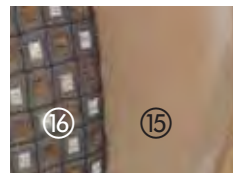

### ⑮ Ferrara, Hochwertiger Polsterstoff.

**Material:** 45% Polyester, 25% Polyacryl, 20% Baumwolle, 10% Viskose  
140 cm breit, Preis per lfm

54061 1 38,90

### ⑰ Reet, Hochwertiger Polsterstoff.

**Material:** 74% PES, 26% PAN, 46000 Scheuerwert  
140 cm breit, 300 g/lfm, Preis per lfm

54084 1 24,90

# Automobile Bezugsstoffe / Polsterstoffe

## Polsterstoffe für VW Busse



### Original-Automobil-Polsterstoffe

Originale-Automobil-Polsterstoffe entsprechen höchsten automobilspezifischen Anforderungen, die durch die Fahrzeughersteller für PKW und Nutzfahrzeuge definiert werden. Extrem hohe Scheuerfestigkeit. Hohe Lichtbeständigkeit und Schwerentflammbarkeit. Pflegeleichte Reinigung. Durch diese Eigenschaften sind diese Materialien besonders geeignet für Dauernutzung und hohe Beanspruchung, wie sie zum Beispiel in einem alltagsgenutzten Reisemobil auftreten.



### \*Martindale Methode

Die Martindale Methode ist das am häufigsten genutzte Verfahren, um die Scheuerfestigkeit von textilen Stoffen, insbesondere Polsterstoffen zu bestimmen.

	weiche Polsterung	harte Polsterung
Private Nutzung	10.000 Martindale	15.000 Martindale
Büronutzung	25.000 Martindale	35.000 Martindale
Öffentlicher Personennahverkehr	30.000 Martindale	40.000 Martindale



Vario 333-Bank in Polster "T5 Place"

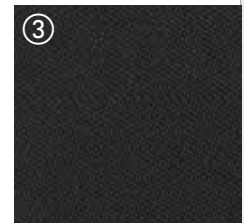
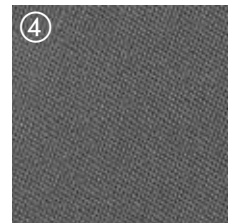
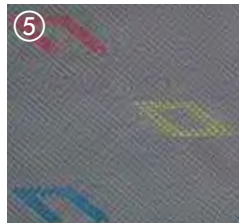
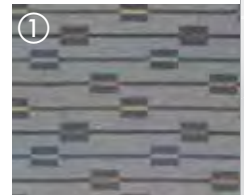

#### ① Place

Serienstoff VW T5 schaumkaschiert 1 mm, **Material:** 100% Polyester  
170 cm breit, Preis per lfm **540255** <sup>50</sup> **35,90**

#### ② Tasamo Anthrazit

Serienstoff VW T5 schaumkaschiert 1 mm, **Material:** 100% Polyester  
180 cm breit, Preis per lfm **540256** <sup>50</sup> **39,90**

#### ③ VW T5 uni

Serienstoff VW T5 schaumkaschiert 3 mm, **Material:** 100% Polyester  
180 cm breit, Preis per lfm **540257** <sup>50</sup> **33,90**

#### ④ Uni Grau Classic

Schaumkaschiert 3mm, B 180 cm, 100% Polyester **540462** <sup>50</sup> **37,90**

#### ⑤ Inka

Flachgewebe, 100% Polyester, B 170 cm, per lfm **540251** <sup>50</sup> **54,90**

**Exklusive Polsterleder in diversen Farben  
finden Sie auf unseren Internetseiten  
[www.reimo.com](http://www.reimo.com)**

## Polsterstoffe für Sprinter/Vito

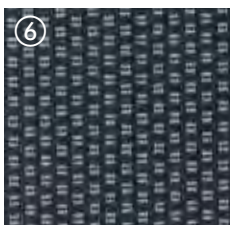

#### ⑥ Brassao

Originalstoff für Mercedes  
**Material:** 100% Polyester  
ca. 160 cm breit, Preis per lfm **54030** <sup>1</sup> **119,90**

#### ⑦ Viano

Originalstoff für Mercedes Viano, Flachgewebe, **Material:** 100% Polyester  
160 cm breit, Preis per lfm **54059** <sup>1</sup> **69,90**

## Polsterstoffe für Renault Trafic



#### ⑧ Genola 3 Muscade

Renault Trafic Serienstoff, schaumkaschiert 2 mm, **Material:** 100% Polyester,  
164 cm breit, Preis per lfm **54066** <sup>1</sup> **33,90**

#### ⑨ Gatalone

Renault Trafic Serienstoff, schaumkaschiert 2 mm, **Material:** 100% Polyester  
165 cm breit, Preis per lfm **54070** <sup>1</sup> **33,90**

# Schaumstoffe

## Sonderpolsterung nach Ihren Vorgaben für Reisemobil, Caravan und Boote

- Wir fertigen Polster, Bezüge, Vorhänge und Zeltballe aller Art nach Ihren Wünschen.
- Mit Reißverschlüssen, Klettbändern oder zum Antackern.
- Vielfältig für Reisemobile, Caravans, Wochenendhäuser, Boote und für vieles mehr.
- Überzeugen Sie sich von unserem hochwertigen Angebot.



REIMO fertigt Polster nach Ihren Vorgaben, auch mit Fremdstoffen. Schaumstoff-Formteile können auf Bestellung geliefert werden.





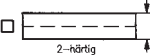

Eine große Auswahl an Polsterstoffen und Zubehör finden Sie unter:  
[www.reimo.com](http://www.reimo.com)

### Material:

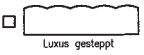
-  Standard  
Standard Schaumstoff, Raumgewicht: 35 kg/m<sup>3</sup>
-  mit Wulst  
Schaumstoff mit Schenkelpolster
-  2-lagig  
2-lagiger Schaumstoff mit unterschiedlichen Härten

### Polsterung:

-  Luxus gesteppt  
Luxuspolsterung mit Steppung (Abstand 10 cm)
-  Knopfpolster  
Polster mit bezogenen Polsterknöpfen
-  Standard  
Glatte Standardpolsterung
-  PKW Polster  
PKW-Polster, Einzugstreifen und umlaufender Keder

### Form u. Maße:

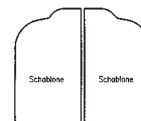

Bitte vergessen Sie nicht die Maße anzugeben oder eine Schablone zu fertigen. Auch die Stärke des Schaumstoffs ist wichtig. Wählen Sie nach unseren Polsterstoffen aus.

### Schaumstoff pro m<sup>3</sup>

Im Zuschnitt ca. 2-3 Wochen Lieferzeit. Für extreme Belastung. Raumgewicht ca. 35 kg/m<sup>3</sup>

Preis pro m<sup>3</sup> 55011 1 799,-

z.B.: Maße 200 x 80 x 8 cm = 0,128 m<sup>3</sup>

## Schaumstoffzuschnitte

### Schaumstoffplatten

Als Rohmaterial zum Selbstzuschneiden (z.B. mit elektrischem Fleischmesser) für Polstergruppe. Raumgewicht 35 kg/m<sup>3</sup>.

200 x 150 x 3 cm	GP* 684,44 / 7 cbm	<b>55006</b>	2	<b>88,-</b>
200 x 150 x 4 cm	GP* 950,00 / 1 cbm	<b>55007</b>	3	<b>114,-</b>
200 x 150 x 6 cm	GP* 844,44 / 1 cbm	<b>55008</b>	1	<b>152,-</b>
200 x 170 x 7 cm	GP* 720,83 / 1 cbm	<b>55016</b>	1	<b>173,-</b>
200 x 150 x 8 cm	GP* 766,67 / 1 cbm	<b>55002</b>	5	<b>184,-</b>
200 x 170 x 8 cm	GP* 762,96 / 1 cbm	<b>55003</b>	5	<b>206,-</b>
200 x 150 x 10 cm	GP* 756,67 / 1 cbm	<b>55004</b>	5	<b>227,-</b>
200 x 170 x 10cm	GP* 732,35 / 1 cbm	<b>55005</b>	3	<b>249,-</b>

### Schaumstoff spezial

Ideal für SD-Bett VW T4.

108 x 187 x 4 cm	GP* 778,63 / 1 cbm	<b>21129</b>	10	<b>62,29</b>
------------------	--------------------	--------------	----	--------------

### Schaumstoff 2-härtig, unten hart, oben weich

200 x 150 x 10 cm	GP* 830,00 / 1 cbm	<b>55022</b>	5	<b>249,-</b>
-------------------	--------------------	--------------	---	--------------

**Polsterwatte**, Stärke ca. 25 mm, ca. 235 g/m<sup>2</sup> auf Gewebe kaschiert. Profis kleben auf den Schaumstoff mit Sprühkleber eine Lage Polsterwatte bis um die Kanten herum. **100% Polyester**

115 cm breit., lfm	GP* 8,60 / 1 qm	<b>55020</b>	300	<b>12,90</b>
--------------------	-----------------	--------------	-----	--------------

**Kraftsprühkleber Plus**, hitzebeständig bis 110°C. Klebt auf Holz, Metall und Kunststoffen sowie für X-trem verwendbar.

400 ml	GP* 42,37 / 1 Liter	<b>500130</b>	12	<b>16,95</b>
--------	---------------------	---------------	----	--------------

**Sprühkleber** wie oben, jedocjh wärmebeständig bis 70°C

500 ml	GP* 23,98 / 1 Liter	<b>50011</b>	15	<b>11,99</b>
--------	---------------------	--------------	----	--------------



- hitzebeständig bis 110°C
- hohe Sofortklebekraft



## Reißverschlüsse



### Reißverschlüsse

① 25 mm für Polster, Hellgrau, lfm	<b>55050</b>	300	<b>3,70</b>
② 25 mm für Polster, Schwarz, lfm	<b>55053</b>	300	<b>3,40</b>
③ 32 mm für Moskitonetze, Schwarz, lfm	<b>55056</b>	200	<b>4,30</b>
Grau, teilbar			
90 cm lang	<b>55051</b>	1	<b>5,90</b>
70 cm lang	<b>55052</b>	1	<b>7,40</b>



### Zipper für Reißverschlüsse

④ für 55050 und 55053, verchromt	<b>55055</b>	1000	<b>0,90</b>
für 55056, verchromt, Doppelzipper	<b>55057</b>	1000	<b>2,-</b>

## Klett- und Haftbänder

### ⑤ Klettbänder

Ideal zur Befestigung von Polstern auf Klappsitzbänken oder U-Sitzgruppen.

**Klettband Haft- + Flausch 20 mm breit, 5 m lang**

Weiß	GP* 1,44 / 1 m	<b>563003</b>	1	<b>7,20</b>
------	----------------	---------------	---	-------------

**Klettband 20 mm breit, 5 m lang, selbstklebend (Haftband + Flauschband).**

Weiß	GP* 2,68 / 1 m	<b>56305</b>	1	<b>13,40</b>
------	----------------	--------------	---	--------------

Schwarz	GP* 2,68 / 1 m	<b>56317</b>	1	<b>13,40</b>
---------	----------------	--------------	---	--------------

**Dito, hitzebeständig bis 120°C**

Schwarz	GP* 0,00 / 0	<b>56319</b>	5	<b>21,40</b>
---------	--------------	--------------	---	--------------

**Haftband 20 mm breit, 5 m lang, rau.**

Selbstklebend.

Schwarz	GP* 0,00 / 0	<b>56324</b>	1	<b>8,40</b>
---------	--------------	--------------	---	-------------

**Flauschband 10 mm breit, 5 m lang.**

Grau	GP* 2,78 / 1 m	<b>56334</b>	40	<b>13,90</b>
------	----------------	--------------	----	--------------

**Spezial-Klettband 20 mm breit**

**Vorderseite** Haftband, **Rückseite** Flauschband.

Zum Verbinden von 2 Polsterstücken geeignet (etc.).

Preis pro laufendem Meter.

Schwarz		<b>56310</b>	250	<b>4,90</b>
---------	--	--------------	-----	-------------

GP\* = Grundpreis pro angegebener Einheit

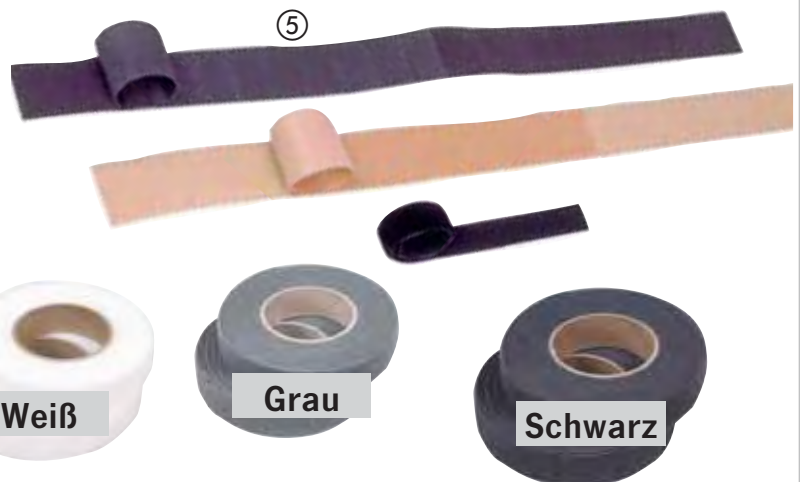

### Klettbänder

Bestehend aus rauem Haftband und weichem Flauschband. Zum Verbinden von verschiedenen Werkstoffen. Auf Blechen in Fahrzeugen empfiehlt Reimo hitzebeständiges Klettband. Haftbänder einzeln sind gut, um etwas rauhere Bezugstoffe auf Sitzkästen festzuhalten. Normalerweise werden Klettbänder auf den Untergrund getackert. Bei Blechen und harten Untergründen verwenden Sie selbstklebendes Klettband. 2 Polsterstücke können mit dem Spezial-Klettband einfach verbunden werden.

# Gardinen und Zubehör

## Gardinstoff Amati



**19,90**

### Amati - weich fließend

Blickdichte und strapazierfähige Superqualität. Grau gemustert.  
Material: **100% Polyester**, schwer entflammbar. Stoffbreite **1,40 m**.  
pro Meter **54054** 50 **19,90**  
GP\* 14,21 / 1 qm

## Gardinstoff Standard



**Gardinstoff (Zeltstoff) mittel-grau**, blickdicht und strapazierfähig;  
210 g/qm.

**100% Baumwolle**, Stoffbreite **1,75 m**  
Preis pro lfm **560152** ME **16,40**

## Spannstoffe universal

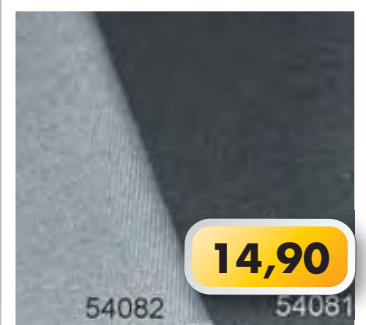

**14,90**

**Spannstoff** z.B. für die Rückwandbeanspruchung von Sitzbänken.

**100% Baumwolle**, Stoffbreite **1,6 m**.

Preis pro lfm GP\* 9,31 / 1 qm  
grau **54082** 50 **14,90**  
schwarz **54081** 50 **14,90**

## Gardinenstangen und Zubehör

**Für Wand- oder Deckenmontage**

**einläufig**

nicht im Kopfbereich einbauen

**zweiläufig**

nicht im Kopfbereich einbauen

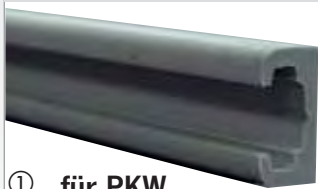

① für PKW



② für PKW



③



④

① **Kunststoff-Gardinenstange** ohne scharfe Kanten. Gefertigt nach den neuen Sicherheitsvorschriften für Fahrerhaus.  
Stange 2,2 m, Grau  
**56130** 250 **8,99**  
GP\* 4,09 / 1 m

② **Alu-Gardinenstange** ohne scharfe Kanten. Gefertigt nach den neuen Sicherheitsvorschriften für Fahrerhaus. **Alu natur** Stange 2,6 m  
**56105** 1 **16,40**  
GP\* 6,31 / 1 m

③ **Gardinenstange einläufig**  
Kunststoff, T-Profil, Weiß  
2,5 m **56122** 250 **4,40**  
GP\* 1,76 / 1 m  
5,0 m **561220** 10 **10,99**  
GP\* 2,20 / 1 m

④ **Gardinenstange zweiläufig**  
Kunststoff, 2xT-Profil, Weiß  
2,5 m **56123** 10 **18,40**  
GP\* 7,36 / 1 m  
5,0 m **561230** 200 **39,90**  
GP\* 7,98 / 1 m



### Gleiter & Gelenkgleiter

① zu Art.Nr. 56129  
20 St. **56127** 5 **2,50**  
GP\* 0,13 / 1 Stk..  
**56127L** 1

② zu Art.Nr. 56105 + 56130  
20 St. **56110** 5 **4,90**  
GP\* 0,25 / 1 Stk..  
100 St. **56110** 40 **18,90**  
GP\* 0,19 / 1 Stk..

③ zu Art.Nr. 56122 + 56123  
20 St. **56124** 5 **1,90**  
GP\* 0,10 / 1 Stk..  
**56124L** 1



② **Feststeller**  
Weiß, 6 Stück, Kunststoff

① zu Art.Nr. 56129  
**56128** 5 **3,20**  
GP\* 0,53 / 1 Stk..  
**56128L** 1

② zu Art.Nr. 56122 + 56123  
**56125** 5 **2,40**  
GP\* 0,40 / 1 Stk..  
**56125L** 1

③ zu Art.Nr. 56105 + 56130  
**56111** 5 **3,-**  
GP\* 0,50 / 1 Stk..  
**56111** 100



### Gardinenbreite

Profis rechnen bei der Ermittlung der Gardinenbreite **20 %** zur Fensterbreite hinzu. Die Höhe ist abhängig vom Montagepunkt oberhalb des Fensters. Mit Druckknöpfen oder Klettband lassen sich geteilte Gardinen leicht verbinden.

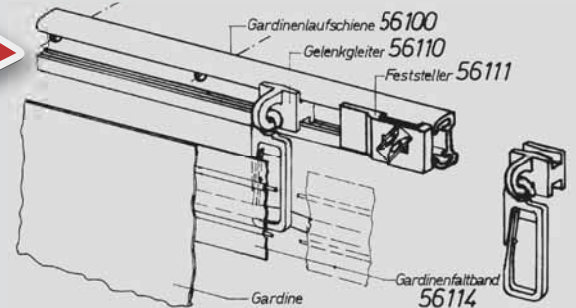

### Gardinenraffer

hält die zurückgezogene Gardine. Aus stabilem Kunststoff. Hellgrau  
2 Stück  
**561201** 5 **3,70**



### Schrauben für Gardinenstange

60 Stück  
**561121** 5 **4,30**  
GP\* 0,00 / 0

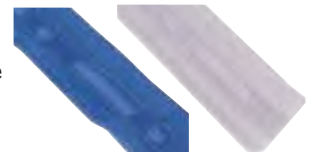

### Gardinenfaltband

23 mm breit.  
Preis pro lfm.  
100% Polyester  
Grau **56114** 200 **1,10**  
Blau **56116** 3000 **1,10**

## Moskitonetz: Besonders dicht und stabil

Unverrottbares Kunststoffgewebe. Mit Klettband oder Druckknöpfen überall anzubringen. Zuverlässiger Schutz vor Mücken und Ungeziefer. Dicht auch kleine Moskitos bleiben draußen. Verwenden Sie bitte untenstehende Klettverschluss zur dichten Verbindung.

① **Moskitonetz**, 1,65 m breit. Preis pro Meter.  
Weiß GP\* 4,48 / 1 m **56020** 100 **7,40**

② **Moskitonetz, Profiqualität**. 1,45 m breit. Preis pro Meter.  
Schwarz GP\* 10,62 / 1 qm **56024** 250 **15,40**

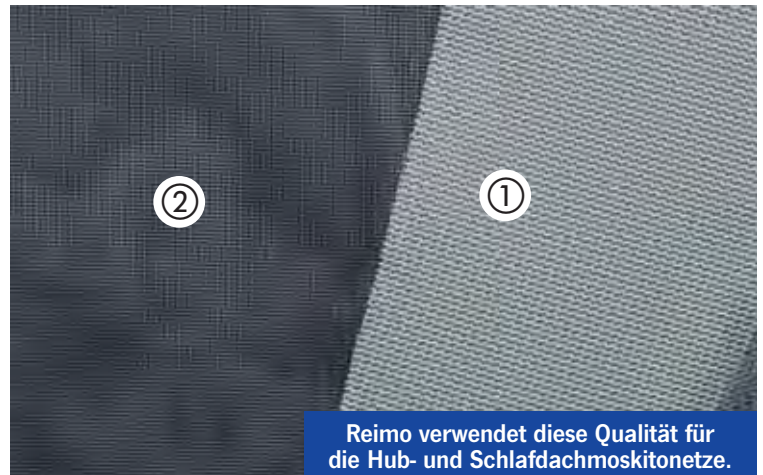

Reimo verwendet diese Qualität für die Hub- und Schlafdachmoskitonetze.

## Gardinenbefestigung mit Spiralband

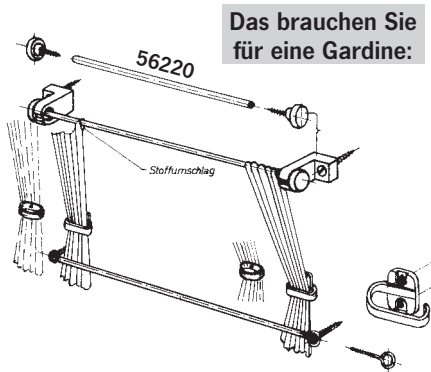

Das brauchen Sie für eine Gardine:

### Gardinenbefestigungs-Set komplett

Für Kombi-Fahrzeuge. Komplett-Set zur Befestigung Ihrer Gardinen im Reisemobil, Caravan usw. Ausreichend für 5 Fenster im Kleinbus.

**Lieferumfang:** 10 Stück Montage-Set für Spannfix, 10 Stück Gardinenraffer, 10 Stück Druckknöpfe und Spannfix Hellgrau.

12 m Spannfix Hellgrau **56250** 1 **47,99**  
15 m Spannfix Hellgrau **56251** 1 **49,99**

### Gardinenbefestigungs-Set

10 m Spiralband, 20 Ösen **56253** 1 **15,99**

### Gardinenbefestigung im Set

Lieferung ohne Stoff



ab **15,99**

## Druckknöpfe + LOXX Druckknöpfe



Druckknöpfe zur Befestigung von Gardinen und Moskitonetzen im Fahrzeug. Inklusive Werkzeug.

10 Stück **56230** 5 **8,95**

LOXX Druckknöpfe zur Befestigung von Stoff, Zeltstoff, Isoliermatten, Moskitonetzen usw., inkl.

Werkzeug, 5 Stück

Silber, vernickelt **37383** 1 **17,35**  
Schwarz **37384** 1 **25,90**

## Spannfix Gardinenband



Praktisches Spiralband. Preis pro Meter.

Hellgrau **56220** 250 **1,50**

## Ösen- und Hakenschraube



Zum Befestigen des Spannfixbandes. 10 Stück

**56225** 10 **1,80**  
**56225L** 1



Zur Befestigung des Spannfixbandes. 10 Stück

**56226** 10 **1,85**  
**56226L** 1

## Spiralband Montage-Satz



Elegante Wandbefestigung für das Spannfixband. Besteht aus 4 Kunststoffwinkeln und 4 Spezialschrauben zum Eindrehen in die Spiralenden.

④ Hellgrau **562101** 5 **2,40**  
⑤ Braun **5621001** 5 **2,50**  
Braun, lose **562100** 500



Weitere Gardinensätze finden Sie im "Van-Profi" oder unter:  
[www.REIMO.com](http://www.REIMO.com)

- 7-lagiges Isoflex-Material
- Reflektion der Sonneneinstrahlung
- Isolierung gegen Wärme und Kälte
- Der Ideale Sichtschutz
- Einfache Maßanfertigung und Montage
- Befestigung mit Saugnäpfen



### Thermomatten-Folie Isoflex



- |   |        |      |       |
|---|--------|------|-------|
| ① Thermomattenfolie Isoflex, 8-lagig<br>1,60 m breit, grau. Außen alubedampft (Sonnenreflektion). lfm           | 37365  | 40   | 15,99 |
| ② Luftpolsterfolie alukaschiert 1,25 m breit. Zum Herstellen von<br>Thermomatten oder Zeltbalgisolierungen. lfm | 37380  | 200  | 7,90  |
| ③ Einfassband 40/20, Preis per lfm.   |        |      |       |
| Grau  | 55920  | 120  | 0,80  |
| Schwarz   | 559207 | 1000 | 0,80  |
| ④ Ösen mit Scheiben zum Einsetzen der Saugnäpfe in Stoff,<br>14mm   | 90211  | 10   | 9,90  |
| 11 mm   | 90210  | 5    | 8,20  |
| ⑤ Druckknöpfe zum Anschrauben 10 St.  | 56230  | 5    | 8,95  |
| ⑥ Saugnapf 40 mm, Metall-Schlüsselring, 10 Stück  | 37277  |      | 7,99  |

### Do it yourself-Kit

**Thermomatte selbst herstellen.** Mit der beiliegenden Folie eine Schablone fertigen, auf das Material legen und ausschneiden. Ränder der Thermomatte heften und mit Einfassband versäubern. Saugnäpfe einsetzen, fertig. (Zum optimalen Einsetzen der Saugnäpfe kaufen Sie noch ein Ösen-Set 14 mm Art.Nr. 90211.)

**Lieferumfang:** 3,5 m Isoflex-Material, 1,55 m breit, 30 Saugnäpfe 30 mm Einfassband incl. 1 Kunststoff-Folie zur Anfertigung einer Schablone.

37285 15 69,90

### INDIVIDUAL MADE



Fertige Thermomatten für VW Kastenwagen, Multivan Startline, California Beach bis 6/2010 mit Hartfaser-Verkleidung, Caravelle, Multivan, California mit Komfort Innenverkleidung



Fertige Thermomatten für Fahrerhäuser, Schlafdächer, Außenisolierung sowie Isoliermatten für Fahrerhaus und Motorhaube finden Sie ab Seite 538



Fertige Thermomatten für VW T5 alle Modelle ab 2003 finden Sie auf Seite 538



Fertige Thermomatten für VW Caddy finden Sie auf Seite 538