



Moskitonetzschiebetür Fiat Ducato

- Für Fiat Ducato, Peugeot Boxer & Citroen Jumper
- Umlaufender Rahmen
- Licht- und luftdurchlässig
- Perfekter Verschluss
- Wohnliches Wabendekor

**HIER
PRODUKT
VIDEO
ANSEHEN**



Für hohe Schiebetür: Höhe 1710 mm

Version für Kasten/Kombi L2, L4 und L5	35068	1	335,-
--	--------------	---	--------------

Für niedrige Schiebetür: Höhe 1435 mm

Version für Kasten/Kombi L1	35066	1	323,75
Version für Kasten/Kombi L2	35068	1	335,-

Weitere Informationen finden Sie auf Seite 429

Zusatzluft- / Schraubenfedern	S. 400 – 403	Kofferklappen / Türfeststeller	S. 420 – 421
Hubstützen	S. 404 – 405	Reisemobil- / Caravan-Türen	S. 422 – 423
Trittstufen	S. 406 – 407	Insektenschutz / Türvorhänge	S. 424 – 431
Rund um's Rad	S. 408 – 410	Aluprofile / Kantenschutz	S. 432 – 433
EU-Schutzbügel	S. 411	Aufbauschlösser / Riegel	S. 434 – 437
Schmutzfänger	S. 412	Kleben / Dichten	S. 438 – 441
Ausgleichskeile	S. 413 – 416	Reinigung / Fahrzeugpflege	S. 442
Spiegel	S. 417	Klebebänder & Zubehör	S. 443 – 445
Karosserie-Schutz	S. 418 – 419	Reinigung / Pflege	S. 446 – 448

Sicherheit von einem der Marktführer Europas

- 2-Kreis-System mit Doppelfaltenbalg für die Hinterachse
- Entlastet wirkungsvoll das Fahrzeugheck
- Verringert die Wankneigung, erhöht die Seitenstabilität

★★★
**BASIS
SET**

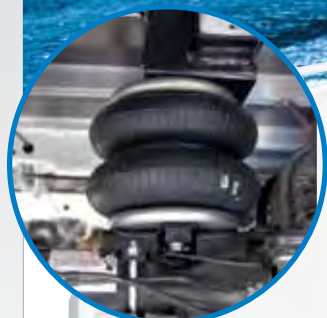

VB
airsuspension

Druck-Kit: Druck-Kontroll-System mit Manometer

Mit dieser Anpassung auf das Basis-Set kann man den Betriebsdruck der Zusatzluftfederung an 2 Manometern überwachen.

Lieferumfang: 2 Manometer, Bedienungsteil und T-Stücke.

Komfort-Kit **46563** ¹ **81,90**

Kompressor-Kit: Autarkes Zubehörkomplettpaket

Mit diesem Kompletzset kann man den Luftdruck des Basis-Sets autark regulieren und das sogar während der Fahrt (geeigneter Montageplatz vorausgesetzt). So ist es möglich die Fahrzeughöhe den Straßenverhältnissen und der Beladung jederzeit anzupassen. Diese Erweiterung kann vor allem nützlich sein beim Bewältigen von größeren Unebenheiten, wie dem Auffahren auf eine Fähre oder dem Passieren einer steilen Auffahrt. Weiter ist es möglich, allerdings in geringem Maße, das Fahrzeug an Ort und Stelle waagrecht zu stellen. Zusätzlich kann der Luftdruck im Federsystem an 2 Manometer kontrolliert werden. Ein spezielles Druckschutzventil verhindert, dass der Druck im System während des Aufpumpens zu hoch wird. Überlastung des Fahrzeugchassis und ein dadurch unkomfortables Fahrverhalten wird hiermit verhindert.

Lieferumfang: Kompressor mit 2 Manometer, Bedienungsteil, 2 Bedienschalter, Druckbegrenzer (Druckschutzventile), Rückschlagventil, Sicherung, T-Stücke und Kleinteile. (Druck-Kit ist im Kompressor-Kit enthalten)

Kompressor-Kit **465632** ¹ **386,-**

VB-SemiAir – 2 - Kreis - Zusatzluftfeder Basis-Set

Bei blattgefederten Fahrzeugen wird zwischen Rahmen und Hinterachse ein Luftbalg montiert der die bestehenden Blattfedern unterstützt. Die VB-SemiAir wird als Zwei-Kammern-System geliefert, die Luftbälge sind also nicht miteinander verbunden. 2-Kreis-Systeme sorgen dafür, dass links und rechts voneinander getrennt kleinen Ladeunterschiede ausgeglichen werden können. Hierzu wird die VB-SemiAir mit Ablass-/Befüllventil geliefert.

Fiat Ducato:

250 (baugleich Peugeot, Citroen) ab Bj. 6/06 **46561** ¹ **469,-**
244 / 230 (baugleich Peugeot, Citroen) Bj. 94-06 **465610** ¹ **469,-**

MB Sprinter:

209-324 / VW Crafter 28-35 ab Bj. 2006 **465611** ¹ **529,-**
409-524 / VW Crafter 35-50 ab Bj. 2006 **465612** ¹ **529,-**

Ford Transit:

mit Frontantrieb, einzelbereift ab Bj. 2006 **465613** ¹ **469,-**
mit Heckantrieb, einzelbereift ab Bj. 2006 **465614** ¹ **469,-**
mit Heckantrieb, zwillingsbereift ab Bj. 2006 **465615** ¹ **469,-**
Die Luftfedern 465613, 465614 und 465615 passen bei allen Ford Transit ab Baujahr 2006 mit Original Ford-Chassis.
(Ausnahme: ALKo-Chassis, hier passen sie nicht.)

Renault Master / Opel Movano:

Frontantrieb, einzelbereift ab Bj. 2010 **465616** ¹ **469,-**
Heckantrieb, einzelbereift ab Bj. 2010 **465617** ¹ **469,-**
Heckantrieb, zwillingsbereift ab Bj. 2010 **465618** ¹ **469,-**

Renault Master / Opel Movano / Nissan Interstar:

Frontantrieb, einzelbereift von Bj. 98 - 10 **465619** ¹ **599,-**

Iveco Daily:

35C-50C ab. Bj. 1999 **465633** ¹ **599,-**

Lieferumfang Basis-System:

2 Faltenbälge mit Befestigungsstützen, Füllventile, Luftkupplungen und Verbindungskupplungen, Luftleitung(en), Bremsanpassungen (wenn notwendig), Montageanleitung, TÜV-Gutachten.

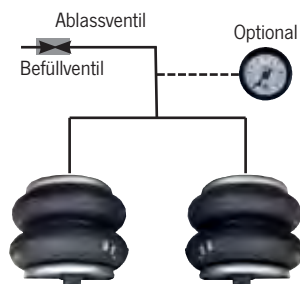

Einkreis-System

Beide Luftbälge sind miteinander verbunden. Sie werden über eine gemeinsame Leitung gefüllt. Bei der 1-Kreis-anlage wird nur ein Manometer benötigt, um den gesamten Luftdruck in der Anlage zu überwachen. Ein 1-Kreis-System sind nur dann geeignet, wenn die Radlasten an der Hinterachse auf beiden Seiten identisch sind und die Beladung des Fahrzeugs völlig gleichmäßig ist.

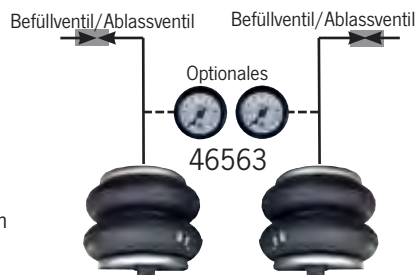

Zweikreis-System

Die Luftbälge links und rechts sind beide getrennt und können daher auch mit unterschiedlichem Druck gefüllt sein. Zur Überwachung des Drucks sind 2 Manometer erforderlich. Durch die Möglichkeit den Druck getrennt zu variieren, lassen sich belastungsabhängige Radlastunterschiede bei 2-Kreis-Systemen leicht ausgleichen. Schiefelagen können ausgeglichen werden.

Komfortabel und sicher Fahren

★★★★★
KOMFORT SET

- Erhöht den Federweg, vermeidet Seitenneigung
- Verbessert die Traktion bei frontgetriebenen Fahrzeugen
- Deutlich bessere Straßenlage und Windunempfindlichkeit



Den Fahrzeugen angepasste Bedienelemente gehören zum Lieferumfang



Fiat Ducato 250 ab Bj. 2006



MB Sprinter / VW Crafter ab Bj 06



Renault Master / Opel Movano ab 2010

Die Bedienelemente werden im Armaturenbrett bzw. der Mittelkonsole montiert.

VB-SemiAir – 2 - Kreis - Zusatzluftfeder Komfort-Set

- Vormontierte, fahrzeugspezifische Komplett-Sets
- Dem Fahrzeug angepasste Bedienelemente
- Mit Manometern und Druckkontrollregelung
- Zweikreissystem und Qualitätskompressor

Das Komfort-Set für Reisemobile besteht grundsätzlich aus den gleichen Komponenten wie das Basis-Set inkl. dem Kompressor-Set. Es ist jedoch speziell für die verschiedenen Fahrzeugtypen vormontiert und beinhaltet fahrzeugspezifische Bedienelemente, die den Bedienkomfort wesentlich erhöhen.

Fiat Ducato:

250 (baugleich Peugeot, Citroen) ab Bj. 6/06	46712	1	827,-
250, UK-Version - right hand drive, (baugleich Peugeot, Citroen) ab Bj. 6/06	467121	1	827,-

MB Sprinter:

209-324 / VW Crafter 28-35 ab Bj. 2006	467122	1	899,-
409-524 / VW Crafter 35-50 ab Bj. 2006	467123	1	899,-

Renault Master / Opel Movano:

Frontantrieb, einzelbereift ab Bj. 2010	467124	1	829,-
Heckantrieb, einzelbereift ab Bj. 2010	467125	1	829,-

Voll-Luftfederung

VB bietet auch Umbausets zur **Vollluftfederung VB-Fullair** an. Diese Sets müssen jedoch sehr individuell an die entsprechenden Fahrzeuge angepasst werden und setzen die Montage durch geschultes Fachpersonal voraus. Der Fahrkomfort wird bei diesen Systemen noch einmal verbessert.

Wir beraten Sie gerne.



Lieferumfang Komfort-System:

2 Faltenbälge mit Befestigungsstützen, Fahrzeugspezifisches Bedienelement, Kompressor mit 2 Manometer, 2 Bedienschalter, Sicherung, Druckbegrenzer (Druckschutzventile), Füllventile, Luftkupplungen und Verbindungskupplungen, Luftleitung(en), Bremsanpassungen (wenn notwendig), Montageanleitung, TÜV-Gutachten.

Basis-Set

Unsere Zusatz-Luftfedersysteme sind generell 2-Kreis-Systeme. Das Basis-Set beinhaltet 2 Luftbälge, die getrennt über ein Druckventil (wie beim Autoreifen) z.B. an der Tankstelle befüllt werden können. Die Luft wird einmalig mit dem gewünschten Druck eingefüllt und kann danach zur Justierung gegebenenfalls noch abgelassen werden.

Druck-Kit (Druck-Kontroll-System)

Um den Komfort zu erhöhen, kann das Basis-Set mit 2 Anzeige-Manometern ausgerüstet werden. Daran sind dann Druckunterschiede ablesbar. Druckanpassungen sind komfortabler möglich.

Kompressor-Kit

Um Unabhängigkeit beim Befüllen zu erreichen ist eine Aufrüstung mit dem Kompressor-Kit notwendig. Dabei wird die Luft über einen speziellen



Auflastung mit VB-SemiAir

Die Auflastung ist für folgenden Fahrzeugtypen in Vorbereitung, Fiat Ducato X250 (30 Light, 35 Light, 35 Heavy und 40 Heavy), Ford Transit ab Bj 2006, Renault Master/Opel Vivaro/Nissan Interstar Bj. 2002-2010

Angaben ohne Gewähr

Kompressor in beide Luftkreisläufe gefüllt. Dies ermöglicht jederzeit eine autarke Luftdruckregulierung, sogar während der Fahrt. An den Manometern kann der Druck dazu permanent überwacht werden. Wir empfehlen diese Lösung besonders bei oft wechselnden Beladungszuständen, die gerade im Reisemobil durch z.B. Wasserverbrauch, oder unterschiedliches Einräumen der Heckgarage oft vorkommen. Auch eine Fahrzeugnivellierung der Fahrzeughöhe am Standplatz ist mit dem Kompressor in einem gewissen Bereich möglich. Der Kompressor-Kit beinhaltet den Druck-Kit.

Komfort-Set

Unsere Komfort-Sets beinhalten Basis-Set, Kompressor-Kit und zusätzlich dem Fahrzeug angepasste Bedienelemente. Dies erhöht wesentlich den Komfort bei der Bedienung der Anlage.

AL-KO Air Top – mehr Fahrkomfort und Zuladung



AL-KO
Fahrzeugtechnik



Achslasten

Die zulässigen Achslasten und das Gesamtgewicht werden als Bezugsgröße für Überladung herangezogen, das bedeutet: Ist auf der Hinter- bzw. Vorderachse zu viel Last, so ist nicht das Gesamtgewicht maßgeblich, sondern das Übergewicht auf der jeweiligen Achse. Wenn das Gesamtgewicht überschritten ist, so gilt das Gewicht ebenfalls als überschritten.

Zusatzluftfederung für Fiat Ducato

- Ideal für den Anhängerbetrieb
- Verbessertes Fahrverhalten und guter Fahrkomfort
- Erhöhung der Wankstabilität
- Niveauregulierung möglich
- Wartungsfreies Luftfedersystem
- Mit Teilegutachten
- Auflastung Deutschland möglich

Fiat Ducato, Peugeot Boxer, Citroën Jumper ab Bj. 2007

Voraussetzung für Auflastung auf über 3,5 t nur mit ABS möglich.

- Typ 35 Light bis 3,7 t auflastbar
- Typ 35 heavy bis 3,85 t auflastbar
- Typ 40 heavy bis 4 t auflastbar

Bausatz AL-KO Air Top

für ein- bzw. zweilagige Blattfeder, 9,5 kg **46685** **689,-**

Fiat Ducato, Peugeot Boxer, Citroën Jumper bis Bj. 2006

Mit Teilegutachten – Gewichtsauflastung möglich (Deutschland)

- Typ 14/15 bis 3,5t mit bzw. ohne ABS
- Typ 18/Maxi bis 3,5 t mit bzw. ohne ABS
- Typ 18/Maxi bis 3,5 t mit bzw. ohne ABS bei Fahrzeugklasse M1
- Typ 18/Maxi bis 4,0 t mit ABS

Das Kit Einschraubregler ist erforderlich bei Fahrzeugen ohne ABS

Zulassung in Europa auf Basis EG Bremsgutachten

- Typ 14/15 bis 3,4 t mit bzw. ohne ABS
- Typ 18/Maxi bis 3,5 t mit bzw. ohne ABS

Bausatz AL-KO Air Top

für ein- bzw. zweilagige Blattfeder, 12,5 kg **46686** **689,-**

Für Fahrzeuge ohne ABS:

Kit Einschraubregler (Duc. X230, X244) **46687** **76,90**

1-Kreis Luftfedersystem mit Rollbalg für Fiat Ducato



Spezielles Luftfeder-System für Wohnmobile

- Für besseren Fahrkomfort und eine Verringerung der Seitenwindempfindlichkeit
- Verbesserung der Traktion
- Maximale Hubkraft 400 kg pro Balg



Maximaler Betriebsdruck 6 bar. "Durchhängen" im Bereich der Hinterachse kann ausgeglichen werden. Größere Fahrstabilität, geringeres Wanken des Aufbaus. Druckluftbefüllung des Systems mit jedem Reifenlüftfüllgerät an der Tankstelle oder mit optionalem Kompressor.

Lieferung: Komplette Montageeinheit mit Manometer. Inkl. TÜV Gutachten

Fiat bis Bj 1994 - Euro-Chassis (Ducato/J5/C25) Modell 280/290

Preis je Achse **46761** 1 **448,90**

Fiat von 94 - 06 - Euro-Chassis (Ducato/Boxer/Jumper) Modell 230/244

Preis je Achse **46764** 1 **448,90**

Fiat ab06 - Euro-Chassis (Ducato/Boxer/Jumper) Modell 250

Preis je Achse **467611** 1 **448,90**

Aufrüsteinheit Duo-Erweiterungsset zur Umrüstung auf 2-Kreissystem

Zum getrennten Befüllen, rechts u. links. Set bestehend aus 2 Ventilen, Manometer, T- Stk., 6 m Schlauch Ø 4 mm

467643 1 **64,90**

Verstärkte Schraubenfedern – Mehr Komfort, mehr Sicherheit



Federn in Symboldarstellung

**Schraubfedern für Vorder- oder Hinterachse**

Die verstärkten Schraubfedern VB-CoilSpring sorgen dafür, dass wieder das originale Fahrzeugniveau erreicht wird. Rechnerisch bekommt man wieder "Restfederweg". In den meisten Fällen liegt der Rahmen fast am Anschlagspuffer, durch die Vergrößerung des Restfederweges schlägt das Fahrzeug nicht mehr so schnell durch und wird komfortabler.

VB-CoilSpring für die Vorderachse

Fiat Ducato 250, Peugeot Boxer, Citroën Jumper, ab Bj. 6/06			
Light Version	46565	1	469,-
Heavy Version	465652	1	469,-
Komfort Version	465653	1	469,-
Fiat Ducato 244 / 230, Peugeot Boxer, Citroën Jumper, Bj. 1994-2006			
Light Version	46566	1	469,-
Heavy Version	465662	1	469,-
VW T5	46567	1	434,-

VB-CoilSpring für die Hinterachse

Fiat Ducato 250, Peugeot Boxer, Citroën Jumper, ab Bj. 6/06			
Zusatzfeder	46568	1	349,-
VW T5			
Ersatzfeder	46569	1	434,-
Zusatzfeder	465692	1	199,-



AL-KO ClickFix – Hubstützen Mechanisch



Sorgen für sicheren Stand des Fahrzeuges. Anbau an Reisemobile mit AL-KO Rahmen bzw. Rahmenverlängerung. Ab Bj 8/95 sind alle Aufnahmepunkte am Rahmen vorbereitet. Bei älteren Fahrzeugen wird die Bohrung selbst gesetzt. Robuste Hubstütze für festen und sicheren Stand. Bedienung erfolgt mit Ausdrehkurbel; selbständiges Spannen der Hubstütze beim Hochdrehen Freischwenkmechanismus: Wird das Reisemobil trotz ausgefahrener Stütze bewegt, klappt dies selbsttätig automatisch nach vorne und hinten. Lieferung im Satz = 2 Stk.

AL-KO Hubstütze hinten

für Rahmenhöhe A				
beladen min.	310	320	420	460
beladen max.	424	440	624	710
Bauhöhe B min.	280	290	370	430
Bauhöhe B max.	444	460	510	730
notwendiger Bauraum L	364	382	481	531
Antriebswellenlänge E	200	200	200	200
Eigengewicht	7,2	7,3	8,4	8,9
Art. Nr.	46700	467001	467002	467003
Preis	289,-	289,-	289,-	289,-

Stützen können manuell über einen Federstecker in der Länge verändert werden.

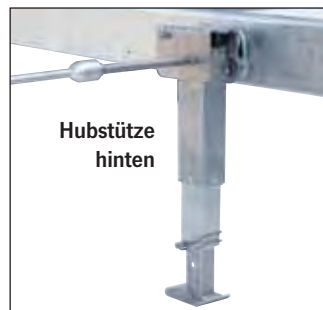
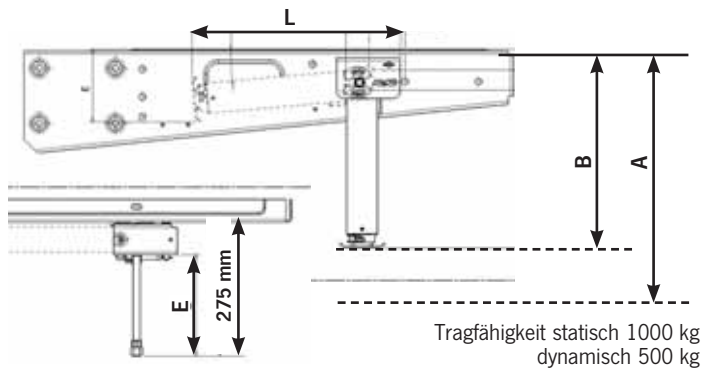

Teleskopierbare Alu-Stütze

Diese teleskopierbare Stütze kann bei allen Chassis bzw. Rahmenverlängerungen montiert werden (z.B. Adria Reisemobile).

Lieferung erfolgt paarweise inkl. Handkurbel, Hubkraft 500 kg, Stützlast 1000 kg, Länge 29-42cm, Gewicht: ca. 1,9 kg

46524 1 249,-

2
STÜCK



Praktische Universal-Kurbelstützen

- Im Handumdrehen abgestützt auch auf unebenem Boden
- Stütze einfach mit Handkurbel herunterkurbeln
- Position der Antriebsachse variierbar durch integriertes Kardangelen
- Höhenvoreinstellung durch Rastbohrungen
- Belastbar bis max. 500 kg

Lieferumfang: 2 Stützen (für rechts und links), Universaladapter, Handkurbel

Kurbelstütze Länge von 330 bis 530 mm verstellbar

Für Fiat Ducato, Peugeot und Citroen ab Mod. 94 für hinten

1 Paar 46523 1 214,90

Kurbelstütze Länge von 290 bis 490 mm verstellbar

Universalhalter passend vorne und hinten

1 Paar 46522 1 192,-



ab 192,-

Praktische Stützen auch auf unebenem Boden

Linnepe Autolift – Automatisches Nivellieren von Fahrzeugen bis 5,5 t



- **Hubstützen mit vollautomatischer Steuerung**
- **Für Fahrzeuge bis 5,5t Gesamtgewicht**
- **Zuverlässig: Mit wasserdichten Motoren und Anschlüssen**
- **Komfort: Bedienung über das Panel im Cockpit oder per Fernbedienung**
- **Sicher: Signalton, wenn die Zündung eingeschaltet wird und Stützen ausgefahren sind**
- **12 Volt Stromversorgung, Notbedienung bei Stromausfall**
- **Nivellierung erfolgt selbständig und vollautomatisch**

ab **1689,-**



Technische Daten:

Tragkraft pro Stütze 2000kg, Stützlast gesamt 5500 kg, Hub 150 mm, Stützgrundlänge 300 mm - verlängerbar bis 420 mm, Gewicht pro Stütze 11 kg, max. 12 A,

Autolift mit 4 Hubstützen	46516	1	2989,-
Adaptersatz für Hubstützen, 4 Stück Universal	465163	1	249,-
Adaptersatz für Fiat Ducato 250 Kastenwagen ab Baujahr 2007	465162	1	299,-
Autolift mit 2 Hubstützen und 2 Universaladapter (ohne Automatikmodus)	465164	1	1689,-



Bedienelement und Fernbedienung des Autolift mit 4 Hubstützen

Nivellieren – ohne lästiges Kurbeln



Hebel ausrasten – nach unten klappen nivellieren – fertig!

Quick Lift Hubstütze

Ohne lästiges Kurbeln auch auf unebenem Boden. Mit kurzem Druck auf den Hebel **Quick Lift** ausrasten, senkrecht nach unten klappen, mit einer Umdrehung unter Last wird gekurbelt. Tragkraft bis 500 kg. Arretierung erfolgt selbsthemmend. Leicht zu montieren.

Lieferumfang: Im Zweierset mit Einbauanleitung für 1 Achse.

Universal	46506	1	302,-
Mercedes Sprinter, vorne	46518	1	249,-
Für Fiat Ducato, Peugeot Boxer, Citroen Jumper:			
ab Bj. 1994 - 2006, hinten	46527	1	249,-
ab Bj. 2007, vorne	46525	1	249,-

Sicherer Stand - schnelle Betätigung



ab **74,59**

Schnellstütze Jack

- **Große stabile Bodenplatten**
- **Nach außen abgewinkelte Stützsäule**
- **2 Stück**
- **Sicherer Stand auch auf unebenem Untergrund**

Set 1:			
Höhe: Eingezogen 29 cm, ausgezogen 45 cm	46531	5	74,59
Set 2:			
Höhe: Eingezogen 39 cm, ausgezogen 55 cm	46532	5	77,90

Trittstufen

12 Volt Einstiegsstufe für Kastenwagen

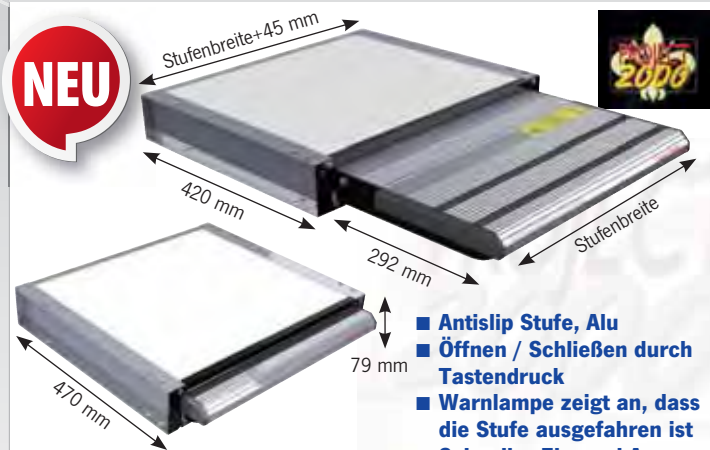

NEU

- Antislip Stufe, Alu
- Öffnen / Schließen durch Tastendruck
- Warnlampe zeigt an, dass die Stufe ausgefahren ist
- Schneller Ein- und Auszug
- Für Notfall Handbedienung

Elektrische Trittstufe in 3 Breiten

12 Volt, Stromaufnahme: 3 A.

Lieferumfang: Trittstufe inkl. Verkabelung.

Stufenbreite 440 mm, Gewicht: 6,85 kg	92386	1	330,-
Stufenbreite 550 mm, Gewicht: 7,50 kg	92387	1	352,-
Stufenbreite 700 mm, Gewicht: 8,38 kg	92388	1	371,-

12V

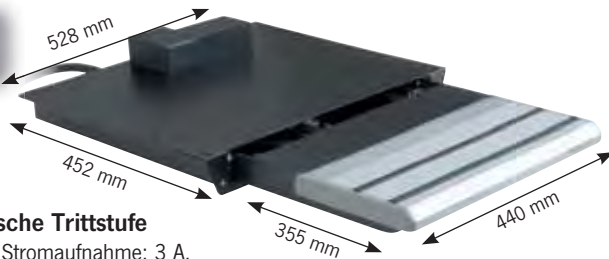

Elektrische Trittstufe

12 Volt, Stromaufnahme: 3 A.

Lieferumfang: Kompl. Verkabelung, ca. 1,5 m Kabel, Trittstufenschalter.

Stufenbreite 440 mm, Gewicht: 13,7 kg	92369	1	359,-
---------------------------------------	-------	---	-------

Manuelle Trittstufen

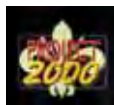

Antislip Stufe Alu

Die Bedienung erfolgt von außen per Hand. Höhe eingefahren 135 mm.

Stufenbreite 400 mm, Gewicht 5,0 kg.	92364	1	125,90
Stufenbreite 500 mm, Gewicht 5,8 kg.	923641	1	159,-

12 Volt Alu-Trittstufen für Reisemobile

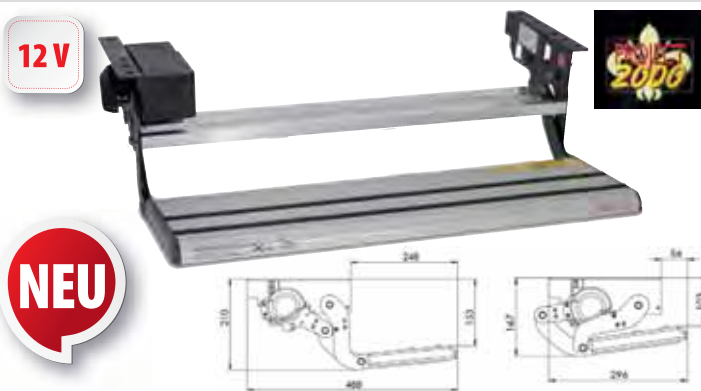

Elektrische Einstiegsstufe in 2 Breiten

Lieferumfang: Trittstufe mit Anschlusskabel.

Breite 440 mm, Gewicht ca. 5,5 kg	92372	1	229,-
Breite 500 mm, Gewicht ca. 5,9 kg	923721	1	229,-

12V

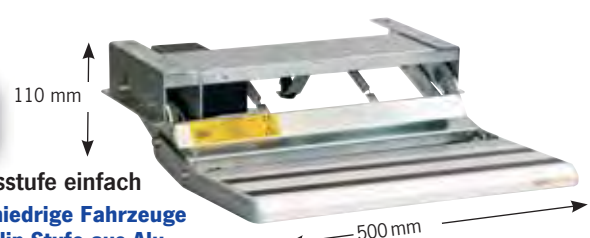

Einstiegsstufe einfach

- Für niedrige Fahrzeuge
- Antislip Stufe aus Alu
- Schneller Ein- und Auszug, für Notfall Handbedienung

Stufenbreite 500 mm, Gew. 8 kg. H ausgefahren 110 mm, H eingefahren 150 mm, Lieferumfang: ca. 1,5 m Anschlusskabel, Trittstufenschalter.

Einstiegsstufe, 1 Stufe	92375	1	267,55
-------------------------	-------	---	--------

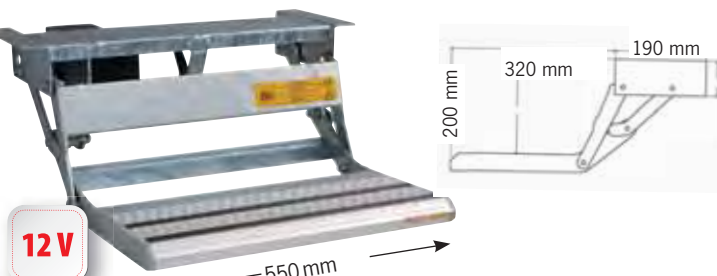

Einstufige Trittstufe

Lieferumfang: Komplette Verkabelung, ca. 1,5 m Kabel u. Trittstufenschalter. Automatikschalter (92373) bitte extra bestellen.

Breite 440 mm, Motor links	92376	1	262,50
Breite 550 mm, Motor rechts	92377	1	267,50

Nachrüstbare Trittstufenbeleuchtung



Trittstufenbeleuchtung mit 6 LED-Lichtpunkten, 12 Volt-Anschluss mit Kabel. Wird an die Trittstufe genietet oder verklebt. Bis auf 23 cm kürzbar.

	92374	1	39,50
--	-------	---	-------

Zubehör für Trittstufen



Schaltbox - Einzug auf Knopfdruck für Trittstufe 92369

	923612	1	119,90
--	--------	---	--------

für Doppel-Trittstufen, wie 92366, 92367, 923671, 92375, 92376, 92377 und 923771

	923613	1	119,90
--	--------	---	--------

Verkabelungssatz für Schaltbox

6 m Kabel, Betriebs- und Sicherungsschalter, LED, Kontrollleuchte, 15 Ampere Verbindungsschema.

	923611	1	49,90
--	--------	---	-------

Automatikschalter

fährt die Trittstufe automatisch ein, wenn der Motor gestartet wird und verhindert ungewolltes Öffnen während der Fahrt.

	92373	1	18,10
--	-------	---	-------

Trittstufenschalter

zum Ein- /Ausfahren der Trittstufe.

	92359	1	16,40
--	-------	---	-------

Weitere Trittstufenschalter zum Einbau finden Sie im Bereich Elektrik.

Motorisch betriebene 12 Volt Alu-Trittstufen für Reisemobile



Montagesets für OmniStep Slide out

Fiat Ducato / Peugeot Boxer / Citroen Jumper ab mittlerem Radstand			
bis Bj. 06/2006	91213	1	69,90
ab Bj. 07/2006	912134	1	72,90
Mercedes Sprinter ab 05/2006	912124	1	72,45
Ford Transit ab 03/2006	912125	1	69,90

Ersatzteile für OmniStep

Endkappenset für Trittstufen , Set mit 2 Kappen für Trittstufenseiten aus Stahl (z.B. 91210)			
	E2002	1	7,40
für Trittstufenseiten aus Alu (z.B. Slide out)			
	E2003	1	7,90
Getriebeteilesatz universal			
	E2004	1	38,40

12 Volt Trittstufe für gängige Kastenwagen und Caravans. Omni Step Slide out

- Rahmen aus feuerverzinktem Stahl
- Trittbretter alu eloxiert
- Abgerundete fluoreszierende Endkappen
- Geriffelte Trittfläche um Rutschgefahr zu verringern
- Mit Schalter vom Innenraum zu bedienen

12V

Stufenbreite	Gesamt-Breite	Gewicht ca.			
400 mm	452 mm	8,0 kg	912107	1	283,90
550 mm	597 mm	9,3 kg	912100	1	329,90
700 mm	752 mm	10,5 kg	912106	1	373,50
Mercedes Sprinter Trittstufe bis Bj. 5/2006 inkl. Montageset					
400 mm	452 mm	9,8 kg	92379	1	325,-

Motorisch betriebene 12 Volt Alu - Trittstufen Omni Step

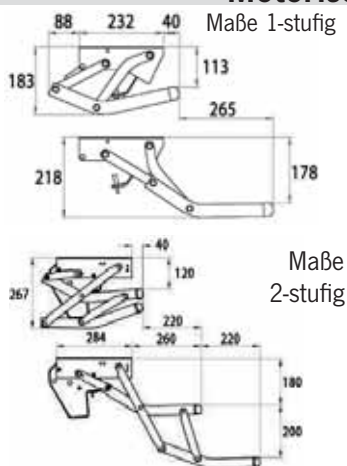

■ Mit Gummiauflagen

Einstufige Trittstufen Single Step, Tritthöhe 178 mm

Alu 460 , Gesamtbreite 455 mm. Gew. 5,7 kg	912096	1	278,90
Alu 550 , Gesamtbreite 551 mm. Gew. 6,0 kg	912097	1	278,90

Zweistufige Trittstufen, Tritthöhe gesamt 420 mm

Double Alu 380 , B Stufe 380 mm, B gesamt 435 mm. Passt an ältere Hymer B-Klasse Modelle. Gew. 7,0 kg.	912092	1	408,80
Double Alu 440 , B Stufe 446 mm, B gesamt 501 mm. Gew. 7,3 kg	91209	1	399,60
Double Alu 500 , B Stufe 502 mm, B gesamt 557 mm. Gew. 7,6 kg	912091	1	429,60



OmniStep Zubehör

Trittstufenbeleuchtung LED

Nachrüstset für alle OmniStep ab Bj. Juli 2003. (Nicht für SlideOut 700, nicht für DoubleStep vor Bj. 2008) Lichtfarbe: Blau

92385 1 **42,-**

Einfahrautomatik Relais - Set

Beim Starten des Fahrzeugmotors fährt die Trittstufe automatisch ein. Geeignet für alle 12 Volt OmniStep-Trittstufen.

912121 1 **13,-**

Ein-/Ausfahrautomatik Electronic - Set

Die Trittstufe fährt über einen Türkontaktschalter aus. Zusätzlich automatischer Einzug beim Starten des Motors. Geeignet für alle 12 Volt OmniStep-Trittstufen.

912123 1 **206,-**

Trittstufenschalter

Verschiedene Schalter finden Sie im Bereich Elektrik.

Manuelle Trittstufe



Einstufige Trittstufen

Single Step 550 Alu , Tritthöhe 180 mm, Gesamtbreite 552 mm. Gew. 5,35 kg	912095	1	139,60
--	---------------	---	---------------

Trittstufenmatte



Für manuelle oder elektrische Stufen von Wohnwagen oder Reisemobile.

Leicht zu reinigen, Serienmäßig mit Federn versehen. Kann auf das gewünschte Maß zugeschnitten werden. Kunststoff. Gewicht: 0,23 kg.

Für Stufen von min. 38 x 40 cm bis max. 45 x 40 cm.

Grün	51658	1	13,40
Schwarz	51659	1	13,40

Highlights rund ums Rad

Bringen Sie Ihr Fahrzeug auf eine „Neue Spur“ mit einer Spurverbreiterung

- **Reduziert die Seitenneigung**
- **Stabilisiert bei Seitenwindempfindlichkeit**
- **Geringerer Reifenverschleiß**



Die Vorteile von Distanzscheiben:

Für Fahrzeuge mit großen offenen Radkästen, für vollintegrierte Reisemobile, für Fahrzeuge mit AL-KO-Hinterachse.

Lieferumfang: 2 Distanzscheiben, Befestigungsschrauben, TÜV-Festigkeitsgutachten. Für Vorder-/ und Hinterachse für alle Serienbereifungen zu Verwenden. **Preis jeweils pro Achse.**

Fiat Ducato ab Bj 1981-1994. X 280/290 für alle Serienbereifungen Verbreiterung 60 mm pro Achse	47027	1	159,-
Fiat Ducato ab Bj 07/2006 X250 Typen 250 ,Typ 250D und Fiat Ducato ab Bj. 05/1994 - 06/2006 Typ 230/244 Verbreiterung 60 mm pro Achse	47038	1	159,90
Fiat Ducato ab Bj 07/2006 X250 Typen 250L,D und Fiat Ducato (Maxiachsen) ab Bj 05/1994-2006 X250 Typen 250L,*D Typ 230D *L *M und Typ 244*B *D *L *M Verbreiterung 60 mm pro Achse	47030	1	245,90
Mercedes Sprinter Typ 901-905 Bj.1995-2006 Verbreiterung 60 mm pro Achse	47035	1	169,-
Mercedes Sprinter Typ 906, ab BJ 2006 und VW-Crafter ab Bj. 2006 Typ 2E*C1, *C2, *KE, *KE2 Verbreiterung 60 mm pro Achse	47036	1	189,90
VW T5 Typ H7 ab Bj. 2003 Verbreiterung 60 mm pro Achse	47025	1	169,-
VW T4 Typ 70X0 ab Bj. 1990–2003 Verbreiterung 60 mm pro Achse	47026	1	149,90

Weitere Spurverbreiterungen finden sie unter www.Reimo.com



Bei Vans und Kastenwagen bitte Radkastenfreiheit prüfen!

TireMoni Reifendruck-Überwachungssysteme für Reisemobile

- **Kabellose Montage, nachrüstbar an fast jedes Fahrzeug**
- **Kontrolliert permanent den Reifendruck**
- **Schützt wirkungsvoll vor Unfällen**
- **Erhöht die Reifen-Laufleistung**
- **Warnschwellen separat für jede Achse einstellbar**
- **Diebstahlsicherung**
- **System erweiterbar auf 6 oder 8 Sensoren**



Zu niedriger Luftdruck ist die Nummer 1, die zu Ausfällen, Pannen und schweren Unfällen führt. Mit TireMoni Überwachungssystem kontrollieren Sie permanent den Zustand Ihrer Reifen. Unfälle werden so wirkungsvoll vermieden. Zusätzlich sparen Sie mit dem optimalen Reifendruck kostbaren Sprit und die Reifen-Laufleistung erhöht sich deutlich.

② Überwachungssystem TM - 210 mit 4 Sensoren	47410	189,-
① Überwachungssystem TM - 240 mit 4 Sensoren	47415	199,-
① Überwachungssystem TM - 260 mit 6 Sensoren	47416	249,-
Erweiterungssystem TM mit 2 Sensoren	47417	79,95

Lieferumfang: 1x TireMoni Anzeigegerät inkl. Batterien AAA, 4 (6) x Checkair Reifendruck Sensoren inkl. Batterien CR1632, 12 Volt Anschlusskabel, Befestigungsrahmen, Bedienungsanleitung

Technische Daten: Messbereich 0 - 11 bar, Messgenauigkeit 0,14 bar.



③ **TireMoni Reinigungsspray**
für Sensoren **47412** **9,50**

④ **TireMoni Montagespray**,
Korrosionsschutz für Sensoren
47413 **4,50**



⑤ **Ersatzbatterie** für Sensor,
Typ CR 1632 **47414** **3,-**



⑥ **Ersatzsensor** für TM-240 & TM-260
Vorne rechts #2 **474182** **41,40**
Vorne links #1 **474181** **41,40**
Hinten rechts #6 **474184** **41,40**
Hinten links #3 **474183** **41,40**
Für Doppelbereifung außen:
Hinten rechts #6 **474184** **41,40**
Hinten links #3 **474183** **41,40**
Für Doppelbereifung innen:
Hinten rechts #5 **474186** **41,40**
Hinten links #4 **474185** **41,40**
(# = Aufdruck auf dem Ventil)



⑦ **Metallventile** 31 mm, 4-er Set
47419 **17,90**

Alu Felge / Kompleträder für Fiat, VW / Radkralle

Hochwertige Alufelgen



TOP-PREIS
199,99

Alu Felge CWE, 7,0 x 16" für VW T5 Transporter, Multivan, California

Mistral anthrazit-poliert. ET 35 mm, 5-Loch, LK 120 mm, 1050 kg max. zul Radlast. Geeignet für Reifengrößen bei VW T5: 215/65R16, 225/60R16 für VW T5 **46002 199,99**

Kompleträder

- Kreuzspeichenrad mit klarer Linienführung
- Felgendekor Mistral anthrazit-poliert matt

- Alufelge CH in kristallsilber lackiert
- Markenreifen mit hoher Traglast



VW T5 19"
699,-

Alu Kompletrrad 19" für VW T5 Transporter & Multivan

bestehend aus Reifen Continental Sport Contact 5P 255/40R19 auf BORBET XA 8,5 x 19" Alufelge.
ET 45 mm, 5-Loch, LK 120,0 mm,
Alu Kompletrrad **46036 699,-**
Felgenschlösser (4Stück) **46039 53,-**



Ducato 17"
499,-

Alu Kompletrrad für Chassis und Fiat Ducato 250 für Fiat Ducato 250 und baugleiche Fahrzeuge

bestehend aus Reifen Continental Vanco 2 235/60R17 LI 117/115R auf 5-Loch CW-Alufelge CH 7,5 x 17".

Alu-Kompletrrad für Ducato 250 mit LK 118,0 mm/17"

ET 64 mm **46037 499,-**

Alu-Kompletrrad für Ducato 250 Maxi mit LK 130,0 mm/17"

ET 63 mm **46038 499,-**

Felgenschlösser (4 Stück) **46040 53,-**



LI = Lastindex (auch Tragfähigkeitskennziffer) gibt die Belastbarkeit des Reifens an.

Abgelesen werden kann er am Reifen an der unterstrichenen Stelle: 195/65R15 **108** H

Index	Tragfähigkeit	Index	Tragfähigkeit
107	975 kg	114	1180 kg
108	1000 kg	115	1215 kg
109	1030 kg	116	1250 kg
110	1060 kg	117	1285 kg
111	1090 kg	118	1320 kg
112	1120 kg	119	1360 kg
113	1150 kg	120	1400 kg

Venus Radkralle – Diebstahlschutz für Anhänger



Venus Radkralle, in 3 Schritten befestigt

Stahl, für Räder bis max. 28 cm Breite. Incl. 2 Schlüsseln. Maße: ca. B/H/T 23x37,5x9cm, Gewicht 3,3 kg. **91340 1 45,90**

Reifen-Pannenhilfe-Set und Metall Kompressor

Für alle Fahrzeuge: Reifendicht-Gel einfüllen und mit dem Kompressor aufpumpen. Fahrt mit max. 80 km/h bis zur nächsten Werkstatt möglich. Lieferumfang: 750 ml Reifendichtgel; Mini-Kompressor 12 Volt; Ventilöffner und Zubehör; Aufbewahrungstasche

Ersatzflasche 750 ml Reifendichtgel zu Pannenset	47405	10	59,90
GP* 44,67 / 1 Liter	47406	10	33,50

Premium Metall Kompressor für Reifen, Schwimmhilfen und Schlauchboote. Mini-Kompressor 12 Volt, 360 Watt, Druck 10 Bar/150PSI, 72 Liter Fördervolumen pro Min. Integrierter Thermoschutzschalter und robustem Gehäuse aus Metall. Mit Transporttasche und Ventilaufsätzen. Mit Batterieklemmen zum direkten Anschluss an die Batterie.

47408 1 99,90



Pannenhilfe-Set



HIGH LIGHT

Premium-Kompressor

NEU

GP* = Grundpreis pro angegebener Einheit

Highlights rund ums Rad

Radzierblenden – Sportlich, eleganter Look, VW T5



- **Hochwertiges Kunststoff-Regranulat**
- **Schlagfest**
- **temperaturunabhängig**
- **Lackierung: 1-farbige 2-Komponenten-1-Schichtlackierung in silber**
- **Einfache Montage und sehr gute Passform durch praktische Halterungssysteme**
- **Verpackung: 1 Satz = 4 Stück im Sichtkarton**

① **Radzierblende Nascar** einfarbig, silber, matt. Die beste Wahl. Die Serie zeichnet sich aus durch TOP-Qualität und hohe Lebensdauer. Dient zum optimalen Schutz der Stahlfelgen gegen Steinschlag bei Wind und Wetter!

16" 4 St. **46043** ¹ **36,-**

- **Erstklassiges Kunststoffregenerat**
- **Lackierung: 1-Schicht-Silberlackierung**
- **Einfache Montage und sehr gute Passform durch praktische Halterungssysteme**
- **Verpackung: 1 Satz = 4 Stück im Sichtkarton**

② **Radzierblende Meridian** black city-line. Die neuen, sportlich-eleganten Blenden zum kleinen Preis in schwarz. Extrem guter Look und voll im Trend für alle gängigen Zollgrößen, 16"

4 St. **46044** ¹ **25,90**

Radzierblenden – Edler Look auch für große Fahrzeuge



VW T5



Le Mans

TOP-PREIS
ab **39,50**



Genf

- **Erstausrüster-Standard**
- **aus hochwertigem ABS-Kunststoff**
- **Mehrschichtlackierung**
- **Ringbefestigung mit 2-facher Verstellmöglichkeit**

Für VW T5:

Aluminium Radzierblenden 16" 4 St. **46042** ⁴ **99,80**

Für Vans und Transporter:

Graz 16", Silberfarbig 4 St. **46032** ⁴ **39,50**

Le Mans 16", Mattschwarz 4 St. **46033** ⁴ **45,90**

Monza 16", Schwarz mit Chrommütern 4 St. **46034** ⁴ **44,90**

Genf 17", Silberfarbig 4 St. **46035** ⁴ **47,90**

Radzierblenden – Edler Look für Fiat Ducato



Bern



- **Erstausrüster-Standard**
- **aus hochwertigem ABS-Kunststoff**
- **Mehrschichtlackierung**
- **Ringbefestigung mit 2-facher Verstellmöglichkeit**

Für große Fahrzeuge mit stark gewölbten Felgen (z.B. Fiat Ducato):

Amsterdam 15", Chrom-finish poliert 4 St. **46018** ⁴ **67,90**

Amsterdam 16", Chrom-finish poliert 4 St. **46019** ⁴ **69,90**

Bern 15", Silberfarbig 4 St. **46025** ⁴ **52,90**

Bern 16", Silberfarbig 4 St. **46026** ⁴ **55,90**

VW Multivan und VW Transporter T5



Für alle T5 Modelle

① EU - Personenschutzbügel, Ø 60 mm	462706	1	599,-
② EU - Querrohr, Ø 42 mm	462707	1	136,40
③ Trittbrett Kurzer Radstand 3000 mm	462709	1	670,-
Langer Radstand 3400 mm	462710	Preis auf Anfrage	
④ Heck-Eckenschutz für VW Multivan	462711	1	314,-
⑤ Flankenschutzrohr Ø 51 mm			
Kurzer Radstand 3000 mm	462704	1	604,90
Langer Radstand 3400 mm	462705	1	688,90



Alle Teile mit TÜV-Gutachten

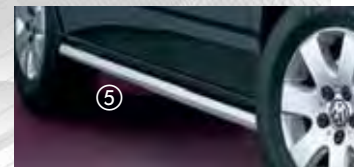
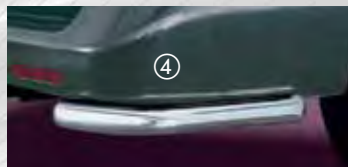

Fiat Ducato ab Bj. 7/2007



Personenschutzbügel sehen gut aus und verbessern bei einem Unfall den Fußgängerschutz. Sie absorbieren mehr Energie als bisherige Frontschutzbügel („Kuhfänger“). Laut Hersteller bestätigt die Bundesanstalt für Straßenwesen (kurz „BAST“): Die Sicherheit von Fußgängern ist vergleichbar oder besser als bei Fahrzeugen ohne Frontschutzbügel.

⑥ EU - Personenschutzbügel niedrig, Ø 76 mm	462723	1	545,-
⑦ EU - Personenschutzbügel hoch, Ø 60 mm	462721	1	494,-
⑧ Unterfahrschutz 42 mm (EU Gutachten nur in Verbindung mit Personenschutzbügel 1 + 2)	462722	1	394,90
⑨ Spoilerschutzrohr, Ø 60 mm (Montage Unterfahrschutz nicht möglich)	462724	1	422,90



WEITERE PERSONENSCHUTZBÜGEL FINDEN SIE IM INTERNET UNTER: WWW.REIMO.COM

Die Fahrzeugveredelung verleiht Ihrem Fahrzeug eine super Optik

Passend für VW T5 ab 2010

① Stoßstangenzierleiste	44969	1	69,99
② Vordere Stoßstangenleiste	44961	1	28,90
③ Spiegelabdeckung (ABS Chrom)	44962	1	84,90
④ Nebenscheinwerfering	44970	1	35,90



Schmutzfänger für Reisemobile



107,10

Schützt Fahrradträger und Anhänger vor Schmutz, Spritzwasser, Regenfontänen, hält die Heckwand sauber. 57 cm lange Perlonfäden sind zu zwei Bürsten 122 cm zusammengefasst. Anpassung ans Fahrzeug erfolgt durch Abschneiden. **Lieferumfang:** 2 Schmutzfängerteile zu je 122 x 57 cm, 2 Alubefestigungsschienen, Länge 122 cm, 12 Schrauben.

912105 1 107,10

Schmutzfänger für Fiat Ducato ab 06/2006

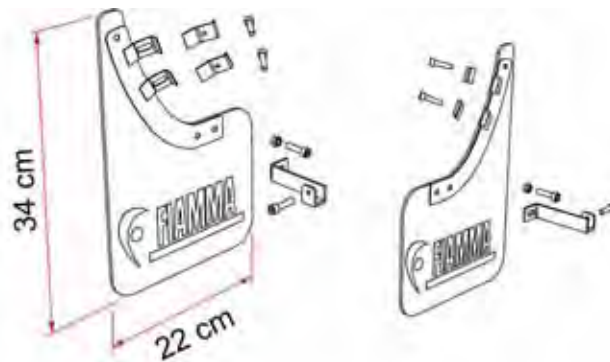

Praktische Anbringung, aus solidem aber flexiblem Gummischaumstoff. Bei Ducato ist nach 2006 ist der Einsatz der Halterungen nicht erforderlich.

Schmutzfänger Ducato. Für vorne, 2 Stück 912151 1 45,95

Schmutzfänger für Reisemobile hinten



Praktische Anbringung, aus solidem aber flexiblem Gummischaumstoff. Es ist möglich, mehrere Mud Flap Rear zu verbinden und so eine durchgehende „Wand“ zu schaffen.

Fiamma Schmutzfänger für Reisemobile hinten. 2 Stück 912152 1 42,90

Stufenkeile Level Up mit 3 Aufhahrebenen

- Breite Auflage zur Abstützung des Reisemobils
- Rutschfeste, am Reifen haftende Oberfläche
- Leicht, korrosionsfrei, schnell zu reinigen
- UV-beständig

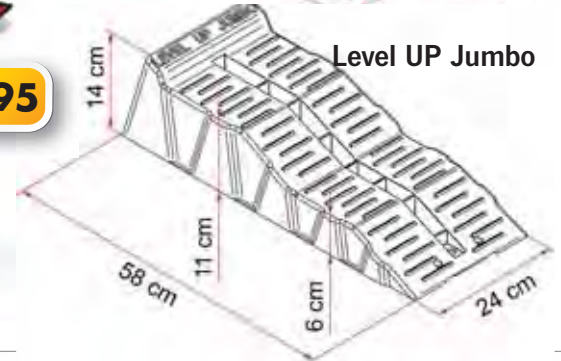
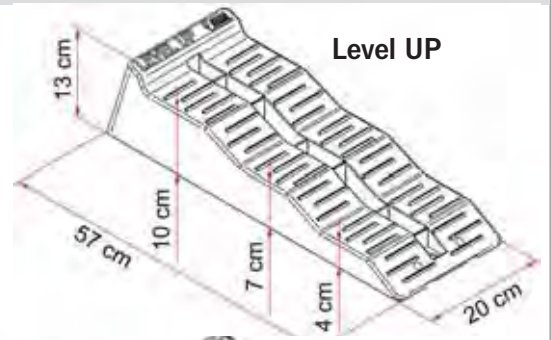

- ① Level up Stufenkeil Tragkraft 5 t pro Achse
pro Paar 912394 ¹⁰ 22,95
- ② Kit Level up in Tragetasche, 2 Stufenkeile Level up in praktischer Tasche verstaut 912395 ¹ 28,70
- ③ Kit Level up Jumbo Tragkraft 8 t pro Achse, 2 Stufenkeile Level up Jumbo in praktischer Tasche verstaut 912396 ¹ 38,80

ab 22,95

Ausgleichskeile Level – Leicht, widerstandsfähig, TÜV-geprüft

- Reifenschonende Oberfläche mit gutem Grip
- Stapelbar mit selbstblockierender Einrastung
- Leicht, korrosionsfrei, schnell zu reinigen
- UV-beständig

- ⑤ Level Pro Tragkraft 5 t pro Achse
Gewicht: 0,8 kg
Pro Paar 93106 ¹ 14,50

- ⑥ Level Magnum Tragkraft 8 t pro Achse
Gewicht: 1,3 kg
Pro Paar 91249 ¹⁰ 24,40

- ⑦ Level Magnum Jumbo Tragkraft 12 t pro Achse
Gewicht: 2,9 kg
Pro Paar 912581 ⁵ 51,95

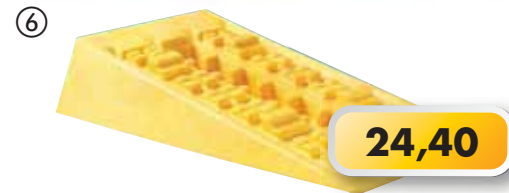
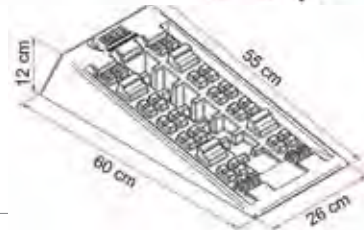
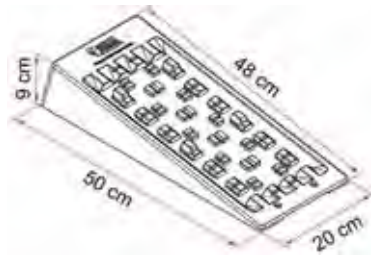
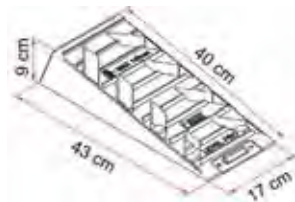

Zubehör für Fiamma Keile

- ⑧ Blockierkeil Chock Level
Blockierkeil für Keile von Fiamma. Blockiert das Fahrzeug zuverlässig auch bei längeren Standzeiten. Gewicht nur 130 g/Stück (passt nicht bei Level up Jumbo).
Pro Paar 93101 ¹ 7,30



- ⑩ Level Plate Auffahrhilfe
Passend für alle Fiamma Level up Keile. Wegrutschen und Einsinken des Keils wird verhindert. Feste Montage am Keil. Mit praktischem Tragegriff. PVC.
Pro Paar 915144 ¹ 15,-



- ⑨ Anti Slip Plate
Kein Wegrutschen mehr beim Anfahren auf die Ausgleichs- und Stufenkeile. Passt nur für Fiamma Keile. Maß: 100 x 160 mm
Pro Paar 93105 ¹⁰ 3,80



- ⑪ Praktische Taschen für Ihre Stufenkeile
Zum Transport von 2 Fiamma Stufenkeilen
Level Bag für Level up oder Level up Jumbo 915143 ¹ 8,20
Level Bag S für Level Pro oder Level Magnum 915145 ¹ 7,70



Ausgleichskeile

Auffahrkeile

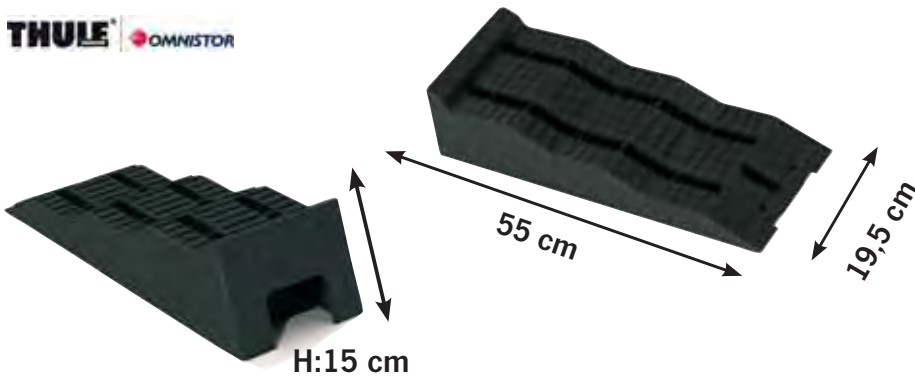

Tragkraft bis 5 t pro Achse
 Set mit 2 Auffahrkeilen und stabiler Tragetasche. Drei unterschiedliche Höhenstufen für einfache Nivellierung des Wohnmobiles
 Pro Paar 912521 1 29,90

Anti-Rutsch- und Traktionshilfematten

- Kein Festfahren auf sandigen oder unebenen Flächen
- Verhindern Durchdrehen der Antriebräder
- Hohe Haftung am Rad

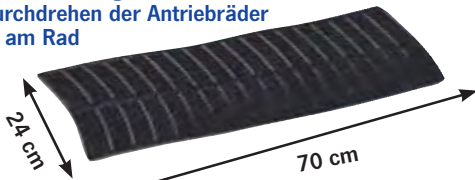

Gripmatte schwarz Pro Paar 91508 1 15,90



Gripmatte grau Pro Paar 93103 25 14,95

14,95

Rundkeile im 2er Set

- Einfaches stufenloses Auffahren
- Optimale Schonung der Reifen
- Perfekte Lastverteilung
- Gibt dem Fahrzeug Stabilität
- Geprüfte Stützlast: 1.250 kg pro Rad
- Zugelassen für Reifen-Ø bis ca. 70 cm

ab **31,50**



Rundkeile für stufenloses Auffahren
 Pro Paar 925492 32 31,50

Reifenschutz gegen „Standplatten“ bei langen Standzeiten

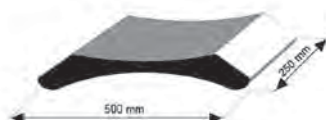

Reifenschutz aus Gummigranulat. Ideal bei längeren Standzeiten über die Wintermonate. Selbst für extreme Temperaturbereiche von -40 bis +100°C. Passt sich perfekt der Reifenform an. Schonende Wirkung auf die Reifen durch bessere Verteilung der Gewichtsbelastung des Fahrzeugs. Schützt vor Verformung und Alterung. Verhindert ungewollte Bewegungen beim Parken. Verschleißfest, rutschbeständig und ökologisch. Lieferumfang: 4 Stück

92548 1 149,-

Reifenschutz bei langen Standzeiten

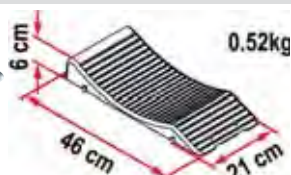

TOP-PREIS
14,-

Wheel Saver
 Verringert das Verformen der Räder bei längerer Standzeit. Für Räder bis 15". Gewicht ca. 0,5 kg.

915163 1 14,-

Multi-Stopper Keil

NEU



6,90

Als Ergänzung zum Multifunktionspad **912551** bzw. **912552**. Verhindert das Wegrollen des Fahrzeugs, mit praktischem Griff zur einfachen Handhabung und zum Einklippen in die Pads. Polyethylen, rot, H128 x B93 x T198 mm, 585g pro Stück.
 1-Stück **912553** 1 **6,90**

Multifunktionspad

NEU



19,95

Ermöglicht den variablen Höhenausgleich von Fahrzeugen bei Steigungen und unebenen Standflächen in 3 Höhen von 45-105 mm. Niveauunterschiede können sowohl in der Länge als auch in der seitlichen Ausrichtung ausgeglichen werden. Erhöhte Tragfähigkeit durch Innenverstrebungen. Extrahohe Stützlast. Mit praktischem Griff zur einfachen Handhabung. Polyethylen, rot, H35 x B215 x T255 mm, 380g pro Stück.

4er-Set **912551** 1 **19,95**
 10er-Set **912552** 1 **42,90**

Carbest Ausgleichskeile – Top Qualität

- Mit Antirutschprofil aus witterungsbeständigen Kunststoff
- Stabil, wetterfest, widerstandsfähig und robust
- Für Vans, Reisemobile und Wohnwagen

TOP-PREIS
ab 14,90

★★★★
PREMIUM
PRODUKT

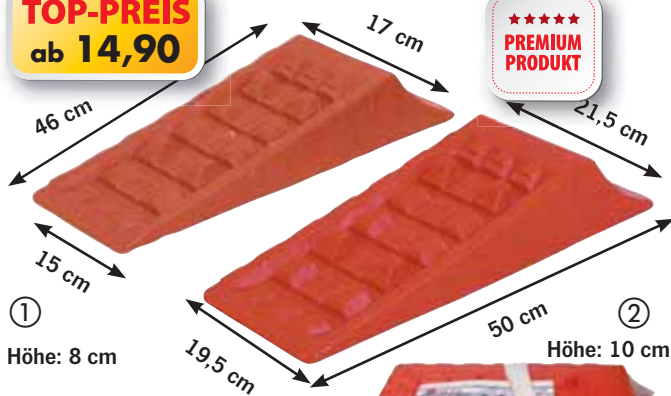

- ① **Ausgleichskeil Strong**
 Tragkraft bis zu 3 t pro Achse
 Besonders geeignet für kleinere Fahrzeuge, z.B. VW Busse.
 Pro Paar **91252** 12 **14,90**
- ② **Ausgleichskeil Super Strong** Tragkraft bis zu 4 t pro Achse
 Für Alkovenmobile und Integrierte Reisemobile
 Pro Paar **91253** 6 **23,70**

Niveaue Ausgleichskeil, 4 t und 10 t Tragkraft

- Äußerst robust, mit griffiger Oberfläche
- Auch für Wohnwagen mit Tandemachse
- Stufenloses Auffahren

ab 13,95

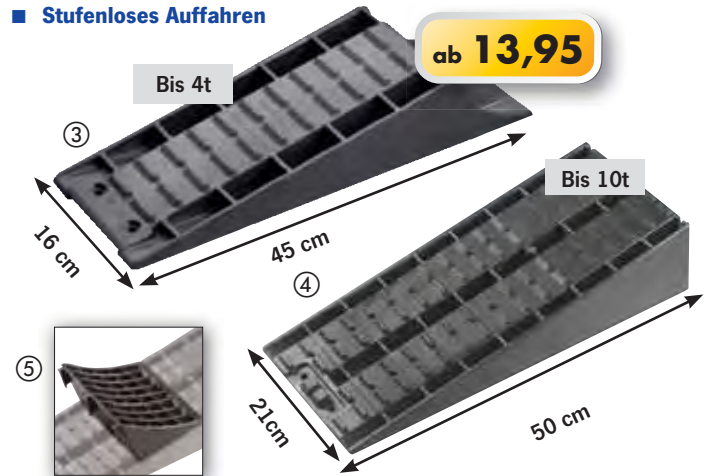

- ③ **Standardkeil** Tragkraft 4 t pro Achse, Gesamthöhe 8 cm.
 Gewicht: 1,1 kg. Pro Paar **915111** 1 **13,95**
- ④ **Parkstopper** für Standardkeil, pro Paar **915072** 1 **6,95**
- ⑤ **Maxi Keil** Tragkraft 10 t, Gesamthöhe 12 cm, Gewicht: 2 kg.
 Pro Paar **915111** 20 **29,90**
- ⑥ **Parkstopper** für Maxi Keil, pro Paar **915112** 1 **12,90**

Stufenkeile



24,90

- ⑥ **Stufenkeil 3 Höhen mit Tragetasche**
 Auffahren in 3 Höhen 4,5/7,5 und 10,5 cm
 Gewicht: 1,8 kg, L53xB17,3 cm, Höhe 13 cm
 Pro Paar **91449** 1 **24,95**
- ⑦ **Stufenkeil Multi in der Tragetasche**
 Auffahren in 3 Höhen 4,0/7,0 und 10 cm
 Gewicht: 1,4 kg L60xB23 cm, Höhe: 15 cm
 Pro Paar **925491** 1 **24,90**
- ⑧ **Stufenkeil XL**
 Auffahren in 2 Höhen 6,5/11,5 cm
 Gewicht: 2,5 kg L57,5xB23,5 cm, Höhe: 15 cm
 Pro Paar **92549** 1 **34,30**

Zubehör für FROLI Keile

Wandtasche für FROLI Keile
 Zum praktischen und sicheren Transport der Keile. Aus schwarzem Segeltuch, mit Metallösen zur Wandbefestigung. Maße 68x54cm
914493 1 **11,20**



NEU

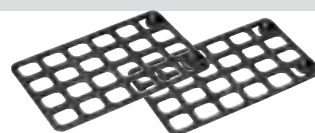

Auffahrhilfe für FROLI Keile
 Pro Paar **915071** 1 **4,95**



Transporttasche mit Reißverschluss
 Maße (L/B/H): 65/20/26 cm
914491 1 **7,90**

Verstellbare Stützblöcke

Alu
48,90

- 4 verstellbare Stützblöcke
- Höhenverstellbar
- Hohe Tragkraft
- Mit Metallspindel stapelbar



4
STÜCK

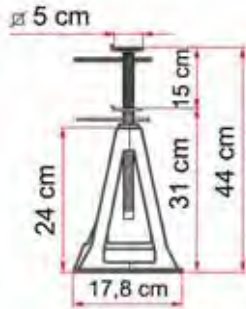
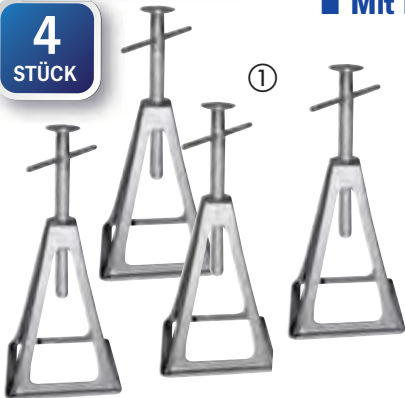

Kunststoff
36,90

4
STÜCK



NEU

49,90



Stützbock Jumbo

Satz mit 4 stabilen und verstärkten Aluminium-Stützböcken. Sehr hohe Tragkraft von ca. 2700 kg pro Stück. Verstellgriffe sind fest in der Spindel montiert und können somit nicht verloren gehen. Höhe verstellbar von 28-43 cm. Spindel aus korrosiongeschütztem, galvanisiertem Stahl.
4 Stück, H220 x B155 x T155, 330mm **92559** 1 **49,90**

24,90

NEU

11,50



- ① Aluminium Stützbockset, 4-teilig
Höhe 28 - 43cm, Tragkraft 1000 kg pro Stück.
912061 6 **48,90**
- ② Wohnwagen Stützbockset Kunststoff, 4-teilig
Höhe 31 - 46 cm, Tragkraft 750 kg pro Stück.
43155 10 **36,90**
- ③ Caravan-Stützbock
Höhe 30 - 47cm, Tragkraft 1000 kg, nicht als Reparaturstützbock zu verwenden.
92557 1 **24,90**

Unterlegplatten für Stützbock Jumbo

Verhindert Einsinken oder Wegrutschen von Stützböcken, Caravanstützfüßen, Hubstützen oder Zeltstangen bei weichem Untergrund. Aus sehr stabilem, UV-beständigem Polypropylen mit praktischem Haltegriff. Stützplatten werden zur Aufbewahrung ineinander gesteckt und mit einem Halteband fixiert.
4 Stück, L230 x B165 x T70mm, 330kg **92559** 1 **11,50**



Schiebetürarretierung für Fiat Ducato, Boxer und Jumper

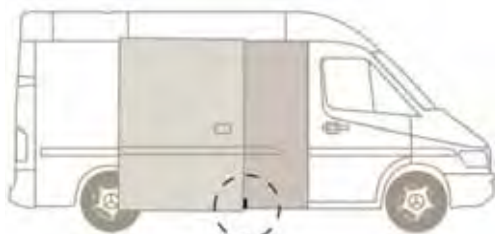

Ermöglicht das Feststellen der Schiebetür in halboffener Position. Besonders praktisch, wenn in der Türöffnung ein Küchenblock steht. Schützt vor Witterungseinflüssen. Starker Wind bläst die Flammen am Kocher nicht mehr so schnell aus.

Anbringung in der Gleitschiene.

Schrauben sind im Lieferumfang enthalten. Alle Teile aus Edelstahl.



ab Bj. 07

ab Bj. 07

- ④ 1 Stahlwinkel, Tür wird am Montagepunkt arretiert, lässt sich aber noch ganz öffnen **ab Bj. 07** **441892** 1 **7,90**
- ⑤ 1 Stahlwinkel mit Gummipuffer, Tür lässt sich nur bis zur Montageposition öffnen **ab Bj. 07** **441891** 1 **23,90**

Weitwinkel-Linse für bessere Rücksicht

- Vergrößert das Sichtfeld
- Personen und Hindernisse hinter dem Fahrzeug besser erkennbar
- Auffahrtsrisiko beim Rückwärtsfahren sinkt
- Leicht anzubringen

Für Ihre Sicherheit beim Rückwärtsfahren

Glatte Seite der Linse anfeuchten, auf das gesäuberte Rückfenster andrücken. Hält sehr gut, lässt sich leicht wieder entfernen.

Fahrzeuglänge:

bis 3m	15 x 20 cm	47105	10	9,99
bis 5m	20 x 25 cm	47106	100	10,40
über 5m	27 x 35 cm	47107	10	14,80



Doppelwinkelspiegel zum Aufstecken auf den Außenspiegel

Herkules Double View

- Verbessert die Rücksicht
- Wird auf den Rückspiegel aufgeklippt
- Spiegelgläser können unabhängig voneinander eingestellt werden
- Verringert den toten Winkel
- Universell einsetzbar

rechts	47126	1	9,20
links	471261	1	9,20



Zum Aufkleben auf den Rückspiegel

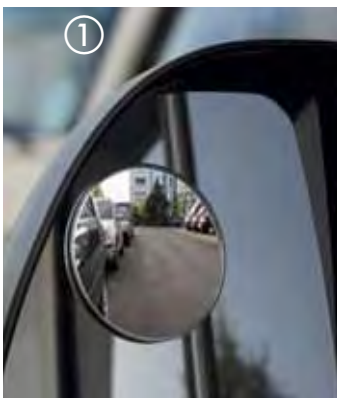

- Verbessert die Sicht im toten Winkel
- Für sicherheitsbewusste Fahrer
- Vermeidet Unfälle

Runder Weitwinkelspiegel

Montage: Rückseite selbstklebend, wird einfach auf den Rückspiegel aufgeklebt.

① Durchmesser 50 mm	47101	1	2,99
② Durchmesser 75 mm	47102	50	3,99

So überlisten Sie den toten Winkel



- Verkleinert den toten Winkel
- Verbessert die Rücksicht
- Vermeidet Unfälle

Herkules Aufsatzspiegel

Montage: Wird auf den Spiegel aufgesetzt. Spiegelglas wird entfernt und mittels Schrauben festgeklemmt.

③ Herkules Spiegel klein (B15 x H7 x T6 cm)	47159	20	11,90
④ Herkules Spiegel groß (B15 x H12 x T7,5 cm)	47160	40	14,90

Edle Schutzprofilsätze – Der optimale Fahrzeugschutz



Die eleganten Lösungen

- Verhindert Beschädigungen des eigenen Fahrzeuges
- Selbstklebend
- Leichte Montage
- Hochwertiges Edelstahl - Weichplastik mit Verbundprofil
- Form- Temperatur- u. Treibstoffbeständig
- Robust und waschanlagenfest

Seitenschutzprofile für linke und rechte Fahrzeugseite

① VW T5 kurzer Radstand alle Modelle 46250 1 126,60

Stoßfängerschutz für vorne und hinten

② VW T5 ab Modell 2010, 3-teiliges Set, schwarz 46258 1 69,40
 ③ VW T5 bis Modell 2009, 3-teiliges Set, schwarz 46252 1 86,40



Ladekanten-Schutzfolien für VW T4/T5



- Schützt die Ladekante vor Verkratzen
- Robuste selbstklebende Folie, waschanlagenfest
- Form- Temperatur- u. Treibstoffbeständig

⑤ VW T5 ab Modell 2010, schwarz 462581 1 24,60
 ⑤ VW T5 bis Modell 2009, schwarz 46253 1 26,70
 ⑥ VW T4, schwarz 46245 20 23,60

Schutzfolie für den Türschweller (ohne Abbildung)

VW T5 ab Modell 2010, schwarz 462583 1 18,50
 VW T5 ab Modell 2010, transparent 462584 1 23,60

Schutzprofile Mercedes Sprinter

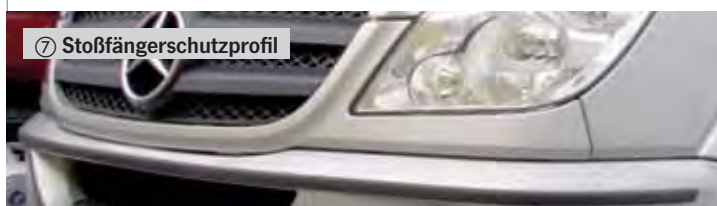

⑦ **Stoßfängerschutzprofil**
 Schwarz vorne und hinten schwarz 2-teiliges Set 46457 1 82,30

⑧ **Schutzfolie** für die Ladekante am Heckeinstieg
 Selbstklebend. Schützt die Stoßstangenlackierung vor Kratzern und Beschädigungen z.B. beim Fahrzeug beladen
 schwarz 46455 1 25,70
 transparent 464551 1 30,90

Schutzprofile Renault Trafic / Opel Vivaro

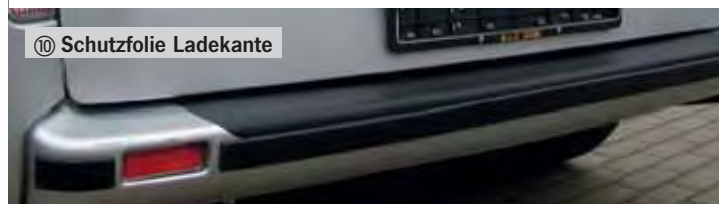

⑨ **Schutzfolie** für die Einstiegstufe der Fahrer- und Beifahrertür. Schutz des Lackes im Einstiegsbereich. Selbstklebend.
 Farbe: schwarz 46467 20 15,90

⑩ **Schutzfolie für die Ladekante/Heckeinstieg**
 Schützt die Lackierung der Stoßstange z.B. beim Beladen des Fahrzeuges vor Kratzern und Beschädigungen. Selbstklebende schwarze Folie.
 46465 20 26,70

Werterhaltung für Ihren Ducato, Boxer, Jumper

- **Optische Aufwertung**
- **Schutz vor Kratzern**
- **Sicherer Tritt beim Hochsteigen**

Für Fiat Ducato ab Bj. 2007* (*passt auch für Boxer und Jumper)
Trittblech für die Stoßstange (Lieferung paarweise)

Alu natur	46458	1	19,50
Eloxierte Ausführungen:			
silberfarbig	46459	1	24,50

Fiat Ducato ab Bj. 2014* (*passt auch für Boxer und Jumper)

Trittblech für die Stoßstange (Lieferung paarweise)

Alu natur	464580	1	19,50
Eloxierte Ausführungen:			
silberfarbig	464581	1	24,50
Schwarz pulverbeschichtet	464582	1	24,50
Weiß pulverbeschichtet	464583	1	24,50



Schutz der hinteren Stoßstange vor Beladungsschäden

Ladekantenschutz aus ABS

- **Sicherer Schutz der empfindlichen Stoßstangen vor Ladeschäden**
- **Werterhalt des Fahrzeugs, da unschöne Kratzer vermieden werden**
- **Aus hochwertigem und robustem ABS Kunststoff gefertigt**
- **Hohe Passgenauigkeit durch CNC-Fräsung**
- **Selbstklebend oder Befestigung an original Schraubpunkten**

Ladekantenschutz für VW T5

mit lackierter Stoßstange (auch Multivan und Caravelle)

① Schutzkantenfarbe schwarz	46312	1	85,90
② Schutzkantenfarbe silber	463121	1	104,90

mit schwarzer Kunststoffstoßstange

Schutzkantenfarbe schwarz	463122	1	85,90
Schutzkantenfarbe silber	463123	1	104,90

Ladekantenschutz für VW Caddy / Maxi ab 5/2004

mit lackierter Stoßstange

③ Schutzkantenfarbe schwarz	46314	1	85,90
④ Schutzkantenfarbe silber	463141	1	120,95

mit schwarzer Kunststoffstoßstange

Schutzkantenfarbe schwarz	463142	1	92,99
Schutzkantenfarbe silber	463143	1	119,90

Ladekantenschutz für Mercedes Vito / Viano ab 2003

mit lackierter Stoßstange

⑤ Schutzkantenfarbe schwarz	46316	1	99,90
-----------------------------	-------	---	-------

Für Renault Trafic / Opel Vivaro / Nissan Primastar ab 2006

mit lackierter Stoßstange

⑥ Schutzkantenfarbe schwarz	46318	1	129,90
-----------------------------	-------	---	--------

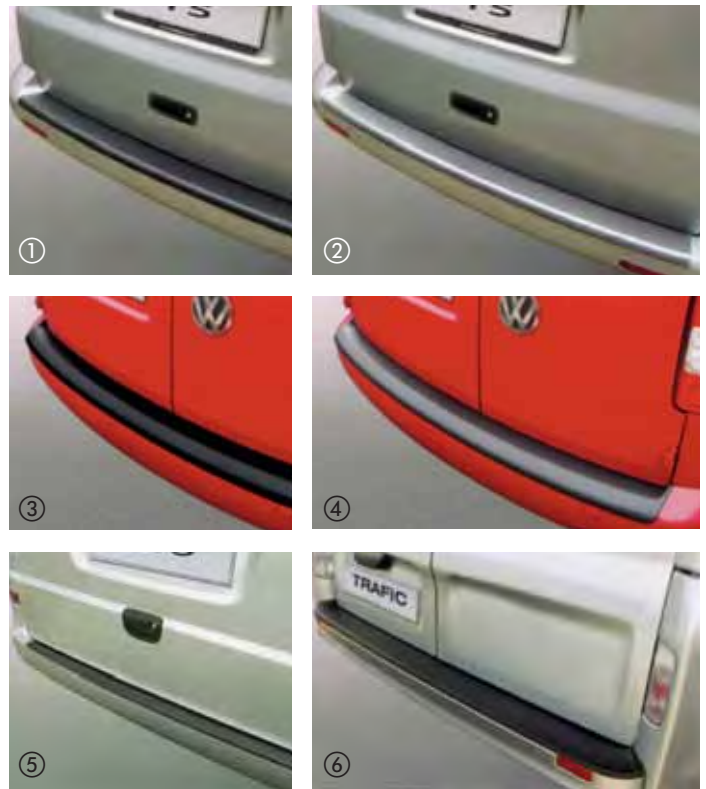

Transparente Schutzfolie für Türgriffmulden

- **Werterhalt des Fahrzeugs und sicherer Schutz vor Lackkratzern durch Fingernägel und Schlüssel**
- **Transparente Folie, für jede Lackfarbe geeignet**
- **0,32 mm dick, selbstklebend und UV-beständig**

VW T5 ab Bj. 2003

4-teiliges mit Reinigungstuch und Montageanleitung	462591	1	22,70
--	--------	---	-------

VW Caddy ab Bj. 2006

4-teiliges mit Reinigungstuch und Montageanleitung	462592	1	22,70
--	--------	---	-------

Mercedes Benz V-Klasse

4-teiliges mit Reinigungstuch und Montageanleitung	462593	1	22,70
--	--------	---	-------

Alle Folien sind nur für lackierte Flächen geeignet.



Kofferklappen – Rahmen

THETFORD

- Für alle Wandstärken
- Ausgeschnittenes Blech wird in den Klappenrahmen eingesetzt
- Mit Ausschnittschablone
- Fahrzeugoptik bleibt erhalten
- Mit stabilen Schließern
- Doppelte Abdichtung für optimale Isolierung



Modell 3
mit 1 Schloss

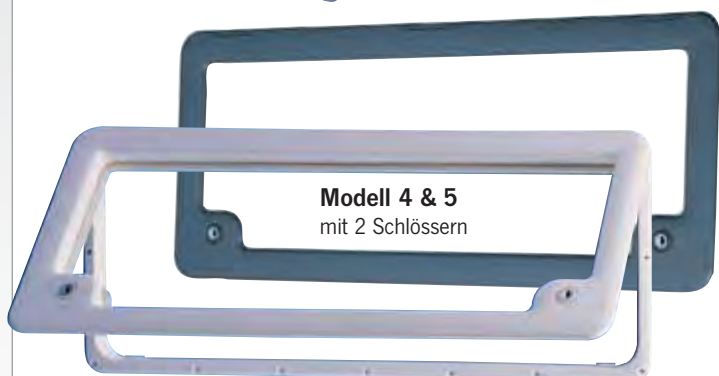

Modell 4 & 5
mit 2 Schlössern



Modell 6 & 7
mit 3 Schlössern

Typ	Farbe	Außenmaß BxH	Nutzmaß BxH			
Modell 3	Creme	335 x 385 mm	284 x 336 mm	66150	1	72,95
Modell 3	Weiß	335 x 385 mm	284 x 336 mm	661501	1	72,95
Modell 3	Fiat Bianco	335 x 385 mm	284 x 336 mm	661510	1	72,95
Modell 4	Creme	685 x 385 mm	636 x 334 mm	66152	1	98,95
Modell 4	Weiß	685 x 385 mm	636 x 334 mm	661521	1	98,95
Modell 4	Fiat Bianco	685 x 385 mm	636 x 334 mm	661530	1	98,95
Modell 5	Creme	785 x 325 mm	736 x 284 mm	66148	1	98,95
Modell 5	Weiß	785 x 325 mm	736 x 284 mm	661481	1	98,95
Modell 5	Fiat Bianco	785 x 325 mm	736 x 284 mm	66149	1	98,95
Modell 6	Weiß	1038 x 460 mm	980 x 400 mm	661563	1	149,95
Modell 6	Grau	1038 x 460 mm	980 x 400 mm	661560	1	148,-
Modell 7	Weiß	1108 x 346 mm	1051 x 282 mm	661568	1	143,50

weitere Farben und Infos unter www.reimo.com

Ersatzteile für Thetford Klappen



Schloss komplett für:		
Modell 2	E3816	1 22,60
Modell 3/4	66135	5 29,95
Türdichtung für:		
Modell 2	66131	1 37,80
Modell 3	66132	5 17,20
Modell 4	66133	5 18,20
Modell 5	AA0015	5 19,90
Modell 6	661331	5 23,95
Modell 7	661332	5 22,30

Kofferklappen – SK 4 und SK 5

Dometic

- Rahmen aus widerstandsfähigem Kunststoff ASA
- Farbe Fiat weiß ab Modell 95 (Fiat bianco)
- Umlaufende Gummidichtung, für waagerechten und senkrechten Einbau
- Ausgeschnittenes Blech wird als Füllung verwendet
- Mit stabilem Schloss

Kofferklappe SK 4 mit außenliegenden Scharnieren

Inkl. 2 Schlüssel und FF-Schließzylinder

Ausschnittmaß	Außenmaß	Nutzmaß	Wandstärke	Verriegelung		
375 x 305 mm	409 x 338 mm	335 x 265 mm	23-32 mm	Einfach	30040	1 64,95
700 x 305 mm	734 x 338 mm	660 x 265 mm	23-32 mm	Mehrpunkt	30048	1 89,95
700 x 405 mm	734 x 438 mm	660 x 365 mm	23-32 mm	Mehrpunkt	30050	1 95,95
1000 x 305mm	1034 x 338mm	960 x 265 mm	23-42 mm	Mehrpunkt	30051	1 108,-
1000 x 405mm	1034 x 438mm	960 x 365 mm	23-42 mm	Mehrpunkt	30052	1 108,-

Kofferklappe SK 5 mit innenliegenden Scharnieren

Inkl. 2 Schlüssel und HSC-Schließzylinder

Ausschnittmaß	Außenmaß	Nutzmaß	Wandstärke	Verriegelung		
360 x 310 mm	385 x 335 mm	337 x 288 mm	23-36 mm	Mehrpunkt	30053	1 64,95
650 x 350 mm	673 x 373 mm	625 x 326 mm	23-36 mm	Mehrpunkt	30054	1 88,90
750 x 300 mm	773 x 323 mm	725 x 276 mm	23-36 mm	Mehrpunkt	30055	1 94,95
1000 x 420mm	1023 x 443mm	960 x 396 mm	23-36 mm	Mehrpunkt	30056	1 107,-



SK4



SK5

Inkl. Schlüssel und Schließzylinder

Kofferklappen – Rahmen

Für alle Wandstärken

- **Stabiler Rahmen**
- **Ausgeschnittenes Blech wird als Füllung wiederverwendet**
- **Erscheinungsbild des Fahrzeuges bleibt erhalten**
- **Innerer Kunststoffrahmen sorgt für guten Übergang zum Innenraum**
- **Stabiles Schloss mit 2 Sicherheitsschlüsseln**

Ausschnittmaß	Außenmaß BxH	Nutzmaß BxH	Artikelnummer	Stückzahl	Preis
365 x 296 mm	406 x 330 mm	360 x 293 mm	30045	1	64,90
552 x 277 mm	595 x 315 mm	530 x 252 mm	30046	1	69,90
800 x 300 mm	840 x 345 mm	780 x 280 mm	30047	1	81,90

Ist das richtige Klappenmaß nicht dabei?

Wir fertigen Ihnen Ihre Kofferklappe nach Ihren Maßangaben.
Weitere Informationen dazu finden Sie auf der nächsten Seite.



Magnet-Feststeller für Türen und Klappen

Magnet-Türschnapper

2 starke Magnete halten die Eingangstür am Caravan / Reisemobil sicher offen, die eingebaute Feder sorgt für noch bessere Windfestigkeit.

Weiß	52467	5	16,90
	52467L	5	
Schwarz	524672	5	16,90
	524672L	5	
Lichtgrau	524673	1	16,90
	524673L	1	



Feststeller für Türen und Klappen

Schützt bei Wind vor Türzuschlagen, hält Kofferklappen geöffnet.

Grau	52450	200	2,50
	52450L	200	
Weiß	524503	1	2,45
	524503L	1	
Schwarz	524507	1	2,40
	524507L	200	
Beige	524501	5	2,40
	524501L	200	



Distanzplatte

zur erhöhten Montage. Höhe 10 mm.

Grau	524502	5	0,99
Weiß	524504	5	0,99
Schwarz	524505	5	0,70

Zubehör für Türen und Klappen



- ① **Türfeststeller**
Reinweiß, Kunststoff
2 Stück **532503** 1 5,12
532503L 1



- ② **Unterlegplatte für Türfeststeller** (532503)
Reinweiß. Kunststoff 10 mm
2 St. **532504** 1 3,05



- ③ **Türfeststeller** weißer Kunststoff
52465 5 2,90
Unterlegplatte 1 cm hoch (o. Abb.)
zum Auffüttern
52466 5 1,80



- ④ 3-tlg., Weiß **52451** 5 5,73

Zubehör für Türen und Klappen

Klappenhalter

zum Dahinterhaken für Klappen/Türen.
53314 10 3,40



Drehriegel



Metall

Drehriegel Metall (Vorreiber)

Sicherung für große Klappen. Zinkdruckguss verchromt.

Überschlag 3 mm. Höhe Grundplatte 5 mm	53253	5	10,40
	53253L	500	
Überschlag 6 mm. Höhe Grundplatte 8 mm	53291	1	10,40

TOP-PREIS
ab 10,40



Kunststoff

Drehriegel Kunststoff (Vorreiber)

Sicherung für große Klappen.
Kunststoff, 3,5 mm Grundplatte.

Braun	53254	5	2,99
	53254L	100	
Weiß	532542	5	2,99
	532542L	5	



Aufbautüren und Kofferklappen

Individuelle Kofferklappen nach Maß



Erhältlich im Radius 80mm und 89 mm. Lieferbar mit den Schließzylindersystemen ZADI oder HSC. Mit weißer oder silberner Rahmenfarbe. Lieferung mit Dämmstoff-Füllung und weißer Innen-Dekorplatte. Das maximale Umlaufmaß beträgt 5,50 m.

Lieferzeit 6 Wochen nach Auftragsingang

Benötigte Daten zur Anfertigung:

Wandstärke in mm. Gesamtmaß (Außenmaß L x B). Anzahl und Plazierung der Scharniere und Schlösser. Art des Schließzylindersystems (ZADI oder HSC)



Türschloss HSC



Türschloss Zadi

Aufbautür in 1930 x 556 mm



exklusiv

- Türrahmen und Türblatt aus Aluminium mit ABS-Innenschale
- Für Wandstärken von 31 - 33 mm
- Türen in Erstausrüster-Qualität

Aufbautür 1930 x 556 mm mit Zadi-Zylindereinsatz Radius 89,5mm Türanschlag von außen gesehen Rechts. Mit integriertem Fenster in Trapez Form, für Wandstärken von 31-33mm Gewicht: 22 kg

35054

854,90

Aufbautür 1950x550mm



exklusiv

- Türrahmen und Türblatt aus Aluminium mit ABS-Innenschale
- Für Wandstärken von 31 - 33 mm
- Türen in Erstausrüster-Qualität mit M1 Türschloss
- Normgeprüfte Tür für Reisemobile zugelassen

Aufbautür mit HSC II Zylindereinsatz, Radius 89 mm, Türanschlag von außen gesehen Rechts. Mit integriertem E1 Fenster in Trapez Form, für Wandstärken von 31-33mm, Gewicht: 22 kg

35050

999,-

Aufbautür 1930x556mm



exklusiv

- Türrahmen und Türblatt aus Aluminium mit ABS-Innenschale
- Für Wandstärken von 31 - 33 mm
- Türen in Erstausrüster-Qualität
- Normgeprüfte Tür für Reisemobile zugelassen

Aufbautür mit HSC II Zylindereinsatz, Radius 89 mm Türanschlag von außen gesehen Rechts. Mit integriertem Fenster in Trapez Form, für Wandstärken von 31-33 mm, Gewicht: 22 kg

35052

999,-

Aufbautür 1950x550 und 1930x556mm



- Türrahmen und Türblatt aus Aluminium mit ABS-Innenschale
- Für Wandstärken von 31 - 33 mm
- Türen in Erstausrüster-Qualität
- Normgeprüfte Tür für Reisemobile zugelassen



exklusiv

Aufbautür 1950 x 550 mm mit HSC II Zylindereinsatz, Radius 89 mm Türanschlag von außen gesehen Rechts. Mit integriertem Fenster in Oval Form, für Wandstärken von 31-33mm, Gewicht: 21 kg

35051

949,-

Aufbautür 1930 x 556 mm mit HSC II Zylindereinsatz, Radius 89 mm Türanschlag von außen gesehen Rechts. Mit integriertem Fenster in ovaler Form, für Wandstärken von 31-33mm, Gewicht: 21 kg

35053

949,-

Wohnwagen - Aufbautür 1740 x 580 mm



- Türrahmen und Türblatt aus Aluminium mit ABS-Innenschale
- Für Wandstärken von 31 - 33 mm
- Türen in Erstausrüster-Qualität
- Normgeprüfte Tür für Wohnwagen zugelassen



exklusiv

Aufbautür mit HSC II Zylindereinsatz, Radius 89 mm Türanschlag von außen gesehen Links. Mit integriertem Fenster Standard, für Wandstärken von 31-33mm, Gewicht: 20 kg

35055

969,-

Schlüssel und Schließzylinder HSC-System

Schlüssel HSC, 2 Stück	6,90	Schließzylinder HSC	5,70
Schlüsselnr. 481 52449L	52449	Zylindernr. 481 52452L	52452
Schlüsselnr. 482 524491L	524491	Zylindernr. 482 524521L	524521
Schlüsselnr. 483 524492L	524492	Zylindernr. 483 524522L	524522
Schlüsselnr. 484 524493L	524493	Zylindernr. 484 524523L	524523
Schlüsselnr. 485 524494L	524494	Zylindernr. 485 524524L	524524



Zylinder-Ø: 13 mm, Zylinderlänge: 23 mm

Cara D – Hochwertige Reisemobil- und Caravantüren

- **Stabil, sicher und dicht, dank Türblatt aus einem Stück, der 2-Punkt Verriegelung und der integrierten Regenrinne.**
- **Türblatt und Rahmen aus Aluminium mit ABS Innenschale.**
- **Wandstärke: 30 - 31 mm, Ausschnittmaß: 1942 x 580 mm**

CARA D-RF mit integriertem Fenster, Gewicht 21 kg,

Griffhöhe außen ca. 75 cm, Griffhöhe innen ca. 127 cm,

Türanschlag von außen gesehen rechts* **35028** 1 **999,-**

Türanschlag von außen gesehen links* **350281** 1 **999,-**

CARA D-R ohne Fenster, Gewicht 18 kg,

Griffhöhe außen ca. 75 cm, Griffhöhe innen ca. 127 cm,

Türanschlag von außen gesehen rechts* **35029** 1 **799,-**

Türanschlag von außen gesehen links* **350291** 1 **799,-**

Montagesätze für andere Wandstärken passend bei Cara D-R / Cara D-RF:

24-25 mm	35019	1	17,60	36-37 mm	350195	1	23,70
26-27 mm	350191	1	18,90	38-39 mm	350196	1	23,80
28-29 mm	350192	1	19,90	40-41 mm	350197	1	23,80
32-33 mm	350193	1	21,80	42-43 mm	350198	1	24,60
34-35 mm	350194	1	21,90				

Fliegenschutzrollo für CARA D-RF / Cara D-R

Montage innen, quer verschiebbar, Farbe Weiß (RAL 9001)

für Türanschlag rechts **350285** 1 **236,-**

für Türanschlag links **350286** 1 **241,-**

*Lieferung ohne HSC-Schließzylinder, siehe folgende Seiten.



Maßanfertigung Türen / Kofferklappen

Klappen- und Türsystem 2000

Das Klappen-/Türsystem 2000 besteht aus einem pulverbeschichteten Aluminiumrahmen mit einer weißen Glattblechfüllung inkl. Styropor-Isolation und Innendekorporatte. Die Montage erfolgt von innen durch Verkleben und Verschrauben. Die Ecken des Außenrahmens haben einen Radius von 82,5 mm. Im Lieferumfang ist die entsprechend nötige Anzahl von Scharnieren bereits enthalten. Bei Türen ist ein Wohnwagenschloss, bei Klappen sind die nötigen Knebelschlösser montiert. Andere Verschlüsse sind gegen Aufpreis möglich. Außerdem sind die Klappen und Türen mit einer Doppeldichtung ausgestattet. Lieferbar mit Rahmen in weiß oder silber. **Wandstärke bitte unbedingt angeben.** Auf Anfrage können auch Klappen und Türen ohne Füllung bestellt werden. **Lieferzeit ca. 6 Wochen nach Auftragseingang**

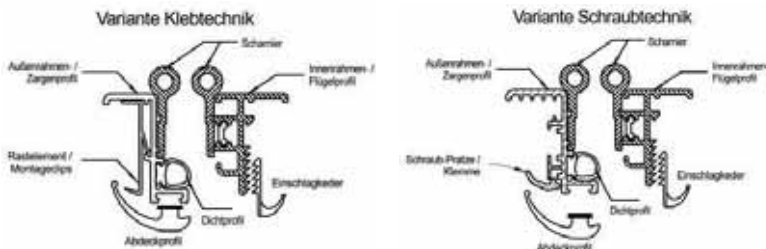

Bereits vorgefertigte Türen im System 2000

- **Vorgefertigte Türen mit Standardmaßen**
- **Für Wandstärken von 30 - 35 mm**
- **Bauform, wie im oben beschriebenen System 2000**
- **Verschieden Typen für Reisemobil oder Caravan**

Caravantür	1700 x 525 mm inkl. Caravanschloss	35000	1	780,-
Caravantür, 2-teilig,	1700 x 525 mm inkl. Caravanschloss	35002	1	711,-
Reisemobiltür	1900 x 600 mm inkl. M1-Schloss	35004	1	917,-
Reisemobiltür	1700 x 525 mm inkl. M1-Schloss	35001	1	780,-
Reisemobiltür, 2-teilig,	1700 x 525 mm inkl. M1-Schloss	35003	1	821,-

ab **711,-**

Sämtliche Reisemobiltüren haben die M1 – Zulassung

REMIpart IV für Wohnwagentür/Caravantüren



- Für Caravans mit geteilter Stalltür
- Das Rollo sitzt oben

TOP-PREIS
89,90



Kunststoffrahmen cremeweiß, Außenrahmen weiß.
B644 x H1236 mm 35038 1 89,90

Fliegenschutztür Unilux

- Anpassbar an fast alle Caravan- und Reisemobiltüren, da Breite kürzbar
- Plisseetür mit gefalteter Insektengaze
- Durchsichtig, UV-Beständig

279,-



für Caravan
& Reisemobile

Passend für Höhen von
179 bis 182 cm.
Breite 75 cm, kürzbar

Technische Daten:
Kassettenprofil aus Alu.
Kassettenmaß inkl.
Ziehleiste: H:6,4 x T:3,5cm.
Montageleiste oben:
U-Profil H:6 x T:3,5 cm.
Montageleiste unten:
Kunststoff mit Klebeband
20 x 3 mm.
B750 x 1790-1820 mm

35034 1 279,-

für geteilte Caravantüren



ab **89,90**



- Einfache Montage an oberer Türhälfte
- Schließbar von innen und außen
- Geringer Platzbedarf, nur 6,2cm Tiefe
- Pulverbeschichtete Alu-Profile
- Robuste Fliegenschutzgaze
- Wirkungsvoller Insektenschutz

Größe: 58 x 110,
Außenmaß: 59,2x116,5cm
35045 1 89,90

Größe: 61,5 x 110,
Außenmaß: 62,7x116,5cm
35046 1 95,-



Fliegenschutztür mit plissierter Insektenschutzgaze



- Für fast alle Wohnwagen- und Reisemobiltüren
- Die Gaze ist plissiert und wird gefaltet
- Die Zugleiste bleibt in jeder Position stehen
- Kassette incl. Zugleiste nur 50 mm breit.

Gaze plissiert und gefaltet



Kassette nur 50 mm tief

Plissierte Insektengaze gut sichtbar und sehr dekorativ. Die Stegleiste ist in jeder Höhe zu bedienen, passt sich gut in die Türöffnung ein.
Farbe: Hellgrau.

B 650 mm (max.)			
H 1750	35041	1	182,90
H 1850	35042	1	192,90
H 1935	35043	1	209,90

Kabeldurchführung unter der Schwelle möglich.



Alu-Kabelführungsschwelle
um Leitungen und Kabel durchzuführen. B750 mm. Tür wird um 36 mm höher.

35044	1	28,95
-------	---	-------



REMIcare II – Plisse Insektenschutztür



- Insektenschutz in eleganter Plissee-Ausführung
- Einhandbedienung in jeder Höhe möglich
- Besonders leichtgängiger Lauf
- Einfache Montage
- Zwei Aufbauhöhen für Caravans und Reisemobile

Keine lästigen Insekten: Was nützen Schutzrollos an den Fenstern, wenn die Tür offen steht? Andererseits möchte man aber zwischendurch mal etwas frische Luft im Wohnraum. Mit REMIcare II stellt sich Ihnen dieses Problem nicht mehr. Keine stickige Luft und schlaflosen Nächten durch permanent herumsommende Mücken – einfach Tür auf und Plissee zu.

Es stehen 2 Rahmentiefen zur Verfügung, 58mm (meist für Caravantüren) und 92mm (Verwendung zumeist im Reisemobil). Das passende Höhenmaß ermitteln Sie innen, von der unteren Aufsatzkante bis Oberkante des oberen Türgummis + 25mm. Die Breite ist individuell kürzbar.

Maße:

Breite	Höhe	Tiefe			
650 mm	1800 mm	58 mm	35039	1	189,90
650 mm	2000 mm	58 mm	350391	1	199,90
650 mm	1850 mm	92 mm	35040	1	209,90
650 mm	2000 mm	92 mm	350401	1	219,90



Eingangstür mit Fliegenschutz

- Tür mit separater Moskitonetztür
- Glatte Außenoberfläche aus Gfk. Farbe: Fiat 249
- Gut isoliert, glatte Innenverkleidung
- Innenverriegelung zum Öffnen, Schließen, Verriegeln mit robustem M1 Schloss
- Gewicht ca. 15 kg

Reisemobiltür

Ausschnittmaß:
550 x 1950 mm
Gesamtmaß: 590 x 1990 mm
Alu-Rahmen silber
35021 1 599,-

Montageset

bestehend aus Schloss mit 2 Schlüsseln, Montageklammern und Abdeckgummi für den Türausschnitt (o. Abb.)
35022 1 149,-

599,-





MOSAICO Türvorhang



- Sehr dekorativer Vorhang in form schönem Design.
- Aluschiene (mit 2 Ösen oben) zur Montage über der Tür
- Elemente aus PVC, waschbar
- Material: 100% Polychlorid

TOP-PREIS
24,90

Größe: B 60 x H 190 cm, Grau / Blau
912241 4 24,90

Sara Kordelvorhang



- Sehr dekorativer Vorhang in formschönem Design.
- Elemente aus PVC, waschbar
- Material: 100% PVC

Größe: B 60 x H 190 cm, Weiß / Blau
95202 1 30,90

Korda Kordelvorhang



- Elemente waschbar
- Material: 100% Polyester

Größe: B 60 x H 190 cm, Weiß / Grau
95203 4 31,90

ab 31,90

Größe: B 100 x H 220 cm, Weiß / Grau
952031 4 53,90

Moskitonetz-Türvorhang 4-teilig



30,90

- 4 Moskitonetz-Lamellen sorgen für wirkungsvollen Schutz
- Schirmen optisch das Wohnwagen- oder Reisemobilinnere ab.
- Für alle Wohnmobiltüren (kürzbar)

Diese Version ist für den Gebrauch auch in Büro oder Haushalt sehr gut geeignet.
Material: 100% Polychlorid.
B95 x H220 cm 912653 1 30,90

Moskitonetz-Türvorhang 2-teilig



31,30

- 2 überlappende Moskitonetz-Bahnen
- Gute Spannung durch verstärkte Randstreifen.

Klettverschluss hält das zusammengerollte Moskitonetz fest. Höhenverstellbar. Türvorhang wird mit einer Schiene montiert. Anpassbar in der Höhe. Leicht anzubringen und wieder abzunehmen.

2 Bahnen, Breite je 35 cm, Höhe 230 cm.
912443 14 31,30

Mukawa Viskose Vorhang



ab 32,40

- Für Caravan-/Reisemobil-/Zelteingänge
- Feine, glänzende Schnüre, 100% Viskose
- Waschbar

Montage über der Tür mit ca. 6 cm breiter Bordüre. Anpassbar an Türrahmen. Ohne Montagematerial. Kl. Packmaß: ca. 29 x 15 x 8 cm. Gew. ca. 250 g.

Für Caravans / Reisemobile
B 60 x H 185 cm 912334 14 32,40
Für Vorzelt- / Balkontüren
B 100 x H 200 cm 912335 12 47,90

Türvorhänge, Sicht- und Insektenschutz

Keine Insekten im Fahrzeug - Chenille-Flauschvorhänge

- Reduziert die Zugluft
- Hält neugierige Blicke fern
- Schützt vor Insekten

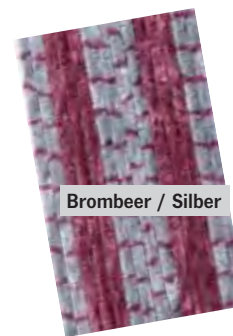

Flauschige Kunststoffbänder. Material 100% Polypropylen. Zur Montage über der Tür haben die Flauschvorhänge eine Kunststoffschiene.

B 56 x H 205 cm für Reisemobiltüren

Grau / Weiß	14	20,90
Braun / Beige	14	20,90
Grau / Blau / Weiß	14	20,90
Brombeer / Silber	14	20,90
Grau / Hellblau / Weiß horizontal	14	20,90
Grau / Dunkelblau	14	20,90
Blau / Grau / Dunkelblau	14	20,90
WM-Special	14	20,90
Grau / Schwarz / Weiß	14	20,90
Grau / Schwarz	14	20,90

B 56 x H 185 cm für Caravantüren

Grau / Weiß	14	19,50
Braun / Beige	14	19,50
Grau / Rot / Weiß	14	19,50
Grau / Blau / Weiß	14	19,50
Brombeer / Silber	1	19,50
Grau / Hellblau / Weiß horizontal	14	19,50
Grau / Dunkelblau	14	19,50
Grau / Schwarz / Weiß	14	19,50

B 100 x H 200 cm für Vorzelttüren und Balkontüren

Grau / Weiß	6	29,99
Braun / Beige	6	29,99
Grau / Dunkelblau	6	29,99
Grau / Schwarz / Weiß	6	29,99
WM-Special	6	29,99

Keine Insekten im VAN - Chenille-Flauschvorhänge



B 120 x H 185 cm für Kastenwagen (Schiebe- oder Hecktür).

Passend bei VW T4, VW T5, Mercedes Viano oder Fiat. Länge und Breite bei Bedarf kürzbar. Individuelle Montage je nach Fahrzeugtyp notwendig.

Grau / Weiß	6	39,90
Grau / Dunkelblau	6	39,90

Fliegenschutztüren für Kastenwagen und Kombi

Moskitonetze für Fiat Ducato, Peugeot Boxer, Citroen Jumper



- Engmaschiges Moskitonetz auch gegen kleinste Insekten
- UV-stabiles und flexibles Polyestergewebe
- Flammhemmend
- Langlebig und von hoher Qualität
- Gute Durchsicht und Luftzirkulation
- Reißverschlüsse von innen und außen zu bedienen
- Befestigung mit Klettband seitlich und oben, zusätzlicher Halt durch Druckknöpfe
- Bleiband zur Beschwerung unten
- Weichfallend und dunkle Farbe
- Hohe Qualität, kein Verhaken mit dem Klettband

Fiat Ducato, Peugeot Boxer, Citroën Jumper ab Bj. 2007

Moskitonetz für die Schiebetür mit bequemem Reißverschluss Eingang,

Lieferumfang:

Schwarzes Moskitonetz und Befestigungsmaterial (Druckknöpfe, Klettverschluss)

Für Heckflügeltüren: H 1790 mm, (Dachhöhe: H2 Hochdach)

Einstieg mittig, o.Abb. 464521 ¹ 154,50

① Für Schiebetürmaße: H 1480 mm x B 1075 mm

(Dachhöhen H1 Flachdach und H2 Hochdach) Fahrzeug-Länge: 4,96m

Einstieg vorne 46240 ¹ 151,50

② Für Schiebetürmaße: H 1755 mm x B 1250 mm

(Dachhöhen H2 Hochdach und H3 Hochdach)

Großraumkasten + Adria Twin 640 SHX

Einstieg hinten 464520 ¹ 154,50

③ Für Schiebetürmaße: H 1755mm x B 1250 mm

(Dachhöhen H2 Hochdach und H3 Hochdach)

Mit Küchenteil, das in den Schiebetürausschnitt ragt.

Mit praktischem J-shape-Reißverschluss.

Einstieg vorne 464522 ¹ 154,50

④ Fiat Ducato, Peugeot Boxer, Citroen Jumper

Bj. 94 – 06 (Dachhöhen H2 und H3 Hochdach)

Schiebetüröffnung mit Mittelreißverschluss

46435 ¹ 139,90

Mercedes Sprinter, VW Crafter, VW-LT



Mercedes Sprinter, VW-LT bis Bj. 06 mit Befestigungsmaterial

(nicht für Serienhochdach geeignet)

Schiebetüröffnung 46143 ¹ 139,90

Mercedes Sprinter, VW Crafter ab Bj. 07

(nicht für Serienhochdach geeignet)

Schiebetüröffnung 46450 ¹ 154,50

Hecktüre 464501 ¹ 154,50

Ford Transit, Ford Transit Custom



Ford Transit Bj. 2000 – 1/2013 mit Befestigungsmaterial

Schiebetüre 46451 ¹ 139,90

Hecktüre 46136 ¹ 139,90

Ford Transit Custom Bj. 2012

Schiebetüre 461404 ¹ 139,90

Hecktüre 461405 ¹ 139,90

Fliegenschutztüren für Kastenwagen und Kombi

Moskitonetze für Fiat Ducato, Peugeot Boxer, Citroen Jumper

- Rundum Insektenschutz
- Jetzt ist auch die Schiebetür dicht
- Umlaufender Rahmen
- Wohnliches Wabendekor
- Für Licht und Luft ist gesorgt
- Perfekter Verschluss



REMIcare Fiat Ducato ab Bj. 2007 X250/X290

REMIcare Van für Fiat Ducato ab Bj. 2007

(X250/X290) Baugleich: Citroen Jumper, Peugeot Boxer

Für hohen Türausschnitt, langer Radstand

Kasten/Kombi L2 Radstand 3,45, Länge: 5,45m mit H2 Dach
 Kasten/Kombi L4 Radstand 4,035 Länge 6m mit H2+H3 Dach
 Kasten/Kombi L5 Radstand 4,035 Länge 6,36m mit H2+H3 Dach
 Höhe: 1710 x Breite 1250 mm **35068** 335,-

Für niedrigen Türausschnitt, kurzer Radstand

Kasten/Kombi L1 Radstand 3,0 Länge: 4,96m mit H1+H2 Dach
 Höhe: 1435 x Breite: 1080 mm **35066** 323,75

Für niedrigen Türausschnitt, langer Radstand

Kasten/Kombi L2 Radstand 3,450 Länge: 5,45 mit H1 Dach
 Höhe: 1435 x Breite: 1250 mm **35068** 335,-

REMIcare für VW T5 und Ford

REMIcare van – Ford Transit Custom

Modell: V362 **35069** 335,-

REMIcare van – Volkswagen T5

Transporter und Transporter Kombi

Startline Ausführungen **35062** 428,-

Multivan und Caravelle **35063** 428,-



Wohnliches Wabendekor



REMIcare van – Volkswagen T5

Dometic FlyTec 100 für Fiat Ducato ab Bj. 2007

- Hochwertige Insektenschutztür
- Bequeme Einhandbedienung
- Sicherer Magnetverschluss
- Fahrzeugtür kann offen bleiben
- Fliegen, Mücken, Falter bleiben draußen

Maße: Breite: 1244 x Höhe: 1757 mm
 (Großraumkasten H2 u. H3) **350460** 1 499,-



Fliegengitter Horrex für Fiat Ducato ab Bj. 2007

- Wirksamer Schutz vor Insekten
- Vorkonfektionierter Kit
- Leicht und langlebig
- Aluminium/Composite Konstruktion
- Oberes Profil bietet Schutz vor Kopfverletzungen (Rolled Rand)
- Verdeckte Schwelle sichert die Zugschnur

Für Schiebetür: B 1185 x H 1449 mm

(Typen H1 und H2)
 Flach- und Hochdach **350465** 1 414,90

Für Schiebetür: B 1185 x H 1731 mm

(Typen H2 und H3)
 Großraumkasten **350466** 1 419,90



Für Kastenwagen und Kombi

- Engmaschiges Moskitonetz
- UV-beständiges Polyestergerewebe
- Flexibel und weich fallend

- Mittelreißverschluss und Bleiband unten
- Bester Halt durch Klettband und Druckknöpfe



Mercedes Sprinter, VW Crafter, VW LT

Mercedes Sprinter, VW-LT bis Bj. 06 mit Befestigungsmaterial

nicht für Serienhochdach geeignet

Schiebetüröffnung **46143** 1 **139,90**

Mercedes Sprinter, VW Crafter ab Bj. 07

nicht für Serienhochdach geeignet, nicht für kurzen Radstand (3250 mm) bzw. Fahrzeuglänge 5261 mm

Schiebetüröffnung **46450** 1 **154,50**

Hecktüre **464501** 1 **154,50**



Für Mercedes Vito und Viano

Mercedes Vito bis 2003

Schiebetüröffnung **46139** 1 **139,90**

Hecktüre **46142** 1 **139,90**

Mercedes Vito/Viano ab 2004

Schiebetüröffnung **46140** 1 **139,90**

Hecktüre **461401** 1 **114,90**

Mercedes Vito/Viano ab 2014

Schiebetüröffnung **461402** 1 **139,90**

Hecktüre **461403** 1 **139,90**



Ford Transit, Ford Transit Custom

Ford Transit Bj. 2000 – 1/2013 mit Befestigungsmaterial

Schiebetüre **46451** 1 **149,90**

Hecktüre **46136** 1 **139,90**

Ford Transit Custom Bj. 2012

Schiebetüre **461404** 1 **139,90**

Hecktüre **461405** 1 **139,90**



Renault, Opel, Nissan

Renault Trafic, Opel Vivaro ab 2001, Nissan Primastar mit Befestigungsmaterial

Schiebetüröffnung ab 2002 **46141** 1 **139,90**

Renault Trafic, Opel Vivaro ab 2014, Nissan Primastar mit Befestigungsmaterial

Schiebetüröffnung ab 2014 **461412** 1 **139,90**

Hecktüre ab 2014 **461413** 1 **139,90**

Für VW Busse

- Engmaschiges Moskitonetz
- UV-beständiges Polyestergewebe
- Flexibel weich fallend
- Mit Reißverschluss und Bleiband
- Befestigung mit Klettband und Druckknöpfen, für besten Halt

VW – Schiebetür

VW – T5 Schiebetür

Für Kombi Kasten, Startline bis Bj. 2010 und California Beach ohne Komfortverkleidung

461351 ¹ **149,90**

Für Multivan, Caravelle und Startline mit Komfortverkleidung ab Bj. 2010

461350 ¹ **139,90**

Für California und California Beach mit Komfortverkleidung ab Bj. 2010

461353 ¹ **149,90**

VW – T4 Schiebetür

Bis Bj. 2003

46132 ¹ **134,90**

VW – LT und Crafter Schiebetür

VW – LT bis Bj. 2006

(nicht für Serienhochdach)

46143 ¹ **139,90**

VW – Crafter ab Bj. 2007

46450 ¹ **154,50**



Moskitonetz VW T4 Fenster



VW T4 Kombi / Bus Bj. bis 2003 für Original-Schiebefenster
46134 ¹ **44,90**

VW Bus Hecktüren

VW T5

Kombi, Kasten, Multivan, California und California Beach mit und ohne Aufstelldach

Bj. ab 03 Heckklappe

46135 ¹ **128,90**

VW-T4

Kombi und Kasten

46133 ¹ **134,90**



Moskitonetze selbst anfertigen

- ① **Moskitonetz**, engmaschig, TOP-Qualität für Türen und Fenster, flammgeschützhemmend, weich fallend. Schwarz. **56024** ²⁵⁰ **15,40**
- ② **Klettband (Flausch- und Haftband) 20mm breit**, hitzebeständig, bis 120°C, selbstklebende Rückseite. 5m Rolle schwarz **56319** ⁵ **21,40**
- ③ **Klettband (Flausch- und Haftband) 20mm breit**, selbstklebend, 5m Rolle. Schwarz **56317** ¹ **13,40**
GP* 2,68 / 1 m
Weiß **56305** ¹ **13,40**
GP* 2,68 / 1 m
- ④ **Haftband 5m** Schwarz **56324** ¹ **8,40**
Bleiband (o. Abb), zum Beschweren der Moskitonetze, hängt sicher im Türeinstieg. pro Meter **56025** ²⁵⁰ **1,30**
- ⑤ **Reißverschluss**, speziell für Moskitonetze. 32mm breit. pro Meter **55056** ²⁰⁰ **4,30**
- ⑥ **Zipper** (Doppelschieber) für Reißverschluss **55056** ¹⁰⁰⁰ **2,-**

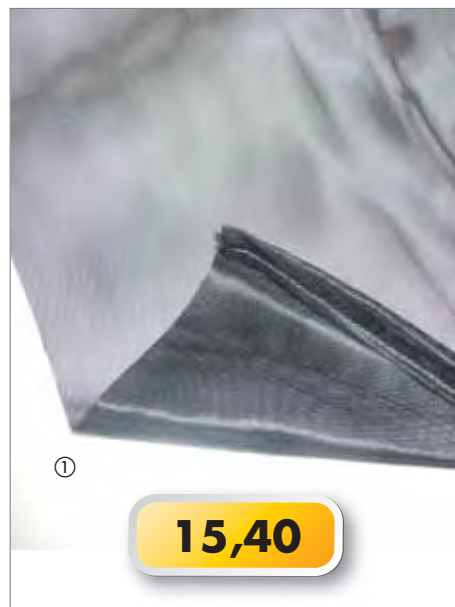

Regenrinnen und Aufbauprofile

Selbstklebende Regenrinnen

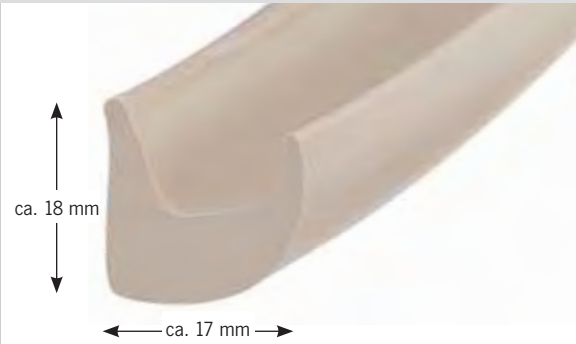

Schützt vor Witterungseinflüssen

Verhindert Bildung schwarzer Schmutzstreifen auf dem Fahrzeug. Schiene aus flexiblen Polyvinyl von höchster Qualität. Alu-Streifen, große Haftung an Fahrzeugwand – lange Lebensdauer. **Selbstklebend**, UV-beständig. Farbe: Weiß.

Länge 75 cm für Türen	91272	50	12,40
Länge 300 cm für Wände	91273	8	32,90
Länge 10 m	912731	8	91,50

■ **Regenschutz verhindert die Bildung von schwarzen Schmutzstreifen am Fahrzeug.**

■ **Regenablauf - Keine nassen Kleider beim Aussteigen**

Omni-Gutter Regenrinne

Multifunktionale, selbstklebende Regenrinne.

Länge 350 cm	GP* 0,00 / 0	432806	1	46,40
Länge 450 cm	GP* 12,64 / 1 m	43031	1	56,90
Preis pro Meter	Rolle = 30 m	432807	1	10,40

Karosserie-Aluprofile silber eloxiert

Aluminiumleisten für Karosseriebau bei Reisemobilen und Caravan, teilweise mit Kederschiene für 7,5 mm-Einzugkeder, zum Einzug von Zelten, Sonnensegeln oder Windschürzen.

Bitte achten Sie auf die Frachtpauschalen (🚚) ab einer Länge von 2,10 m

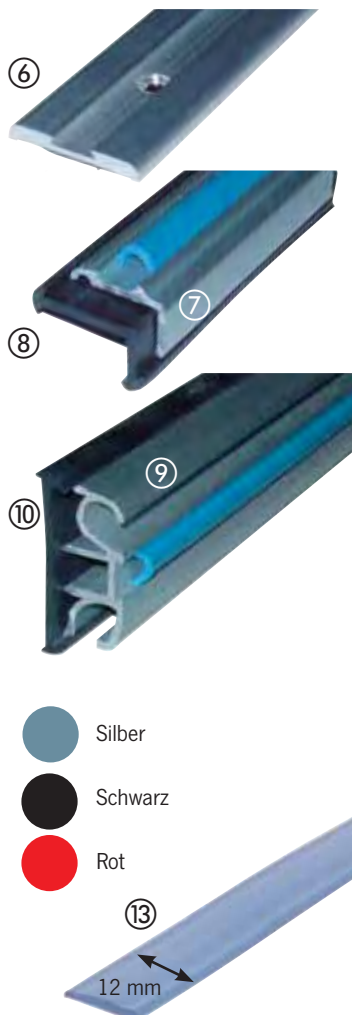

⑥ Abdeckleiste f. Verbindungen, Maße 30 x 4mm 2,4 m GP* 8,71 / 1 m	90190	2	20,90
⑦ Kantenleiste Schenkelmaß 27 x 11 mm 2 m GP* 9,70 / 1 m	901962	3	19,40
3 m GP* 0,00 / 0	901963	2	25,40
⑧ Dichtung 27 x 11 mm pro m	901993	1	3,30
⑨ Einzugsschiene, Höhe 43 mm 3 m GP* 14,30 / 1 m	901943	2	42,90
⑩ Dichtung für 901943 3 m GP* 4,13 / 1 m	901996	1	12,40
Endkappen für 901943 links	901946	1	1,10
rechts	901947	1	1,10
⑬ Abdeckgummi Füllprofil / Abdeckgummi für den Schraubkanal an der Kederschiene. Breite 12 mm.			
Rolle mit 10 m:			
silber GP* 0,52 / 1 m	90124	1	5,20
schwarz GP* 0,52 / 1 m	90122	1	5,20
rot GP* 0,54 / 1 m	901191	1	5,40
Rolle mit 200 m			
silber GP* 0,21 / 1 m	901240	1	42,90
schwarz GP* 0,22 / 1 m	90123	1	44,95
rot GP* 0,25 / 1 m	90119	1	49,95

Weitere Aluprofile finden Sie beim Zeltzubehör

Universal Regenrinne



Selbstklebend, kein Regenschauer mehr beim Türöffnen: Das Wasser wird abgeleitet. Auch in Verbindung mit Multirail montierbar.

Kautschuk-Spezialprofil EPDM für den Außeneinsatz bei Kraftfahrzeugen (Automobil ausrüsterqualität), rückseitig mit selbstklebendem 6 mm 3M-Klebeband. Dauerelastisch und formbeständig. Länge (150 cm) ist ausreichend für die meisten Fahrzeuge. Nach Anbringung ca. 24 Stunden aushärten lassen. Verarbeitungstemperatur ca. 15 - 25°C.

46299 1 21,90

Moosgummi



Moosgummi, Rückseite selbstklebend, 20 x 3 mm
Rolle mit 10 m GP* 1,69 / 1 m **294601** 50 **16,90**
Pro m **29460** 50 **2,70**

Aluprofile

① Spannprofil

Seitlicher Abschluss von Dachverkleidungen, erleichtert den Einbau. Stabiles Abschlussprofil für Verkleidungsplatten.
Geeignet für Plattenstärken von 3 - 4 mm. Länge 2,54 m
Silber eloxiert 51210 ¹⁵⁰ **11,99**
GP* 4,72 / 1 m

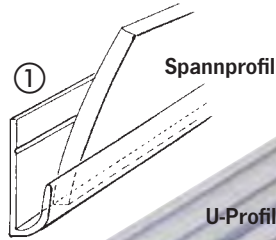

② U-Profil

zum Schutz von 15 mm Holzkannten. Länge 2 m
20 x 20 x 20 x 2 mm,
Silber eloxiert 58820 ¹⁰ **14,40**
GP* 7,20 / 1 m



Alu Winkelprofile

z.B. als Abschlussleiste für Bodenplatten, Bau von Bettauflagen oder Montage von Solarpanelen. Länge 2 m

③ 20 x 20 x 2 mm

Alu Natur 51201 ⁶⁰ **8,50**
GP* 4,25 / 1 m



④ 30 x 20 x 2 mm

Alu Natur 51202 ⁶⁰ **10,90**
GP* 5,45 / 1 m

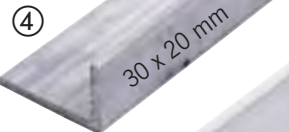

⑤ 30 x 30 x 2 mm

Alu Natur 51203 ⁶⁰ **11,50**
GP* 5,75 / 1 m

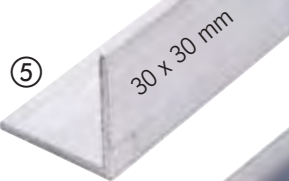

70 x 30 x 2 mm

Alu Natur 51205 ⁷⁵ **18,90**
GP* 9,45 / 1 m

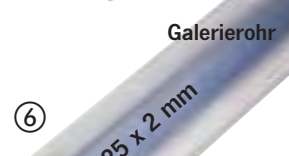

⑥ Galerierohr

Ø 25 x 2 mm, Länge 3 m
Alu Natur 42117 ⁶⁰ **19,95**
GP* 6,65 / 1 m

⑦ Bodenabschlussleiste Alu

Auf der Bodenbelagsseite angeschrägt zum leichteren Auskehren Ihres Mobils. Trittbereich geriffelt für hohe Rutschsicherheit. Ecke gerundet. 3 m-Stange,
25 x 14 x 1,5 mm,
Schwarz eloxiert 51220 **17,90**
GP* 5,97 / 1 m



GP* = Grundpreis pro angegebener Einheit

Paketversand nur bis 170 cm möglich, über 171 cm Frachtpauschale

Dichtprofile / Kantenschutz

Kantenschutzprofile

Werden auf die Blechkante aufgeschoben. Klemmt durch eingearbeitetes Metallprofil.

⑧ klein Klemmbereich 0,5-1,5mm

Preis pro m
Schwarz **29455** ¹⁰⁰ **2,99**
Hellgrau **29463** ¹⁰⁰ **3,20**

5 m-Packung

Schwarz GP* 2,40 / 1 m **294559** ³ **11,99**
Hellgrau GP* 2,40 / 1 m **294639** ³ **11,99**

⑨ groß Klemmbereich 1,5-4,0mm

Preis pro m
Schwarz **29456** ¹⁰⁰ **6,99**
Hellgrau **29464** ⁵⁰ **6,99**

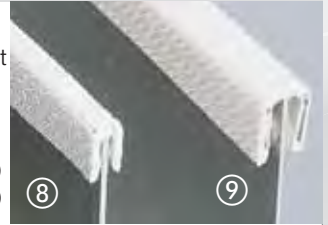

Dichtprofile seitlicher Wulst

für Schladächer, Kabinentüren oder Fenster. Universal einsetzbar. Klemmbereich 1,0 - 4,0 mm.

⑩ 10 x 5 mm Wulstdurchmesser

pro m **29467** ⁵⁰ **6,40**

⑪ 15 mm Wulstdurchmesser

pro m **29452** ⁵⁰ **13,99**

⑫ Lippenprofil

Klemmbereich 1,0 - 4,0 mm, z.B. für T4 Dreamlineverkleidung am Fahrerhausauschnitt bei Schlaf- oder Hochdachmontage.

pro m **29454** ¹⁰⁰ **9,99**

Easy-Fit T5 Profil / m **294541** ¹⁰⁰ **15,90**

⑬ Spezial-Dichtprofil

mit Dichtwulst und 2 seitlichen Lippen (z.B. für VW T4 Schladachauschnitt), Klemmbereich 1,0-4,0 mm,

pro m **29453** ⁵⁰ **16,-**



Dichtprofile mit Dichtwulst

Abdichtprofil z.B. für Fenster und verschiedene Schladächer. Klemmbereich 1,0 - 4,0 mm

⑭ 17 mm Dichtwulst, pro m

Wulst oben **29451** ⁵⁰ **7,99**

Wulst ca. 30° **294511** ⁵⁰ **7,99**

⑮ 10 mm Dichtwulst, pro m

29450 ⁵⁰ **7,49**

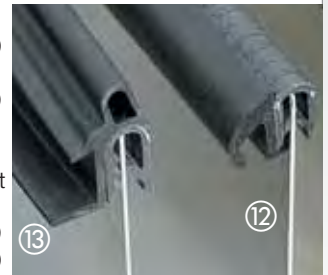

⑯ Caravan Türdichtung

PVC-Kantenschutz mit langer Abdeckklappe, elfenbein/ schwarz

pro m **29491** ⁵⁰ **12,90**

⑰ Gummidichtung

Dichtgummi zwischen Seitenwand u. Kabinentür/-klappe hellgrau WS 30mm

pro m **35015** ¹ **6,90**

⑱ Gummi Dichtungsprofil

Mit weicher Gummilippe und Steg zum Eindrücken in 4 - 5 mm Nuten. Auch als Ersatz für REIMO Schiebedachluke.

pro m **36015** ²⁰ **8,40**



Nieten / Dübel / Einschlagmuttern

⑲ Aluminiumnieten

4,0 x 12 mm. 10 Stk. **29437L** ⁵ **29437** ⁵ **2,70**

Spreiznieten

3,2 x 13 mm. 10 Stk. **29426** ⁵ **1,99**

⑳ Spreizdübel

Zur Möbelbefestigung an der Karosserie. M4 inkl. Schrauben, 4 Stück **53241L** ¹⁰⁰ **53241** ⁵ **3,60**

㉑ Einschlagmuttern M6 Gewinde Zur Verbindung von Möbelteilen.

20 Stück **53240L** ¹ **53240** ⁵ **6,60**

㉒ Hülsenmutter M6 4 Stück

29357L ⁵ **29357** ⁵ **4,10**

㉓ Kunststoffdübel z.B. zur Befestigung der Variobank-Verkleidung.

Mittelgrau, 20 Stück **532444L** ⁵⁰⁰ **532444** ⁵ **3,40**



Schlösser für Reisemobile und Caravans

Türschloss + Innenteil New Basic Schwarz



ZADI

- Als Nachrüstung oder Neumontage als gleichschließendes System für Reisemobile und Caravans
- Lieferung ohne Zylinder und ohne Schlüssel



Türschloss New Basic Weiß

Maße: ca. L220 x B135 x H37mm 52613 32,90

Türschlossinnenteil New Basic Schwarz

Maße: ca. L238 x B117 x H60mm
 für Wandstärken bis 30mm 52614 63,90
 für Wandstärken bis 37mm 52615 66,90
 Abstandshülse 7mm 52683 5,30

Türschloss + Innenknebel f. 28mm Wandstärke



ZADI

- Als Nachrüstung oder Neumontage als gleichschließendes System für Reisemobile und Caravans
- Lieferung ohne Zylinder und ohne Schlüssel



Montagemaß Aussen 110 mm, Innenteil L119 x B56,5 mm

Außenteil Schwarz / Innenteil schwarz 52607 35,90
 Außenteil Weiß / Innenteil schwarz 52608 35,90

Außenteil Reisemobil-Türschloss



ZADI

- Als Nachrüstung oder Neumontage als gleichschließendes System für Reisemobile und Caravans
- Lieferung ohne Zylinder und ohne Schlüssel



Maße Außenteil ca. L 220 x B 57 x H 37 mm
 Farbe: Schwarz

52611 26,90

Caravanschloß in 2 Farben

für Wandstärken von 35 bis 40 mm



ZADI

- Als Nachrüstung oder Neumontage als gleichschließendes System für Caravans
- Lieferung ohne Zylinder und ohne Schlüssel



Maße Außenteil ca. L 220 x B 57 x H 37 mm

Schwarz 52604 29,90
 Weiß 52605 29,90

Maße Innenteil L 118 x B 141 mm

Schwarz 52606 16,90

Caravanschloß Komplettsatz in 2 Farben

für Wandstärken von 20 bis 35 mm



ZADI

- Lieferung ohne Zylinder und ohne Schlüssel



Maße Außenteil ca. L 220 x B 57 x H 37 mm
 Maße Innenteil L 132,5 x B 56,5 mm

Schwarz 52601 44,90
 Weiß 52602 44,90

Distanzplatte für geringe Wandstärken 13mm

52603 3,30

Kofferklappenschloß „Eurogarage“



ZADI

- Zur Nachrüstung oder Neumontage als gleichschließendes System für Reisemobile und Caravans
- Lieferung ohne Zylinder und Schlüssel



Maße Innenteil L118 x B141mm, Außenteil L103 x B99mm

Weiß für Wandstärke 26-34mm 52642 33,90
 Weiß für Wandstärke 34-42mm 52643 34,90
 Schwarz für Wandstärke 26-34mm 52644 34,90
 Schwarz für Wandstärke 34-42mm 52645 34,90
 Distanzplatte(6mm) für geringere Wandstärken 52646 3,20

Schlösser für Reisemobile und Caravans

Kofferklappenschloss „Standard“

für Wandstärken bis 35 mm



- Als Nachrüstung oder Neumontage als gleichschließendes System für Reisemobile und Caravans
- Lieferung ohne Zylinder und Schlüssel

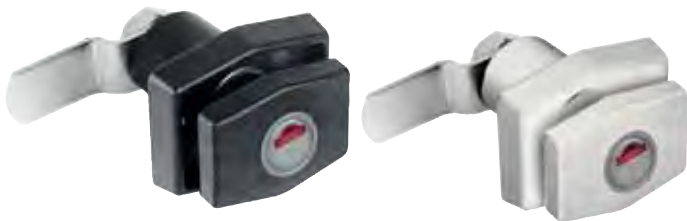

Montagebohrung Ø 24 mm Maß: L 46 x B 36 x H 14 mm

Schwarz	52649	12,90
Weiß	52650	12,90
Schwarz (ohne Hebel)	52652	7,90
Weiß (ohne Hebel)	52653	7,90

Kofferklappenschloss „Ellipse“

für Wandstärken bis 32 mm



- Als Nachrüstung oder Neumontage als gleichschließendes System für Reisemobile und Caravans
- Lieferung ohne Zylinder und Schlüssel



Montagebohrung Ø 24 mm, Maß: L 78 x B 41,5 x 16 mm

Schwarz	52654	13,90
Weiß	52655	13,90

Kofferklappenschloss „Ellipse“ lang

für Wandstärken bis 30 mm

- Als Nachrüstung oder Neumontage als gleichschließendes System für Reisemobile und Caravans



Klappenschloss Ellipsenform mit PUSH System.

Montagebohrung Ø 25 mm, Maß: L 110 x 42 x 16 mm

Klappenschloß ohne Schließzylinder und Schlüssel

Schwarz	52656	14,90
---------	-------	-------

Klappenschloß mit Schließzylinder und Schlüssel

Schwarz	52516	25,90
---------	-------	-------

Kofferklappenschloss „Quadrat“

für Wandstärken bis 24 mm



- Als Nachrüstung oder Neumontage als gleichschließendes System für Reisemobile und Caravans
- Lieferung ohne Zylinder und Schlüssel



Mit Staubschutzkappe.

Montagebohrung Ø 24 mm, Maß: L 40,5 x B 40,5 x 6 mm

Schwarz	52647	12,90
Weiß	52648	12,90
Schwarz (Langer Hebel 47 mm)	52651	12,90

Schlüssel und Zylinder STS / ZADI



STS Schließzylinder und Schlüssel

mit formschönen Innenbahnschlüsseln, passend auch für ältere STS/ und Zadi-Schließsysteme

1 Steckzylinder+2 Schlüssel	52571	1	16,99
2 Steckzylinder+2 Schlüssel	52572	1	25,90
3 Steckzylinder+2 Schlüssel	52573	1	29,99
5 Steckzylinder+2 Schlüssel	52574	1	49,90

Schlüssel und Zylinder ZADI



- Als Nachrüstung oder Neumontage als gleichschließendes System für Reisemobile und Caravans



Schlüsselrohling	52626	4,20
1 Zylinder und 2 Schlüssel	52628	14,99
2 Zylinder und 2 Schlüssel	52629	19,90
3 Zylinder und 2 Schlüssel	52630	24,99
4 Zylinder und 2 Schlüssel	52631	32,99
5 Zylinder und 2 Schlüssel	52632	37,99
6 Zylinder und 2 Schlüssel	52633	39,99
7 Zylinder und 2 Schlüssel	52634	42,99
8 Zylinder und 2 Schlüssel	52635	44,99

Schlösser für Reisemobil und Caravan

Tür- und Klappenschlösser für Reisemobil und Caravan



Caravan Türschloss

- ① **Türschloss komplett** mit 2 Schlüsseln und Schließzylinder, schwarz, für Wandstärken von 25 - 35 mm **52475** 3 **32,90**
- ② **Ausgleichsplatte** für geringe Wandstärken, ca. 11 mm stark **52479** 5 **2,90**
- ③ **Innenzuziehgriff** Erleichtert das Schließen der Tür von innen **52478** 5 **2,70**

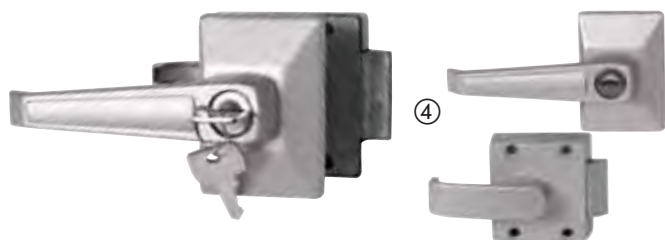

④ Metalltürschloss f. Freizeitfahrzeuge

Lackierter Zinkdruckguss. Kompl. mit Dichtrahmen. Außen Ziehgriff, innen blockierbarer Hebelgriff. Außenmaße 100x70 mm. Ausschnitt 87x58 mm. Mindesttürstärke 25 mm. Mit 2 Schlüsseln **53238** 1 **67,90**

115 x 66 mm

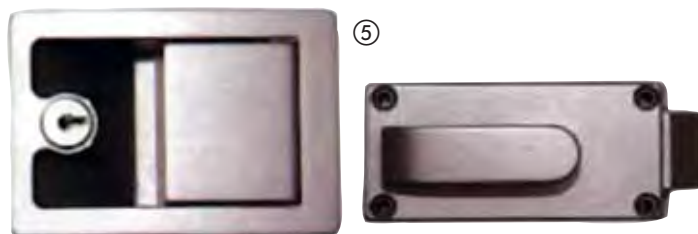

Wohnwagen- Reisemobiltürschloss

- **Lackierter Zinkdruckguss**
- **Komplett mit Dichtrahmen**
- **Außen Ziehgriff**
- **Innen blockierbarer Hebelgriff**

- ⑤ Außenmaße: 115 x 66 mm. Rechts-/links Montage. Mindesttürstärke 24 mm. Mit 2 Schlüsseln **532381** 1 **65,90**



- ⑥ **Wohnwagenschloss** für Türstärken von 25 - 40 mm **53257** 1 **95,90**

Spezialschloss für Gaskästen



Gaskastenschloss

mit Hakenriegel für Türstärke 12 mm. Incl. 2 Schlüsseln und Schutzkappe gegen Nässe. Poliert und verchromt.

52488 5 **25,90**

Fensterriegel

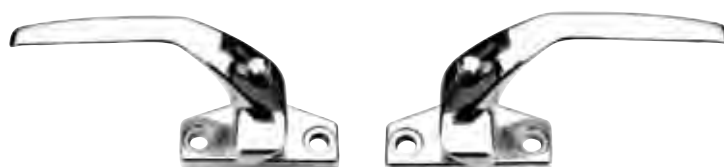

Fensterriegel Rechts

Rechts. Verchromt. Lochabstand 35 mm. **53280** 1 **19,90**

Fensterriegel Links

Links. Verchromt. Lochabstand 35 mm. **53281** 1 **19,90**



Gleichschließende Schlosssysteme HSC System

- Gleichschließendes Schlosssysteme für Reisemobil und Caravan.
- Die Schlösser können miteinander kombiniert werden, wenn sie für den gleichen Schließzylinder geeignet sind.
- Wählen Sie Schlüssel und Schließzylinder mit gleichen Nummern.
- Sie brauchen dann nur noch 1 Schlüssel für Klappen und Türen.

- ① Caravantürschloss mit Innenverriegelung
Schwarz, mit Gummidichtung. Maße: Außen H107 x B 107 mm, Innen H56 x B120 mm. Benötigtes Ausschnittsmaß: Ø 94 mm, Türstärke von 32 - 40 mm. Für HSC-Zylinder + FF-System ZWO
52439 10 15,99
- ② Ausgleichplatte für Caravanschloss
für geringe Wandstärken, ca. 11 mm stark 52479 5 2,90
- ③ Innenzuziehgriff für Caravanschloss
Erleichtert das Schließen der Tür von innen 52478 5 2,70
- ④ Reisemobiltürschloss M1 mit Innenverriegelung
Außen Schwarz / Innen Lichtgrau. Außenmaß: H 121 x B 130 mm, Innenmaß: H 151 x B 143 mm. Benötigtes Ausschnittsmaß: H 105 x B 100 mm. Türstärke von 32 - 40 mm. Für HSC-Zylinder
52477 1 119,90
- ⑤ Klappenverschluss für HSC-Zylinder, Montage-Ø 20 mm
52441 10 7,50
- ⑥ Knebelverschluss für HSC-Zylinder.
Weiß 524466 3 11,90
- ⑦ Stauklappenschloss mit Innenteil. Für HSC-Zylinder
Weiß 524346 1 29,90
- ⑧ Deckel f. Einfüllstutzen für HSC-Zylinder
Blau [652242L](#) 652242 3 10,90
Weiß [65224L](#) 65224 3 10,90
Schwarz [652241L](#) 652241 3 12,70
- ⑨ Drehspannverschluss Olive S, HCS-System
Olive S 78mm Schwarz 524461 10 13,90



Passende Schlüssel und Schließzylinder finden Sie unten.

Verzurrösen



Einbauösen zur Ladungssicherung

für Koffer, Fahrräder, Kinderwagen und alles, was halten muss. Nachrüstbar für alle Fahrzeuge. Robuste, verchromte Zinkdruckguss-Ausführung. Begehrbar. Je nach Untergrund bis zu 3000 N (300 kg) belastbar. Inklusive Montageanleitung. Nachrüstbar für alle Fahrzeuge.

4er Satz 53256 1 39,90

Schlüssel und Schließzylinder HSC-System



Zylinder-Ø: 13 mm
Zylinderlänge: 23 mm

Schlüssel HSC, 2 Stück	6,90	Schließzylinder HSC	5,70
Schlüsselnr. 481	52449L 52449	Zylindernr. 481	52452L 52452
Schlüsselnr. 482	524491L 524491	Zylindernr. 482	524521L 524521
Schlüsselnr. 483	524492L 524492	Zylindernr. 483	524522L 524522
Schlüsselnr. 484	524493L 524493	Zylindernr. 484	524523L 524523
Schlüsselnr. 485	524494L 524494	Zylindernr. 485	524524L 524524



Ihr Vorteil – Modernes Kleben mit MS-Klebetechnik!

- Kleben bietet gegenüber mechanischen Fugenverfahren zahlreiche Vorteile, die durch den Einsatz moderner MS-Polymer-Produkte noch verstärkt werden:
- Keine Schwächung der Materialien
- Keine sichtbaren Fügelemente (Schrauben, Nieten etc.)
- Dichte Verbindungen (Kleben & dichten)
- Gleichmäßigere Spannungsverteilung
- Höhere, überlegene Dauerschwingfestigkeit
- Ausgleichen von Bauteiltoleranzen
- Kostenersparung (Zeit & Material) und Vereinfachung der Anwendung
- primerloses Verkleben, d.h. nur Reinigen der zu verklebenden Oberfläche
- UV-beständig – kein Vergilben, Klebenate wird nicht porös!
- Dauerelastisch in einem Temperaturbereich von -40°C bis +100°C
- Lösungsmittel-, Weichmacher-, Isocyanat- sowie PVC-frei
- Neutral, geruchlos und schnell härtend
- frei von Luftbenetzungstörenden Substanzen
- Überlackierbar nach Hautbildung innerhalb von 5 Tagen, auch nass in nass.

1. Schützen



Unterbodenschutz DEKAPHON 9735, schwarz

- geringer Sprühnebel
- steinschlagfest
- atmungsaktive Spezialbeschichtung für Holzböden

500ml



Für Radkästen und Unterbodenschutz bzw. -ausbesserung. Anwendung auf Stahl, Sperrholz/Holz

500302 12 **15,99**
GP* 31,98 / 1 Liter

Unterbodenschutz / Holzprimer DEKAPHON 9750, schwarz



1 Liter

Streichbare, atmungsaktive schützende, verfestigende Holzimprägnierung auf Wasserbasis. Verstärkt Holzplatten und erhöht Hafteigenschaften vor der Verklebung. Sehr guter Widerstand gegen Sprühwasser und Abrieb.

500307 1 **18,99**
GP* 18,99 / 1 Liter

2. Kleben & Reparieren

- schnelle Härtung
- einfache Reparatur



50ml

DEKApur, schwarz
Für Kunststoff, Zierblenden, Radabdeckungen, Heckschürzen. Anwendung auf ABS, PMMA (Acryl-/Plexiglas), Sperrholz, Holz, erneuern von Holzgewinden im Wageninneren.

50064 24 **13,40**
GP* 268,00 / 1 Liter

Kartuschenpistole für leichte, stabile Kunststoffausführung.

50065 1 **44,90**

Kontaktklebstoff DEKApreN 3649/2

mit kurzer offener Zeit hohe Anfangsfestigkeit und guter Alterungsbeständigkeit. Zur Verklebung von Profilmgummi, Leder, Kunstleder mit Geweberückseite aus Naturfaser und Filz auf Metall, lackiertes Metall, Holz, Kunststoff wie z.B. Hart-PVC, ABS und PA.

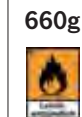

660g

500308 1 **23,61**
GP* 35,77 / 1 kg



DEKAfol, beige 100ml

Nach Trocknung ergibt der Montageklebstoff eine hochfeste und wärmebeständige Verklebung auf nahezu allen im Wohnmobil und Wohnwagen verwendeten Substraten.

50066 24 **5,70**
GP* 57,00 / 1 m

310ml 3. Dichten

- abtupfbar



DEKaseal 8936
abtupfbare Dichtmasse für Rahmen, offene Außenflächen, Abläufe, Dachluken, Schläuche und Kabeldurchführungen sowie Fenster, Türen oder Klappen. Anwendung auf Lacken, Aluminium, ABS, PMMA oder Holz.

anthrazit **50030** 1 **11,75**
GP* 37,90 / 1 Liter

lichtgrau **500306** 6 **11,75**
GP* 37,90 / 1 Liter

DEKaseal 1512 Butyl Dichtungsmaterial für Lacke, Aluminium, ABS, PMMA, Holz. Kann Innen und auf Verbindungsstücken verwendet werden. Lösemittelfrei. Überlackierbar. (o.Abb.)

50081 12 **13,90**
GP* 0,00 / 0



4. Kleben & Dichten

- ermöglicht eine primerlose Verklebung, 100ml
- überlackierbar



DEKAsyl Kraftkleber, weiß

Verklebung von Polyesterteilen auf Metallrahmen bei Wohnwagen, Wohnmobilen sowie von Eckprofilen aus Aluminium oder Polyester auf Metallrahmen.

50067 24 **7,90**
GP* 79,00 / 1 m

4. Kleben & Dichten

- elastisch
- primerlose Verklebung
- überlackierbar



DEKAsyl MS-2 Polymer
Anwendung auf Glas und PMMA Windschutzscheiben, Seitenschweller, Rahmen und Ragverkleidungen.

290ml **50063** 12 **11,99**
GP* 41,34 / 1 Liter

grau **50063** 12 **11,99**
GP* 41,34 / 1 Liter

schwarz **500631** 12 **11,99**
GP* 41,34 / 1 Liter

weiß **500303** 12 **11,99**
GP* 41,34 / 1 Liter



DEKAsyl MS-5 Polymer
Anwendung auf Glas und PMMA Windschutzscheiben, Seitenschweller, Rahmen und Radverkleidungen, Klimaboxen, Solar- oder SAT-Anlagen

290ml **500304** 12 **17,40**
GP* 60,00 / 1 Liter

schwarz **500304** 12 **17,40**
GP* 60,00 / 1 Liter

weiß **500305** 12 **17,40**
GP* 60,00 / 1 Liter



Klebeset für SAT und Solar
100 ml Kraftkleber DEKAsyl MS-5 inkl Schleifpapier zum Anrauen, Reinigungstuch und Anleitung. Weitere Infos siehe S. 743

50054 48 **15,-**

Caravan und Reisemobil Reparatur-Klebstoff

**Lösungsmittelfreier 1-Komponenten PUR-Klebstoff
speziell für Reisemobil- und Caravanreparatur**

- Unverzichtbar für die Wohnwagenreparatur
- Thixotrop (nicht ablaufend)
- Für Arbeiten an senkrechten Caravanwänden
- Fugen füllend, schäumt nicht auf
- Feuchtigkeitsvernetzend

Caravan-Kleber 145/31 HV

zum Kleben von Alu-Blechen auf Hartschaum und Holz. Gebrauchsfertig in Kartusche.
Verarbeitungszeit ohne/mit Wasser ca. 30/5 Minuten. Aushärtezeit: Anfangsfestigkeit nach ca. 3 Stunden, Endfestigkeit nach einigen Tagen. Verbrauch ca. 250 - 350 g/m² (stark vom Untergrund abhängig). 310 ml-Kartusche **50029** ²⁵ **19,90**

GP* 64,19 / 1 Liter



Abgabe nur an Fachhandel!

Spezialkleber für X-trem Isolator / Veloursstoffe

Sprühkleber für X-trem



- Kleber für kleinere Flächen

② ③ ⑤

Sprühkleber zum Kleben von kleineren Flächen X-trem Isolator auf Metall, Holz oder Kunststoff.

500 ml **50011** ¹ **11,99**
GP* 18,00 / 100 Liter

Kraftsprühkleber Plus für X-trem & Stoffe



- hitzebeständig bis 110°C
- hohe Sofortklebekraft

② ③

Kraftsprühkleber Plus hitzebeständig bis 110°C. Klebt auf Holz, Metall und Kunststoffen.

400 ml **500130** ¹² **16,95**
GP* 42,37 / 1 Liter

Makroplast Einkomponentenkleber



- für größere Flächen X-trem
- Nur für Fachhandel

③ ④ ⑤

Antrag mit Pinsel oder Zahnspatel möglich.

Abgabe nur an Fachhandel oder gegen Eignungsnachweis.

650 g **50036** ¹⁰ **20,90**
GP* 32,15 / 1 kg
Verdünnung für Spritzfähigkeit
1 Liter **500361** ¹ **32,90**

Kunstharzdispersionsklebstoff 8/A 1728

- 10,5 kg
- hitzebeständig bis 100°C



Kunstharzdispersionsklebstoff 8/A 1728

Umweltfreundlicher Dispersionskleber. Zum Kleben von Veloursstoffen oder Teppich (ohne Schaumrücken) auf GfK oder Karosserieblech. Für Vliese, Textilien, Leder, Kunstleder u.v.m. Kunstharzdispersion im Gemisch mit Naturharzen.

Keine organischen Lösungsmittel.
10,5kg g **50048** ¹⁰ **149,90**
GP* 14,28 / 1 kg

Spezialkleber für Kunststoffe und Umleimer

Ruderer L530 Klebstoff

- Kleber für Kunststoffe
- glasklar



② ③

Glasklarer Kleber für die Verklebung verschiedener Kunststoffe wie PS, PSB, SAN, ABS, Plexiglas, Hart-PVC miteinander und mit Glas oder Keramik, 20 g Tube.

52711 ¹ **3,60**
GP* 18,00 / 100 g

Tubenkleber für Umleimer

- Kleber für Umleimer
- Verklebung in der Nut



① ④

Tubenkleber für Umleimer

Zur Verklebung in der Nut, Schrumpfen wird vermieden. Tubeninhalt 85 g

52713 ¹² **8,40**
GP* 9,88 / 100 g

Abdichten Innen

Silikon Dichtmasse klar



- Zum Abdichten Innen
- bleibt weich und flexibel
- hält auch auf Kunststoff

6,30

Verarbeitetes Material bleibt flexibel. Zur Abdichtung z.B. des Gaskastens, bei Dichtfugen im Duschaum, in Bodendurchführungen etc. 310 ml

294191 ²⁴ **6,30**
GP* 20,32 / 1 Liter

Klebebänder / Reparatur-Klebebänder

Textilklebeband für Innen und Außen

- Selbstklebend & wasserfest
- Temperaturbeständig von -20° bis +90°C



Hohe Klebekraft. Sehr stark, einfach abzureißen. 10m lang, 50mm breit.
silber **500383** ¹ **4,95**
schwarz **500384** ¹ **4,95**

Doppelseitiges Klebeband

- Hohe Klebekraft
- Kleinere Reparaturen schnell erledigt



Doppelseitiges Klebeband mit hoher Klebekraft von beiden Seiten. 10m lang, 50mm breit.
99002 ¹⁴⁴ **6,50**

Abdichten Innen & Außen

Industrie-Silikon Sikasil N plus

- Sehr elastisch
- auch für Außen geeignet



Sikasil-N plus

Sehr elastisches Industrie-Silikon, geeignet auch für Außenbereich. 310 ml.

klar **29414** ¹² **9,50**
GP* 30,65 / 1 Liter
weiß **294141** ¹² **9,50**
GP* 30,65 / 1 Liter



Vorgeschriebener Sicherheitshinweis:

Nehmen Sie beim Kauf dieser Produkte die erforderliche Anwendungsberatung in Anspruch. Beachten Sie bitte zusätzlich immer die aufgedruckte Gebrauchsanweisung und das mitgelieferte technische Datenblatt.





Elastische Klebstoffe auf Polyurethanbasis

- **Schrauben, Nieten oder Schweißen wird durch die Klebeverbindungen ersetzt**
- **Kleben und Dichten in einem Arbeitsgang**
- **Gleichmäßige Krafteinleitung**
- **Ausgleich thermischer Belastungsbewegungen bei richtiger Schichtdicke**

So geht's:

- 1. Reinigen:** Gründlich reinigen und die Ränder der Klebefläche abkleben (ggf. anrauen, z.B. GFK)
- 2. Primern:** Grundieren (der Fachbegriff lautet "primern"), wenn erhöhte Haftkraft erforderlich ist.
- 3. Dichten / Kleben:** Klebstoffe auftragen und zu klebende Teile verbinden, anschließend Fugen glatt ziehen.
- 4. Nacharbeiten:** Abklebung entfernen, ggf. Überschüsse entfernen, rundherum säubern.
- 5. Abbinden:** Trocknen und aushärten (= "abbinden") lassen

Vorgeschriebener Sicherheitshinweis: Nehmen Sie beim Kauf dieser Produkte die erforderliche Anwendungsberatung in Anspruch, und beachten Sie zusätzlich immer die aufgedruckte Gebrauchsanweisung und das mitgelieferte technische Datenblatt.



Ausgleich der thermischen Ausdehnung
Technische Daten der einzelnen Klebstoffe
bitte Tabelle der rechten Seite entnehmen.

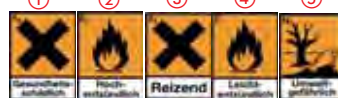

Vorbereitungen:

TIPP VOM EXPERTEN

Staub entfernen - Sauberer Arbeitsplatz Benötigt werden: Reinigungspapier oder -Vlies, Schleifvlies oder Schleifpad. Arbeitshandschuhe, Klebeband (nicht saugend, glatt).



Dichten und Kleben von Spülbecken: **Sikaflex 221**



Kleben von Sandwichplatten in Rahmenprofil: **Sikaflex 252**



Kleben von Aluminiumblechen auf Stahl: **Sikaflex 252**



Kleben von Aluminium oder Stahlprofilen auf Holz: **Sikaflex 260**



Kleben von Metall auf GFK: **Sikaflex 260**



Kleben von Sicherheitsglas / Glasscheiben Sichtfenstern: **Sikatack Ultrafast** od. **Sikaflex 265**

Alle Angaben ohne Gewähr. Sicherheitsdatenblätter finden Sie im Internet unter www.reimo.com oder www.sika.de. Wir behalten uns vor, Klebstoffe eines anderen Herstellers zu liefern, sofern diese technisch gleichwertig sind.



1. Reinigen

- 1 Sika Cleaner 205** ^{1 4}
Haftreiniger für die zu verklebenden Flächen.
Dose 250 ml GP* 87,80 / 1 Liter **29415** ⁶ **21,95**

2. Primern, für hohe Haftkraft

- 2 Sika Primer 206 G+P** ^{1 4} für Glasfaser innen (Layup Seite), ABS, Stahl, Alu, und andere Werkstoffe bei Sikaflex Serien 2XX und Sikatack. Grundierfarbe schwarz, verhindert Korrosion und erhöht die Klebekraft. Verbrauch ca. 150 g/m²
Dose 30 ml GP* 47,00 / 100 ml **294470** ⁶ **14,10**
Dose 250 ml GP* 183,60 / 1 Liter **29447** ⁶ **45,90**
- 3 Sika Primer 209N** ^{3 4} für Kunststoffe und Lacke (Acryllacke, Alkyde/melamine Acryl/PRIMA, Polycarbonat, ABS, etc.) schwarz pigmentiert
Dose 250 ml GP* 174,00 / 1 Liter **29474** ¹ **43,50**
- 4 Sika Primer 210T** ^{1 2} für Aluminium (roh), glasfaserverstärkte Kunststoffe, ABS und andere. Zur Vorbereitung der Haftflächen beim Verkleben mit Sika.
Dose 250 ml GP* 135,60 / 1 Liter **294451** ⁶ **33,90**
- 5 Sika-Hybridaktivator** ^{1 4 5} für Aluminium, Glasfaser, ABS u.a. bei Einsatz von **Sikaflex 521 UV**. Verstärkt die Klebkraft, wenn sehr hohe Festigkeit benötigt wird.
Dose 250 ml GP* 90,00 / 1 Liter **29477** ⁶ **22,50**

3. Dichten und Kleben

- 6 Spezialkleber universal Sikaflex 221i**
Dauerelastische Klebemasse, überlackierbar, feuchtigkeitsaushärtend, schadstofffrei. Zum Verkleben von Hochdächern. **Kartusche 300 ml**
Weiß 300 ml GP* 31,67 / 1 Liter **294102** ¹² **9,50**
Schwarz 300 ml GP* 31,67 / 1 Liter **294112** ¹² **9,50**
Grau 300 ml GP* 31,67 / 1 Liter **294171** ¹² **9,50**
- 7 Sikaflex 221, Beutel 400 ml** für den Fachhandel
Weiß GP* 23,75 / 1 Liter **29481** ¹² **9,50**
Schwarz GP* 23,75 / 1 Liter **29480** ¹² **9,50**
- 8 Spezialkleber Sikaflex 252i** – Um Hochdach aufzukleben. Klebemasse überlackierbar, hohe Endfestigkeit. **Kartusche 300ml**
Weiß 300 ml GP* 68,00 / 1 Liter **294122** ¹² **20,40**
Schwarz 300 ml GP* 68,00 / 1 Liter **294132** ¹² **20,40**
- 10 Sikaflex 260** ¹ – der Kraftkleber, noch stärkere Haftkraft!
Schwarz 300 ml GP* 73,00 / 1 Liter **29478** ¹² **21,90**
- 11 Sikaflex 265** ¹ – Scheibenkleber für Bus- und Nutzfzg.-Scheiben.
Schwarz 300 ml GP* 79,67 / 1 Liter **29479** ¹² **23,90**
- 12 SikaTack -Drive Rep.Set** ^{1 3 4 5} – Scheibenkleber mit schneller Härtezeit. Mit 1 Sika Primestick, 2 Sika Aktivator Pads, 1 Düse.
Schwarz 300 ml GP* 96,67 / 1 Liter **29484** ¹² **29,-**

4. Nacharbeiten

- 13 Sika Abglättmittel** zum Glätten frischer Sikaflex Oberflächen.
1000 ml GP* 7,90 / 1 Liter **29422** ¹² **7,90**
- 14 Sika Remover Entferner 208** ² – entfernt mühelos feuchtes Sika von Autoblech, Kleidern und Händen.
Dose 400 ml GP* 59,87 / 1 Liter **294161** ⁶ **23,95**

Vorgeschriebener Sicherheitshinweis: Nehmen Sie beim Kauf dieser Produkte die erforderliche Anwendungsberatung in Anspruch, und beachten Sie zusätzlich immer die aufgedruckte Gebrauchsanweisung und das mitgelieferte technische Datenblatt.

GP* = Grundpreis pro angegebener Einheit



Sikaflex® Elastische, einkomponentige Polyurethan-Kleb- und Dichtstoffe

Produkt	Beschreibung DIN 53479	Härte Shore A	Hautbildungszeit in Minuten	Durchhärtungs- Geschwindigkeit	Vol.-Änderung DIN 52451	Reißdehnung DIN 53504	Weiterreiß- widerstand DIN 53515	Zugfestigkeit DIN 53504	Zugscher- festigkeit 1456 EN	Verarbeitungs- temperatur	Dauergebrauchs- temp. (kurzztg. 8 h)
Sikaflex-221 Sikaflex-221i	Haftstarke Dichtmasse	40	ca. 45 - 60	3 mm/24 h	- 5%	ca. 600 %	ca. 6 N/mm	1,8 N/mm ²	-	+ 5 - 35°C	-40 - +90°C (120°C)
Sikaflex-252i	Konstruktions- klebstoff	55	ca. 40	4 mm/24 h	- 6%	< 300 %	ca. 9 N/m	4,0 N/mm ²	2,5 N/mm ²	+ 10 - 30°C	-40 - +90°C (120°C)
Sikaflex-260	Kraftklebstoff	55	ca. 30	4 mm/24 h	- 6%	ca. 300 %	ca. 10 N/m	8,0 N/mm ²	4,0 N/mm ²	+ 10 - 30°C	-40 - +90°C (140°C)
Sikaflex-265	Bus- und Nutzfg.- Scheiben-Klebstoff	45	ca. 45	3 mm/24 h	< - 10%	> 450 %	ca. 10 N/m	6,5 N/mm ²	4,5 N/mm ²	+ 10 - 30°C	-40 - +90°C (120°C)
Sikaflex-521 UV	Haftstarke, witterungs- beständige Dichtmasse	40	ca. 30	3 mm/24 h	- 2 %	ca. 300 %	ca. 8 N/m	1,8 N/mm ²	-	+ 5 - 35°C	-40 - +90°C (120°C)

SikaTack® Elastische, einkomponentige warmverarbeitbare/warmhärtende Polyurethan-Kleb- und Dichtstoffe

SikaTack - Drive	Express-Profi-Scheiben-/ Universalklebstoff	70	10	4 mm/24 h	- 2 %	ca. 250 %	ca. 10 N/m	8 N/mm ²	6 N/mm ²	Umgeb: + 10 - 35°C	-40 - +90°C (120°C)
-------------------------	--	----	----	-----------	-------	-----------	------------	---------------------	---------------------	--------------------	---------------------

Bostik® hochwertiger Klebdichtstoff auf Silyl Modified Polymer (SMP)

ISR 70-03		55	10	3 mm/24h	<3%	250%	16N/mm	2,5N/mm		+ 5 - 35°C	-40 - +90°C (120°C)
------------------	--	----	----	----------	-----	------	--------	---------	--	------------	---------------------

Arbeitsmittel

① **Kartuschenpistole** für alle 310ml Kartuschen.

29418 24 10,50

② **Tülle** für Sika-Beutel

29482 20 2,70

Dichten außen – z. B. Fenster & Dachhauben

Zum **Eindichten von Fenstern und Dachhauben** und allen weiteren Einbau-Elementen mit Kunststoffrahmen wird Butyl-Dichtmasse verwendet. Diese härtet unter UV-Einstrahlung nicht übermäßig aus und bleibt somit lange elastisch und dicht.

Sika-Lastomer 710

③ weiß, 310 ml-Kartusche GP* 34,84 / 1 Liter 38062 12 10,80

④ schwarz, 310 ml-Kartusche GP* 36,77 / 1 Liter 38060 12 11,40

⑤ **Dekalin-Dichtmasse** ④ – dauerelastisch, bequemes Handling, nach ca. 2 Std. mit sich selbst abtupfbar grau, 310 ml-Kartusche GP* 37,90 / 1 Liter 50030 1 11,75

⑥ **Butyl-Dichtmasse-Band** – dauerelastisches Dichtband für die Verarbeitung von Profilen. Hervorragende Haftung, selbstklebend, schwundfrei, witterungsbeständig, ergiebig, einfach zu verarbeiten. Farbe: Schwarz.
9,1 m, B 20 mm, Stärke 3,0 mm GP* 0,00 / 0 50038 1 11,30
3,0 m, B 20 mm, Stärke 2,0 mm GP* 2,73 / 1 m 500381 1 8,20
10 m, B 35 mm, Stärke 2,0 mm GP* 1,20 / 1 m 500382 1 11,99

⑦ **Sikaflex-521 UV** 1-Komponenten-Polyurethan-Hybrid-Dichtstoff, der mit Luftfeuchtigkeit zu einem Elastomer aushärtet. Breites Haftspektrum für elastische, dauerhafte, haftstarke Abdichtung. Für Holz, Metalle, Grundierungen und Lackierungen (2K-Systeme), keramische Materialien und Kunststoffe. Bei transparenten und spannungsrissegefährdeten Untergründen ist eine objektbezogene Beratung notwendig. 1-komponentig, alterungs- und witterungsbeständig auf vielen Untergründen ohne Vorbehandlung anwendbar. Elastisch, überlackierbar, schleifbar, geruchsarm, nicht korrosiv, hoher elektrischer Widerstand. VOC- und lösungsmittelfrei, silikonfrei, PVC-frei. Farbe weiß. Kartusche mit 300 ml. GP* 41,67 / 1 Liter 29476 12 12,50

⑧ **Simson ISR 70-03** ist ein hochwertiger Klebdichtstoff auf Silyl Modified Polymer (SMP), für die Herstellung elastischer Arbeitsfugen, die eine hohe Festigkeit erfordern. Verklebung und Abdichtung für Eckprofile aus Aluminium oder Polyester, Polyester Teilen auf Metallrahmen. Abdichtung von verschweißten Nähten, haftet auch ohne Primer auf sauberen, trockenen Flächen von Aluminium, Edelstahl, Stahl, verzinktem Stahl, Zink, Kupfer, Messing, pulverbeschichtetem Metall, lackierten Metalloberflächen, PVC, Polyester (GRP & FRP), lackiert Holz, etc. UV- und witterungsbeständig
Farbe: Weiß Kartusche mit 300 ml. 29485 1 23,-
Farbe: Grau Kartusche mit 300 ml. 294851 1 23,-
Farbe: Schwarz Kartusche mit 300 ml. 294852 1 23,-



ab 8,20

Dichten mit Butyl

23,-

Dach- und Wandabdichtung Carbest DICHT-Box

- Auf fast allen Untergründen zu verarbeiten. Auch bei Nässe!
- Frei von Gefahrstoffen (ohne Isocyanate und Lösungsmittel)
- Verarbeitbar ab 0°C
- Extem UV-beständig

Mit der innovativen DICHT-Box verschließen Sie mit wenig Aufwand schnell und sicher Risse und Undichtigkeiten. Die DICHT-Box bietet eine professionelle und dauerhafte Lösung. Auf fast allen Untergründen haftet die Flüssigkunststoffabdichtung ohne Primer.

Lieferumfang:

Flüssigkeitsabdichtung Weiß, ausreichend für 0,5m², Vlies zur Rissüberbrückung, Vlieszuschnitte (4 Stück) Ø 9,5 cm, Pinsel, Handschuhe, Rührholz, Schleifpapier

50068 100 139,90



139,90

Felgenreiniger



Schonender Reiniger für alle Leichtmetallfelgen. Entfernt starke Verunreinigungen aus Bremsstaub und Straßenschmutz. Mit Korrosionsschutz.

500 ml	61369	1	13,95
	GP* 0,00 / 0		
1000 ml	61370	1	21,95



Regenstreifenentferner



Intensives Reinigungskonzentrat auch für stärkere Verschmutzungen. reinigt porentief Lack, Glatzwand, Hammerschlagblech und Gelcoat.

500 ml	61374	1	13,95
	GP* 0,00 / 0		
1000 ml	61375	1	19,95



INOX-Creme



- Reinigt und pflegt alle Edelstahloberfläche
- Einfache Anwendung, sparsam im Verbrauch

Mit der richtigen Pflege bleiben hochwertige Edelstahloberflächen lange attraktiv. Dometic INOXCREAM wurde speziell für diese Anwendung entwickelt.

70385	3	7,95
-------	---	------

Kunststoffreiniger



- ① **Waschb./Kunstst.Rein.250m**
Versiegelt und reinigt alle Kunststoffe wie z.B. GFK, Gelcoat, ABS, PU, PVC etc. Speziell, Waschbecken und Tische, Küchenarbeitsplatten, Verkleidungen im Innenbereich, Schränke etc. Frischt verblichene Farben wieder auf. Entfernt kleine Kratzer, matte Stellen und Verfärbungen.
- | | | | |
|--------|----------------|---|-------|
| 250 ml | 61439 | 6 | 12,95 |
| | GP* 0,00 / 0 L | | |

- ② **Leistungsstarker Kunststoffreiniger**
- | | | | |
|---------|-------|----|-------|
| 1000 ml | 61470 | 12 | 13,90 |
|---------|-------|----|-------|

Grill- und Geschirr-Reiniger



- ③ **Cadac Cleaner**
zum Reinigen von allen schwarz emaillierten Teilen (nicht für teflonbeschichtete Oberflächen!), 400ml **914443** GP* 17,38 / 1 Liter ¹ **6,95**
- ④ **Grillreiniger**
Beseitigt Schmutz schnell und effektiv. Löst selbst hartnäckige Verschmutzungen. 500 ml **70680** GP* 23,80 / 1 Liter ¹² **11,90**
- ⑤ **Applaus – hochwertiger Universalreiniger**
Fettlösendes Universalreinigungsmittel. Flüssig, wenig schäumend, leicht parfümiert. Zum Geschirr spülen und für die Handwäsche. **Funktioniert auch mit Salzwasser.** 1 Liter **96068** ¹² **7,90**

Profi-Waschbürsten

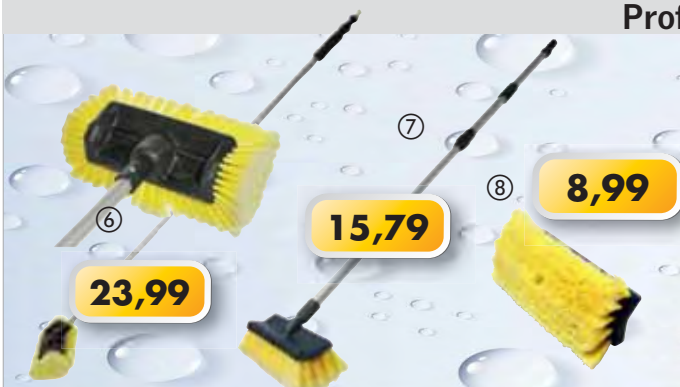

- ⑥ **Waschbürste mit Teleskopstiel und seitlichen Borsten**, damit reinigen Sie Ecken noch leichter. Teleskop-Alu-Stiel (1,2 bis 1,8 m). **919211** ⁶ **23,99**
- ⑦ **Profi-Waschbürste mit Teleskopstiel**, Gardena-Wasseranschluss-System, Sperrventil, Kunststoffborsten, Teleskop-Alustiel Ø 25-32 mm, (0,9 bis 1,8 m), Bürstengröße 25x14 cm **91921** ⁶ **15,79**
- ⑧ **Ersatzbürste für ②**, Bürstengröße 25x14 cm **919210** ¹⁰ **8,99**

Premium Pannenset

- Innerhalb von 3 Minuten wieder mobil
- Für PKW-Reifen mit einem Luftdruck bis 2,5 bar
- Dichtet Einstiche bis 5 mm ab
- Rückstände können abgewaschen werden
- Auszeichnung durch das DEKRA-Siegel

① Für Transporter & Wohnmobile für Reifengröße bis 205 mm Breite

1 Einheit PS Repa-Set, Inhalt 650 ml
+ 1 Einheit Treibgas 500 ml

47409 10 49,90

② Für Transporter & Wohnmobile für Reifengröße bis 245 mm Breite

2 Einheiten PS Repa-Set, Inhalt 650 ml

474090 10 59,90



Isolierband 3er Pack



Isolierband-Set mit 3 Rollen, 2x schwarz und 1x rot, je 10 m Länge.
Bandbreite 18mm.

990161 24 3,99

Gewebeband

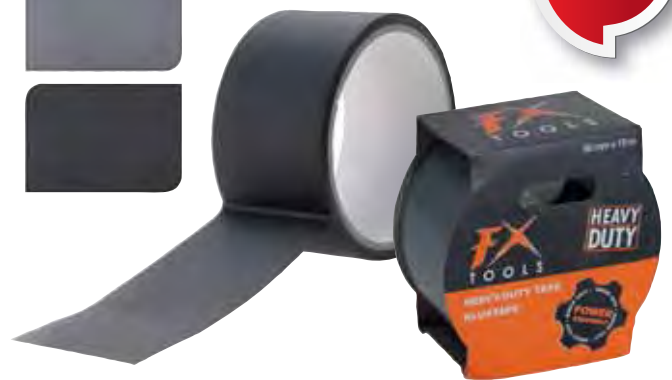

Gewebeband, faserverstärkt für hohe Klebekraft. 10m Länge,
Bandbreite 48mm. Farblich sortiert

990160 24 4,99

Isolierband-Sortiment



Isolierband-Sortiment mit 4 Rollen, schwarz, weiß, rot, gelb, je 4m Länge.
Bandbreite 23mm.

990162 24 1,99

Öltrichter



Für sauberes Einfüllen von Öl in den Motor. Mit praktischem Haltegriff und
flexiblem Rohr. Innendurchmesser 11 cm, Außendurchmesser 13,5 cm,
Länge 38 cm. Farbe schwarz.

918711 1 1,99

Klebebänder



15,40

Gewebe-Klebeband

Für die Reparatur an ihrem Fahrzeug.

50 m x 50 mm

GP* 0,31 / 1 m

99016

15,40

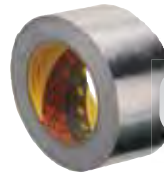

25,90

Weichaluminium-Klebeband

Für die Abdichtung und Isolation. Temperaturbeständig von -25 bis +70°C. 50m x 100mm

GP* 0,52 / 1 m

99017

25,90



2,40

Verpackungsklebeband

66 m x 50 mm

GP* 0,04 / 1 m

99019

2,40

Ultrastarkes doppelseitiges Montageband



11,90

Sichere und schnelle Befestigung im Innen- und Außenbereich. Beidseitig klebend. Hält auf Metall, Glas, Keramik, Fliesen und den meisten Kunststoffen. Bis 10 kg/m belastbar. 5 m x 19 mm

GP* 2,38 / 1 m

99010

11,90

Präzisions-Ölstift



8,50

Für Hobby, Haus und Garten (z.B. Türschlösser, Scharniere). 12 ml

GP* 70,83 / 100 ml

99012

8,50

Etikettenentferner-Stift



5,45

Entfernt Klebstoffreste, Verunreinigungen durch Filzstifte. 8,2 g

GP* 66,46 / 100 g

99013

5,45

Klett-Power Streifen



4,40

Selbstklebender Rücken, 10mal stärker als herkömmliches Klettband, wasserfest, für Innen und Außen für die Befestigung von Küchenutensilien. 4 Streifen je 10 cm x 1,9 cm

GP* 44,00 / 1 m

99015

4,40

Hochleistungsdichtband



9,75

Einseitiges Acrylic Foam-Klebedichtband für Innen- und Außenbereich für Dachrinnen, Dachhauben allgemeine Abdichtarbeiten. 1,5 m x 38 mm

GP* 6,50 / 1 m

99011

9,75

Allwetterklebeband



6,90

Für die schnelle Reparatur an Kunststoffen, Plexiglas und Folien. 25 m x 48 mm

GP* 0,28 / 1 m

99018

6,90

Universal Klettbander

12 mm x 3 m, schwarz/grau. Länge individuell zuschneidbar. Zum Bündeln von Kabeln, Befestigen von Pflanzen etc. Hohe Witterungsbeständigkeit. Für innen und außen

99009

1

6,99



NEU

Doppelseitiges Montageband

Starkes wiederlösbares Klebeband für innen & außen aus reinem Acrylatklebstoff. Dicke: 0,8 mm. Abmessung 5 m x 19 mm. Stark: bis 6,6 kg/m. Schnelle, sichere und unsichtbare Befestigung. Ersetzt Schrauben, Nieten und Nägel. Für Innen- und Außenbereich. Gute UV-Beständigkeit. Temperaturbeständig: -40 °C bis +80 °C. Wasserfest

99008

1

11,95



NEU

High-Tech Druckverschluss

In der Industrie wird das 3M™ Dual Lock™ Druckverschluss-System bereits seit Jahren von Profis erfolgreich eingesetzt. Der einkomponentige Druckverschluss lässt sich bis zu 1000 Mal öffnen und wieder schließen. 25 mm x 1,25 m. Selbstklebend. Für Innen- und Außenanwendungen. Für unsichtbare Befestigungen

99007

1

12,99



NEU

Terostat Dichtmasse



Terostat Dichtmasse 2759 grau, Dichtmittel für Caravan-, Reisemobilbereich oder Karosseriebau. Für professionellen Einsatz geeignet. 310 ml Alu-Kartusche mit Spritzdüse. Dauerplastische, witterungs- und alterungsbeständige Einkomponenten-Dichtmasse auf Butylkautschukbasis. Gering lösungsmittelhaltig. Überschüssiges Material direkt abtupfen. Ideal für Caravan-/ Reisemobilbereich.

GP* 41,61 / 1 Liter **50055 12 12,90**

Terostat Dichtbänder



① **Terostat VII Dichtband weiß**. Für alle Überlappungen und Verschraubungen an der Karosserie, Klebrig, besonders weich. Ohne Korrodierende Bestandteile.

20x2 mm, 40 m Rolle: GP* 1,50/1 m **50058 4 59,90**
30x2 mm, 64 m Rolle: GP* 2,11/1 m **50059 2 134,90**

GP* = Grundpreis pro angegebener Einheit
Vorgeschriebener Sicherheitshinweis: Nehmen Sie beim Kauf dieser Produkte die erforderliche Anwendungsberatung in Anspruch, und beachten Sie zusätzlich immer die aufgedruckte Gebrauchsanweisung und das mitgelieferte technische Datenblatt.

② **Terostat Dichtband 81, 25 x 1,5 mm schwarz, 40 m**. Flexibles, stark klebendes Dichtungsband für Überlappungsabdichtungen im Kontaktklebeverfahren. Sichere, dauerhafte Verklebung. Selbstverschweißend. Beidseitig klebend. Alterungsbeständig. Es ist ein hochwertiges, stark klebendes Dichtungsband auf Butylkautschukbasis mit plastoelastischen Eigenschaften. Seine ausgeprägte, starke Eigenklebrigkeit ergibt bei richtiger Anwendung einen festen Verbund an den Kontaktflächen und somit einen sicheren Dichteffekt. Ausgezeichnete Haftung auf gereinigten Flächen metallischer und nicht metallischer Werkstoffe.

GP* 1,80 / 1 m **50061 4 71,90**

Reisemobil + Caravan Reiniger

Effektiver Unterhaltsreiniger zur Beseitigung von Straßen- und Umweltschmutz Fett, Öl, Diesel, Insekten u.a.. Für die routinemäßige, regelmäßige Reinigung aller Lack- und Kunststoffoberflächen von Wohnmobilen, Caravan, Booten u.v.m.. Erzeugt streifenfreien strahlenden Glanz und eine verbesserte Wasserabweisung. Schützt vor Wiederanschmutzung. 1,0 l



61466 1 12,99

Reisemobil + Caravan Grundreiniger

Hochkonzentrierter und sehr effektiver Grundreiniger zur Beseitigung von hartnäckigen Ablagerungen, Straßen- und Umweltschmutz, Fett, Öl, Diesel, Insekten u.a.. Für alle Lack- und Kunststoffoberflächen von Wohnmobilen, Caravan, Booten u.v.m.. Erzeugt streifenfreien Glanz und eine verbesserte Wasserabweisung. Schützt vor Wiederanschmutzung. 1,0 l



61464 1 12,99

Markisen + Vorzelt Reiniger

Beseitigt Schmutz, Vogeldreck und Verunreinigungen auf Vorzelten, Markisen, Sonnenschirmen und Dächern. Entfernt Verfleckungen und Beläge auf natürlichen und synthetischen Fasern wie Leinen, Baumwolle, Polyacryl, Polyester und PVC-Gewebe. Ideal zur Grundreinigung vor dem Winterlager. 1,0 l



61429 1 6,99

Markisen + Vorzelt Imprägnierung

Schützt Vorzelte, Markisen, Sonnenschirme und Dächer aus natürlichen und synthetischen Stoffen wie Leinen, Baumwolle und Polyacryl, Polyester und PVC-Gewebe vor Witterungseinflüssen. Macht schmutz- und feuchtigkeitsabweisend, verhindert die Bildung von Stockflecken und Grünbelägen. Zur Auffrischung der Imprägnierung nach der Reinigung. 0,5 l



61430 1 8,99

Regenstreifen Entferner

Entfernt kraftvoll und gründlich hartnäckige Verunreinigungen. Besonders geeignet zur Beseitigung von Regenstreifen, löst aber auch tiefenwirksam Fett, Öl, Diesel, Politurreste, Insekten sowie Straßen- und Umweltschmutz auf Glatwand-, Hammercoat- und Gelcoatoberflächen von Wohnwagen, Wohnmobilen, Booten u.v.m. 0,5 l



61376 1 9,99

Acrylglas Reiniger

Certiman Acrylglas Finish 1000 wird speziell als Scheibenreiniger zur Reinigung aller Plexiglas-, Glas- und Kunststoffoberflächen eingesetzt. Es eignet sich insbesondere für die Reinigung von Acrylglas scheiben, Plexiglas und TFT Bildschirmen. Reinigt schlierenfrei und verleiht den behandelten Oberflächen eine antistatische Wirkung, wodurch eine feste Haftung von Verschmutzung verhindert wird. 1,0 l



613297 1 14,90

Haftreiniger Aktivator

Sika® Aktivator ist eine Reinigungslösung zur Vorbehandlung der Haftflächen vor der Verklebung mit Sika® Polyurethan-Klebstoffen. Sika® Aktivator wird für die Reinigung und Haftverbesserung bei Klebeanwendungen auf Glas, keramikbeschichtetem Glas, zurückgeschnittenen Polyurethan- Klebschichten sowie PURvorbeschichteten Scheiben und Lacken verwendet. 30 ml



294733 6 11,90

Standarddüse

Sika Standarddüse ermöglicht die Verarbeitung von Sika Klebstoff- und Dichtstoffkartuschen. 12 Stück pro Packung



E5096 12 2,30

Wollfilz-Applikator

Dieser Wollfilz-Applikator ermöglicht eine bequeme, saubere und präzise Anwendung von Sika Primern. 24 Stück pro Packung



294731 1 17,90

Primer

Sika® Primer-206 G+P ist ein schwarzer, feuchtigkeithärtender Voranstrich zur Vorbehandlung der Haftflächen, speziell bei der Direktverglasung mit Sika® Polyurethan-Klebstoffen. Der Primer wird für die Haftverbesserung bei Klebeanwendungen auf Glas und keramikbeschichtetem Glas, lackierten Oberflächen, Kunststoffen und Metallen angewendet. 250 ml



294470 6 14,10

Vlies Schleifmittel

Durch die geringe Materialstärke ist das 6711 siffleece flex sehr flexibel und formanpassungsfähig. Deshalb überzeugt es besonders beim Anschleifen an schwerzugänglichen Stellen. Durch den geringen Kornausbruch wird die Standzeit verlängert und der Materialverbrauch gesenkt. 115 x 230 mm. 25 Stück pro Packung



294730 1 109,90

Sika-Klebe-Set



Set besteht aus:
1Stk. **Spezialkleber Sikaflex-252i** ist geeignet für dynamisch beanspruchte, strukturelle Verklebungen. 300 ml Kartusche (siehe Seite 440) **294122**
1Stk. **Haftreiniger Aktivator** 30 ml **294733**
1Stk. **Standarddüsen** 12 Stk. **E5096**
2Stk. **Wollfilz-Applikator** 24 Stk. **294731**
1Stk. **Primer** 250 ml **294470**
1Stk. **Vlies Schleifmittel** 25 Stk. **294730**
1Stk. **Papiertuch**
1Stk. **Anwendungsempfehlung**
Set **29473 1 53,70**

Allerlei Nützliches



- ① **Anti Spinnen Spray** ③④⑤
 Vertreibt schnell und zuverlässig alle Spinnen und Verwandte. Durch natürliche Duftstoffe wird die Neuansiedlung über lange Zeit verhindert. Einfach einsprühen und wirken lassen.
 500 ml GP* 27,90 / 1 Liter **61441** 6 **13,95**
- ② **Teppich & Polster Reiniger**
 Entfernt gründlich Flecken aus allen Stoffen und Teppichen. Einfach aufsprühen, trocknen lassen und absaugen.
 500 ml GP* 23,90 / 1 Liter **61452** 6 **11,95**
- ③ **Handreiniger ohne Wasser**
 kraftvolles Gel zur Handreinigung ohne Wasser, reinigt und desinfiziert. Trocknet schnell und hält die Haut frisch und weich 5ml genügen für eine komplette Handreinigung.
 150ml GP* 58,33 / 1 Liter **96071** 12 **8,75**
- ④ **Uniko Politurspray** ②③
 Spray für die Reinigung von Edelstahl z.B. Kocher und Spülen und für stark verschmutzte Oberflächen. Auch für hartnäckige Verschmutzung.
 Spraydose 400ml GP* 27,25 / 1 Liter **96073** 12 **10,90**

Lackpflege



- ⑤ **Politur mit Teflon®** Reinigt, poliert und versiegelt in einem Arbeitsgang durch hochwertige Wachse und PTFE. Mit UV-Schutz, bildet lange Zeit hochglänzende, lang schützende Oberfläche. 500 ml
 GP* 38,60 / 1 Liter **614061** 6 **19,30**
- ⑥ **Premium Hard Wax** mit Teflon Surface Protector.
 Hochglanzversiegelung mit UV-Schutz gegen Verblässen. 500 ml
 GP* 35,80 / 1 Liter **61448** 6 **17,90**
- ⑦ **Schleifpolitur** mit feinen Schleifpartikeln entfernt hartnäckigen Schmutz. Bewirkt neuen Glanz für verwitterte Kunststoff-Flächen. Frischt ausgeblichene Farben wieder auf. 500 ml
 GP* 29,90 / 1 Liter **61449** 6 **14,95**
- ⑧ **Rubbing Schleifpolitur** ohne Silikon. Entfernt Schmutz und kleine Kratzer. Zum Aufpolieren matter Flächen. 500 ml
 GP* 29,90 / 1 Liter **61454** 6 **14,95**
- ⑨ **Berliner Wohnwagen Elixier** 500 ml Konzentrat zur gründlichen Außen- und Innenreinigung von Wohnmobilen oder Wohnwagen. 25 bis 50ml auf 1 Liter Wasser geben (je nach Verschmutzung). Bei starker Verschmutzung auch unverdünnt auftragen. Mit viel Wasser abspülen.
 500 ml GP* 15,80 / 1 Liter **61428** 20 **7,90**

Regenstreifen entfernen



- ⑩ **Regenstreifen Ex** ③
 Einsprühen, gelösten Schmutz mit Tuch oder Schwamm abwischen. 1000 ml.
61330 6 **19,95**
- ⑪ **Regenstreifen Entferner** ③
 reinigt stark verschmutzte Flächen. Für alle Materialien insbesondere auch GfK, Metall und Lack. 500 ml.
 GP* 23,90 / 1 Liter **61401** 1 **11,95**

Lackflege Mit Nano-Technologie



- ⑫ **NanoTec Siegel Polish**
 Politur, Pflege und Oberflächenversiegelung in einem Arbeitsgang. Auch bei älteren und matten Lacken wieder Hochglanz erreichbar.
 1000 ml **613292** 6 **27,90**

Bei Siegel Polish wird vom Hersteller die Grundreinigung z.B. mit RegenstreifenEx empfohlen.

Caravan- und Reisemobil-Reinigung

- ① **Harz, Graffiti und Klebereste Entferner**
Entfernt klebrige Rückstände von Aufklebern, Beschriftungen und Graffiti.
Auch für alle Gewebearten geeignet. 200 ml **61451** ¹² **9,90**
GP* 49,50 / 1 Liter
- ② **Wohnwagen Reisemobil-Elixier**
bei extremer Verschmutzung. Ergiebiges Konzentrat,
für alle Oberflächen, 1000 ml **61403** ¹² **14,95**
- ③ **Caravan-Super-Reiniger**
für Kunststoffe, Kunstleder, Gummi, Lack, Metall, bei hartnäckigen
Verschmutzungen. Abperleffekt. 500 ml **61400** ¹ **11,45**
GP* 22,90 / 1 Liter
- ④ **Kunststoffreiniger**
Aktivschaum für Innen und Außen. Entfernt Kalkflecken für Glanz und
Hygiene. 500 ml **61426** ⁹ **5,80**
GP* 11,60 / 1 Liter
- ⑤ **Boot & Caravan Polierstein**
Reinigt, poliert und versiegelt in einem Arbeitsgang alle Oberflächen.
Inkl. Schwamm 500 g **61459** ⁶ **14,95**
GP* 29,90 / 1 kg
- ⑥ **Reisemobil & Caravan Reiniger**
Entfernt auch hartnäckige Verunreinigungen, wie Teer und Ruß. Für alle
Lacke und Metalle. Kein Acrylglas. 500 ml **61460** ⁶ **11,50**
GP* 23,00 / 1 Liter



Gleich mitbestellen:

Washbürste mit Alustab, stufenlos verstellbar 110 – 180 cm, Anschluss für Gardena®-System. Sperrventil, Isolationsgriff aus grünem Schaumstoff.
Packmaß ca. L110 x B25 cm **91921** ⁶ **15,79**

Zeltreinigung und -pflege

- ⑦ **Zelt- u. Gewebereiniger**
für weiße oder farbige Zelte, Planen, Boote. Gegen Neuverschmutzung.
500 ml GP* 22,80 / 1 Liter **61407** ¹ **11,40**
1000 ml (o. Abb.) **61408** ¹ **18,99**
- ⑧ **Planen-Reiniger**, ③ alkalisch. Bei hartnäckigem Schmutz.
Für Kunststoff / beschichtete Gewebe. Für Hochdruckreiniger geeignet.
500 ml GP* 24,80 / 1 Liter **61416** ¹ **12,40**
- ⑨ **Markisenreiniger** ③ für Natur- und Synthetikgewebe.
1000 ml **61417** ¹ **17,40**
- ⑩ **Gummi-Pflege** zur Reinigung von Gummioberflächen,
auch als Cockpitreiniger. 250 ml GP* 49,80 / 1 Liter **61455** ⁶ **12,45**
- ⑪ **Schimmelentferner** ③
Entfernt gründlich und selbsttätig Schimmel und Stockflecken von Geweben
aller Art. Beseitigt gleichzeitig muffigen Geruch und schützt vor Neubefall.
500 ml GP* 23,90 / 1 Liter **61440** ⁶ **11,95**
- ⑫ **Zelt-Reiniger und Imprägnierer** ①④⑤ auch für Sonnenschirme und
Kleidung; atmungsaktiv. Gegen elektrostatische Aufladung.
1000 ml **61409** ¹ **20,40**
- ⑬ **Imprägnier Konzentrat**
4-fach Imprägnierkonzentrat für alle Verdecke, Sonnensegel, Markisen,
Zelte, Sonnenschirme und ähnliche Stoffe. Einfach mit vierfacher Menge
Wasser verdünnen und den Stoff imprägnieren. Beugt Stockflecken und
Schimmel vor. Lösungsmittelfrei. 1000 ml **61445** ⁶ **21,95**



Nahtdichter

- ⑭ **Nahtdicht**
Versiegelt wasserabweisend und wetterbeständig, macht undichte Nähte in
Zelten, Markisen, Planen oder Bekleidung wieder wasserdicht.
Strapazierfähig, mit langer Wirkung
100 ml GP* 6,95 / 100 ml **61446** ⁶ **6,95**
- ⑮ **Nahtdicht mit Pinsel** ③④⑤
Gebrauchsfertiger Nahtdichter in der praktischen Pinseldose. Versiegelt alle
Nähte und macht undichte Nähte wieder wasserdicht.
100 ml GP* 10,90 / 100 ml **61447** ⁶ **10,90**



GP* = Grundpreis pro angegebener Einheit

Gleit- und Pflegesprays



- ① **Silikonspray – Das Gleitmittel** ④
Schützt vor Feuchtigkeit. Löst / schmiert Verklebungen von Dichtungen, elektrischen Verbindungen. Wasserabweisend. Gegen Feuchtigkeit an Batteriepolen und Zündverteilerklemmen. Schmiert Kederschienen an Wohnwagen. Schützt Teile aus Kunststoff u. Gummi und hält sie elastisch. 400 ml
GP* 14,97 / 1 Liter **96065** 24 **5,99**
- ② **Silikonspray**
Nicht fettend, ideal für die Anwendung außen, wasserabweisend. Zum Gängighalten aller beweglichen Teile, wie Reißverschlüsse und Nuten. 300 ml
GP* 33,17 / 1 Liter **61461** 12 **9,95**
- ③ **Reißverschluß- / Kedereinzugspray** ②
Reißverschlüsse oder um das Einziehen von Kedern (Vorzelten) zu erleichtern. Verhindert Quietschen von beweglichen Teilen. Macht festsitzende Teile wieder gängig. 200 ml
GP* 44,75 / 1 Liter **61450** 12 **8,95**
- ④ **Silikonspray** ④⑤
Für leichteren Lauf von Reißverschlüssen, z. Schutz von Kunststoff- und Gummiteilen. 300 ml
GP* 19,83 / 1 Liter **29421** 12 **5,95**
- ⑤ **Gleitspray mit Teflon**
für Reißverschlüssen und alles was quietscht. 300 ml
GP* 40,83 / 1 Liter **96038** 12 **12,25**
- ⑥ **Dichtungs - Pflegemittel** ④
für Gummi Schösser, Scharniere, Fahrräder. 200 ml
GP* 26,00 / 1 Liter **61425** 1 **5,20**

Karosserie-/ Aufbaureparatur



- ⑦ **Rostlöser – Schmiermittel** ②
Löst Rost bei Schrauben, Bolzen, Schlossern etc. Schmiert, verringert Reibung und Quietschen. Schützt Hohlräume, Batteriepole und Zündverteilerklemmen, bietet Schutz vor Feuchtigkeit. Säurefrei, greift Kunststoffe, Lacke, Holz und Gummi nicht an. 400 ml
GP* 11,00 / 1 Liter **96069** 24 **4,40**
- ⑧ **Zinkspray – Korrosionsschutz** ②③
100% Zink ohne Aluminium. Zur Not für Reparaturen ohne Entfetten. Einfach auf die richtigen Stellen sprühen. Schützt metallische Verbindungen und unbehandelte Oberflächen durch Zinküberzug. Geeignet für Wartung und Rostschutz. 400 ml
GP* 14,97 / 1 Liter **96010** 6 **5,99**
- ⑨ **Steinschlag- und Unterbodenschutz, überlackierbar** ②③⑤
schwarzer Schutzlack. Dauerelastisch/schallsisolierend. 500 ml Spraylack
GP* 17,00 / 1 Liter **96004** 6 **8,50**
- ⑩ **Glasfaser-Reparaturset** ①
Glasfaserplatten zur Reparatur von GfK-Teilen, mit Harz und Härter. 250 g
GP* 51,60 / 1 kg **96016** 12 **12,90**

Fensterpflege und Reinigung



- ⑪ **Acrylglas Pflege**
Entfernt besonders schonend Verschmutzungen aller Art von Acrylglas oder Polycarbonat, macht stumpfe Scheiben wieder glatt. Verhindert Spannungsrisse. Pumpsprühl. 500 ml
GP* 22,90 / 1 Liter **61444** 6 **11,45**
- ⑫ **Acrylglas Kratzer Entferner**
Entfernt Kratzer aus Acrylglas oder Polycarbonat, macht stumpfe Scheiben wieder durchsichtig. Entfernt hartnäckige Flecken und Verfärbungen. Mit Langzeitschutz gegen Schmutz und Rissbildung. Lässt Regen abperlen. 250 ml
GP* 51,80 / 1 Liter **61443** 6 **12,95**
- ⑬ **Politur**
entfernt Blindstellen und kleine Kratzer von Acrylglas-scheiben. Tube. 75 ml
GP* 17,27 / 100 ml **96035** 24 **12,95**
- ⑭ **Acrylglas-Reiniger, antistatisch**
Keine Spannungsrisse. Sprühflasche 250 ml
GP* 28,00 / 1 Liter **96037** 24 **7,-**
- ⑮ **Acrylglas-Reiniger, antistatisch**
Reinigt schlierenfrei und verleiht den behandelten Oberflächen eine antistatische Wirkung, wodurch Verschmutzung verhindert wird. 1000 ml
GP* 0,00 / 0 **613297** 1 **14,90**

Acrylglas Reinigungsset



- Entfernt alle Arten von Schmutz, Staub und leichte Kratzer
- Verhindert statische Aufladung und Staubanziehung
- Entfernt Blindstellen

Lieferumfang: 75 ml Politur, 250 ml Acrylglasreiniger und ein Spezial-Poliertuch
38052 1 **19,90**

GP* = Grundpreis pro angegebener Einheit

Xerapol Polierpaste für Acrylglas



- Entfernt zuverlässig Kratzer in Wohnwagen- bzw. Wohnmobilenfenstern
 - Geeignet für unbeschichtete Acryl-Teile an Reisemobil, Caravan, Booten, Flugzeugen
 - Ungiftig, geruchsneutral, wasserlöslich
 - Für Poliermaschinen geeignet
- Lieferumfang: 50 g Polierpaste und 1 Schleifstein für tiefe Kratzer.
GP* 19,90 / 100 g **38051** 10 **9,95**